

# JVC



ENGLISH

РУССКИЙ

## CD RECEIVER РЕСИВЕР С ПРОИГРЫВАТЕЛЕМ КОМПАКТ-ДИСКОВ

# KD-G407

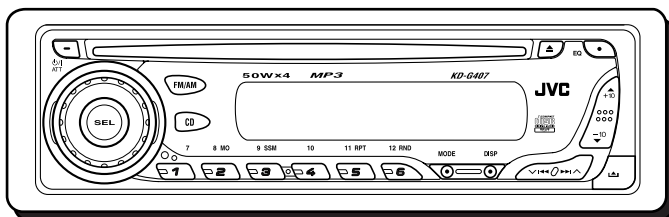
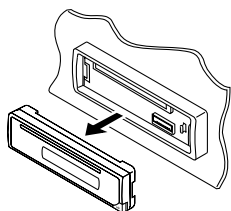

COMPACT  
disc  
DIGITAL AUDIO  
TEXT

### MP3

For installation and connections, refer to the separate manual.

Указания по установке и выполнению соединений приводятся в отдельной инструкции.

В соответствии с Законом Российской Федерации “О защите прав потребителей” срок службы (годности) данного товара “по истечении которого он может представлять опасность для жизни, здоровья потребителя, причинять вред его имуществу или окружающей среде” составляет семь (7) лет со дня производства. Этот срок является временем, в течение которого потребитель данного товара может безопасно им пользоваться при условии соблюдения инструкции по эксплуатации данного товара, проводя необходимое обслуживание, включающее замену расходных материалов и/или соответствующее ремонтное обеспечение в специализированном сервисном центре.

Дополнительные косметические материалы к данному товару, поставляемые вместе с ним, могут храниться в течение двух (2) лет со дня его производства.

Срок службы (годности), кроме срока хранения дополнительных косметических материалов, упомянутых в предыдущих двух пунктах, не затрагивает никаких других прав потребителя, в частности, гарантийного свидетельства JVC, которое он может получить в соответствии с законом о правах потребителя или других законов, связанных с ним.

- This unit is equipped with the display demonstration. To cancel it, see page 6.
- Данное устройство имеет функцию демонстрации на экране дисплея. Порядок ее отмены смотрите на странице 6.

## INSTRUCTIONS ИНСТРУКЦИИ ПО ЭКСПЛУАТАЦИИ



GET0223-001A  
[EE]

## ВАЖНО ДЛЯ ЛАЗЕРНОЙ АППАРАТУРЫ

1. ЛАЗЕРНАЯ АППАРАТУРА КЛАССА 1
2. **ПРЕДУПРЕЖДЕНИЕ:** Не открывайте верхнюю крышку. Внутри устройства нет частей, которые пользователь может отремонтировать. Ремонт должен осуществляться квалифицированным обслуживающим персоналом.
3. **ПРЕДУПРЕЖДЕНИЕ:** Видимое и невидимое лазерное излучение при открытом устройстве, отказе или нарушении блокировки. Избегайте прямого воздействия излучения.
4. **ЭТИКЕТКА: ПРЕДУПРЕЖДАЮЩАЯ ЭТИКЕТКА, РАЗМЕЩЕННАЯ НА НАРУЖНОЙ СТОРОНЕ УСТРОЙСТВА.**

<b>CAUTION :</b> Visible and invisible laser radiation when open and interlock failed or defeated. AVOID DIRECT EXPOSURE TO BEAM.	<b>ADVARSEL :</b> Synlig og usynlig laserstråling når maskinen er åben eller interlocken fejler. Undgå direkte eksponering til strålingen.	<b>WARNING :</b> Synlig och osynlig laserstråling när öppnas och spårren är turkopplad. Beträkta strålen.	<b>VARO :</b> Avtullaessa ja suojalukitus ohjettuna tai viiallisena olet alittuna näkyväälle ja näkymättömälle lasersäteilylle. Vältä säteiden kohouistumista suoraan iksesi. (1)
---	--	---	---

### Как перенастроить Ваше устройство

Одновременно нажмите кнопки SEL (выбор) и  $\Phi$ /I ATT (резервный/включено аттенюатор) и удерживайте нажатыми более 2 секунды.

В результате этого встроенный микрокомпьютер будет перенастроен.

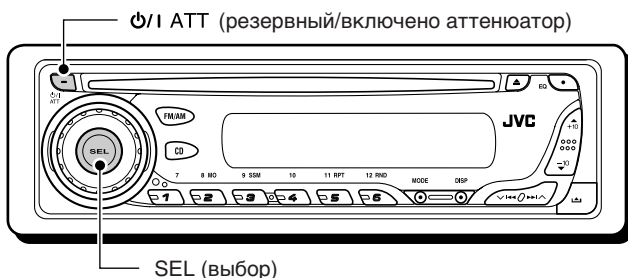

#### Примечания:

- Ваши запрограммированные настройки—такие как запрограммированные каналы или настройки звука—также сотрутся.
- Если диск находится в устройстве, он будет извлечен при повторном включении устройства. Будьте осторожны, не уроните диск.

### Как пользоваться кнопка MODE

Если Вы нажмете MODE, устройство переходит в режим функций, и нумерованные и кнопки  $\blacktriangle$ / $\blacktriangledown$  действуют как кнопки различных функций.

Пример.: Нумерованная кнопка 2 работает как кнопка MO (монофонический).

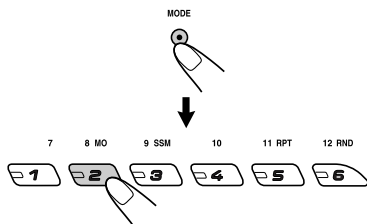

Индикатор обратного отсчета времени

Чтобы снова вернуть первоначальные функции этих кнопок после нажатия кнопки переключения режима MODE, подождите 5 секунд, не нажимая кнопок, пока режим функций не будет сброшен.

- Если нажать на MODE еще раз, также выключается режим функций.

Благодарим Вас за приобретение изделия JVC. Перед тем, как приступить к эксплуатации, пожалуйста, внимательно прочитайте все инструкции с тем, чтобы полностью изучить и обеспечить оптимальную работу этого устройства.

# СОДЕРЖАНИЕ

Как перенастроить Ваше устройство ...	2	<b>ОПЕРАЦИИ MP3.....</b>	<b>17</b>
Как пользоваться кнопка MODE .....	2	Воспроизведение диска MP3 .....	17
<b>РАСПОЛОЖЕНИЕ КНОПОК .....</b>	<b>4</b>	Отыскание файла или конкретной части на диске .....	18
Панель управления .....	4	Выбор режимов воспроизведения MP3 .....	20
<b>ОСНОВНЫЕ ОПЕРАЦИИ .....</b>	<b>5</b>	<b>НАСТРОЙКА ЗВУКА .....</b>	<b>21</b>
Включение .....	5	Выбор запрограммированных режимов звучания (С-EQ: специализированный эквалайзер) .....	21
Отмена демонстрации функций дисплея .....	6	Настройка звука .....	22
Установка часов .....	7	<b>ДРУГИЕ ГЛАВНЫЕ ФУНКЦИИ ...</b>	<b>23</b>
<b>ОПЕРАЦИИ С РАДИОПРИЕМНИКОМ .....</b>	<b>8</b>	Изменение общих параметров настройки (PSM) .....	23
Прослушивание радио .....	8	Отсоединение панели управления .....	25
Сохранение радиостанций в памяти .....	10	<b>ИСПОЛЬЗОВАНИЕ ПУЛЬТА ДИСТАНЦИОННОГО УПРАВЛЕНИЯ .....</b>	<b>26</b>
Настройка на запрограммированную радиостанцию .....	11	Расположение кнопок .....	27
<b>ОПЕРАЦИИ С КОМПАКТ -ДИСКАМИ .....</b>	<b>12</b>	<b>ВЫЯВЛЕНИЕ НЕИСПРАВНОСТЕЙ .....</b>	<b>28</b>
Воспроизведение компакт-диска .....	12	<b>ТЕХНИЧЕСКОЕ ОБСЛУЖИВАНИЕ .....</b>	<b>30</b>
Отыскание дорожки или конкретной части на компакт-диске .....	13	Обращение с дисками .....	30
Выбор режимов воспроизведения компакт-дисков .....	14	<b>ТЕХНИЧЕСКИЕ ХАРАКТЕРИСТИКИ .....</b>	<b>31</b>
Воспроизведение текста на компакт -диске .....	15		
Запрещение извлечения диска .....	15		
<b>ПРЕДИСЛОВИЕ К MP3 .....</b>	<b>16</b>		
Что такое MP3? .....	16		
Как записываются и воспроизводятся файлы MP3? .....	16		

## ПЕРЕД ТЕМ, КАК ПРИСТУПАТЬ К ЭКСПЛУАТАЦИИ

### \*Для Вашей безопасности....

- Не повышайте слишком сильно громкость, поскольку в результате этого заглушаются внешние звуки, что делает опасным управление автомобилем.
- Остановите автомобиль перед тем, как выполнять любые сложные операции.

### \*Температура внутри автомобиля....

Если Вы припарковали Ваш автомобиль на длительное время в жаркую или холодную погоду, перед тем, как включать это устройство, подождите до тех пор, пока температура в автомобиле не придет в норму.



# РАСПОЛОЖЕНИЕ КНОПОК

## Панель управления

РУССКИЙ

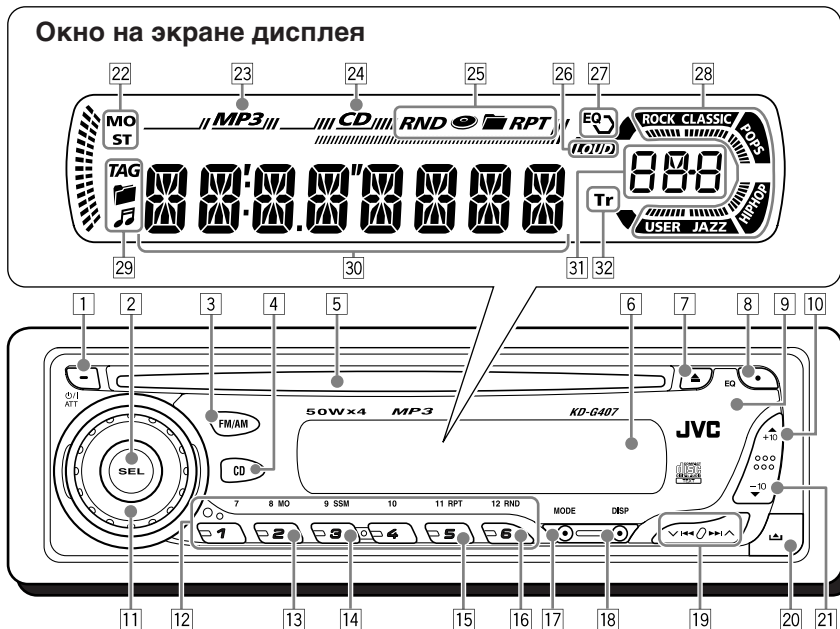

- 1 Кнопка  $\phi$ /I ATT (резервный/включено аттенюатор)
- 2 Кнопка SEL (выбор)
- 3 Кнопка FM/AM
- 4 Кнопка CD
- 5 Отверстие для дисков
- 6 Окно на экране дисплея
- 7 Кнопка  $\blacktriangle$  (выталкивание)
- 8 Кнопка EQ (эквалайзер)
- 9 Дистанционный датчик
  - Управлять этим устройством можно с помощью дополнительно приобретенного пульта дистанционного управления.
- 10 Кнопка  $\blacktriangle$  (вверх)  
Кнопка +10
- 11 Диск управления
- 12 Нумерованные кнопки
- 13 Кнопка MO (монофонический)
- 14 Кнопка SSM (последовательная память для радиостанций с устойчивым сигналом)
- 15 Кнопка RPT (повторное)
- 16 Кнопка RND (произвольное)
- 17 Кнопка MODE
- 18 Кнопка DISP (дисплей)
- 19 Кнопки  $\blacktriangle$   $\blacktriangleleft$   $\blacktriangleright$   $\blacktriangleright$   $\blacktriangle$
- 20 Кнопка  $\blacktriangle$  (освобождение панели управления)
- 21 Кнопка  $\blacktriangledown$  (вниз)  
Кнопка -10

### Окно на экране дисплея

- 22 Индикаторы приема тюнера MO (монофонический), ST (стерео)
- 23 Индикатор MP3
- 24 Индикатор CD
- 25 Индикаторы режимов и элементов воспроизведения RND (произвольное), (диск), (папка), RPT (повторное)
- 26 Индикатор LOUD (компенсация)
- 27 Индикатор EQ (эквалайзер)
- 28 Индикаторы режимов звучания (C-EQ: специализированный эквалайзер) ROCK, CLASSIC, POPS, HIP HOP, JAZZ, USER
- 29 Индикаторы информации диска TAG (метка ID3), (папка), (дорожка/файл)
- 30 Главный дисплей
- 31 Дисплей источника звука  
Индикатор уровня громкости
- 32 Индикатор Tr (дорожка)

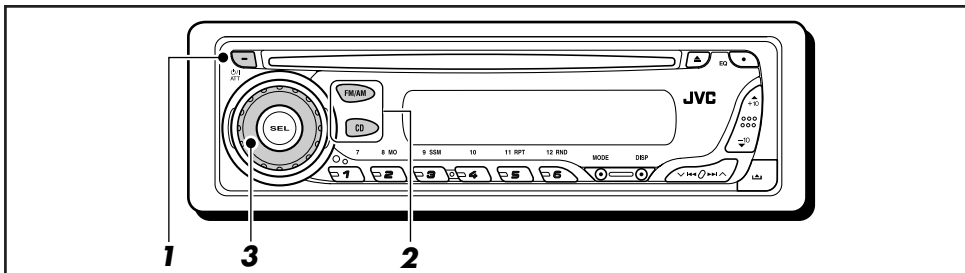

## Включение

### 1 Включите устройство.



**Примечание в отношении включения в одно касание:**

Когда Вы выбираете источник сигнала в пункте **2** ниже, устройство автоматически включается. Вам не нужно нажимать эту кнопку для того, чтобы включить устройство.

### 2 Выберите источник сигнала.



- том, как пользоваться тюнером (FM или AM), смотрите на страницах 8 – 11.
- Порядок воспроизведения компакт-диска смотрите на страницах 12 – 15.
- воспроизведении диска MP3 смотрите на страницах 17 – 20.

### 3 Настройте громкость.

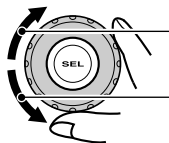

Чтобы повысить громкость

Чтобы понизить громкость

Появляется уровня громкости.

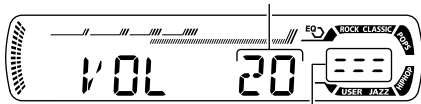

Индикатор уровня громкости

### 4 Отрегулируйте звук так, как Вам хочется. (Смотрите на страницах 21 и 22).

#### Чтобы моментально понизить громкость

Кратко нажмите  $\Phi/I$  АТТ во время прослушивания любого источника сигнала. На экране дисплея начнет мигать надпись “АТТ”, и уровень громкости моментально понизится.

Для того, чтобы восстановить предыдущий уровень громкости, еще раз кратко нажмите на эту кнопку.

- При повороте диска управления Вы также можете восстановить звук.

#### Чтобы выключить устройство

Нажмите и держите  $\Phi/I$  АТТ в течение более 1 секунды.

Появляется надпись “SEE YOU” (ДО ВСТРЕЧИ), затем данное устройство выключается.

- Если Вы выключаете питание во время прослушивания диска, Вы можете начать воспроизводить диск с того места, на котором остановились, в следующий раз, когда включите питание.

#### ПРЕДОСТЕРЕЖЕНИЕ в отношении установки громкости:

Диски издают очень мало шума по сравнению с другими источниками звука. Если уровень громкости установлен, например, для тюнера, громкоговорители можно повредить резким повышением уровня выходного сигнала. Поэтому уменьшите громкость перед тем, как приступить к воспроизведению диска, и отрегулируйте его так, как требуется во время воспроизведения.

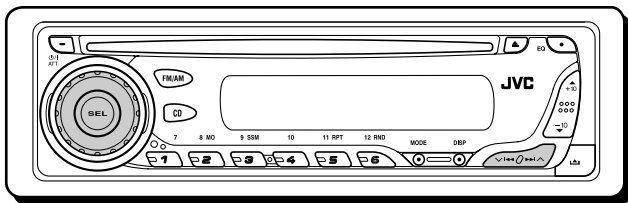

## Отмена демонстрации функций дисплея

На заводе-изготовителе устанавливается демонстрация функций дисплея, которая запускается автоматически при включении нового устройства, если в течение 20 секунд не будет выполнено никаких операций.

- Перед первым использованием устройства рекомендуется отключить демонстрацию функций дисплея.

Для отмены демонстрации функций дисплея выполните указанную ниже процедуру:

- 1** Нажмите и держите кнопку SEL (выбор) в течение более 2 секунд с тем, чтобы на экране дисплея появился один из параметров PSM. (PSM: Смотрите страницу 23).



- 2** Выберите "DEMO", если это не показано на экране дисплея.

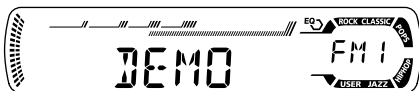

- 3** Выберите "DEMO OFF"

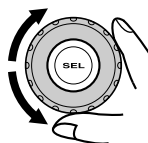

DEMO OFF ↔ DEMO ON

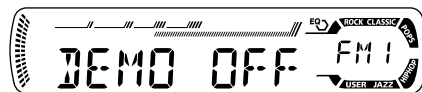

- 4** Закончите настройку.



Для запуска демонстрации функций дисплея повторите эту же процедуру и выберите "DEMO ON" в действии 3.

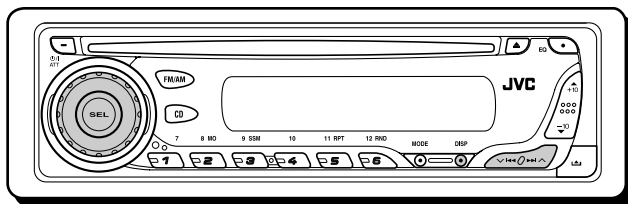

## Установка часов

- 1** Нажмите и держите кнопку SEL (выбор) в течение более 2 секунд с тем, чтобы на экране дисплея появился один из параметров PSM. (PSM: Смотрите страницу 23).



### 2 Установите час.

- 1 Выберите "CLOCK H" (час на часах), если это не показано на экране дисплея.
- 2 Поставьте час.

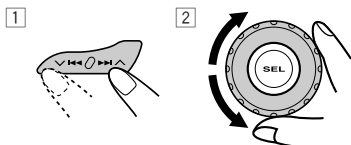

### 3 Установите минуту.

- 1 Выберите "CLOCK M" (минута на часах).
- 2 Поставьте минуту.

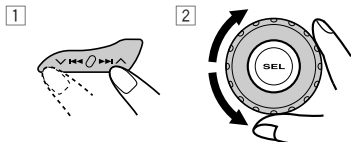

### 4 Закончите настройку.



Для проверки текущего времени на часах или изменения режима работы дисплея

DISP



Повторно нажмите кнопку DISP (дисплей).

При каждом нажатии этой кнопки экран дисплея меняется следующим образом:

- Во время работы тюнера:

Частота ↔ Часы

- Во время операций с диском:

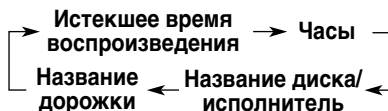

#### Примечания:

- При воспроизведении обычного компакт-диска, появляется надпись "NO NAME" (названия нет) в отношении названия диска/исполнителя и названия дорожки.
- Информацию об изменении индикации при воспроизведении CD-текста или диска MP3 см. на страницах 15 и 18.
- При выключенном питании: Питание включается, и время на часах появляется на дисплее на 5 секунд. Затем питание выключается.



# ОПЕРАЦИИ С РАДИОПРИЕМНИКОМ

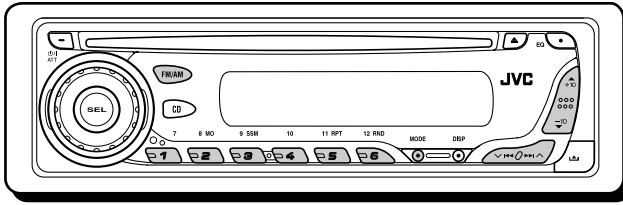

## Прослушивание радио

Вы можете использовать автоматический или ручной поиск при настройке на конкретную радиостанцию.

### Автоматический поиск радиостанции: Автоматический поиск

#### 1 Выберите диапазон (FM1 – 3, AM).



При каждом нажатии этой кнопки полоса частот меняется следующим образом:

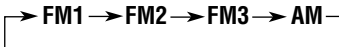

Данный индикатор отображается при приеме стереосигнала FM-передачи достаточной силы.

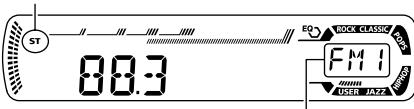

Появляется выбранный диапазон.

#### Примечание:

Этот приемник работает на трех диапазонах FM (FM1, FM2, FM3). Вы можете пользоваться любым из них для того, чтобы слушать радиовещание на частотах FM.

#### 2 Начинаяте поиск радиостанции.

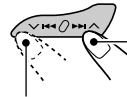

Для поиска радиостанций, работающих на более высоких частотах

Для поиска радиостанций, работающих на более низких частотах

После того, как радиостанция найдена, поиск прекращается.

**Чтобы прекратить поиск до того, как найдена радиостанция, нажмите на ту же кнопку, на которую Вы нажимали для того, чтобы начать поиск.**

#### Примечание:

FM1 и FM2: От 87,5 МГц до 108,0 МГц

FM3: От 65,00 МГц до 74,00 МГц



## Поиск радиостанции вручную: Ручной поиск

### 1 Выберите диапазон (FM1 – 3, AM).



При каждом нажатии этой кнопки полоса частот меняется следующим образом:

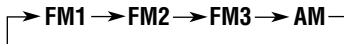

#### Примечание:

Этот приемник работает на трех диапазонах FM (FM1, FM2, FM3). Вы можете пользоваться любым из них для того, чтобы слушать радиовещание на частотах FM.

### 2 Нажмите и держите кнопку ►►| ▲ или ▼ |◀◀ до тех пор, пока на экране дисплея не начнет мигать надпись “М” (ручной).

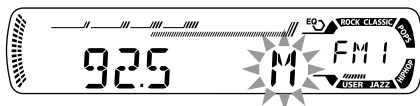

### 3 Настройтесь на радиостанцию, которую Вы хотите слушать, пока мигает буква “М” (ручной).

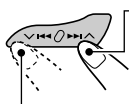

Чтобы настроиться на радиостанции с более высокими частотами

Чтобы настроиться на радиостанции с более низкими частотами

- Если Вы снимите палец с кнопки, ручной режим автоматически выключится через 5 секунд.
- Если Вы будете продолжать нажимать на эту кнопку, частота будет продолжать меняться: с интервалами в 50 кГц (87,5 МГц—108,0 МГц на частотах FM 1 и FM 2), с интервалами в 30 кГц (65,00 МГц—74,00 МГц на частотах FM 3) и с интервалами в 9 кГц на частотах AM—MW/LW, пока Вы не отпустите эту кнопку.

## Когда затруднен прием стереофонического радиовещания на частотах FM

MODE



1 Нажмите на MODE, чтобы войти в режим функций во время прослушивания стереовещания FM.

8 MO



2 Когда на дисплее мигает надпись “MODE”, нажмите MO (монофонический), чтобы на дисплее появилась надпись “MONO”.

При каждом нажатии кнопки монофонический режим попеременно включается и выключается.

Индикатор MO (монофонический)

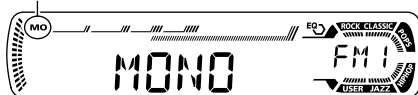

Когда на экране дисплея загорается индикатор MO, звук, который Вы слышите, становится монофоническим, но качество приема улучшается.



## Сохранение радиостанций в памяти

Вы можете воспользоваться одним из следующих двух методов сохранения радиовещательных станций в памяти:

- Автоматическое программирование радиостанций FM: SSM (последовательная память для радиостанций с устойчивым сигналом)
- Ручное программирование радиостанций, работающих как на частотах FM, так и на частотах AM

### Автоматическое программирование радиостанций FM: SSM

Вы можете запрограммировать 6 местных радиостанций FM в каждом диапазоне FM (FM1, FM2 и FM3).

- 1 Выберите тот диапазон FM (FM1 – 3), в котором Вы хотите сохранить в памяти радиостанции FM.



При каждом нажатии этой кнопки полоса частот меняется следующим образом:

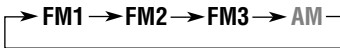

- 2 Нажмите кнопку MODE для перехода в режим настройки функций.

MODE



- 3 Нажмите и удерживайте нажатой кнопку SSM около 2 секунд.

9 SSM



На дисплее начнет мигать надпись “SSM”, которая исчезает по завершении автоматического программирования.

Местные радиостанции FM с самым сильным сигналом находятся и запоминаются автоматически в том диапазоне, который Вы выберете (FM1, FM2 или FM3). Эти станции программируются на нумерованных кнопках — от № 1 (самая низкая частота) до № 6 (самая высокая частота).

По завершении автоматического программирования радиоприемник автоматически настраивается на радиостанцию, сохраненную в памяти на нумерованной кнопке 1.

### Ручное программирование

Вы можете запрограммировать до 6 радиостанций в каждом диапазоне (FM1, FM2, FM3 и AM) вручную.

Пример.: Для того, чтобы запомнить радиостанцию FM с частотой 92,5 МГц на кнопке программирования под номером 1 диапазона FM1.

- 1 Выберите тот диапазон (FM1 – 3, AM), в котором Вы хотите сохранить в памяти радиостанции (в данном примере — FM1).



При каждом нажатии этой кнопки полоса частот меняется следующим образом:

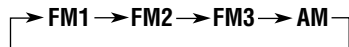

- 2 Настройтесь на радиостанцию (в данном примере — на частоте 92,5 МГц).



Чтобы настроиться на радиостанции с более высокими частотами

Чтобы настроиться на радиостанции с более низкими частотами

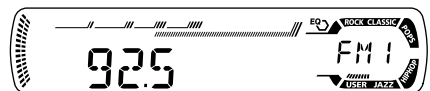

**3** Нажмите и держите нумерованную кнопку (в данном примере — 1) в течение более 2 секунд.



Запрограммированный номер мигает некоторое время.

**4** Повторите приведенную выше процедуру для того, чтобы сохранить в памяти другие радиостанции под другими запрограммированными номерами.

**Примечания:**

- Ранее запрограммированная радиостанция стирается, когда под тем же запрограммированным номером запоминается новая радиостанция.
- Запрограммированные радиостанции стираются, когда прерывается питание запоминающей схемы (например, во время замены батарейки). Если это произойдет, снова запрограммируйте эти станции.

## Настройка на запрограммированную радиостанцию

Вы можете легко настроиться на запрограммированную радиостанцию. Помните, что Вы должны сначала сохранить станции в памяти. Если Вы еще не сохранили их в памяти, смотрите “Сохранение радиостанций в памяти” на страницах 10 и 11.

**1** Выберите диапазон (FM1 – 3, AM).



При каждом нажатии этой кнопки полоса частот меняется следующим образом:

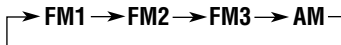

**2** Выберите номер (1 – 6) для той запрограммированной радиостанции, которую Вы хотите запомнить.

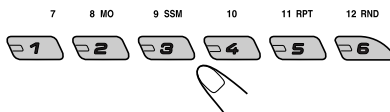

**Примечание:**

Вы можете также воспользоваться кнопкой ▲ (вверх) или ▼ (вниз) на устройстве для выбора следующей или предыдущей радиостанции. При каждом нажатии кнопки ▲ (вверх) или ▼ (вниз) выполняется настройка следующей или предыдущей радиостанции.



# ОПЕРАЦИИ С КОМПАКТ-ДИСКАМИ

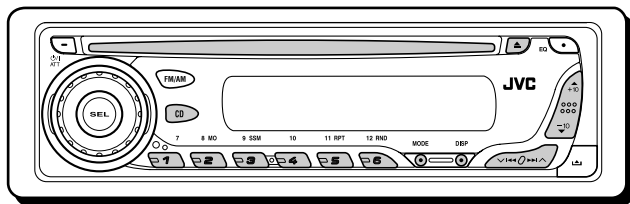

Сведения о работе с дисками MP3 см. в разделе “ОПЕРАЦИИ MP3” на стр. 17 – 20.

## Воспроизведение компакт-диска

### Вставьте компакт-диск в отверстие для дисков.

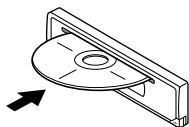

Устройство включается, втягивает компакт-диск и автоматически начинает воспроизведение.

### Примечание в отношении включения в одно касание:

Когда компакт-диск уже вставлен в отверстие для дисков, при нажатии CD устройство включается, и автоматически начинает воспроизводиться компакт-диск.



Индикация текущего источника звука

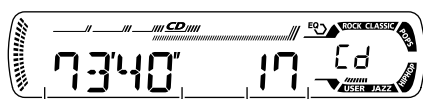

Общее время воспроизведения вставленного диска

Общее число дорожки на вставленном диске

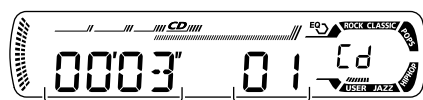

Истекшее время воспроизведения

Номер текущей дорожки

Все дорожки будут воспроизводиться повторно до тех пор, пока Вы не остановите воспроизведение.

### Примечания:

- Когда компакт-диск вsunut неправильно стороной, на экране дисплея появляется надпись “EJECT” (выталкивание), и компакт-диск автоматически высккивает.
- Если в отверстия для дисков нет компакт-диска, нельзя выбрать компакт-диск в качестве источника звука. На дисплее появляется надпись “NO DISC” (нет диска).
- Если текущий диск имеет формат CD-текст, автоматически появится название диска или исполнителя, а затем название дорожки.

### Останов воспроизведения и извлечение компакт-диск

Нажмите кнопку

Воспроизведение компакт-диск останавливается, и компакт-диск автоматически высккивает из отверстия для дисков. Источник звука меняется на тюнер (Вы услышите радиостанцию, принимающуюся последней).

- Если Вы меняете источник сигнала, воспроизведение компакт-диска прекращается (извлечения компакт-диска не происходит). Когда Вы в следующий раз выбираете “CD” (компакт-диск) в качестве источника звука, воспроизведение компакт-диска начинается с того места, где Вы остановились.

### Примечания:

- Если выскочивший диск не вытаскивать в течение примерно 15 секунд, диск автоматически снова вставляется в отверстие для дисков для того, чтобы защитить его от пыли. (В этом случае воспроизведение диска не начинается).
- Вы можете кнопкой выбросить диск даже при выключенном устройстве.



# Отыскание дорожки или конкретной части на компакт-диске

## Для ускоренного перехода вперед или перехода назад к дорожке

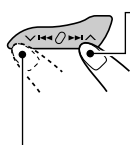

Нажмите и держите кнопку ►► ▲ во время воспроизведения компакт-диска для того, чтобы ускоренно перейти вперед к дорожке.

Нажмите и держите кнопку ◀◀ ▼ во время воспроизведения компакт-диска для того, чтобы перейти назад к дорожке.

## Для того, чтобы перейти на следующие дорожки или предшествующие треки



Нажмите и тут же отпустите кнопку ►► ▲ во время воспроизведения компакт-диска для того, чтобы перейти вперед к началу следующего дорожку. При каждом последовательном нажатии этой кнопки находится начало и воспроизводятся следующие дорожки.

Нажмите и тут же отпустите кнопку ◀◀ ▼ во время воспроизведения компакт-диска для того, чтобы вернуться к началу текущего дорожку.

При каждом последовательном нажатии этой кнопки находится начало и воспроизводятся предшествующие дорожки.

## Чтобы перейти непосредственно на определенные дорожки

Нажмите на нумерованную кнопку, соответствующую номеру такого дорожки, чтобы начать его воспроизведение.

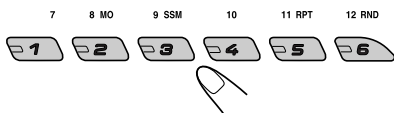

- Чтобы выбрать номер дорожки от 1 – 6: Нажмите и тут же отпустите кнопки 1 (7) – 6 (12).
- Чтобы выбрать номер дорожки от 7 – 12: Нажмите и держите в течение более 1 секунды кнопки 1 (7) – 6 (12).

## Для быстрого перехода на дорожку (кнопки +10 и -10)

- 1 Нажмите на MODE, чтобы войти в режим функций во время воспроизведения компакт-диска.



- 2 Нажмите +10 или -10.

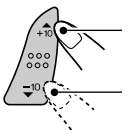

Переход на 10 дорожек\* вперед к последней дорожке

Переход на 10 дорожек\* назад к первой дорожке

\* При однократном нажатии кнопки +10 или -10 осуществляется переход с текущей дорожки на ближайшую дорожку с большим или меньшим номером, кратным 10, (например, 10, 20 или 30).

Каждый раз при нажатии кнопки осуществляется переход на 10 дорожек (см. раздел "Использование кнопок +10 и -10" ниже).

- После последней дорожки будет выбрана первая и наоборот.

### Использование кнопок +10 и -10

- Пример. 1: Выбор дорожки 32 при воспроизведении дорожки 6

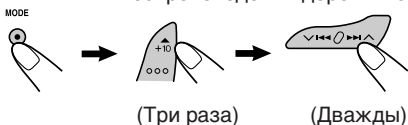

(Три раза) (Дважды)

Дорожка 6 → 10 → 20 → 30 → 31 → 32

- Пример. 2: Выбор дорожки 8 при воспроизведении дорожки 36

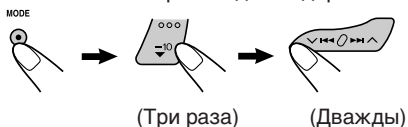

(Три раза) (Дважды)

Дорожка 36 → 30 → 20 → 10 → 9 → 8



## Выбор режимов воспроизведения компакт-дисков

### Произвольное воспроизведение дорожки (Произвольное воспроизведение дисков)

Вы можете воспроизводить все дорожки на диске в произвольном порядке.

MODE



- 1 Нажмите на MODE, чтобы войти в режим функций во время воспроизведения компакт-диска.

12 RND



- 2 Когда на дисплее мигает надпись "MODE" нажмите RND (произвольное), чтобы появилась надпись "DISC RND". Каждый раз при нажатии кнопки режим произвольного воспроизведения поочередно включается и выключается.

Индикаторы RND и  (диск)

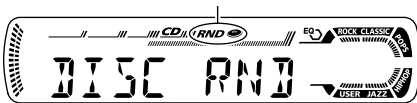

Когда режим произвольного воспроизведения дисков включен, на дисплее загораются индикаторы RND и . Воспроизведение начинается с произвольно выбранной дорожки.

### Повторное воспроизведение дорожки (Повторное воспроизведение дорожек)

Вы можете несколько раз повторять воспроизведение текущей дорожки.

MODE



- 1 Нажмите на MODE, чтобы войти в режим функций во время воспроизведения компакт-диска.

11 RPT



- 2 Когда на дисплее мигает надпись "MODE" нажмите RPT (повторное), чтобы появилась надпись "TRK RPT". Каждый раз при нажатии кнопки режим повторного воспроизведения поочередно включается и выключается.

Индикатор RPT

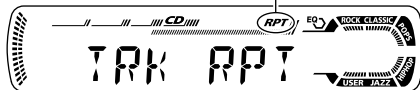

Когда режим повторного воспроизведения включен, на дисплее загорается индикатор RPT (повторное). Воспроизведение начинается с текущей дорожки.



## Воспроизведение текста на компакт-диске

В тексте на компакт-диске записана некоторая информация о диске (название диска, исполнитель и название дорожки). Эта информация CD-текста будет отображаться автоматически при воспроизведении CD-текста.

**Чтобы изменить информацию CD-текста вручную, выберите режим отображения текста во время воспроизведения CD-текста.**



Повторно нажмите кнопку DISP (дисплей).

При каждом нажатии этой кнопки экран дисплея меняется следующим образом:

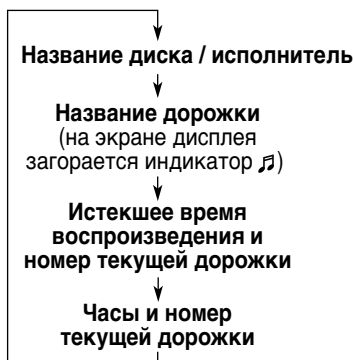

### Примечания:

- На дисплее может быть отображено одновременно не более 8 символов, поэтому для отображения большего количества символов используется режим прокрутки. См. также “Чтобы выбрать режим прокрутки экрана—SCROLL” на стр. 24. Некоторые символы не будут отображаться (пустое место) на дисплее. (Пример. “ABC&!d#” ⇒ “ABCA D ”)
- Когда Вы нажимаете на кнопку DISP (дисплей) во время воспроизведения обычного компакт-диска, появляется надпись “NO NAME” (названия нет) в отношении названия диска/исполнителя и названия дорожки.
- Когда отображается название дорожки, индикатор Tr и номер текущей дорожки также появляются в правой части дисплея.

## Запрещение извлечения диска

Для запрещения извлечения диска можно его заблокировать в отверстия для дисков.

**Нажимая кнопку CD, нажмите и удерживайте нажатой клавишу  более 2 секунд.**



На экране дисплея в течение 5 секунд будет мигать индикатор “EJECT” (извлечение запрещено), диск блокируется и не может быть извлечен.



**Чтобы отменить предотвращение выскакивания и разблокировать диск**

Нажимая кнопку CD, нажмите снова кнопку  и уди ерживайте в течение более 2 секунд. На дисплее появляется надпись “EJECT”, и диск извлекается из отверстия для дисков.



## Что такое МРЗ?

МРЗ – это сокращение от Звукового слоя 3 экспертной группы по кинематографии (или MPEG). МРЗ – это просто формат файла со степенью сжатия данных 1:10 (128 Кбит/с\*).

\* *Скорость передачи данных в битах – это среднее количество битов, которое может захватить одна секунда звуковых данных. Используемой единицей измерения является Кбит/с. Чтобы получить лучшее качество звучания, выберите более высокую скорость передачи данных в битах. Наиболее популярной скоростью передачи данных в битах для кодирования является 128 Кбит/с.*

- Подробную информацию о дисках МРЗ см. в руководстве “Справочник к МРЗ/ WMA” (в отдельном издании).

## Совместимость с тегом ID3

Дополнительные информационные данные, такие как название альбома, имя исполнителя, название песни, год записи, музыкальный жанр и краткий комментарий, можно хранить в файле МРЗ.

Это устройство может отображать на дисплее и тег ID3v1 (версии 1), и тег ID3v2 (версии 2). (См. стр. 18).

- Некоторые знаки не могут быть показаны правильно.
- Когда на диск записаны и тег ID3v1, и тег ID3v2, будет отображаться информация ID3v2.

## Как записываются и воспроизводятся файлы МРЗ?

“Файлы (дорожки)” МРЗ можно записывать в “каталогах” – по терминологии персональных компьютеров.

Во время записи файлы и каталоги можно расположить путем, аналогичным тому, с помощью которого располагаются файлы и каталоги/папки компьютерных данных.

“Корень” похож на корень дерева. Каждый файл и каталог можно связать с и иметь к ним доступ от корня.

На приведенном ниже рисунке показано, как осуществляется запись файлов МРЗ на компакт-диски однократной или многократной записи, каким образом они воспроизводятся и как осуществляется их поиск на данном устройстве.

### Примечания:

- Данное устройство может считывать компакт-диск постоянной памяти, содержащий файлы МРЗ. Однако, если файлы не МРЗ записаны вместе с файлами МРЗ, данному устройству потребуется больше времени для просмотра такого диска. Это также может привести к неисправности данного устройства.
- Данное устройство не может считывать или воспроизводить файл МРЗ без дополнительного кода <.mp3>.
- Данное устройство не поддерживает файлы МРЗ, записанные в форматах Layer 1 и Layer 2.
- Данное устройство не поддерживает список воспроизведения\*\*.

\*\* Список воспроизведения – это простой текстовый файл, используемый в персональном компьютере, который дает возможность пользователям составлять свой собственный порядок воспроизведения без необходимости физически изменять порядок размещения файлов.

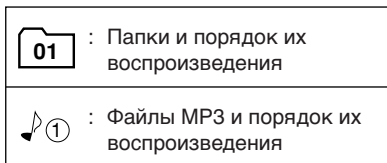
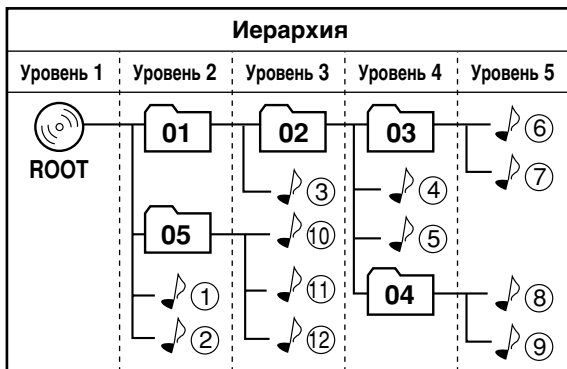



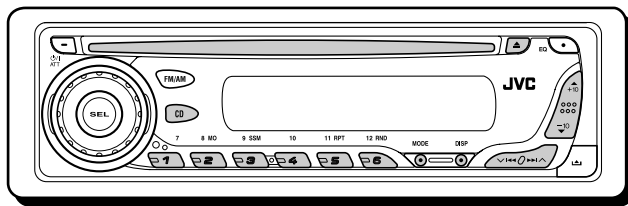

См. также “ОПЕРАЦИИ С КОМПАКТ-ДИСКАМИ” на стр. 12 – 15.

## Воспроизведение диска MP3

**Вставьте диск MP3 в отверстие для дисков.**

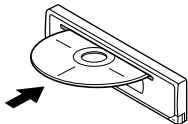

**Примечание в отношении включения в одно касание:**

Когда компакт-диск уже вставлен в отверстие для дисков, при нажатии CD устройство включается, и автоматически начинается воспроизводиться компакт-диск.

Индикатор CD

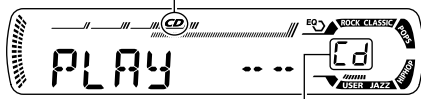

Индикация текущего источника звука ↓



Индикатор MP3 ↓

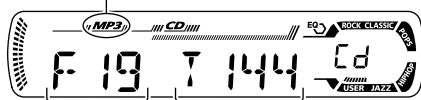

Общее количество папок

Общее количество файлов

Пример.: Вид экрана дисплея, если диск содержит 19 папок и 144 файлов MP3

Воспроизведение файлов будет повторяться до тех пор, пока не будет остановлено.

### Примечания:

- Для считывания диска MP3 требуется больше времени. (Оно определяется степенью сложности конфигурации папки или файла).
- При запуске воспроизведения имена папок и файлов (или метки ID3) появятся автоматически. (См. также стр. 18).
- При смене источника воспроизведения или отключении питания происходит останов воспроизведения (диск не извлекается). Когда Вы снова выбираете проигрыватель компакт-дисков в качестве источника звука или включаете питание, воспроизведение диска начинается с того места, где ранее было остановлено.

### Останов воспроизведения и извлечение диска

Нажмите кнопку ▲.

Воспроизведение диск останавливается, и диск автоматически выскакивает из отверстия для дисков.

## Изменение отображаемой информации

При воспроизведении файле MP3 Вы можете изменить информацию о диске, показанную на дисплее.



Повторно нажмите кнопку DISP (дисплей). При каждом нажатии кнопки информация на дисплее меняется следующим образом:

- Если для параметра “TAG DISP” установлено значение “TAG ON” (начальное значение: см. стр. 24)

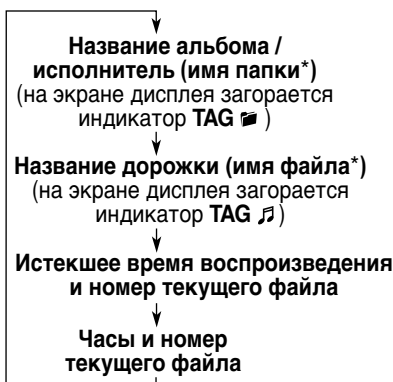

\* Если в файле MP3 нет тегов ID3, появляется имя папки и имя файла. В этом случае индикатор TAG не будет отображаться на экране дисплея.

- Если для параметра “TAG DISP” установлено значение “TAG OFF”

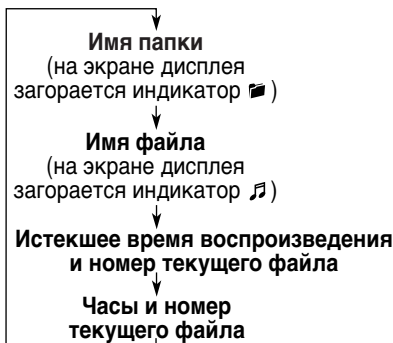

### Примечания:

- На дисплее может быть отображено одновременно не более 8 символов, поэтому для отображения большего количества символов используется режим прокрутки. См. также “Чтобы выбрать режим прокрутки экрана—SCROLL” на стр. 24.
- Когда отображается имя папки или файла, номер текущей папки или индикатор Tr и номер текущего файла также появляются в правой части дисплея.

## Отыскание файла или конкретной части на диске

### Быстрая перемотка файла вперед или назад

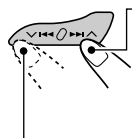

Для быстрой перемотки файла вперед нажмите и удерживайте нажатой кнопку ►► ▲ во время воспроизведения диска.

Для перемотки файла назад нажмите и удерживайте нажатой кнопку ◀◀ ▼ во время воспроизведения диска.

### Примечание:

Во время этой операции Вы можете слышать только прерывистые звуки. (Истекшее время воспроизведения также прерывисто меняется на экране дисплея).

### Переход к следующим или предыдущим файлам



Для перехода к началу следующего файла кратковременно нажмите кнопку ►► ▲ во время воспроизведения. При каждом последующем нажатии этой кнопки выполняется переход к началу следующего файла, и начинается его воспроизведение.

Для перехода к началу текущего файла кратковременно нажмите кнопку ◀◀ ▼ во время воспроизведения. При каждом последующем нажатии этой кнопки выполняется переход к началу предыдущего файла, и начинается его воспроизведение.



## Быстрый переход к определенному файлу в текущей папке (кнопки +10 и -10)

- 1 Нажмите на MODE, чтобы войти в режим функций во время воспроизведения диска.

MODE



- 2 Нажмите +10 или -10.

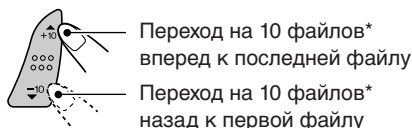

\* При однократном нажатии кнопки +10 или -10 осуществляется переход с текущего файла на ближайший файл с большим или меньшим номером, кратным 10 (например, 10, 20 или 30).

Каждый раз при нажатии кнопки осуществляется переход на 10 файлов (см. раздел "Использование кнопок +10 и -10" ниже).

- После последнего файла будет выбран первый и наоборот.

### Использование кнопок +10 и -10

- Пример. 1: Выбор файла 32 при воспроизведении файла 6

MODE

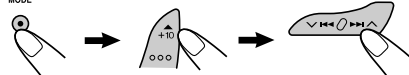

(Три раза)

(Дважды)

файла 6 → 10 → 20 → 30 → 31 → 32

- Пример. 2: Выбор файла 8 при воспроизведении файла 36

MODE

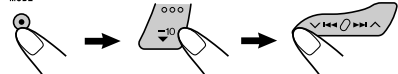

(Три раза)

(Дважды)

файла 36 → 30 → 20 → 10 → 9 → 8

## Переход к определенной папке

### ВАЖНО:

Чтобы осуществлять непосредственный выбор папок с помощью нумерованных кнопок, в начале имени каждой папки необходимо указать две цифры. (Это можно сделать только во время записи дисков однократной и многократной записи).

Пример.: Если папка имеет имя "01 ABC"

- Нажмите кнопку 1 для перехода к папке "01 ABC". Если папка имеет имя "1 ABC", нажатие кнопки не даст результата.

Если папка имеет имя "12 ABC"

- Нажмите и удерживайте нажатой кнопку 6 (12) для перехода к папке "12 ABC".



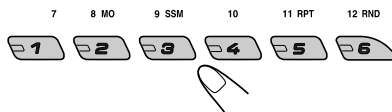

Нажмите нумерованную кнопку, соответствующую номеру папки, чтобы начать воспроизведение первого файла в выбранной папке.



- Для выбора папки с номером 01 – 06: Нажмите и тут же отпустите кнопки 1 (7) – 6 (12).
- Для выбора папки с номером 07 – 12: Нажмите и держите в течение более 1 секунды кнопки 1 (7) – 6 (12).

### Примечания:

- Если после выбора папки на экране дисплея мигает индикатор , это означает, что в папке нет файлов MP3.
- Нельзя непосредственно выбрать папку с номером больше 12.

Чтобы выбрать определенный файл в папке, нажмите кнопку   или   после выбора папки.

## Переход к следующей или предыдущей папке

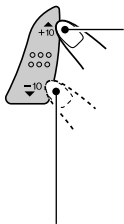

Нажмите кнопку ▲ (вверх) при воспроизведении диска MP3, чтобы перейти к следующей папке.  
При каждом последующем нажатии кнопки выполняется поиск следующей папки (и начинается воспроизведение первого файла этой папки).

Нажмите кнопку ▼ (вниз) при воспроизведении диска MP3, чтобы перейти к предыдущей папке.

При каждом последующем нажатии кнопки выполняется поиск предыдущей папки (и начинается воспроизведение первого файла этой папки).

### Примечание:

Если в папке нет файлов MP3, она пропускается.

## Выбор режимов воспроизведения MP3

### Произвольное воспроизведение файлов (Произвольное воспроизведение папок/дисков)

Все файлы в текущей папке или все файлы на диске MP3 можно воспроизводить в произвольном порядке.

MODE



1 Нажмите на MODE, чтобы войти в режим функций во время воспроизведения диска MP3.

12 RND



2 Когда на дисплее мигает надпись "MODE" нажмите RND (произвольное), чтобы появилась надпись "FLDR RND" или "DISC RND".  
При каждом нажатии кнопки режим произвольного воспроизведения меняется следующим образом:



Индикаторы RND и (папка)

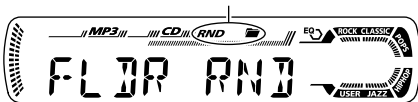

Пример.: Экран дисплея при выборе "FLDR RND"

Режим	Активный индикатор	Воспроизводятся в произвольном режиме
FLDR RND	Индикаторы RND и  загораются.	Все файлы текущей папки, затем файлы следующей папки и т.д.
DISC RND	Индикаторы RND и  загораются.	Все файлы на диске.

### Повторное воспроизведение файлов (Повторное воспроизведение дорожек/папок)

Файл или все файлы в текущей папке можно воспроизводить несколько раз.

MODE



1 Нажмите на MODE, чтобы войти в режим функций во время воспроизведения диска MP3.

11 RPT



2 Когда на дисплее мигает надпись "MODE" нажмите RPT (повторное), чтобы появилась надпись "TRK RPT" или "FLDR RPT".  
При каждом нажатии кнопки режим повторного воспроизведения меняется следующим образом:

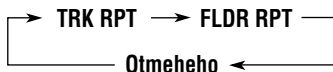

Индикатор RPT

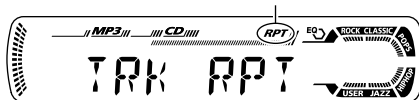

Пример.: Экран дисплея при выборе "TRK RPT"

Режим	Активный индикатор	Повторное воспроизведение
TRK RPT	Загорается индикатор RPT.	Текущий (или выбранный) файл.
FLDR RPT	Индикаторы  и RPT загораются.	Все файлы текущей (или выбранной) папки.



## Выбор запрограммированных режимов звучания (С-EQ: специализированный эквалайзер)

Вы можете выбрать запрограммированный режим звучания (С-EQ: специализированный эквалайзер), подходящий для конкретного музыкального жанра.

**Выберите тот режим звучания, который Вы хотите.**



При каждом нажатии кнопки режим звучания меняется следующим образом:

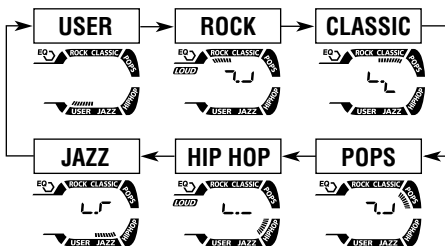

Шаблон индикации изменяется для каждого режима звучания, за исключением режима “USER”.



Пример.: Когда Вы выбрали “ROCK” (рок)

Индикация	Для:	Запрограммированные значения		
		BAS	TRE	LOUD
USER	(Бемольный звук)	00	00	OFF (выкл)
ROCK	Рок- или диско-музыка	+03	+01	ON (включено)
CLASSIC	Классическая музыка	+01	-02	OFF (выкл)
POPS	Легкая музыка	+04	+01	OFF (выкл)
HIP HOP	Фанк- или рэп-музыка	+02	00	ON (включено)
JAZZ	Джазовая музыка	+02	+03	OFF (выкл)

### Примечание:

Каждый режим звучания можно настроить по своему желанию. Как только настройка выполнена, она автоматически сохраняется для текущего выбранного режима звучания. См. раздел “Настройка звука” на стр. 22.



# Настройка звука

Вы можете настроить характеристики звука по Вашему вкусу.

## 1 Выберите тот параметр, который Вы хотите настроить.



При каждом нажатии кнопки регулируемые параметры меняются следующим образом:



Индикация	Для того, чтобы:	Диапазон
BAS* <sup>1</sup> (низкие частоты)	Настроить низкие частоты.	-06 (мин.)   +06 (макс.)
TRE* <sup>1</sup> (высокие частоты)	Настроить высокие частоты.	-06 (мин.)   +06 (макс.)
FAD* <sup>2</sup> (регулятор уровня сигнала)	Настроить баланс передних и задних громкоговорителей.	R06 (Только задние)   F06 (Только передние)
BAL (баланс)	Настроить баланс левых и правых громкоговорителей.	L06 (Только левые)   R06 (Только правые)
LOUD* <sup>1</sup> (компенсация)	Усильте низкие и высокие частоты, чтобы обеспечить хорошо сбалансированное звучание при низком уровне громкости.	LOUD ON   LOUD OFF
VOL* <sup>3</sup> (громкость)	Настроить громкость.	00 (мин.)   30 или 50 (макс.)* <sup>4</sup>

- \*<sup>1</sup> При настройке верхних и нижних частот или громкости выполненная настройка сохраняется для текущего выбранного режима звучания (C-EQ), включая режим "USER" (пользовательский).
- \*<sup>2</sup> Если Вы используете систему с двумя громкоговорителями, установите уровень регулятора уровня сигнала на "00".
- \*<sup>3</sup> Обычно диск управления выполняет функции регулятора громкости. Поэтому нет необходимости выбирать "VOL" (громкость) для настройки уровня громкости.
- \*<sup>4</sup> В зависимости от настроек регулятора усиления. (Подробнее см. на стр. 24).

## 2 Настройте уровень.

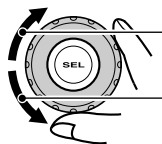

Повышение уровня или включение звука

Понижение уровня или выключение звука

Во время настройки низких или высоких частот происходит смена шаблона индикации.

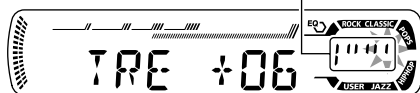

Пример. 1: Когда Вы настраиваете "TRE" (высокие частоты)

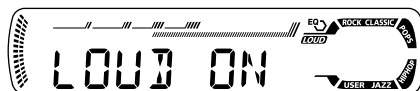

Пример. 2: Включение звука

## 3 Повторите пункты 1 и 2 чтобы настроить другие параметры.

Чтобы вернуться к заводской установке, повторите ту же самую процедуру и переназначьте запрограммированные значения, перечисленные в таблице на странице 21.



## Изменение общих параметров настройки (PSM)

Вы можете изменить элементы, перечисленные в приведенной ниже таблице, с помощью параметров управления PSM (предпочитаемый режим настройки).

### Основная процедура

- 1 Нажмите и держите кнопку SEL (выбор) в течение более 2 секунд с тем, чтобы на экране дисплея появился один из параметров PSM. (См. ниже).



- 2 Выберите тот параметр PSM, который Вы хотите настроить.



- 3 Настройте выбранный параметр PSM.



- 4 Если требуется, повторите пункты 2 и 3, чтобы настроить другие параметры PSM.

- 5 Закончите настройку.



## Параметры предпочтительного режима установки (PSM)

- Для получения подробной информации по каждому из элементов PSM см. страницы, перечисленные в таблице.

Индикация	Выбираемые значения/элементы	Запрограммированная заводская настройка	См. страницу	
				DEMO OFF
<b>DEMO</b> Демонстрация функций дисплея	DEMO OFF	DEMO ON	6	
<b>CLOCK H</b> Настройка часа	0 – 23	0 (0:00)	7	
<b>CLOCK M</b> Настройка минуты	00 – 59	00 (0:00)		
<b>DIMMER</b> Режим регулятора подсветки	OFF	ON	OFF	24
<b>TEL</b> Приглушение звука телефон	OFF ↔ MUTING 1 ↕ MUTING 2 ↙	OFF	24	
<b>SCROLL</b> Режим прокрутки экрана	ONCE ↔ AUTO ↕ OFF ↙	ONCE	24	
<b>TAG DISP</b> Изображение тега на экране дисплея	TAG OFF	TAG ON	TAG ON	24
<b>AMP GAIN</b> Регулятор усиления	LOW PWR	HIGH PWR	HIGH PWR	24



## Чтобы выбрать режим регулятора подсветки — DIMMER

Дисплей можно сделать более тусклым в ночное время (в соответствии со своими предпочтениями).

В исходных настройках, выполненных на заводе-изготовителе, затемнение отключено.

- OFF: Отмена затемнения.
- ON: Активация затемнения.

## Для выбора приглушения звука при телефонном звонке — TEL

Этот режим используется, когда подсоединена система сотового телефона. В зависимости от используемой телефонной системы выберите “MUTING 1” или “MUTING 2” в зависимости от того, какой из них подавляет звук этого устройства. При отгрузке с завода этот режим отключен.

- MUTING 1: Выберите данный режим, если с помощью этой настройки можно отключить звук во время использования мобильного телефона.
- MUTING 2: Выберите данный режим, если с помощью этой настройки можно отключить звук во время использования мобильного телефона.
- OFF (выключено): Отменяет приглушение звука при телефонном звонке.

## Чтобы выбрать режим прокрутки экрана — SCROLL

Вы можете выбрать режим прокрутки для информации диска (когда весь текст не помещается на экране сразу).

При отправке с завода режим прокрутки экрана установлен на “ONCE”.

- ONCE (один раз): Прокручивает экран только один раз.
- AUTO (автоматический): Повторяет прокрутку экрана (с интервалом в 5 секунд).
- OFF (выключено): Отменяет автоматическую прокрутку экрана.

### Примечание:

Даже если режим прокрутки экрана установлен на “OFF” (выключено), Вы можете прокрутить экран дисплея, нажимая кнопку DISP (дисплей) в течение более 1 секунды.

## Чтобы включить или выключить изображение тега на экране дисплея — TAG DISP

Файл MP3 может содержать информацию, отмеченную “ID3 Tag”, в которой указывается название альбома, имя исполнителя, название дорожки, и т.д.

Существует две версии — ID3v1 (тег ID3 версии 1) и ID3v2 (тег ID3 версии 2). Когда на диск записаны и тег ID3v1, и тег ID3v2, будет отображаться информация ID3v2.

При отгрузке с завода выбирается “TAG ON”.

- TAG ON: Включает изображение тега ID3 на экране дисплея во время воспроизведения файлов MP3.
  - Если файл MP3 не содержит никаких тегов ID3, появляются название каталога и название файла.
- TAG OFF: Выключает изображение тега ID3 на экране дисплея во время воспроизведения файлов MP3. (Могут быть показаны только название каталога и название файла).

## Выбор регулятора усиления — AMP GAIN

Максимальный уровень громкости данного устройства можно изменить. Если максимальная мощность динамиков менее 50 Вт, перейдите в режим “LOW PWR”, чтобы предотвратить их повреждение.

При поставке изготовителем установлена настройка “HIGH PWR”.

- LOW PWR: Вы можете настроить уровень громкости с “VOL 00” на “VOL 30”.

### Примечание:

Настройку уровня громкости можно изменить с “HIGH PWR” на “LOW PWR” во время прослушивания с уровнем громкости больше 30, устройство автоматически изменит уровень громкости на “VOL 30”.

- HIGH PWR: Вы можете настроить уровень громкости с “VOL 00” на “VOL 50”.





## Отсоединение панели управления

Вы можете отсоединить панель управления, когда выходите из машины.

При отсоединении или установке панели управления соблюдайте осторожность, чтобы не повредить разъемы на задней стороне панели управления и на держателе панели.

### Как отсоединить панель управления

Перед отсоединением панели управления не забудьте выключить питание.

#### 1 Освободите панель управления.

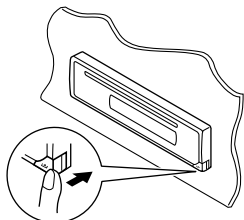

#### 2 Приподнимите и вытащите панель управления из устройства.

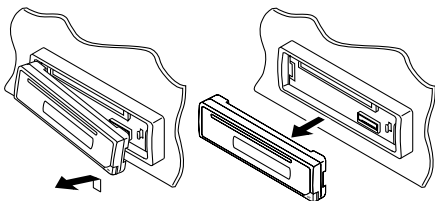

#### 3 Положите отсоединенную панель управления в предусмотренный для нее футляр.

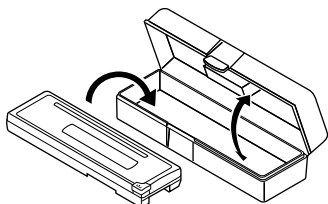

## Как присоединить панель управления

#### 1 Вставьте левую сторону панели управления в паз на держателе панели.

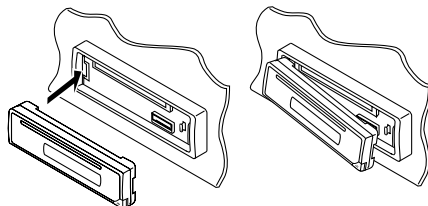

#### 2 Нажмите на правую сторону панели управления для того, чтобы закрепить ее на держателе панели.

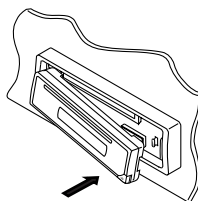

#### Примечание в отношении чистки разъемов:

При частом снятии панели управления разъемы могут испортиться.

Для того, чтобы свести до минимума такую возможность, периодически протирайте разъемы ватным тампоном или тканью, смоченными в спирте, стараясь не повредить разъемы.

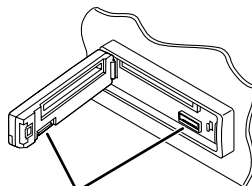

Разъемы



# ИСПОЛЬЗОВАНИЕ ПУЛЬТА ДИСТАНЦИОННОГО УПРАВЛЕНИЯ

Настоящим устройством можно дистанционно управлять, как указано здесь (**при покупке по Вашему выбору устройства дистанционного управления**). Мы рекомендуем Вам использовать с Вашим устройством устройство дистанционного управления RM-RK50 или RM-RK60. (Пример.: Когда Вы пользуетесь устройством RM-RK60)

Перед тем, как пользоваться устройством дистанционного управления:

- Направьте устройство дистанционного управления прямо на дистанционный датчик, расположенный на главном устройстве. Убедитесь, что между ними нет никакого препятствия.

Дистанционный датчик

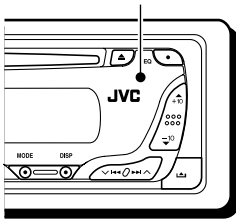

- Не подвергайте дистанционный датчик воздействию сильного света (прямого солнечного света или искусственного освещения).

## Установка батарейки

Когда расстояние, с которого можно управлять, уменьшается или снижается эффективность работы устройства дистанционного управления, замените батарейку.

### 1. Снимите держатель батарейки.

- 1) Выталкивайте держатель батарейки в направлении, указанном стрелкой, с помощью шариковой авторучки или аналогичного инструмента.
- 2) Снимите держатель батарейки.



### 2. Поставьте батарейку.

Всуньте батарейку в держатель со стороны +, направленной вверх, таким образом, чтобы батарейка закрепилась в держателе.

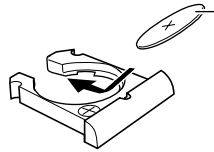

Литиевая батарейка в форме монеты (номер изделия: CR2025)

### 3. Поставьте держатель батарейки на место.

Восклавьте обратно держатель батарейки до тех пор, пока не услышите щелчок.



### ПРЕДОСТЕРЕЖЕНИЕ:

- Храните батарейку в месте, не доступном для детей. Если ребенок случайно проглотит батарейку, немедленно обратитесь за консультацией к врачу.
- Не перезаряжайте, не укорачивайте, не разбирайте, не нагревайте батарейку и не бросайте ее в огонь. Все это может привести к тому, что батарейка начнет выделять тепло, треснет или начнется пожар.
- Не оставляйте батарейку вместе с другими металлическими материалами. Это может привести к тому, что батарейка начнет выделять тепло, треснет или начнется пожар.
- При выбрасывании или сохранении батарейки заверните ее в пленку и изолируйте; иначе батарейка может начать выделять тепло, треснет, или начнется пожар.
- Не протыкайте батарейку пинцетом или аналогичными инструментами. Это может привести к тому, что батарейка начнет выделять тепло, треснет или начнется пожар.

### ПРЕДУПРЕЖДЕНИЕ:

Не оставляйте устройство дистанционного управления в месте (таким как приборные доски), подвергающемся воздействию прямого солнечного света в течение длительного времени. Иначе его можно повредить.

## Расположение кнопок

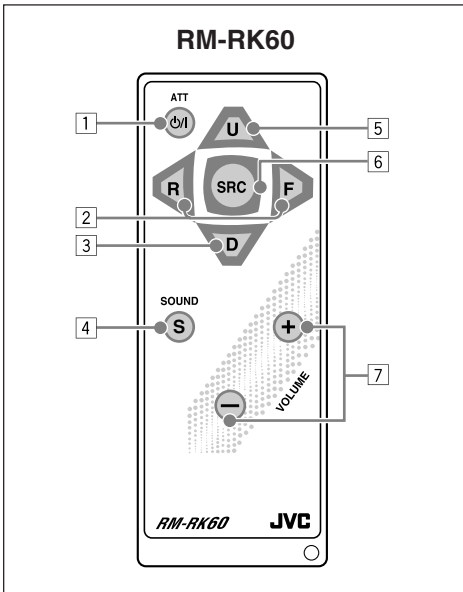

- 1 • Включает данное устройство, если нажать, когда данное устройство выключено.
  - Выключает данное устройство, если нажать и держать до тех пор, пока на экране дисплея не появится надпись "SEE YOU" (ДО ВСТРЕЧИ).
  - Моментально понижает уровень громкости, если ее нажать и тут же отпустить. Нажмите еще раз, чтобы восстановить громкость.
- 2 • Ведет поиск станций во время прослушивания радио.
  - Быстро переходит вперед или возвращается назад к дорожке/файла, если нажать и держать, пока прослушивается диск.
  - Переходит к началу следующей дорожки/файла или возвращается назад к началу текущего (или предыдущего) дорожка/файла, если нажать и тут же отпустить во время прослушивания диска.

- 3 • Осуществляет выбор запрограммированных радиостанций во время прослушивания радио. При каждом нажатии этой кнопки номер запрограммированной радиостанции возрастает, и приемник настраивается на запрограммированную радиостанцию.
  - Переходит к первому файлу предыдущей папки при прослушивании диска MP3. При каждом нажатии кнопки можно перейти к предыдущей папке и начать воспроизведение первого файла.
- 4 • Выбирает режим звучания (C-EQ: специализированный эквалайзер). При каждом нажатии этой кнопки режим звучания (C-EQ) меняется.
  - 5 • Выбирает полосу частот во время прослушивания радио. При каждом нажатии этой кнопки полоса частот меняется.
    - Переходит к первому файлу следующей папки при прослушивании диска MP3. При каждом нажатии кнопки можно перейти к следующей папке и начать воспроизведение первого файла.
  - 6 • Выбирает источник звука. При каждом нажатии этой кнопки источник звука меняется.
  - 7 • Функционирует так же, как диск управления на главном устройстве.

**Примечание:** Эти кнопки не работают для установки предпочитаемого режима настройки (PSM).



# ВЫЯВЛЕНИЕ НЕИСПРАВНОСТЕЙ

То, что может вначале показаться неисправностью, не всегда представляет собой серьезную проблему. Перед тем, как обращаться в центр технического обслуживания, проверьте следующие пункты.

	Симптомы	Причины	Способ устранения
Общие	<ul style="list-style-type: none"> <li>Громкоговорители не издают звуков.</li> </ul>	Громкость поставлена на минимальный уровень.	Отрегулируйте ее до оптимального уровня.
	<ul style="list-style-type: none"> <li>Это устройство совсем не работает.</li> </ul>	Соединения неправильные.  Возможно, произошел сбой встроенного микрокомпьютера, вызванный шумами, помехами и иными подобными причинами.	Проверьте провода и соединения.  Одновременно нажмите кнопки SEL (выбор) и $\Phi/1$ ATT (резервный/включено аттенуатор) и удерживайте нажатыми более 2 секунд для сброса настроек устройства. (Собственные предварительные настройки будут также удалены). (Смотрите страницу 2).
FM/AM	<ul style="list-style-type: none"> <li>Автоматическое программирование SSM (последовательная память для радиостанций с устойчивым сигналом) не работает.</li> </ul>	Сигналы слишком слабые.	Сохраните радиостанции в памяти вручную.
	<ul style="list-style-type: none"> <li>Статические помехи при прослушивании радио.</li> </ul>	Ненадежно подсоединена антенна.	Надежно подсоедините антенну.
Воспроизведение компакт-дисков	<ul style="list-style-type: none"> <li>Компакт-диск автоматически извлекается.</li> </ul>	Компакт-диск вставлен неправильной стороной.	Вст авьте компакт-диск правильно.
	<ul style="list-style-type: none"> <li>Компакт-диск однократной записи/перезаписываемый компакт-диск не может воспроизводиться.</li> <li>Треки на компакт-диске однократной записи/перезаписываемом компакт-диске нельзя пропускать.</li> </ul>	Компакт-диск однократной записи/перезаписываемый компакт-диск не закончен.	<ul style="list-style-type: none"> <li>Вставьте законченный компакт-диск однократной записи/перезаписываемый компакт-диск.</li> <li>Закончите компакт-диск однократной записи/перезаписываемый компакт-диск с помощью компонента, который Вы используете для записи.</li> </ul>
	<ul style="list-style-type: none"> <li>Компакт-диск невозможно воспроизводить и невозможно вытащить.</li> </ul>	Компакт-диск заперт.	Освободите компакт-диск. (Смотрите страницу 15).
		Проигрыватель компакт-дисков может функционировать неверно.	Удерживайте одновременно нажатыми кнопки $\Phi/1$ ATT (резервный/включено аттенуатор) и $\blacktriangle$ (выталкивание) более 2 секунд. Будьте осторожны и не уроните компакт-диск при его извлечении.
	<ul style="list-style-type: none"> <li>Звук компакт-диска иногда прерывается.</li> </ul>	Вы едете по неровным дорогам.	Прекратите воспроизведение, когда едите по неровным дорогам.
		Компакт-диск поцарапан.	Поменяйте компакт-диск.
	Соединения неправильные.	Проверьте провода и соединения.	
	<ul style="list-style-type: none"> <li>На экране дисплея появляется надпись "NO DISC" (нет диска).</li> </ul>	В отверстия для дисков не вставлен компакт-диск.	Вставьте компакт-диск в отверстия для дисков.
		Компакт-диск вставлен неправильно.	Вставьте компакт-диск правильно.



Симптомы	Причины	Способ устранения
<ul style="list-style-type: none"> <li>Диск невозможно воспроизвести.</li> </ul>	На данном диске нет файлов MP3.	Смените диск.
	Файлы MP3 не имеют дополнительного кода <.mp3> в названиях их файлов.	Прибавьте дополнительный код <.mp3> к названиям их файлов.
	Файлы MP3 не записаны в формате, совместимом с ISO 9660, уровнем 1, уровнем 2, Romeo или Joliet.	Поменяйте диск. (Запишите файлы MP3 с помощью совместимой прикладной программы).
<ul style="list-style-type: none"> <li>Раздается шум.</li> </ul>	Воспроизводимый файл не является файлом MP3 (хотя он и имеет дополнительный код <.mp3>).	Перейдите на другой файл или поменяйте диск. (Не добавляйте дополнительный код <.mp3> к файлам, не являющимся файлами MP3).
<ul style="list-style-type: none"> <li>Требуется более длительное время на считывание (на экране дисплея продолжает мигать надпись "CHECK").</li> </ul>	Время считывания отличается благодаря сложности конфигурации каталога/файла.	Не используйте слишком много иерархий и каталогов. Также не записывайте какие-либо другие типы звуковых треков вместе с файлами MP3.
<ul style="list-style-type: none"> <li>Файлы невозможно воспроизвести так, как Вы намеревались их воспроизводить.</li> </ul>	Порядок воспроизведения устанавливается при записи файлов.	_____
<ul style="list-style-type: none"> <li>Истекшее время воспроизведения неправильное.</li> </ul>	Какое иногда случается во время воспроизведения. Причиной этого является то, каким образом файлы записываются на данный диск.	_____
<ul style="list-style-type: none"> <li>На экране дисплея мигает индикатор .</li> </ul>	В текущем каталоге нет файлов MP3.	Выберите другой каталог.
<ul style="list-style-type: none"> <li>На экране дисплея появляется надпись "NO FILES" (нет файлов).</li> </ul>	На данном диске нет файлов MP3.	Вставьте диск, на котором есть файлы MP3.
<ul style="list-style-type: none"> <li>На дисплее не показаны правильные знаки (например, название альбома).</li> </ul>	Данное устройство может показывать на экране дисплея только алфавит (заглавные буквы: A-Z), цифры и ограниченное количество символов.	_____

**Относительно схождения с дорожки:**

Схождение с дорожки может произойти в результате движения автомобиля по чрезвычайно неровной дороге. Это не повредит устройство и компакт-диск, однако, это раздражает.

Мы рекомендуем Вам прекратить воспроизведение компакт-диска во время движения по таким неровным дорогам.



## Обращение с дисками

Данное устройство предназначено для воспроизведения компакт-дисков (перезаписываемых и однократной записи), а также CD-текста.

- Устройство также поддерживает воспроизведение дисков MP3.

### Как обращаться с дисками

**При вытаскивании диска из его коробки** нажмите на центральный фиксатор коробки и вытащите диск, держа его за края.

Центральный фиксатор



- Держите диск только за края. Не касайтесь его поверхности с записью.

**При закладке диска в его коробку** осторожно наденьте диск на центральный фиксатор (поверхность с текстом должна смотреть вверх).

- После использования обязательно храните диски в коробках.

### Чтобы держать диски чистыми

Грязный диск может воспроизводиться неправильно. Если диск загрязнился, протрите его мягкой тряпкой, двигаясь по прямой линии от центра к краю.



### Для воспроизведения новых дисков

Новые диски могут иметь некоторые неровные места вокруг внутреннего и внешнего края. Если используется такой диск, данное устройство может вытолкнуть этот диск.



Чтобы удалить такие неровные места, потрите края с помощью карандаша или шариковой авторучки и т.п.

### Конденсация влаги

Влага может конденсироваться на линзе внутри проигрывателя дисков в следующих случаях:

- После включения обогревателя в автомобиле.
- Если в салоне автомобиля становится очень влажно.

Если такое случится, проигрыватель дисков может начать плохо работать. В этом случае вытащите диск и оставьте устройство включенным на несколько часов до тех пор, пока не испарится влага.

## Воспроизведение компакт-дисков однократной или многократной записи

Перед воспроизведением компакт-дисков однократной или многократной записи внимательно прочитайте данные инструкции и предостережения.

- Используйте только “завершенные” компакт-диски однократной или многократной записи.
- Некоторые компакт-диски однократной или многократной записи не воспроизводятся на данном устройстве в связи с их особенностями, а также по следующим причинам:

- диски загрязнены или поцарапаны;
- на линзе внутри устройства присутствует конденсат влаги;
- линза звукоснимателя загрязнена.

- Для считывания дисков многократной записи может потребоваться больше времени, так как они имеют меньшую отражательную способность по сравнению с обычными компакт-дисками.

- Компакт-диски однократной или многократной записи чувствительны к высоким температурам и влажности, поэтому не оставляйте их в машине.

- Не используйте следующие компакт-диски однократной или многократной записи:

- диски с наклейками, этикетками или защитными пленками на поверхности;
- диски, на которых можно печатать этикетки с помощью струйного принтера.

Использование этих дисков при высоких температурах или высокой влажности может привести к их неисправностям или повреждению. Пример:..

- наклейки и этикетки могут сжать и деформировать диск;
- наклейки и этикетки могут отслоиться от диска, и его нельзя будет извлечь;
- печать на дисках может сделать их клейкими. Внимательно прочитайте инструкции и предостережения об использовании этикеток и дисков, на которых можно выполнять печать.

### ПРЕДУПРЕЖДЕНИЯ:

- Не вставляйте 8-сантиметровые диски (одиночные диски) в отверстие для дисков. (Такие диски не выходят при выбросе).
- Не вставляйте диски необычной формы, такие как в форме сердечка или цветка; иначе это приведет к появлению неисправности.
- Не подвергайте диски воздействию прямого солнечного света или любого источника тепла, а также не кладите их в место, которое подвергается воздействию высокой температуры и влажности. Не оставляйте их в автомобиле.
- Не пользуйтесь никакими растворителями (например, обычное чистящее средство для пластинок, аэрозоль, разбавитель, бензин и т.п.) для чистки дисков.

Деформированный диск



Наклейка



Остаток клея

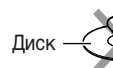

Диск



Наклеиваемая этикетка

# ТЕХНИЧЕСКИЕ ХАРАКТЕРИСТИКИ

## СЕКЦИЯ УСИЛИТЕЛЯ ЗВУКОВОЙ ЧАСТОТЫ

Максимальная выходная мощность:

Передние: 50 Вт на канал

Задние: 50 Вт на канал

Непрерывная выходная мощность (RMS):

Передние: 19 Вт на канал в 4  $\Omega$ , от 40 Гц до 20 000 Гц при не более 0,8% суммарного.

Задние: 19 Вт на канал в 4  $\Omega$ , от 40 Гц до 20 000 Гц при не более 0,8% суммарного.

Полное сопротивление нагрузки:

4  $\Omega$  (допуск: от 4  $\Omega$  до 8  $\Omega$ )

Диапазон регулирования тональности:

Низкие частоты:  $\pm 10$  dB при 100 Гц

Высокие частоты:  $\pm 10$  dB при 10 кГц

Частотная характеристика:

От 40 Гц до 20 000 Гц

Отношение сигнал-шум: 70 дБ

Уровень выхода/полное сопротивление:

Нагрузка 2,0 В/20 к $\Omega$  (полная шкала)

Выходное сопротивление: 1 к $\Omega$

## СЕКЦИЯ ТЮНЕРА

Частотный диапазон:

FM1/FM2: От 87,5 МГц до 108,0 МГц

FM3: От 65,00 МГц до 74,00 МГц

AM: (MW) От 522 кГц до 1 620 кГц  
(LW) От 144 кГц до 279 кГц

### [Тюнер FM]

Используемая чувствительность:

11,3 дБф (1,0  $\mu$ V/75  $\Omega$ )

50 дБ пороговая чувствительность:

16,3 дБф (1,8  $\mu$ V/75  $\Omega$ )

Избирательность обходного канала (400 кГц):

65 дБ

Частотная характеристика:

От 40 Гц до 15 000 Гц

Стерео разделение: 30 дБ

Коэффициент захвата: 1,5 дБ

### [Тюнер MW]

Чувствительность: 20  $\mu$ V

Избирательность: 35 дБ

### [Тюнер LW]

Чувствительность: 50  $\mu$ V

## СЕКЦИЯ ПРОИГРЫВАТЕЛЯ КОМПАКТ-ДИСКОВ

Тип: Проигрыватель компакт-дисков

Система обнаружения сигнала:

Бесконтактный оптический звуко сниматель  
(полупроводниковый лазер)

Количество каналов: 2 канала (стерео)

Частотная характеристика: От 5 Гц до 20 000 Гц

Динамический диапазон: 96 дБ

Отношение сигнал-шум: 98 дБ

Коэффициент детонации:

Ниже измеряемого предела

Формат декодирования MP3:

MPEG 1/2 Audio Layer 3

Макс. скорость передачи битов:  
320 Кбит/с

## ОБЩИЕ ХАРАКТЕРИСТИКИ

Потребность в электроэнергии:

Рабочее напряжение: 14,4 В пост. напр.  
(допуск: от 11 В до 16 В)

Система заземления: Минус на массе

Допустимая рабочая температура:

От 0°C до +40°C

Размеры (Ш  $\times$  В  $\times$  Г):

Размеры установки (приблизит.):

182 мм  $\times$  52 мм  $\times$  150 мм

Размер панели (приблизит.):

188 мм  $\times$  58 мм  $\times$  11 мм

Масса (приблизит.):

1,3 кг (исключая принадлежности)

*Дизайн и технические характеристики могут меняться без уведомления.*



**Having TROUBLE with operation?  
Please reset your unit**

Refer to page of How to reset your unit

**Затруднения при эксплуатации?  
Пожалуйста, перезагрузите Ваше  
устройство**

Для получения информации о перезагрузке Вашего устройства обратитесь на соответствующую страницу

**JVC**

VICTOR COMPANY OF JAPAN, LIMITED



EN, RU

© 2004 VICTOR COMPANY OF JAPAN, LIMITED

0304KKSMdTJEIN



# JVC KD-G407

## Installation/Connection Manual

### Руководство по установке/подключению

GET0223-002A  
[EE]

0304KKSMDTJEIN  
EN, RU

#### ENGLISH

This unit is designed to operate on **12 V DC, NEGATIVE ground electrical systems**. If your vehicle does not have this system, a voltage inverter is required, which can be purchased at JVC IN-CAR ENTERTAINMENT dealers.

#### РУССКИЙ

Это устройство разработано для эксплуатации на **12 В постоянного напряжения с минусом на массе**. Если Ваш автомобиль не имеет этой системы, требуется инвертор напряжения, который может быть приобретен у дилера автомобильного специалиста JVC.

#### Parts list for installation and connection

The following parts are provided for this unit.  
After checking them, please set them correctly.

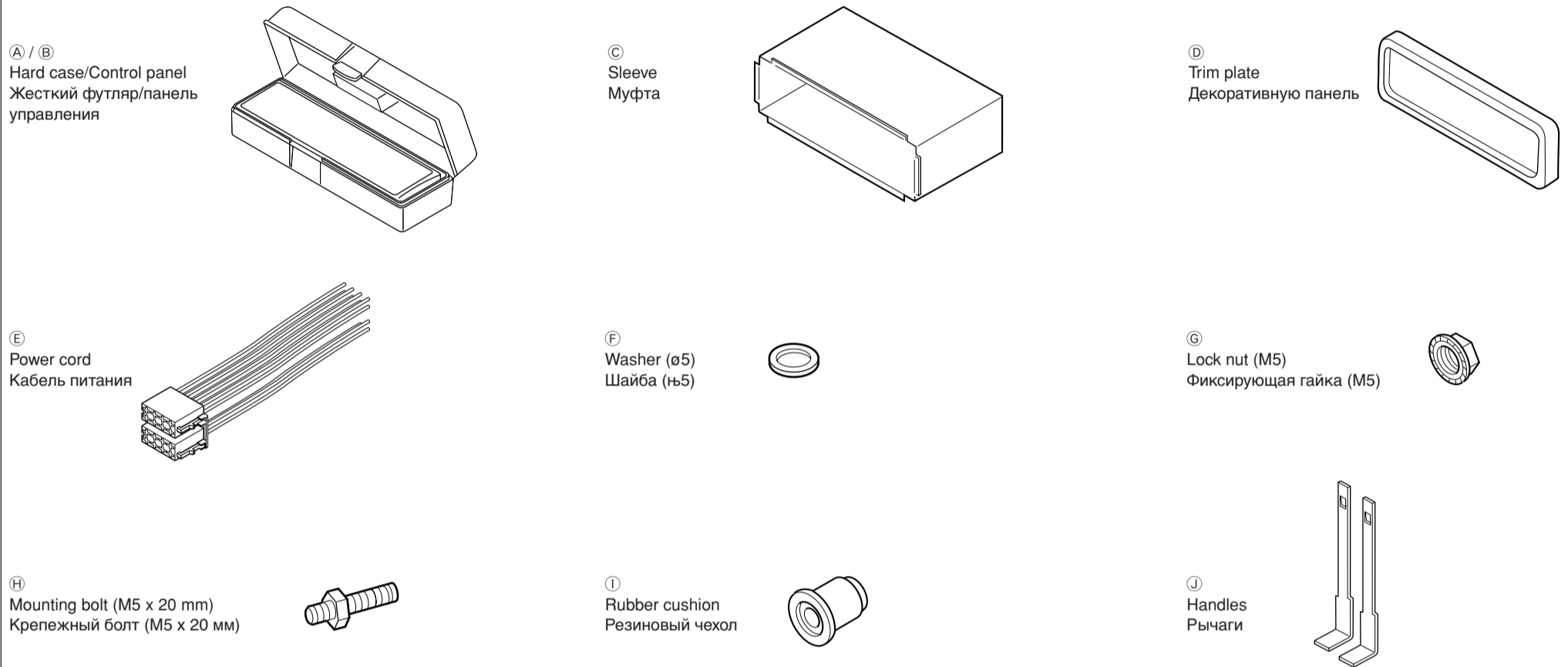

#### Список деталей для установки и подключения

Следующие детали поставлены в комплекте с устройством.  
После проверки комплектации, пожалуйста, установите их правильно.

### INSTALLATION (IN-DASH MOUNTING)

The following illustration shows a typical installation. If you have any questions or require information regarding installation kits, consult your JVC IN-CAR ENTERTAINMENT dealer or a company supplying kits.

- If you are not sure how to install this unit correctly, have it installed by a qualified technician.

### УСТАНОВКА (УСТАНОВКА В ПРИБОРНУЮ ПАНЕЛЬ)

На следующих иллюстрациях показана типовая установка. Тем не менее, Вы должны сделать поправки в соответствии с типом Вашего автомобиля. Если у Вас есть какие-либо вопросы, касающиеся установки, обратитесь к Вашему дилеру автомобильного специалиста JVC или в компанию, поставляющую соответствующие принадлежности.

- Если Вы не знаете точно, как следует устанавливать это устройство, обратитесь к квалифицированному специалисту.

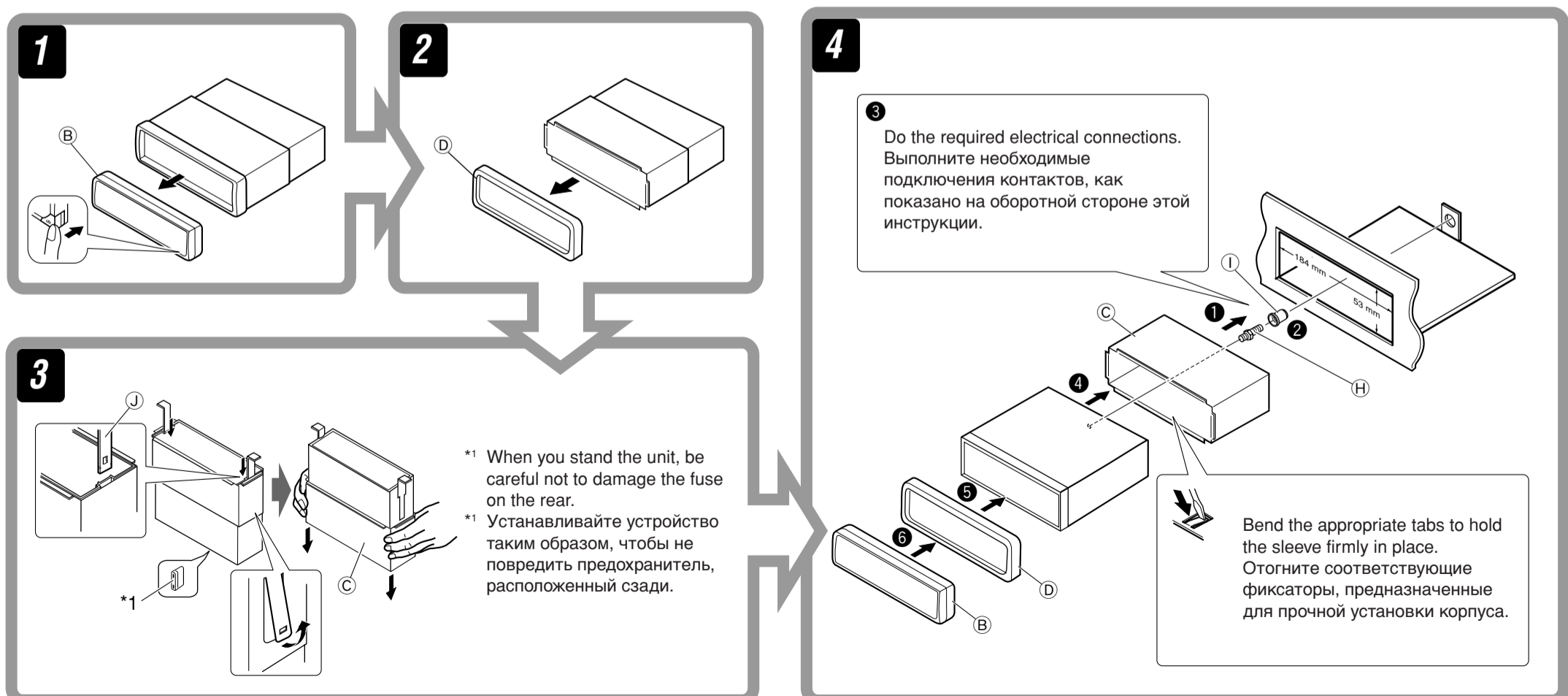

## Removing the unit

Before removing the unit, release the rear section.

## Удаление устройства

Перед удалением устройства освободите заднюю часть.

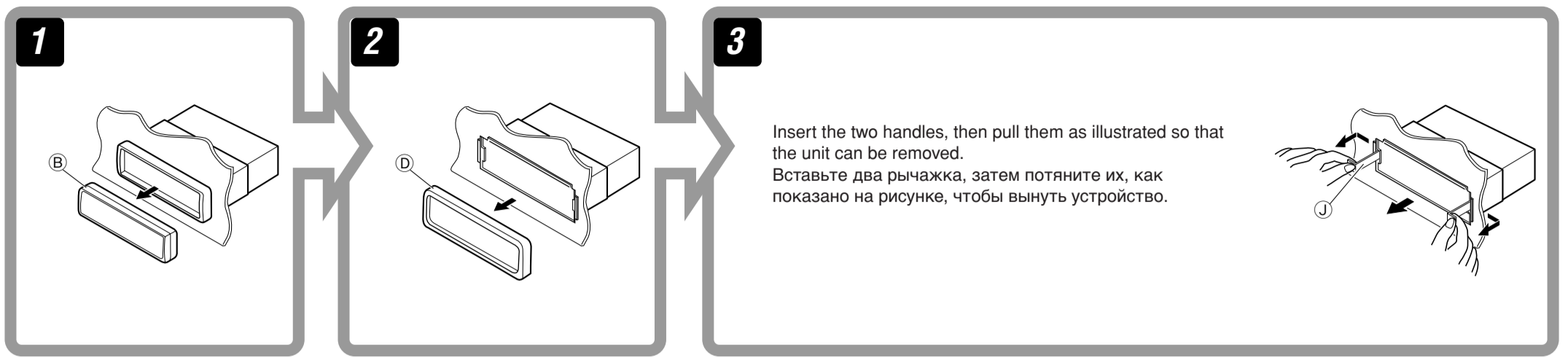

## When using the optional stay

При использовании дополнительной стойки

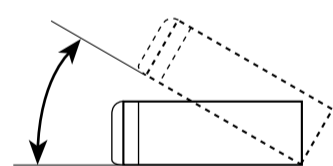
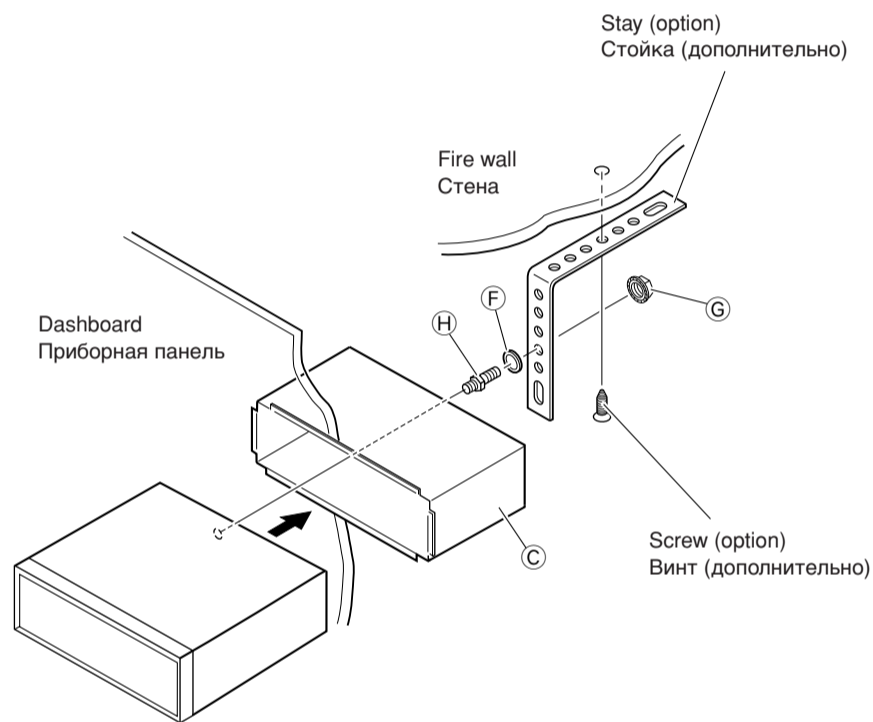

Install the unit at an angle of less than 30°.  
Установите устройство под углом менее 30°.

## When installing the unit without using the sleeve

При установке устройства без использования муфты

In a Toyota for example, first remove the car radio and install the unit in its place.

В автомобилях "Toyota", например, сначала удалите автомобильную магнитолу, затем установите на ее место это устройство.

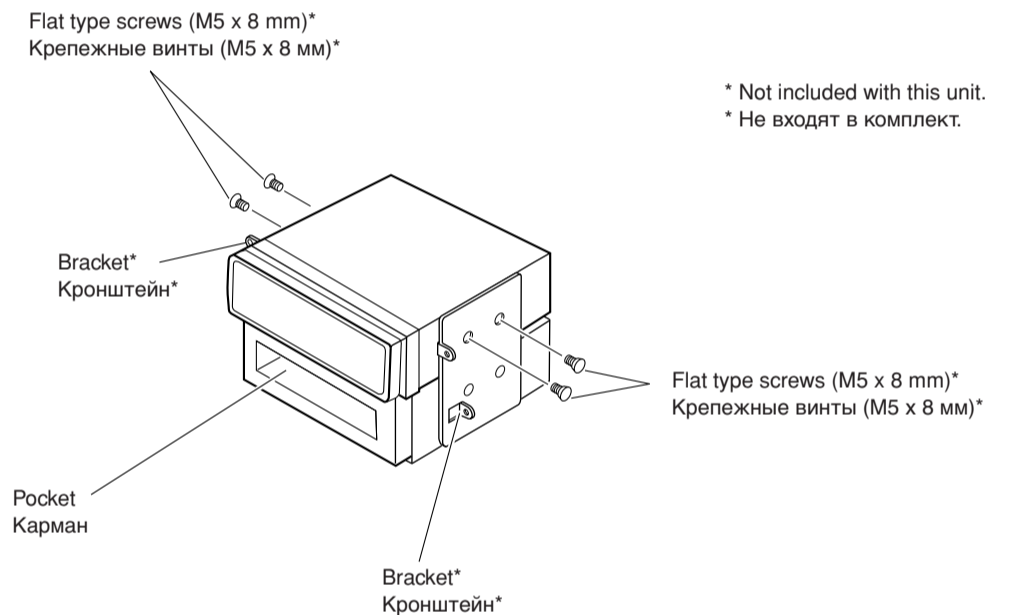

**Note** : When installing the unit on the mounting bracket, make sure to use the 8 mm-long screws. If longer screws are used, they could damage the unit.  
**Примечание** : При установке устройства на крепежный кронштейн, используйте только винты длиной 8 мм. При использовании более длинных винтов можно повредить устройство.

## TROUBLESHOOTING

- **The fuse blows.**  
\* Are the red and black leads connected correctly?
- **Power cannot be turned on.**  
\* Is the yellow lead connected?
- **No sound from the speakers.**  
\* Is the speaker output lead short-circuited?
- **Sound is distorted.**  
\* Is the speaker output lead grounded?  
\* Are the "-" terminals of L and R speakers grounded in common?
- **Noise interfere with sounds.**  
\* Is the rear ground terminal connected to the car's chassis using shorter and thicker cords?
- **Unit becomes hot.**  
\* Is the speaker output lead grounded?  
\* Are the "-" terminals of L and R speakers grounded in common?

## ВЫЯВЛЕНИЕ НЕИСПРАВНОСТЕЙ

- **Сработал предохранитель.**  
\* Правильно ли подключены черный и красный провода?
- **Питание не включается.**  
\* Подключен ли желтый провод?
- **Звук не выводится через громкоговорители.**  
\* Нет ли короткого замыкания на кабеле выхода громкоговорителей?
- **Звук искажен.**  
\* Заземлен ли провод выхода громкоговорителей?  
\* Заземлены ли разъемы "-" правого (R) и левого (L) громкоговорителей?
- **Шум мешает звучанию.**  
\* Соединен ли находящийся сзади зажим заземления с шасси автомобиля с помощью более короткого и тонкого шнуров?
- **Устройство нагревается.**  
\* Заземлен ли провод выхода громкоговорителей?  
\* Заземлены ли разъемы "-" правого (R) и левого (L) громкоговорителей?

# ELECTRICAL CONNECTIONS

To prevent short circuits, we recommend that you disconnect the battery's negative terminal and make all electrical connections before installing the unit.

- **Be sure to ground this unit to the car's chassis again after installation.**

**Notes:**

- Replace the fuse with one of the specified rating. If the fuse blows frequently, consult your JVC IN-CAR ENTERTAINMENT dealer.
- It is recommended to connect to the speakers with maximum power of more than 50 W (both at the rear and at the front, with an impedance of 4 Ω to 8 Ω). If the maximum power is less than 50 W, change "AMP GAIN" setting to prevent the speakers from being damaged (see page 24 of the INSTRUCTIONS).
- To prevent short-circuit, cover the terminals of the UNUSED leads with insulating tape.
- The heat sink becomes very hot after use. Be careful not to touch it when removing this unit.

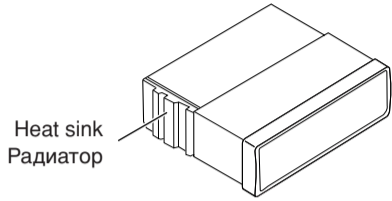

# ЭЛЕКТРИЧЕСКИЕ ПОДКЛЮЧЕНИЯ

Для предотвращения коротких замыканий мы рекомендуем Вам отсоединить отрицательный разъем аккумулятора и осуществить все подключения перед установкой устройства.

- **После установки обязательно заземлите данное устройство на шасси автомобиля.**

**Примечания:**

- Заменяйте предохранитель другим предохранителем указанного класса. Если предохранитель сгорает слишком часто, обратитесь к дилеру автомобильного специалиста JVC.
- Рекомендуется подключать динамики с максимальной мощностью более 50 Вт (к задней и передней панели устройства, с полным сопротивлением от 4 Ω до 8 Ω). Если максимальная мощность динамиков менее 50 Вт, перейдите в режим "AMP GAIN", чтобы предотвратить их повреждение (см. ИНСТРУКЦИИ ПО ЭКСПЛУАТАЦИИ на стр. 24).
- Для предотвращения короткого замыкания заклейте НЕИСПОЛЬЗУЕМЫЕ концы изолирующей лентой.
- Радиатор во время использования сильно нагревается. Старайтесь его не трогать во время удаления устройства.

## A Typical Connections / Типичные подключения

**Before connecting:** Check the wiring in the vehicle carefully. Incorrect connection may cause serious damage to this unit.

The leads of the power cord and those of the connector from the car body may be different in color.

- 1 Connect the colored leads of the power cord in the order specified in the illustration below.
- 2 Connect the aerial cord.
- 3 Finally connect the wiring harness to the unit.

**Note:** If your vehicle does not have any accessory terminal, move the fuse from the fuse position 1 (initial position) to fuse position 2, and connect the red lead (A7) to the positive (+) battery terminal.

- The yellow lead (A4) is not used in this case.

**Перед началом подключений:** Тщательно проверьте проводку в автомобиле. Неправильное подключение может привести к серьезному повреждению устройства. Жилы силового кабеля и жилы соединителя от кузова автомобиля могут быть разного цвета.

- 1 Подсоедините цветные провода шнура питания в указанном ниже порядке.
- 2 Подключите кабель антенны.
- 3 В последнюю очередь подключите электропроводку к устройству.

**Примечание:** Если в Вашем автомобиле никакого вспомогательного разъема не имеется, переставьте предохранитель из положения 1 предохранителя (первоначальное положение) в положение 2 предохранителя и подключите красный провод (A7) к положительному (+) полюсу аккумулятора.

- Желтый провод (A4) в этом случае не используется.

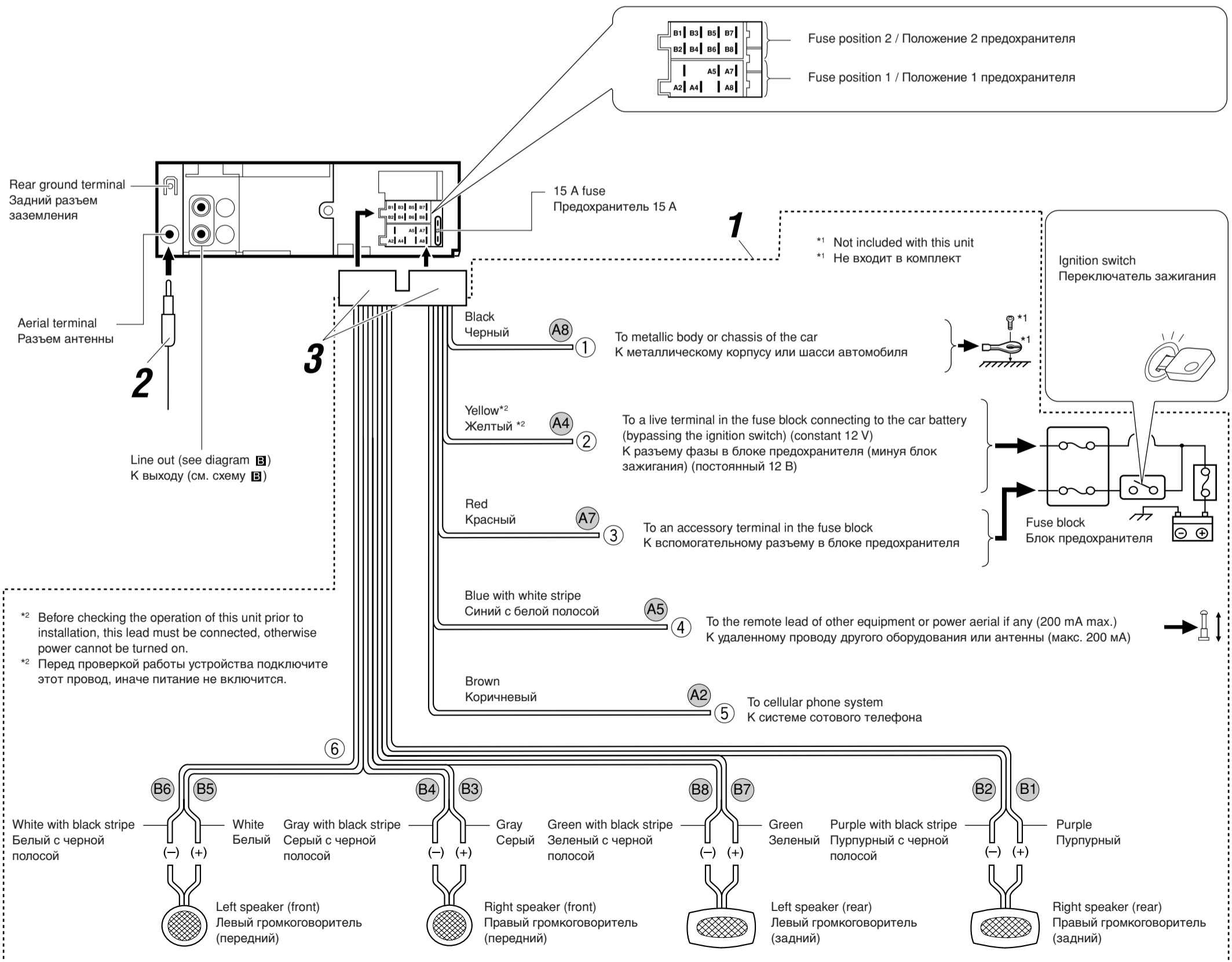

**Amplifier / Усилитель**

You can connect an amplifier to upgrade your car stereo system.

- Connect the remote lead (blue with white stripe) to the remote lead of the other equipment so that it can be controlled through this unit.
- **Disconnect the speakers from this unit, connect them to the amplifier. Leave the speaker leads of this unit unused.**

Для обновления автомобильной стереосистемы Вы можете подключить усилитель.

- Подсоедините провод внешнего устройства (синий с белой полосой) к проводу внешнего устройства другого оборудования так, чтобы им можно было управлять с этого устройства.
- **Отсоедините громкоговорители от данного устройства, подключите их к усилителю. Оставьте провода громкоговорителей данного устройства неиспользованными.**

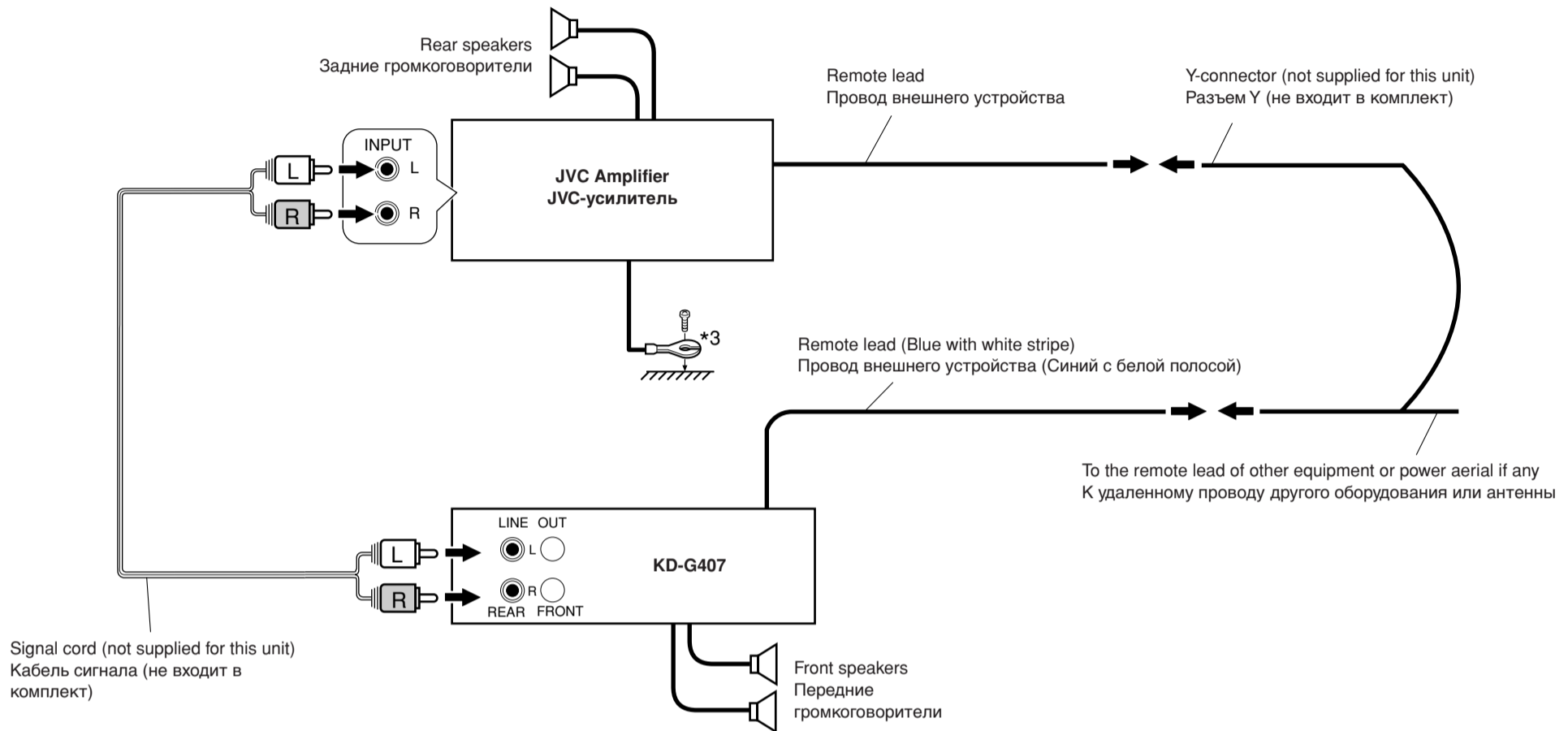

\*3 Firmly attach the ground wire to the metallic body or to the chassis of the car—to the place not coated with paint (if coated with paint, remove the paint before attaching the wire). Failure to do so may cause damage to the unit.

\*3 Плотно прикрепите заземляющий провод к металлическому кузову или шасси автомобиля—в месте, не покрытом краской (если оно покрыто краской, удалите краску перед тем, как прикреплять провод). Невыполнение этого требования может привести к повреждению данного устройства.

**PRECAUTIONS on power supply and speaker connections:**

- **DO NOT** connect the speaker leads of the power cord to the car battery; otherwise, the unit will be seriously damaged.
- **BEFORE** connecting the speaker leads of the power cord to the speakers, check the speaker wiring in your car.

**ПРЕДОСТЕРЕЖЕНИЯ по питанию и подключению громкоговорителей:**

- **НЕ** подключайте провода громкоговорителей к аккумулятору автомобиля, иначе устройство будет повреждено.
- **ПЕРЕД** подключением проводов громкоговорителей к кабелю питания громкоговорителя проверьте схему соединений громкоговорителей в Вашем автомобиле.

