

ПРИМІТКИ

Попередження Федеральної комісії зв'язку США (FCC)

Цей пристрій відповідає Розділу 15 Правил FCC. Його функціонування відповідає таким двом умовам:

- Цей пристрій не повинен спричиняти ніякого негативного впливу.
- Цей пристрій повинен реагувати на будь-який вплив, в тому числі такий, що може призвести до небажаного функціонування.

Примітка: Цей пристрій був випробуваний згідно з обмеженнями для цифрових пристроїв Класу В відповідно до Розділу 15 Правил FCC. Ці обмеження спрямовані на захист від шкідливого впливу при побутовому використанні. Цей пристрій генерує, використовує і може випромінювати коливання високої частоти. У разі встановлення та використання не згідно з цією інструкцією, цей пристрій може спричинити небажані завади для радіозв'язку. Однак, повна відсутність завад у певних випадках не може гарантуватися. Якщо цей пристрій спричиняє негативний вплив на радіо чи телевізійний прийом, що проявляється під час вмикання та вимикання пристрою, користувач повинен спробувати змінити цей вплив одним з нижче наведених способів:

- Змінити спрямованість або місцезнаходження приймальної антени.
- Збільшити відстань між пристроєм та приймачем.
- Під'єднати пристрій до такої розетки чи мережі, в яку не підключений приймач.
- Звернутися за допомогою до продавця або кваліфікованого радіоінженера.

Для відповідності вимогам Класу В в частині Підрозділу В Розділу 15 Правил FCC, необхідно використовувати екранований кабель.

Не вносьте ніяких змін у конструкцію пристрою, якщо це не передбачено інструкцією. У разі внесення таких змін, від вас може вимагатися припинення роботи пристрою.

ПРОЧИТАЙТЕ ЦЕ В ПЕРШУ ЧЕРГУ

Інформація щодо торгових марок

- Microsoft® та Windows® є торговими марками Microsoft Corporation, зареєстрованими в США.
- Pentium® є зареєстрованою торговою маркою Intel Corporation.
- Macintosh є торговою маркою Apple Computer, Inc.
- SD™ є торговою маркою.
- Photo Explorer та Photo Express є торговими марками
- Інші назви та продукти можуть бути торговими марками або зареєстрованими торговими марками своїх власників.

Інформація щодо продукту

– Дизайн продукту та його характеристики можуть бути змінені без повідомлення. Це включає технічні характеристики продукту, програмне забезпечення, програмні драйвери та інструкцію користувача. Ця Інструкція користувача є загальним довідником щодо продукту.

- Продукт і аксесуари, які Ви отримуєте з Вашою цифровою камерою, можуть відрізнятися від зображених в цьому керівництві. Це є наслідком того, що різні продавці можуть змінювати різні елементи продукту і аксесуарів у відповідності з ринковими вимогами замовників та географічними та демографічними вимогами. Особливо це стосується аксесуарів, таких як наприклад акумулятори, зарядні пристрої, мережеві адаптери, карти пам'яті, кабелі, сумки/чохла та підтримки різних мов. Іноді може бути унікальний колір продукту, тип і місткість оперативної пам'яті. Запитуйте продавця для точного визначення продукту і включених аксесуарів.
- Ілюстрації в цьому керівництві надані для пояснення і можуть не відповідати фактичному вигляду Вашої цифрової камери.
- Виробник не несе відповідальність за будь-які помилки або відмінності цієї інструкції.

СЛУЖБА ПІДТРИМКИ КОРИСТУВАЧІВ (на території СНД)

Якщо в цій інструкції у вас виникнуть питання, відповіді на які ви не знаєте, будь-ласка, зв'яжіться зі Службою підтримки користувачів

- через сайт <http://ufo.ua>
- електронну адресу info@ufo.ua
- за телефоном 8-800-501-64-30 (по Україні з міських апаратів дзвінки безкоштовні).

ІНСТРУКЦІЇ З БЕЗПЕКИ

Прочитайте і пойміть все Предупреждения и Осторожно перед использованием этого продукта.

ПОПЕРЕДЖЕННЯ

Якщо чужорідні об'єкти або вода потрапила до фотоапарату, вимкніть його та вийміть акумулятори.

Подальше використання в цьому стані може викликати загоряння або ураження електричним струмом. Проконсультуйтеся у продавця.



Якщо фотоапарат впав або корпус отримав uszkodження, вимкніть його та вийміть акумулятори.

Подальше використання в цьому стані може викликати загоряння або ураження електричним струмом. Проконсультуйтеся у продавця.



Не розбирайте, не змінюйте конструкцію або не намагайтесь самостійно полагодити фотоапарат.

Це може викликати загоряння або ураження електричним струмом. Для ремонту запитайте продавця.



Використовуйте мережевий адаптер тільки з напругою електроживлення відповідно вказаній на маркуванні.

Використання з будь-якою іншою напругою електроживлення може викликати загоряння або ураження електричним струмом.



Не використовувати фотоапарат біля води.

Це може викликати загоряння або ураження струмом. Користуйтеся відповідними футлярами/сумками при дощу, снігу або на пляжі.



Не розміщуйте фотоапарат на нахилений або нестійкій поверхні.

Це може призвести до падіння або перекидання апарату, що призведе до пошкодження.



Тримайте акумулятори подалі від дітей.

Ковтання акумуляторів може викликати отруєння. Якщо акумулятор випадково проковтнутий, негайно зверніться до лікаря.



Не використовувати фотоапарат під час ходьби або за кермом автомобіля чи мотоцикла.

Це може призвести до падіння або аварії.



ОБЕРЕЖНО

Обережно вставте акумулятори звертаючи увагу на полярність (+ або -) контактів.

Неправильна вставка акумуляторів може викликати загоряння, пошкодження або псування елементів оточення внаслідок розривуакумулятора або його течії.



Не користуйтеся спалахом на близький відстані від очей.

Це може заподіяти збиток зору людини.



Не давіть на РК монітор.

Це може ушкодити скло на екрані або викликати витік внутрішньої рідини. Якщо внутрішня рідина потрапить в очі або на інші органи чи одяг, прополощіть прісною водою. Якщо внутрішня рідина потрапила в очі, зверніться за допомогою до лікаря.



Фотоапарат є високочотним приладом. Не кидайте його, не трусить або не використовуйте надмірну силу коли працюєте з камерою.

Це може викликати ушкодження апарата.



Не використовуйте апарат в сирих, запарованих, димних або заплених місцях.

Це може викликати вогонь або електричне ураження.



Не виймайте акумулятор відразу після довгого безперервного використання.

Акумулятор стає гарячим протягом використання. Торкання гарячого акумулятора може викликати опіки.



Не загортайте фотоапарат або не розташовуйте під покриттям.

Відсутність охолодження може викликати деформування корпусу або призвести до загоряння. Використайте фотоапарат в добре вентильованих місцях.



Не залишайте фотоапарат в місцях, де температура може істотнопіднятися, як наприклад внутрішня частина автомобіля.

Це може несприятливо вплинути на корпус або частини всередині, приводячи до вогню.



Перед тим, як переміщувати апарат, роз'єднайте шнури та кабелі.

Невиконання цього положення може призвести до ушкодження кабелів, приводячи до вогню і електричного ураження.



Примітки з використання акумуляторів

При використанні акумуляторів уважно прочитайте та строго дотримуйтесь Інструкцій з Безпеки приміток, що наведені нижче:

- Використовуйте тільки визначені елементи живлення (1250 мАг, 3,7 В)
- Уникайте використання акумуляторів за надзвичайно холодними умовами оскільки низькі температури можуть скоротити життя акумулятора і зменшити продуктивність фотоапарата.
- Якщо ви використовуєте нові акумулятори, або такі, які не були використані значний проміжок часу (включаючи використання акумуляторів, які мають просрочену дату використання) може вплинути на кількість знімків, які можуть бути отриманими. Таким чином, для збільшення продуктивності і тривалості життя, ми рекомендуємо повністю зарядити та розрядити акумулятор як мінімум один раз перед використанням.
- Акумулятор може бути теплим при безперервному використанні фотоапарата. Це є нормальним і безпечним станом.
- Якщо ви не використовуєте акумулятори довгий період часу, виймайте їх з апарату для запобігання витіку або корозії.
- Якщо акумулятор не буде використаний довгий період часу, зберігайте його у розрядженому стані. Якщо акумулятор перебуває довго в повністю зарядженому стані його продуктивність може бути зниженою.
- Завжди тримайте контакти в незабрудненому стані.
- Існує ризик вибуху, якщо акумулятор замінений некоректно.
- Використані акумулятори розташуйте відповідно інструкціям.

ЗМІСТ

8. ВВЕДЕННЯ

- 8 Короткий перегляд
- 10 Комплектація

11. ПОЧАТКОВІ ВІДОМОСТІ ПРО ВАШУ ЦИФРОВУ КАМЕРУ

- 11 Вигляд зпереду
- 12 Вигляд ззаду
- 15 Індикатор статусу
- 16 Іконки РКД

20. ЗПОЧАТКУ

- 20 Приєднання ручного ременя
- 20 Інсталяція акумулятора (опція)
- 21 Заряджання акумулятора
- 22 Встановлення та виймання картки пам'яті SD
- 22 Увімкнення та вимкнення камери
- 23 Встановлення дати та часу
- 25 Вибір мови
- 26 Форматування картки пам'яті SD
- 27 Встановлення роздільної здатності та якості знімків

30. РЕЖИМ ЗЙОМКИ

- 30 Фоторежим
- 31 Запис звукових коментарів
- 32 Використання оптичного збільшення

- 33 Використовуючи цифрового збільшення
- 34 Встановлення параметрів спалаху
- 36 Встановлення параметрів фокусування
- 37 Встановлення таймеру
- 38 Компенсація експозиції / Корекція заднього (контрового) світла
- 40 Встановлення сюжетного режиму
- 43 Приоритет витримки
- 44 Приоритет діафрагми
- 45 Ручний режим
- 46 Режим установок користувача
- 46 Відео режим
- 47 Панорамний режим
- 47 Режим попередження тремтіння рук

48. РЕЖИМ ВІДТВОРЕННЯ

- 48 Відтворення фотозображень
- 49 Відтворення відеофрагментів
- 51 Додавання голосових коментарів
- 52 Індексний режим перегляду
- 53 Збільшення під час перегляду
- 54 Слайд шоу
- 55 Захист зображень
- 55 Сняття захисту
- 57 Параметри DPOF
- 59 Копіювання файлів з внутрішньої пам'яті до картки SD
- 60 Видалення зображень

63. ПУНКТИ МЕНЮ

- 63 Фотоменю (Зйомка)

- 66 Фотоменю (Функції)
- 68 Відеоменю (Функції)
- 70 Меню відтворення
- 71 Меню настройки1
- 72 Меню настройки2

73. ПЕРЕНЕСЕННЯ ЗАПИСАНИХ ЗОБРАЖЕНЬ ТА ВІДЕОФРАГМЕНТІВ У КОМП'ЮТЕР

- 74 Крок 1: Встановлення USB драйвера
- 75 Крок 2: Підключення камери до комп'ютера
- 76 Крок 3: Завантаження зображень та відеофрагментів

77 ІНСТАЛЯЦІЯ ПРОГРАМНОГО ЗАБЕСПЕЧЕННЯ

- 77 ІНСТАЛЯЦІЯ FOTO EXPLORER
- 78 ІНСТАЛЯЦІЯ FOTO EXPRESS
- 79 ІНСТАЛЯЦІЯ COOL 360

80. ТЕХНІЧНІ ХАРАКТЕРИСТИКИ КАМЕРИ

81. ВИРІШЕННЯ ПРОБЛЕМ

ВВЕДЕННЯ

Короткий перегляд

Вітаємо з Вашою покупкою нового цифрового фотоапарата.

. Отримання високоякісних цифрових зображень є швидким і легким з цим сучасним апаратом.

. Обладнаний 8.1 мегапіксельною CCD матрицею цей апарат здатний захоплювати зображення з роздільною здатністю до 3264 x 2448 пікселів.

Інші важливі особливості фотоапарату включають наступне::

PK дісплей	2.5" TFT LTPS з TFT кольорами робить легким кадрівання при захопленні зображень. Також відображує отримані зображення.
Пам'ять -	Зовнішня пам'ять у вигляді підтримки карти пам'яті SD до 2 ГБ.
Оптичний зум	3x оптичний об'єктив дозволяє Вам захоплювати телефото та ширококутові зображення.
Цифровий зум	10.4x цифровий зум в поєднанні з 3x оптичним дозволяє отримувати збільшення аж до 51 разів. Отримані зображення можуть бути переглянутими і збільшеними аж до 8x разів фрагментами.
Гнучкі встановлення спалаху-	Ви можете регулювати спалах для встановлень відповідно вашому стану освітлення.
Режими фокусування-	Зображення можуть бути отримані в режимах автофокусу, макро або нескінченність.
Таймер -	Таймер може бути встановлений на 10 с, 2 с або 10+2 с.
Підтримка DPOF -	Ви можете друкувати зображення на DPOF сумісному принтері за допомогою вставки картки пам'яті із необхідною інформацією.

Комплектація

Старанно розпакуйте Ваш комплект і переконайтесь, що Ви маєте наступні елементи:

Основні елементи:

- Цифрова камера
- A/V кабель
- USB кабель
- Інструкція користувача
- CD-ROM з програмним забезпечення
- Ремінець
- Сумка
- Літій йонні акумулятори

Необов'язкові аксесуари:

- Картка пам'яті SD
- Мережевий адаптер змінного струму



ПРИМІТКИ

- Аксесуари і компоненти можуть варіюватись розпоасюджувачем.

Початкові відомості про вашу цифрову камеру

Вигляд зпереду

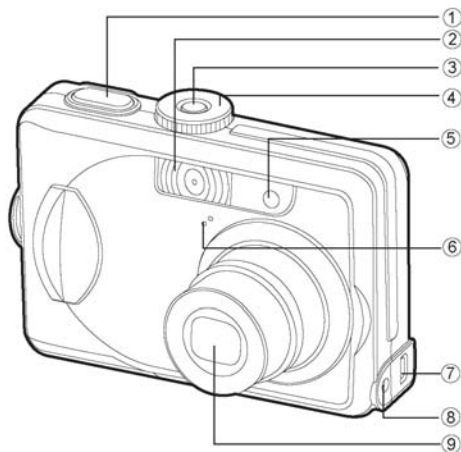

- 1. Кнопка спуску _____
- 2. Індикатор таймеру _____
- 3. Кнопка живлення _____
- 4. Шкала режимів _____
- 5. Мікрофон _____

- 6. Спалах _____
- 7. Термінал PC/AV виходів _____
- 8. Термінал DC 3V _____
- 9. Об'єктив _____

Вигля ззаду

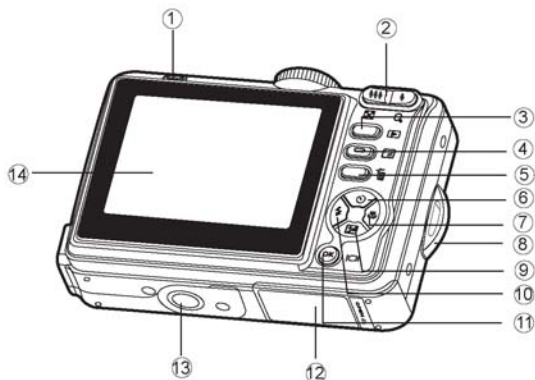

1. Світлодіодний індикатор

2. / Збільшення (телефото)
 / Зменшення (широкий кут)

3. Кнопка відтворення

4. Кнопка Меню

5. Кнопка вдалення

6. Кнопка напрямку (вгору)

Кнопка таймеру

7. Кнопка напрямку (праворуч)

Кнопка фокусування

8. Вушко ремінця

9. Кнопка напрямку (донизу)

Кнопка експокомпенсації

10. Кнопка напрямку (ліворуч)

Кнопка спалаху

11. **OK** Кнопка встановити (ок)

Кнопка Меню

12. Кришка відсіку елементів живлення / карт SD

13. Місто кріплення штативу

14. РК дисплей

Шкала режимів

Ви можете вибрати один з восьми режимів зйомки, та режиму установки відповідно умовам для досягнення бажаного результату.

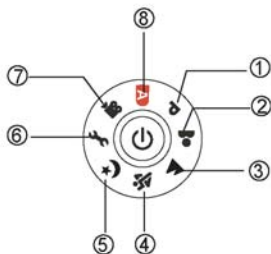

	Режим	Опис
1.	P Програмований	Виберіть цей режим для автоматичного встановлення діафрагми та витримки
2.	П Портрет	Виберіть цей режим для портретних знімків
3.	Г Пейзаж	Виберіть цей режим для пейзажних знімків
4.	С Спорт	Виберіть цей режим для об'єктів, що рухаються швидко
5.	Н Ніч	Виберіть цей режим для нічних знімків
6.	Н Налаштування	Виберіть цей режим, щоб регулювати встановлення фотоапарату
7.	В Відео	Виберіть цей режим для запису відеофрагментів
8.	A Авто	Режим встановлення параметрів камерою відповідно до ситуації





Інформація на рідкокристалічному дисплеї

- Режими камери



1. Індикація режиму

- [P] Програмований режим
- [] Портретний режим
- [] Пейзажний режим
- [] Спортивний режим
- [] Нічний режим
- [] Налаштування
- [] Режим відео
- [] Автоматичний

2. Режим спалаху

- [] Автоматичний
- [] "Червоні очі"
- [] Примусовий
- [] Вимкнено

3. Режим захоплення

- [] один кадр
- [] серія кадрів
- [] AEB
- [] 2 сек.
- [] 10 сек.
- [] 10 + 2 сек.

4. Режим фокусування

- [AF] Авто
- [] Макро
- [] Нескінченність





5. Можлива кількість знімків

6. Режим пам'яті





[] : внутрішня пам'ять

[] : карта пам'яті SD



7. Індикатор заряду елементів

- [] Повністю заряджений
- [] Середній заряд
- [] Майже розряджені
- [] Повністю розряджені
- [] Живлення АС





8. Розмір зображення

- [] 3072 x 2304
- [] 2592 x 1944
- [] 2048 x 1536
- [] 1280 x 960
- [] 640 x 480

9. Якість зображення



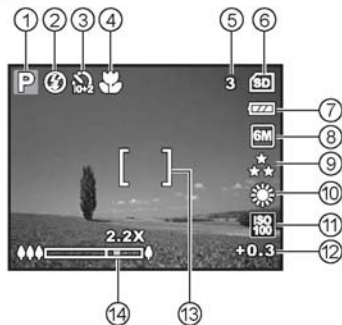

- [] висока
- [] нормальна
- [] економна

10. Баланс білого

- Авто
- [] Денне світло
- [] Хмарно
- [] Лампа накаливання
- [] Лампа денного світла



11. Чуттєвість по ISO

- [] Авто
- [] 64
- [] 100
- [] 200

12. EV компенсація

13. зона фокусу

14. стан зуму

Режим відео

1. Режим відео
2. Режим спалаху
3. Максимальний час запису відео
4. Індикатор пам'яті
5. Індикатор рівня заряду елементів
6. Зона фокусу
7. Стан зуму

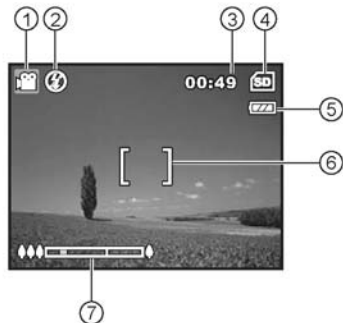

Режим відтворення знімків

1. Відтворення фотознімків
2. Номер знімку
3. Індикатор пам'яті
4. Індикатор рівня заряду елементів
5. Індексний номер
6. DROF індикатор
7. Індикатор захисту
8. Дата
9. Час
10. EV компенсація
11. Чуттєвість по ISO
12. Баланс білого
13. Якість зображення
14. Кількість пікселів

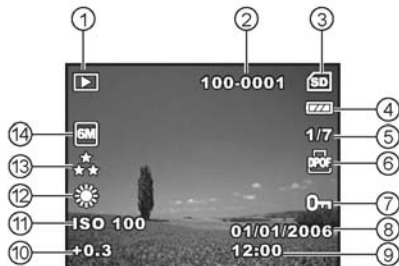

Режим відтворення відео

1. Режим відтворення
2. Відео режим
3. Номер кліпу
4. Індикатор пам'яті
5. Індикатор рівня заряду елементів
6. Індексний номер
7. Час закінчення
8. Дата
9. Час
10. Індикатор відтворення / паузи

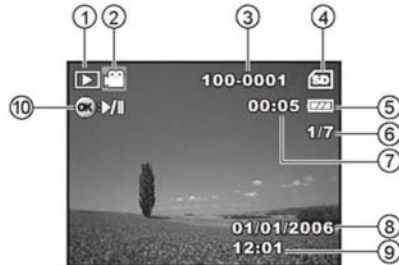

ПІДГОТОВКА ДО РОБОТИ

Встановлення батарей (додатковий аксесуар)

Ви можете використовувати 2 батареї типу AA для живлення камери. Упевніться, що камера вимкнена, перед встановленням або заміною елементів живлення.

1. Упевніться, що Ваша камера вимкнена.
2. Відкрийте відсік батарей.
3. Вставте батареї, дотримуючись позначок полярності (+ або -).
4. Надійно закрийте відсік батарей.
 - Для вивантаження батарей обов'язково вимикайте камеру та тримайте її кришкою відсіку акумуляторів догори перед відкриттям відсіку.

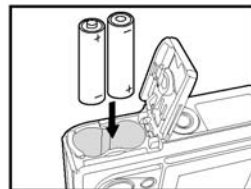

-
- Будьте обережним, щоб не впустити елементи живлення при відкритті або закритті кришки відсіку.
 - Залежно від характеристик алкалайнового акумулятора типу AA, робота камери може бути різною. Це акумулятор рекомендується використовувати тільки у разі крайньої необхідності.

Використання адаптера змінного струму (додатковий аксесуар)

Адаптер змінного струму рекомендований при тривалому безперервному використанні РКД або при переміщенні зображень у комп'ютер.

1. Упевніться, що камера вимкнена.
2. Вімкніть один кінець дроту адаптера змінного струму в роз'єм, позначений "DC IN3.3V".
3. Вставте інший кінець в електричну розетку.

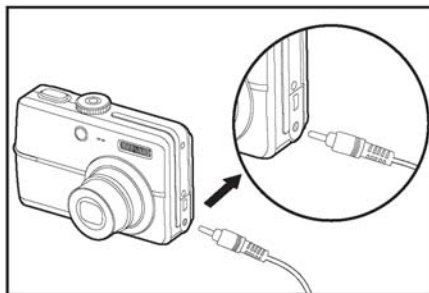

- Використовуйте лише такий адаптер змінного струму, який призначений для камери. На пошкодження, викликані використанням неналежного адаптера, гарантія не розповсюджується.
- Щоб запобігти раптовому вимкненню камери через нестачу заряду батарей під час переміщення зображень у комп'ютер, користуйтеся адап-тером змінного струму для живлення камери.
- Коли адаптер змінного струму використовується для живлення камери, батареї не заряджаються.

Встановлення картки пам'яті SD (додатковий аксесуар)

Камера поставляється з 32 Мб внутрішньої пам'яті, в якій можна зберігати зображення та відеофрагменти. Однак, ви можете розширити обсяг пам'яті за допомогою картки пам'яті SD. Додаткова картка пам'яті SD є багаторазовим знімним пристроєм для зберігання зображень та відеофрагментів.

1. Упевніться, що ваша камера вимкнена перед встановленням/вивантаженням картки
2. Відкрийте відсік картки SD.
3. Вставте картку пам'яті SD у відповідному напрямку, як вказано на рисунку.
4. Надійно закрийте відсік картки SD.
 - Щоб витягти картку пам'яті SD упевніться, що камера вимкнена. Легенько натисніть на край картки пам'яті, щоб вона вискочила.

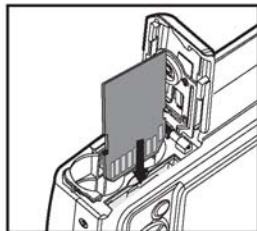

- Перед початком використання картки її потрібно відформатувати у цій камері. Зверніться до розділу "Форматування картки SD або внутрішньої пам'яті" для докладної інформації.
- Щоб запобігти неавтоматичному стиранню цінної інформації з картки пам'яті SD, Ви можете пересунути перемикач захисту від запису (збоку картки пам'яті SD) в положення "ЛОСК/ЗАБЛОКОВАНО".
- Для запису, редагування або стирання даних з картки пам'яті SD, Вам потрібно розблокувати картку.



Приєднання ремінця

Приєднайте ремінець як показано на малюнку.

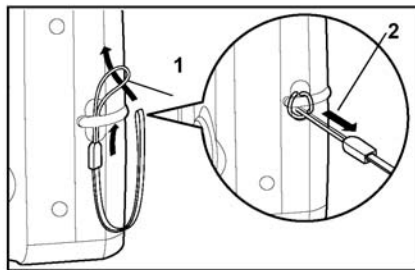

Індикатор	Статус	Пасивний/активний
Індикатор статусу	горить зеленим	Завершення зарядки акумулятора
	горить зеленим	Камера готова до запису
Індикатор статусу	Мигає червоним або зеленим	Зв'язок з USB/перенос даних в процесі
Індикатор статусу	Мигає зеленим	Зарядка спалаху
Індикатор таймера	Мигає зеленим	Функція таймера активована

ПОЧАТОК РОБОТИ

Вмикання / вимикання камери

- Натискайте кнопку **ⓘ** поки камера не вимкнеться
- Для вимкнення натисніть кнопку **ⓘ** знов.

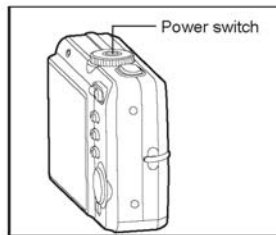

Вибір мови екранних повідомлень

При першому вмиканні камери екран вибору мови відтворюється на екрані. Дотримуйтесь нижченаведених кроків для встановлення мови екранного меню.

1. Оберіть на шкалі режимів **f** і вимкніть апарат кнопкою **ⓘ**
 - Меню [Set-up1/Встановлення1] відтворюється на РКД
2. Кнопкою **▼** оберіть [LANGUAGE / MOBA] і натисніть **Ⓞ**
3. Кнопками **▲/▼** оберіть бажану мову.
4. Натисніть кнопку **Ⓞ** для підтвердження.

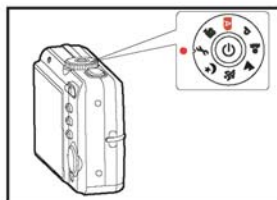

UK-19



Встановлення дати та часу

Дотримуйтесь нижченаведених кроків для встановлення типу відображення та значення дати та часу.



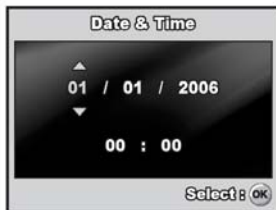



1. Оберіть на шкалі режимів  і відкніть апарат кнопку 
 - Меню [Set-up1/Встановлення1] відтворюється на РКД
2. Кнопкою  оберіть [DATE&TIME / ДАТА і ЧАС] і натисніть 
 - Натисненням   обирайте тип відображення дати
3. Натисненням   обирайте поля вводу року, місяця, дня та часу
 - Щоб збільшити значення, натисніть кнопку 
 - Щоб зменшити значення, натисніть кнопку 
 - Час відтворюється у форматі 24 годин
4. Натисніть кнопку  для підтвердження.



- Картинки дані для пояснення і можуть відрізнятися від установок Вашої камери.

Форматування картки пам'яті SD або внутрішньої пам'яті

Термін "Форматування" означає підготовки картки пам'яті SD до запису зображень; цей процес також називають "ініціалізацією". Ця утіліта форматує оперативну пам'ять (або картку пам'яті) і **стирає всі зображення і дані, що були запам'ятовані**.

1. Оберіть на шкалі режимів  і відкніть апарат кнопкою 
 - Меню [Set-up1/Встановлення1] відтворюється на РКД
2. Натисненням  оберіть [FORMAT / ФОРМАТУВАТИ] і натисніть 
3. Кнопками / оберіть [YES / TAK] і натисніть 



- **Коли Ви форматуєте картку SD пам'ятайте, що всі дані стиратимуться. Захищені зображення також стираються.**
- Щоб формувати внутрішню пам'ять, не вставляйте картку пам'яті у фотоапарат. Інакше, Ви відформатуєте картку пам'яті.
- Форматування є необоротною дією і дані не можуть бути відновленими пізніше.
- Картка SD пам'яті, що має будь-яку проблему, не може бути належним чином відформатованою.

Використання рідкокристалічного дисплея

Ваш фотоапарат обладнаний 2.5" повнокольоровим TFT РК монітором щоб допомогти Вам компонувати зображення, відтворювати записані знімки/відеокліпи або регулювати встановлення. Іконки режимів, тексти і номери, що відображаються на моніторі відповідають поточним встановленням.

1. Оберіть на шкалі режимів **A**, **P**, **□**, **▲**, **☆**, **□**.
2. Натисніть кнопку **ⓘ** щоб відкрити потужність.
3. Скомпонуйте Ваш кадр на РКД.
4. Натисніть кнопку спуску.



- Рідкокристалічний дисплей тьмяніє на сильному сонячному світлі або при дуже яскравому освітленні. Це не є несправністю.
- Щоб запобігти змазуванню знімків обережно натискайте кнопку спуску. Цей є особливо важливим, коли Ви знімаєте при низькому освітленні, коли фотоапарат може збільшити витримку щоб гарантувати належні виставлення.

ФОТОРЕЖИМ

Отримання знімків – основа

1. Оберніть шкалу режиму до **A**, **P**, **□**, **▲**, **☆**, **□**, та натисніть кнопку **○** щоб вимкнути потужність.
2. Скомпонуйте Ваш кадр на РКД таким чином, щоб головний об'єкт зйомки потрапив всередину кадру фокусування.
3. Натисніть кнопку спуску наполовину для фокусування зображення.
 - Після натискання кнопки спуску до половини Автофокус камери автоматично фокусується на об'єкті та встановлює необхідну експозицію.
 - Рамка фокусу горить зеленим, якщо об'єкт зйомки знаходиться у фокусі. Одночасно встановлюється і фіксується відповідна експозиція.
4. Після натискання до упору кнопки спуску камера робить знімок.

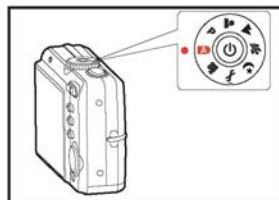

- Фактичне захоплене зображення, здається, є більшим, ніж на РКД одразу після захоплення зображення.
- Натиснення **□** / **□** перемикає режим роботи дисплея. Кожне натиснення змінює режим в наступному порядку: 3 кадром фокусування – без Індикаторів – Лінія Композиції – РКД вимкнено.

Встановлення роздільної здатності та якості знімків

Ви повинні знати, що можете встановити роздільну здатність (число вертикальних і горизонтальних пікселів) зображення і його якість (рівень компресії), керуючись типами зображень, які Ви хочете зфотографувати. Ці встановлення впливають на число знімків, які можуть бути запам'ятовані в пам'яті або на картці пам'яті.

Висока роздільна здатність та висока якість зображення забезпечує найкращий результат при фотографуванні, але займає більший обсяг пам'яті.

Для встановлення роздільної здатності та якості зображення виконайте наступні дії:

1. Оберіть на шкалі режимів **A**, **P**, **Ⓜ**, **▲**, **📷**, **👤** і вімкніть апарат кнопкою **ⓘ**
2. Нажміть кнопку Меню.
На екрані з'явиться Режим 1.
В режимі Авто, на екрані з'явиться Авто.
3. Оберіть [Image size / РОЗМІР ЗОБРАЖЕННЯ] кнопкою **▼** та натисніть кнопку **Ⓞ**
4. Змініть настройки кнопками **▲/▼** та натисніть кнопку **Ⓞ** для підтвердження.
5. Знову повторіть пункти 3 та 4 для встановлення [Quality / ЯКІСТЬ].





• Досяжна кількість знімків та час запису відео залежить від ємності пам'яті, роздільної здатності та якості знімків й від композиції кадрів, що отримуються.

• Ви можете змінити розмір знімку пізніше (Зверніться до розділу "Зміна розміру зображень" для докладної інформації)















Зумування







Цей фотоапарат обладнаний 3x оптичним зумом. Об'єктив переміщується при зйомці з використанням оптичного зуму, дозволяючи захоплювати телефото і ширококутові знімки. За допомогою використання оптичного зуму зображення наближаються за допомогою кнопки , або меншуються за допомогою кнопки .

Крім того, Ви можете продовжувати збільшення за допомогою 4x цифрового зуму тримаючи натисненою кнопку . Він активується після досягнення максимального оптичного зуму (3x). Корисна особливість, проте на значно збільшеному зображенні може проступити зернистість.

Щоб захопити зображення із зумом, виконайте наступні кроки:

1. Оберіть на шкалі режимів , , , , , ,  і вимкніть апарат кнопкою .
2. Виберіть коефіцієнт збільшення за допомогою кнопок  / .
 - Для входу до функції зумування натисніть якомога швидше кнопку . Тримайте її натиснутою для використання цифрового зуму
 - Для виходу з режиму зумування натисніть і тримайте натиснутою кнопку .
 - Стан зуму відтворюється на РКД
3. Скомпонуйте кадр й натисніть кнопку спуску.



- Для активування функції цифрового збільшення, встановіть Режим2-Цифрове збільшення в режимах , , , , , or 

Використання спалаху

Фотокамера спроектована таким чином, що спалах спрацьовує автоматично при несприятливих умовах освітлення. Ви можете сфотографувати зображення з використанням режиму спалаху, який найбільш підходить для тих чи інших обставин.

1. Оберіть на шкалі режимів **A**, **P**, **👤**, **📶**, **👤**, **👤**.
2. Натисніть кнопку **ⓘ** щоб вимкнути потужність.
3. Натискайте **⚡** до появи необхідного режиму спалаху на РКД
4. Скомпонуйте Ваш кадр й натисніть кнопку спуску.
5. Натисніть кнопку ОК для підтвердження.













Таблиця допоможе Вам вибрати відповідний режим:

Режим	Опис
Авто.	Спалах загоряється автоматично у відповідності з умовами освітлення.
"Червоні Очі"	Використовуйте цей режим для зменшення ефекту "червоних очей" коли бажаєте отримати якісні знімки при фотографуванні людей чи тварин при слабкому освітленні. При зйомці ефект червоних очей може бути зменшеним якщо запросити людину дивитися в об'єктив або знімати найближче до цифрового фотоапарата
Примусовий	Спалах завжди спрацьовує незважаючи на освітлення місця зйомки. Обирайте цей режим для зйомки кадрів з високою контрастністю (підсвічуванням) та тінями.
Вимкнений	Спалах не працює. Обирайте цей режим, коли фотографуєте в місці, де заборонено фотографувати із спалахом, або коли об'єкт зйомки знаходиться за межами діапазону дії спалаху.



Встановлення фокусування

Зображення можуть бути отримані із автоматичним визначенням параметрів фокусування (Автофокус) або із специфічними виставляннями фокусування якто  (Макро) або  (Нескінченність)

1. Оберіть на шкалі режимів      .
2. Натисніть кнопку Живлення для включення камери.
3. Натисніть    Оберіть бажаний режим кнопками  .
4. Натисніть кнопку ОК для підтвердження.
5. Скомпонуйте кадр й натисніть кнопку спуску.



Нижченаведена таблиця допоможе Вам обрати необхідний режим фокусування:

Режим	Опис
Автофокусування	Обирайте цей режим для найбільш поширених випадків коли бажаєте залишити камері самостійно визначити фокусні виставляння. При автофокусуванні об'єкти на відстані від 50 см будуть у фокусі.
 Макро	Обирайте цей режим для зйомки близьких об'єктів. При найширшому положенні лінз об'єктиву Ви можете сфокусуватись на об'єктах на відстані у 5 см. При телефото положенні фокусування – 30 см.
 Нескінченність	Обирайте фокусування у нескінченність при необхідності зйомки на значних відстанях. Режим спалаху буде автоматично відключений.

ПРОСУНУТІ ФУНКЦІЇ

Серія

Цей режим використовується для безперервної зйомки. Знімки робляться безперервно, поки натиснута кнопка спуску. Закріпіть камеру на штативі або встановіть її на рівній поверхні.











1. Оберіть на шкалі режимів **A**, **P**, **👤**, **▲**, **📶**, **👤** та натисніть **ⓘ** кнопку, щоб вимкнути потужність.
 - В режимі Авто (**A**) натиснення **☰** дає доступ в меню безпосередньо.
2. Натискайте **☰** й потім **▶** для вибору меню [Mode2 /Режим2]
3. Натисніть **▼** для вибору [CAPTURE MODE / РЕЖИМ ЗАХОПЛЕННЯ] а потім **OK**
4. Натисніть кнопку **OK** для підтвердження.
5. Напівнатисніть кнопку спуску, щоб сфокусувати зображення.
6. Натискайте кнопку спуску повністю увесь час зйомки.



- В цьому режимі спалах автоматично перейде до значення вимкнено.

Автобрекетінг (АЕВ)

В цьому режимі, фотоапарат автоматично змінює виставлення експозиції для зйомки трьох кадрів одразу по натисненні кнопки спуску. АЕВ встановлення можуть бути об'єднаними з встановленнями експокомпенсації для розширення ряду коректування.

1. Оберіть на шкалі режимів ' **A**, **P**, , , ,  та натисніть кнопку  щоб вимкнути потужність.
 - В режимі Авто (**A**) натиснення  дає доступ в меню безпосередньо.
2. Натисніть  й кнопку  для вибору [Режим / Mode2]
3. Кнопкой  оберіть [CAPTURE MODE / РЕЖИМ ЗАХОПЛЕННЯ] а потім натисніть 
4. Натисніть кнопку ОК для підтвердження.
5. Для виходу натисніть 



- В цьому режимі спалах автоматично перейде до значення вимкнено.

Використання таймеру

Використовуючи таймер, Ви можете також фотографуватися на групові фотографії. При його використанні, Ви повинні, або змонтувати фотоапарат на тренозі (рекомендується), або розташувати його на горизонтальній рівній поверхні.

1. Встановіть камеру на штатив або твердлу поверхню.
2. Оберіть на шкалі режимів **A**, **P**, **⊙**, **▲**, **⚡**, **⊙**.
3. Натисніть кнопку **ⓘ** щоб відкрити потужність.
4. Кнопкою **▼** оберіть [CAPTURE MODE / РЕЖИМ ЗАХОПЛЕННЯ] а потім натисніть **⊙**.
5. Натисніть кнопку ОК для підтвердження.
6. Скомпонуйте знімок та натисніть кнопку спуску.
 - Функцію автоспуску активовано.
 - Знімок робиться після заданого періоду часу.
 - Щоб у будь-який час скасувати функцію автоспуску натисніть кнопку спуску або кнопку **ⓘ** перемкніть режим на шкалі режимів або натисніть **▶** і процес перерветься.



Режим автоспуску	Описаніе
[ⓘ 10с] 10 сек.	Камера делает снимок приблизительно через 10 секунд после нажатия
[ⓘ 2с] 2 сек.	Камера делает снимок приблизительно через 2 секунды после нажатия
[ⓘ 10+2с] 10+2 сек.	Камера делает первый снимок приблизительно через 10 секунд после нажатия кнопки спуска, а второй - приблизительно через 2 секунды. Это удобно для съятия групповых фотографий.



- Якщо Ви хочете зробити інший знімок, повторіть попередніх 3 кроки.

Настройка экспозиції (EV компенсация)

Ви можете вручну регулювати виставлення, визначені фотоапаратом. Використайте цей режим, коли необхідні виставлення експозиції не можуть бути одержаними, наприклад, коли значний контраст (між світлим й темним) між об'єктом зйомки і фоном. Значення EV компенсації може бути встановлений в межах від $-2.0EV$ до $+2.0EV$.

1. Оберіть на шкалі режимів **A**, **P**, **□**, **▲**, **▲**, **▲**.
2. Натисніть кнопку **ⓘ** щоб відкрити потужність.
3. Натисніть **▼/□**
Натискаючи кнопки **◀/▶** оберіть потрібні значення в межах від $-2.0EV$ до $+2.0EV$.
4. Натисніть кнопку **OK** для підтвердження.



Встановлення балансу білого

Ця особливість дозволяє Вам коректувати компенсування для різних типів освітлення відповідно умовам зйомки.

1. Оберіть на шкалі режимів **A**, **P**, **▲**, **▲**, **▲**, **▲**.
2. Натисніть кнопку **ⓘ** щоб вимкнути потужність.
3. Натисніть кнопку **☰** й потім меню [Режим1 / Mode1] відтвориться.
4. Натисніть **▼** для вибору [W. BALANCE / БАЛАНС БІЛОГО] а потім натисніть **OK**
5. Натискаючи кнопки **▲/▼** оберіть потрібні значення та натисніть **OK** для підтвердження
6. Для виходу з меню натисніть **☰**
7. Натисніть кнопку спуску для того, щоб зробити знімок.

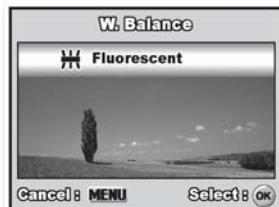
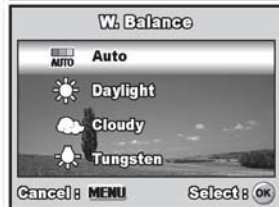

РЕЖИМ ВІДТВОРЕННЯ – ОСНОВА

Перегляд знімків

Ви можете відображувати фотозображення, які Ви зробили.

1. Натисніть кнопку  щоб вимкнути потужність.
2. Натисніть кнопку  (Відтворення)
 - Останнє зроблене зображення з'явиться на екрані
 - Основна інформація буде показана за допомогою індикаторів на РК моніторі. Для перегляду повної інформації дисплею, натисніть кнопку ОК.
3. Використовуйте   щоб вибрати бажані зображення.
 - Натиснення кнопки  – перехід до попереднього зображення.
 - Натиснення кнопки  – перехід до наступного зображення.





- Якщо знімки/кліпи захищені, на екрані з'явиться іконка. Для детальнішої інформації – зверніться до відповідного розділу інструкції.
- Якщо зображення відсутні на внутрішній пам'яті або на картці. Повідомлення [NO IMAGE / ВІДСУТНІ ЗОБРАЖЕННЯ] з'явиться на моніторі.
- Для знімків з установками DPOF, на екрані з'явиться іконка... Для детальнішої інформації – зверніться до відповідного розділу інструкції.
- Ви не зможете перейти в режим Відтворення через Режим Установки.



Збільшення знімків

При перегляді зображень, Ви можете збільшувати частину зображення. Це збільшення дозволяє переглядати деталі. Коефіцієнт збільшення, що відображається на екрані, показує поточне співвідношення збільшення.

1. Натисніть  (Відтворення).

- Останнє зроблене зображення з'явиться на екрані РКД
- Натиснення кнопки  – перехід до попереднього зображення.
- Натиснення кнопки  – перехід до наступного зображення.

2. Регулюйте коефіцієнт збільшення за допомогою кнопок зуму.

- Щоб збільшити відібране зображення, натисніть кнопку .
- Щоб повернутись до нормального зображення, натисніть кнопку .
- Коефіцієнт збільшення відображається на РКД.



3. Для перегляду іншої частини зображення натискайте кнопки /  / , щоб визначити область збільшення.



- Коефіцієнт збільшення лежить в межах від 1x до 4x (бзначень: 1.5X, 2.0X, 2.5X, 3.0X, 3.5X і 4.0x).

Індексний Режим









Ця функція дозволяє Вам переглядати 9 зменшених знімків на РКД одночасно для можливості пошуку необхідного фотозображення.

1. Натисніть  (Відтворення).
 - Останнє зроблене зображення з'явиться на екрані РКД
2. Натисніть кнопку .
 - Дев'ять зменшених зображень відображуються одночасно.
 - Для записаних відеокліпів відтворюється іконка режиму відео .
 - Якщо знімки/кліпи захищені, на екрані з'явиться іконка. Для детальнішої інформації – зверніться до відповідного розділу інструкції.
3. Використовуйте кнопки     щоб переміщувати курсор вибору зображення для відображення у нормальному розмірі.
4. Натисніть кнопку , щоб відображувати відібране зображення у повному розмірі.



Слайдшоу

Функція показу слайдшоу надає можливість відтворювати знімки автоматично в послідовному порядку. Цей є дуже корисною і розважальною особливістю для перегляду записаних знімків та для презентацій.











1. Натисніть  (Відтворення).
 - Останнє зроблене зображення з'явиться на екрані РКД
2. Натискайте  Меню [Відтворення1 / Playback1] відтворюється
3. Натискайте  для вибору [SLIDE SHOW / СЛАЙДШОУ] й натисніть 
4. Кнопками / оберіть необхідний інтервал показу й натисніть 
 - Почнеться показ слайдшоу
 - Для відеокліпів відображається лише перший кадр, й не програться весь кліп.
 - Щоб зупинити показ натисніть кнопку .



- Ви можете регулювати інтервал показу як 3 с., 5 с., 10 с.

Зміна розміру знімку

Ви можете змінити розмір захопленого зображення до одного з наступних розмірів: 2848 x 2136 пікселя, 2272 x 1704 пікселя, 1600 x 1200 пікселів і 640 x 480 пікселів.



1. Натисніть  (Відтворення).
 - Останнє зроблене зображення з'явиться на екрані РКД
2. В режимі Відтворення натискайте   для вибору необхідного знімку.
 - Натиснення кнопки  – перехід до попереднього зображення.
 - Натиснення кнопки  – перехід до наступного зображення.
3. Натисніть  а потім  для входу в меню [PLAYBACK2 / ВІДТВОРЕННЯ2].
4. Кнопками  /  оберіть [RESIZE / ЗМІНА РОЗМІРУ] й натисніть 





ВІДЕОРЕЖИМ

Запис відеокліпів

Цей режим дозволяє записувати відеокліпи із звуком через вбудований мікрофон.

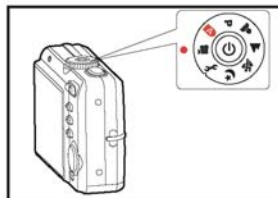





1. Оберіть на шкалі режимів  та натисніть кнопку  щоб вимкнути потужність.
2. Натисніть кнопку спуску для початку запису.
3. Повторне натиснення кнопки спуску припиняє запис.



- Функція зумування оптичного зуму (3x) може бути активована перед тим, як Ви почнете запис відео.
- Функція цифрового зуму може бути активована до і під час зйомки.
- Натиснення кнопки  /  перемикає режими роботи РКД. Кожне натиснення змінює режим роботи дисплея в наступному порядку: з кадром фокусування – Без індикаторів – Лінії Композиції – Вимкнено.

Відтворення відеокліпів

Ви можете програвати записані відеокліпи. Керівництво до дії з'являється на РКД протягом відтворення відео. Проте, відеокліпи, записані зі звуком, можуть відтворюватися тільки на телевізорі або комп'ютері.

1. Натисніть  (Відтворення)
2. Натискайте   для вибору необхідного відеокліпу
 - Натиснення кнопки  – перехід до попереднього кліпу.
 - Натиснення кнопки  – перехід до наступного кліпу.
3. Натисніть кнопку  для початку програвання відеокліпу
 - Для паузи або припинення програвання натисніть кнопку  знов



-
- Інформація відтворення, що відображувалася на РКД, зникне через декілька секунд.
 - Функція зумування не може бути активована протягом відтворення відео.

РЕЖИМ ВІДТВОРЕННЯ – ПРОСУНУТІ ФУНКЦІЇ

Відтворення зображень/відеокліпів на ТВ

Ви також можете програвати Ваші зображення на екрані телевізора. Перед сполученням з будь-якими пристроями, переконайтесь у виборі системи NTSC / PAL відповідно до системи відеоусуткування, яке Ви збираєтесь сполучати з цифровим фотоапаратом, та вимкніть всі сполучені пристрої.

1. Сполучіть один кінець A/V кабелю з A/V роз'ємом цифрової камери.
2. Сполучіть інший кінець з A/V входом ТВ.
3. Вимкніть ТВ і цифрову камеру.
4. Починайте відтворення знімків/ відеокліпів.
 - Керування відтворенням аналогічне звичайному відтворенню цифровою камерою.

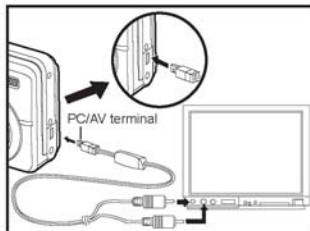

-
- Звук, записаний з відеокліпами, може бути відтворений тільки на ТВ або комп'ютері.

Видалення зображень/відеокліпів

Використайте цю функцію для видалення одного або усіх зображень/відеокліпів, що запам'ятовані в оперативній пам'яті або на картці пам'яті. Відзначте, що видалені зображення або відео не можуть бути відновленими. Переконайтесь в необхідності перед видаленням файла.





1. Оберіть на шкалі режимів **A**, **P**, **⊙**, **▲**, **✎**, **⊙**.
натисніть кнопку **ⓘ** щоб відкрити потужність.
2. Натисніть **▶** (Відтворення).
 - Останнє зроблене зображення з'явиться на екрані РКД
3. Кнопками **◀/▶** оберіть зображення, яке хочете видаляти.
4. Натисніть **🗑**
5. Кнопками **▲/▼** оберіть [THIS IMAGE / ЦЕ ЗОБРАЖЕННЯ] або [ALL IMAGES / УСІ ЗОБРАЖЕННЯ] й натисніть кнопку **⊙**.
6. Після появи повідомлення про видалення виберіть [YES / ТАК] й натисніть кнопку **⊙** щоб підтвердити видалення.
 - Якщо ви бажаєте відмінити видалення, виберіть [NO / НІ].



- Захищені зображення не можуть бути видаленими цією функцією.

Захист зображень/відеокліпів











Ця функція дозволяє вам захистити знімки від випадкового видалення.

1. Натисніть  (Відтворення).
 - Останнє зроблене зображення з'явиться на екрані РКД
2. В  режимі кнопками  /  оберіть бажаний кадр.
 - Натиснення кнопки  – перехід до попереднього зображення.
 - Натиснення кнопки  – перехід до наступного зображення.
3. Натискайте , Меню [Відтворення1 / Playback1] відтворюється
4. Кнопкою  оберіть [PROTECT / ЗАХИСТ] і натисніть кнопку .
5. Кнопками  /  оберіть необхідне значення і натисніть кнопку 
 - [One image / ОДИН ЗНІМОК] – захищає одне зображення/відеокліп.
 - [All images / УСІ ЗНІМКИ] – захищає усі зображення/відеокліпи одразу.
6. Кнопками  /  оберіть [Lock / ЗАМКНУТИ] і натисніть кнопку  для підтвердження.
 - Натисніть  для повернення в режим  Відтворення.
 - Іконка  з'являється біля захищеного зображення.
 - Для зняття захисту оберіть [UnLock / ВІДІМКНУТИ]



Установки DPOF

Формат DPOF дозволяє вам включати інформацію про друк знімків у вашу картку пам'яті SD. За допомогою формату DPOF ви можете вибирати знімки для друку, а також зазначати кількість друку кожного. Просто вставте вашу картку пам'яті SD у DPOF-сумісний принтер, який приймає картки пам'яті. DPOF-сумісний принтер прочитає інформацію з вашої картки і надрукує відповідну кількість знімків.

- Щоб встановити параметри для єдиного / усіх знімків:
- Натисніть  (Відтворення) а потім кнопками   оберіть бажані знімки, які будуть промарковані 
 - Інформація відтворення, що відображалася на РКД, зникне через декілька секунд.
 - Натисніть . Меню [Відтворення1 / Playback1] відтворюється
Кнопками   оберіть [DPOF] та натисніть кнопку 
 - Оберіть параметр вибору кнопками   та натисніть кнопку 
[One Image]: Один знімок – параметри друку визначаються для одного знімку.
[All Images]: Усі знімки – параметри друку визначаються для усіх знімків .
[Reset All]: Скинуте усе – повертає усі параметру друку для встановлених по умовчання



4. Кнопками ▲/▼ оберіть необхідне та натисніть кнопку **OK**

[Quantity]: Кількість: Дозволяє обрати кількість примірників (0 – 10) за допомогою кнопок **◀/▶**.

[Date]: Дата: дата зйомки може бути вдрукована безпосередньо на зображенні. Натисніть **OK** для вибору кнопками **◀/▶** [Так / Ні]

[Return]: Повернення: Щоб вийти з функції маркування використайте кнопки **▲/▼** щоб вибрати [RETURN] й натисніть кнопку **OK**

5. Натисніть **☰** щоб повернутися до режиму відтворення.

Позначка **☰** з'являється на зображенні.

Для зняття маркування **☰** зверніться до кроку 3 й вибрати [Скинути усе / RESET ALL] кнопками **▲/▼**.



- Щоб надрукувати знімки, що записані у внутрішній пам'яті, вам необхідно переписати їх на картку пам'яті SD.
- Позначка **☰** з'явиться на моніторі, при перегляді зображення, вибраного для друку
- Ви не можете друкувати відеофрагменти.

ПЕРЕНОСЕННЯ ЗАПИСАНИХ ЗОБРАЖЕНЬ ТА ВІДЕОФРАГМЕНТІВ У КОМП'ЮТЕР





Системні вимоги (**Windows**)

- Pentium 166 М Гц або вище
- Windows 2000/XP
- 128МВ ОЗУ або більше
- 128МВ вільного місця на жорсткому диску
- CD-ROM пристрій
- USB – порт

Системні вимоги (**Macintosh**)

- PowerPC G3/G4
- OS 8.6 або вище
- 128МВ ОЗУ або більше
- 128МВ вільного місця на жорсткому диску
- CD-ROM пристрій
- USB – порт

З'єднання камери з комп'ютером

1. Оберіть на шкалі режимів  та натисніть кнопку  щоб відключити потужність.
2. Натисніть  для вибору [Настройка2/ Set-up2] меню й кнопкою  оберіть [Режим USB USB Mode]
3. Кнопкою  оберіть [PC / ПК] а потім натисніть 
4. Підключіть кабель USB з комплекту камери до вільного USB-порту на Вашому комп'ютері.
5. Повинен з'явитися новий "Removable Disc / З'ємний диск" у вікні "My Computer / Мій комп'ютер". Ваші знімки/відеофрагменти будуть знаходитися у папці на цьому "з'ємному диску".
(Для користувачів комп'ютера Macintosh: двічі клацніть на диск "untitled / без назви" на робочому столі).

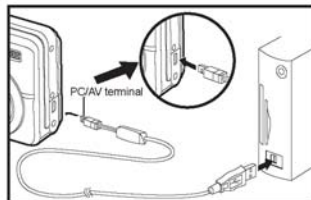
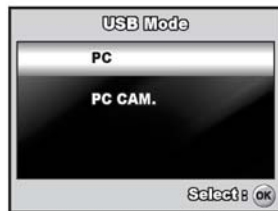
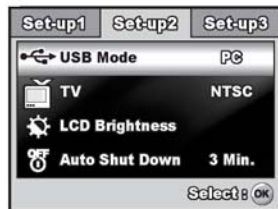

Завантаження записаних знімків/відеофрагментів

Коли камера увімкнена і з'єднана з вашим комп'ютером, вона вважається диском, таким як, наприклад, гнучкий диск або компакт-диск. Ви можете завантажувати (переписувати) знімки копіюючи їх зі "з'ємного диску" (диск "untitled / без назви" на комп'ютері Macintosh) на жорсткий диск вашого комп'ютера.

Windows

Відкрийте "з'ємний диск" та двічі клацнувши на теці "DCIM / DSCIM" знайдіть теку, в якій знаходяться ваші знімки/відеофрагменти. Виберіть знімки/відеофрагменти, які ви хочете переписати і виберіть "Сору/Копіювати" в меню "Edit/Редагувати". Після цього, відкрийте теку, в яку ви хочете переписати знімки, і виберіть "Paste/Вставити" в меню "Edit/Редагувати".

Macintosh

Відкрийте диск "untitled / без назви" і жорсткий диск або інше місце, в яке ви хочете переписати знімки. Перетягніть знімки з диску камери в потрібне місце.



- Якщо ви користуєтесь картою пам'яті, Ви можете скористатися пристроєм для читання карток пам'яті (дуже рекомендується).
- Програми відтворення відео не включений в поставку. Переконайтесь, що необхідне програмне забезпечення встановлено на Вашому комп'ютері.

ІНСТАЛЯЦІЯ ПРОГРАМ РЕДАГУВАННЯ

ІНСТАЛЯЦІЯ FOTO EXPLORER

Ulead Foto Explorer надає простий і ефективний шлях передачі, перегляду, зміни і розповсюдження цифрового контенту. Отримуйте фото, відео або звукові кліпи від різних цифрових пристроїв і легко переглядайте або додавайте особисті описи; робіть своєчасні модифікації; або розповсюджуйте через засоби за Вашим вибором: Електронна пошта, Друк, Презентації із слайд-шоу. Цей є незамінним інструментом для власників цифрових фотоапаратів, веб камер, DV камер, сканерів або будь-кого хто намагається ефективно організувати велику колекцію цифрового контенту.

1. Вставте CD-ROM, яким комплектується камера у CD-ROM пристрій.
2. Екран привітання з'являється. Клацніть "INSTALL Foto Explorer ". Виконуйте інструкції на екрані для завершення установки.



- Для докладної інформації відповідно роботи Foto Explorer зверніться до відповідної довідкової документації
- Для користувачів Windows 2000/XP, переконайтесь в інсталяції програми з правами Адміністратора
- Foto Explorer не підтримується для ПК системи Mac. Рекомендуємо програми iPhoto iPhoto2

ІНСТАЛЯЦІЯ FOTO EXPRESS

Ulead Foto Express є завершеним програмним продуктом для цифрових зображень. Покрокове виконання, візуальний інтерфейс програми і вбудована допомога допомагають користувачі в створенні закінчених фотопроєктів. Отримуйте цифрові фото безпосередньо з цифрових фотоапаратів або сканерів. Легко компоуйте їх у візуальному режимі перегляду. Використайте сотні готових шаблонів, як наприклад альбоми, карти, афіші, слайд-шоу й таке інше. Редагуйте і збільшуйте зображення інструментами редагування, фотофільтрами, і спеціальними ефектами. Прикрасьте проекти за допомогою додавання креативних елементів, як наприклад кадри, штампи та інше. Поділіться результатами з сім'єю і друзями через електронну пошту і друк.

1. Вставте CD-ROM, яким комплектується камера у CD-ROM пристрій.
2. Екран привітання з'являється. Клацніть "INSTALL Foto Express 5.0". Виконуйте інструкції на екрані для завершення установки.



-
- Для докладної інформації відповідно роботи Foto Express 5.0 зверніться до відповідної довідкової документації
 - Для користувачів Windows 2000/XP, переконайтесь в інсталяції програми з правами Адміністратора
 - Foto Explorer не підтримується для ПК системи Mac.

ВИКОРИСТАННЯ ФОТОКАМЕРИ ЯК ПК-КАМЕРИ

Ваша фотокамера може діяти як ПК-камера, яка дозволяє проводити відеоконференції з партнерами по бізнесу, або проводити розмови в режимі реального часу з друзями чи членами родини. Щоб користуватися фотокамерою як ПК-камерою, комп'ютер повинен мати:

- Мікрофон
- Звукову карту
- Гучномовці чи навушники
- Мати зв'язок з мережею чи з Інтернетом.









- Програма проведення відеоконференції (чи відеореагування) не постачається разом з фотокамерою.
- Цей режим не підтримується комп'ютерами Macintosh.

Крок 1: Установка драйвера ПК-камери такого, як USB-драйвер

Драйвер ПК-камери на диску призначений виключно для Windows. Функція ПК-камери не підтримується платформами Mac.

1. Вставте в дисковод CD-ROM, що постачається разом з фотокамерою.
2. На екрані відобразиться екран привітання. Клацніть "Install USB/PC-Cam Driver / Встановити USB/ПК КАМЕРИ драйвера". Щоб провести установку виконуйте вказівки, що з'являються на екрані.
3. Після завершення установки драйвера перезапустіть комп'ютер.

Крок 2: З'єднання фотокамери з комп'ютером

1. Оберіть на шкалі режимів  та натисніть кнопку  щоб вимкнути потужність.
2. Натисніть  для вибору [Настройка2/ Set-up2] меню і  оберіть [Режим USB/ USB Mode]
3. Кнопками / оберіть [PC CAM / ПК КАМЕРА] а потім натисніть 
4. Підключіть кабель USB з комплекту камери до вільного USB-порту на Вашому комп'ютері.
5. Розташуйте фотокамеру в стійкому положенні на моніторі комп'ютера або скористайтесь штативом.



- Користуючись фотокамерою як ПК-камерою необхідно вставляти елементи живлення

Крок 3: Запуск прикладної програми (Windows NetMeeting)

Щоб скористатися Windows NetMeeting для проведення відеоконференції:

1. Запустіть програму NetMeeting, переходячи послідовно: Start-Programs-Accessories-Communications-NetMeeting.
2. Клацніть на кнопці Start Video (Стартувати відео), щоб побачити рухоме відео-зображення.
3. Клацніть на кнопці Place Call (Зробити виклик).
4. Введіть з клавіатури адресу електронної пошти комп'ютера, який ви викликаєте.
5. Клацніть на Call (Виклик). Щоб провести відеоконференцію, особа, яку ви викликаєте, також повинна мати активну програму Windows NetMeeting та бажати прийняти ваш виклик.



- Роздільна здатність для прикладних програм забезпечення відео конференції звичайно має значення 320 x 240.
- Більш детальну інформацію щодо програми проведення відео конференцій дивіться в її довідковій документації.

ФУНКЦІЇ МЕНЮ

Меню камери:

Це меню містить базові встановлення для використання при фотозйомці.















1. Оберіть на шкалі режимів **A**, **P**, **Portrait**, **Macro**, **Micro** та вімкніть потужність.
2. Натисніть й потім кнопками оберіть з режиму 1/2/3 [Mode1/Mode2/Mode3]
В режимі **A** (Авто) натисніть для входу в меню безпосередньо
3. Кнопками оберіть необхідне виставлення а потім натисніть
4. Для виходу натисніть

В режимі А (Авто)

Пункт	Опис
РОЗМІР	Визначає розмір знімку, що буде отримано 3072 x 2304 2592 x 1944 2048 x 1536 1280 x 960 640x480
ЯКІСТЬ	Визначає якість (ступінь стиснення) знімку, що буде отримано * Fine ГАРНО * Normal НОРМАЛЬНО * Economy ЕКОНОМНА





Режим1	Пункт	Опис
	РОЗМІР 	Для детальнішої інформації – зверніться до відповідного розділу інструкції.
	ЯКІСТЬ 	Для детальнішої інформації – зверніться до відповідного розділу інструкції.
	ISO 	Встановлює чутливість зйомки. Коли чутливість піднята (і ISO збільшене), фотографування стане можливим навіть в темних розташуваннях, але присутнє зернистість (пікселізація). AUTO / 64/100/200
Режим2	Пункт	Опис
	ВИМІРЮВАННЯ 	Зверніться до розділу в цьому керівництві під назвою "Режим виміру" для деталей. <input checked="" type="checkbox"/> Центрове: Світло по всій рамці, але переважно сконцентроване на об'єкті, який знаходиться в середині. <input type="checkbox"/> Точкове: Експозиція сконцентрована на невеликій частині в центрі екрану.
	ЦИФРОВИЙ ЗУМ 	Визначає, чи буде використовуватись цифровий зум Для детальнішої інформації – зверніться до відповідного розділу інструкції.

РежимЗ	Пункт	Опис
	КОЛІР 	Визначає колірність знімку, що буде отримано  Повнокольорові  Чорно-біле  Сепія
	Різкість 	Встановлює рівень чіткості зображень.  НИЗЬКА  СЕРЕДНЯ  ЗНАЧНА
	НАСИЧЕНІСТЬ 	Для зйомки фотоапарат має три різні ступені насиченості кольорів Ваші знімки матимуть різне вираження за допомогою вибору різних значень цього параметру, який має назву "Насиченість".  НИЗЬКА  СЕРЕДНЯ  ВИСОКА
	ВДРУКУВАННЯ ДАТИ 	Дата зйомки може бути вдрукована мна відбиток безпосередньо. Ця функція повинна бути активована до зйомки. Дата з'явиться у правому нижньому куті отриманого знімку. При використанні цієї функції вдрукована дата не може бути пізніше видаленою.

Меню відео

Це меню містить базові встановлення запису відеокліпів.



1. Оберніть шкалу режиму до режиму  і відкніть фотоапарат.
2. Натисніть кнопку Меню
3. Натисніть  й кнопками /  оберіть необхідний пункт та натисніть .
4. Кнопками /  оберіть необхідне значення і натисніть .









Щоб вийти з меню відтворення натиснути кнопку 

Пункт	Опис
КОЛІР 	Встановлення виставлянь відповідно до        режимів (режим3)
ЦИФРОВИЙ ЗУМ 	Встановлення виставлянь відповідно до        режимів (режим2)



Меню відтворення

В цьому меню містяться встановлення які мають бути використані для відтворення.









1. Натисніть  (Відтворення)
 - Останнє зняте зображення з'являється на РКД.
2. Натисніть  та кнопками /  оберіть меню Відтворення 1/2 [Playback1/Playback2]
3. Кнопками /  оберіть необхідні виставляння й натисніть кнопку 
4. Щоб вийти з меню відтворення натиснути кнопку 

Встановлення меню Відтворення1

Пункт	Опис
 СЛАЙД-ШОУ	Ви можете програти записані зображення з визначеним інтервалом часу. Ця функція є корисною для перегляду Ваших знімків або для презентація та т.і. <ul style="list-style-type: none">• Зверніться до відповідного розділу в цьому керівництві. 3 с / 5 с / 10 с.
 ЗАХИСТ	Визначає дані як доступні тільки для читання, щоб запобігти помилковому видаленню. <ul style="list-style-type: none">• Зверніться до відповідного розділу в цьому керівництві.
 DPOF	Дозволяє вам вибирати знімки для друку і встановлювати число копій, наявність дати в DPOF форматі. Ви можете друкувати зображення легко й просто за допомогою вставки картки пам'яті до DPOF-СУМІСНИЙ принтер або за послугами фотолабораторії. <ul style="list-style-type: none">• Зверніться до відповідного розділу в цьому керівництві.





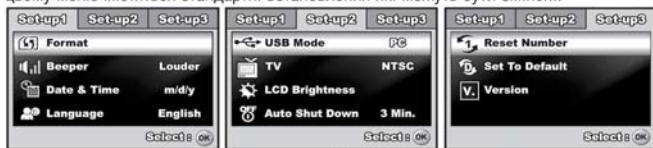

Встановлення меню Відтворення2

Пункт	Опис
<p>ЗМІНА РОЗМІРУ</p> 	<p>Змінює розмір існуючого знімку</p> <p>Знімок із зміненим розміром замінює оригінальний. Можлива тільки зміна розміру із зменшенням.</p> <p>  2592 x 1944  2048 x 1536  1280 x 960  640x480 </p>
<p>ЗМІНА ЯКОСТІ</p> 	<p>Змінює якість (ступінь стиснення) існуючого знімку.</p> <p>Змінений знімок із більшим стисненням замінює оригінальний. Можлива тільки зміна якості на більш низьке значення.</p> <p> ✳ Normal НОРМАЛЬНО ★ Economy ЕКОНОМНА </p>
<p>КОПІЯ НА КАРТКУ</p> 	<p>Дозволяє копіювати файли з оперативної пам'яті фотоапарата до картки пам'яті. Звичайно, це можливо тільки якщо Ви маєте завантажену картку пам'яті і файли в пам'яті.</p>





Меню настройки

В цьому меню містяться стандартні встановлення які можуть бути змінені.







1. Оберніть шкалу режиму до режиму  і вімкніть фотоапарат.
2. Натисніть  і кнопками   оберіть меню Встановлення 1/2 [Set-up1/Set-up2]
3. Кнопками  /  оберіть необхідні виставлення й натисніть кнопку 
4. Щоб вийти з меню оберніть шкалу режиму до іншого бажаного режиму.



Пункти меню Встановлення1

Пункт	Опис
 ФОРМАТ	Стирає всі зображення і форматує SD картку, яка завантажена у фотоапарат. Захищені зображення також стираються. SD карта не може бути віформатованою, якщо вона захищена від запису. <ul style="list-style-type: none">• Зверніться до відповідного розділу в цьому керівництві.
 ЗВУК	Визначає рівень звуків при ініціалізації та натисненні кнопок фотоапарата. ГОЛОСНО / М'ЯКО / ВИМКНЕНО
 ДАТА й ЧАС	Встановлює дату, час й формат представлення <ul style="list-style-type: none">• Зверніться до відповідного розділу в цьому керівництві.
 МОВА	Встановлює мову, яка використовується для відображення на РКД. <ul style="list-style-type: none">• Зверніться до відповідного розділу в цьому керівництві. Англійська / Французька / Німецька / Італійська

Пункти меню Встановлення2

Пункт	Опис
 Режим USB	Визначає один з режимів USB PC / ПК PC CAM / ПК КАМЕРА
 ТВ	Виначає систему відеоустаткування, до якого Ви збираєтесь сполучити фотоапарат. PAL / NTSC
 ЯСКРАВІСТЬ РКД	Визначає яскравість монітора РКД . Інтервал коректування від -5 до +5.
 Автовимикання	Якщо не відбувається будь-яка дія за визначений період часу, фотоапарат автоматично вимикається. Ця особливість є корисною, щоб зменшити витрати акумулятора. 2 хв/ 3 хв/ 5 хв/ ВИМКНЕНО

Пункти меню Встановлення3

Пункт	Опис
 СКИДАННЯ НОМЕРУ	Встановлює заново, чи ні, визначаються номери файлів при фотографуванні. Це створює нову теку. Захоплені зображення записані до новоствореної теки від номера 0001. Якщо ви хочете встановлювати заново номер файла, переконайтесь, що зображення не записані в оперативній пам'яті або картці SD пам'яті.
 СКИДАННЯ ДО УМОВЧ.	Повертає всі базові встановлення до стандартних встановлень фотоапарата. Встановлення часу не скидатиметься.
 ВЕРСІЯ	Відображає поточну версію програмного забезпечення камери.

ТЕХНІЧНІ ХАРАКТЕРИСТИКИ КАМЕРИ

Параметр	Опис
Сенсор	CCD
Ефективні пікселі	7.0 мегапікселів
Розмір зображення	Фотографічні: 3072 x 2304, 2592 x 1944, 2048 x 1536, 1280 x 960, 640 x 480 Відеофрагменти: 320 x 240
Якість зображень	Фотографічні: Гарно, Нормально, Економне Відеофрагменти: Економне
Носій зображень	Внутрішня пам'ять: 32Мб Зовнішня пам'ять: картка пам'яті SD (до 2ГБт)
Формат файлів	Motion JPEG (AVI), підтримка ПК-камери (QVGA приблизно 20 кадрів в с.)
Об'єктив	F-по: Широкий кут: 2.8 / Теле: 4.8 Фокальна довжина: 5,5 мм - 17.4 мм (еквівалент 35-мм камери: 34-102 мм)
Діапазон фокусування	Нормальний: 50 см – нескінченність Широкий кут: 5 см – нескінченність Теле: 35 см – нескінченність
Рідкокристалічний дисплей	2.5" LTPS кольоровий рідкокристалічний дисплей Високоякісний 110К пікселів дисплей
Автоспуск	10 с / 2 с / 10+2 с затримки
Експокомпенсація	від -2.0EV до +2.0EV (з кроком 0.3EV)
Баланс білого	Авто, Сонячно, Хмарно, Вольфрам, Флюоресцент
ISO	Авто, 64, 100, 200
Інтерфейс	DC IN, USB, A/V
Живлення	2 типу AA алкалайнові елементи живлення (опція) Адаптер змінного струму 3В/2. А (опція)
Габарити	Приблизно 89.4 x 60 x 26 мм
Вага	Приблизно 120 г (без елементів живлення та картки)

Кількість збережених знімків може бути різною, залежно від умов зйомки.

Дизайн та специфікація можуть бути зміненими без попередження

Додаток

• ВИРІШЕННЯ ПРОБЛЕМ

Ознака	Причина	Шлях вирішення
Живлення відсутнє	Елементи живлення розряджені. Елементи живлення завантажен невірно Нещільно закрита кришка відсіку Мережевий адаптер не сполучений коректно.	Завантажте нові елементи живлення. Завантажте елементи живлення коректно. Зачиніть щільно кришку Сполучіть адаптер належним чином.
Живлення вимикається протягом використання.	Фотоапарат був залишений невикористаним певний час і спрацювала функ. автовимикання. Елементи живлення виснажені.	Вимкніть функцію автовимикання Вімкніть камеру знов або зарядіть акумулятори
Зображення не захоплене, коли кнопка спуску натиснута	Камера в режимі відтворення Пам'ять заповнена	Поверніть шкалу режиму до  Зкачайте необхідні та видаліть непотрібні файли
Спалах не спрацьовує	Обран режим вимкненого спалаху В режимі таймера вибран режим таймера 10+2 сек. Камера в режимі СЕРПІ / АЕВ / ВІДЕО Камера включена в Відео режимі.	Оберіть інший режим роботи спалаху Оберіть ЄДИНИЙ в якості режиму захоплення
Серійна зйомка недосяжна	Картка або внутрішня пам'ять заповнена	Завантажте нову картку
Дані не передаються по USB з'єднанню	Кабель під'єднано некоректно Драйвер не інстальовано Камера вимкнута	Перевірте з'єднання Інстальуйте драйвери Вімкніть камеру

Приблизна кількість знімків (фотозображень)

На таблиці показана приблизна кількість знімків, які можуть поміститися на картку SD (додатковий аксесуар) залежно від встановлених параметрів.

Розмір зображення	Якість		Ємність картки SD					
			32 MB	64 MB	128 MB	256 MB	512 MB	1GB
2816 x 2112 6M	** ** Fine	3	8	16	33	66	128	256
	* * Normal	6	16	32	66	132	256	512
	* * Economy	9	23	49	99	197	382	765
2304 x 1728 4M	** ** Fine	4	12	25	50	101	196	392
	* * Normal	9	24	50	101	202	392	785
	* * Economy	13	36	74	150	300	581	1162
1600 x 1200 2M	** ** Fine	9	24	50	101	202	392	785
	* * Normal	18	48	99	200	400	774	1550
	* * Economy	27	72	148	301	600	1162	2325
640 x 480 0.3M	** ** Fine	54	145	297	602	1200	2324	4650
	* * Normal	101	270	553	1118	2229	4317	8636
	* * Economy	142	378	774	1566	3120	6044	12091

* Фактична ємність може відрізнятися залежно від умов зйомки та встановлених параметрів.

Розмір зображення	Якість	Ємність картки SD					
		32MB	64MB	128MB	256MB	512MB	1GB
320 x 240	00:51	02:19	04:47	09:42	19:20	37:29	01:15:01

- * Кількість кадрів за секунду може відрізнятися в залежності від швидкості запису SD карти. При використанні низької швидкості SD карти це впливає на кількість кадрів за секунду та час їх запису.