

The logo consists of a stylized lens icon on the left, followed by the letters 'UFO' in a bold, sans-serif font. The background of the entire page is a blurred, grayscale image of a camera lens.

**UFO**

**Цифрова фотокамера**  
**UFO DV-2000S**  
Інструкція з експлуатації

УКР

## ДЕКЛАРАЦІЯ ПРО ВІДПОВІДНІСТЬ СТАНДАРТУ FCC

Даний прилад відповідає Частині 15 Правил FCC. Його робота відповідає двом наступним умовам;

(1) Цей прилад не може створювати недопустимих перешкод, та

(2) Цей прилад повинен допускати наявність будь-яких зовнішніх радіоперешкод, включаючи перешкоди, що можуть викликати небажану роботу.

Примітка:

Цей прилад був перевірений і була встановлена його відповідність обмеженням для цифрових приладів класу В, Частини 15 правил FCC. Ці обмеження призначені для забезпечення задовільного захисту від недопустимих перешкод при установленні в населених місцях. Цей прилад генерує, використовує та може випромінювати енергію в радіочастотному діапазоні електромагнітних хвиль, і якщо він установлений з порушенням інструкцій, то може створювати недопустимі перешкоди для радіозв'язку. Однак немає гарантії, що перешкоди не будуть створюватися при якійсь конкретній установці. І, якщо даний прилад все-таки створює недопустимі перешкоди прийому радіо- та телепередач, це можна виявити вмикаючи та вимикаючи прилад, а користувачеві радиться спробувати зменшити перешкоди одним з наступних способів:

- Змінити орієнтацію чи місцезнаходження антени;
- Збільшити відстань між приладом та приймачем;
- Увімкнути прилад до іншої розетки електромережі, не до тієї, від якої живиться приймач;
- Звернутися за допомогою до дилера чи кваліфікованого спеціаліста з радіо чи телевізійного обладнання.

Необхідно користуватись екранованим кабелем, що відповідає вимогам Класу В, Параграф В частини 15 правил FCC. Не робіть ніяких змін чи модифікацій приладу, якщо вони не вказані в керівництві з експлуатації. Якщо такі зміни чи модифікації будуть зроблені, вам може бути висунута вимога припинити використання обладнання.

## ЗАСТЕРЕЖЕННЯ З ТЕХНІКИ БЕЗПЕКИ

- ▲ Не користуйтеся відеокамерою, якщо з неї йде дим (або з'являється незвичайний запах), якщо вона стає незвично гарячою на дотик, при появі незвичайного шуму чи виникненні будь-яких інших незвичних обставин.
- ▲ Не допускайте дію на відеокамеру вологи чи, щоб вода потрапила всередину відеокамери.
- ▲ Якщо користуєтесь адаптером джерела живлення змінного струму, не торкайтесь штепсельного розніму живлення під час грози, це може привести до ураження електричним струмом.
- ▲ Не користуйтеся відеокамерою, якщо до неї потрапив будь-який сторонній предмет.
- ▲ Не ставте відеокамеру в місці де вона може впасти, наприклад, на хиткому столі чи на нахилений поверхні.
- ▲ Не вставляйте в камеру через точки доступу, такі як щілина для SD-картки пам'яті, металевих або будь-яких інших сторонніх предметів.
- ▲ Не намагайтесь модифікувати цю відеокамеру.
- ▲ Ніколи не користуйтеся відеокамерою, якщо керуєте автомобілем.
- ▲ Не закривайте відеокамеру або адаптер змінного струму тканиною та не загортайте їх в неї. Завжди користуйтеся відеокамерою та її аксесуарами в місцях з доброю вентиляцією.
- ▲ Бережно поводьтесь з відеокамерою і не допускайте її ударів об будь-які тверді предмети.
- ▲ Не переміщуйте відеокамеру у той час, як вона увімкнена. (Якщо користуєтесь адаптером джерела живлення змінного струму, то виймайте його з розетки електромережі після вимкнення відеокамери). Перед тим як рухати камеру, впевніться, що будь-які з'єднувальні шнури чи кабелі ріжучих електроінструментів від'єднанні від електромережі.
- ▲ Якщо відеокамера не використовується на протязі тривалого періоду, наприклад, під час відпустки, то для безпечності завжди від'єднуйте відеокамеру від джерела живлення (акумуляторних батарей чи адаптера змінного струму).

# ЗМІСТ

|                                             |   |
|---------------------------------------------|---|
| <b>ЗАСТЕРЕЖЕННЯ З ТЕХНІКИ БЕЗПЕКИ</b> ..... | 2 |
| ВСТУП.....                                  | 5 |
| ОГЛЯД.....                                  | 5 |
| ВМІСТ УПАКОВКИ.....                         | 6 |
| ДОДАТКОВІ АКСЕСУАРИ.....                    | 6 |

|                                                   |    |
|---------------------------------------------------|----|
| <b>ОЗНАЙОМЛЕННЯ З ЦИФРОВОЮ ВІДЕОКАМЕРОЮ</b> ..... | 7  |
| ВИД СПЕРЕДУ.....                                  | 7  |
| ВИД ЗЗАДУ.....                                    | 8  |
| ІНФОРМАЦІЯ ПРО РІДКОКРИСТАЛІЧНИЙ МОНІТОР.....     | 9  |
| СВІТЛОДИОДНІ ІНДИКАТОРИ ТА ФУНКЦІЯ ГУДКА.....     | 12 |

|                                                                            |    |
|----------------------------------------------------------------------------|----|
| <b>ПОЧАТОК РОБОТИ</b> .....                                                | 13 |
| УСТАНОВКА БАТАРЕЙ (ДОДАТКОВІ АКСЕСУАРИ).....                               | 13 |
| КОРИСТУВАННЯ АДАПТЕРОМ ЖИВЛЕННЯ ЗМІННОГО СТРУМУ (ДОДАТКОВИЙ АКСЕСУАР)..... | 14 |
| ПРИКРІПЛЕННЯ НАРУЧНОГО РЕМІНЦЯ.....                                        | 14 |
| УСТАНОВКА SD-КАРТКИ ПАМ'ЯТІ (ДОДАТКОВІ АКСЕСУАРИ).....                     | 15 |
| УВІМКНЕННЯ ЦИФРОВОЇ ВІДЕОКАМЕРИ.....                                       | 16 |
| УСТАНОВКА ДАТИ ТА ЧАСУ.....                                                | 16 |

|                                                 |    |
|-------------------------------------------------|----|
| <b>ЯК ЗРОБИТИ ЗНІМОК</b> .....                  | 17 |
| БАЗОВІ УСТАНОВКИ.....                           | 17 |
| Цифрова зміна масштабу.....                     | 17 |
| Автоспуск.....                                  | 18 |
| Спалах.....                                     | 19 |
| Установка розрізнення та якості зображення..... | 20 |

|                           |    |
|---------------------------|----|
| <b>РЕЖИМ ЗАПISУ</b> ..... | 22 |
| ЗАПIS ВІДЕОКЛІПІВ.....    | 22 |
| ПЕРЕГЛЯД ВІДЕОКЛІПІВ..... | 23 |

|                                                    |    |
|----------------------------------------------------|----|
| <b>РЕЖИМ ВІДТВОРЕННЯ</b> .....                     | 24 |
| ОГЛЯД ЗОБРАЖЕНЬ.....                               | 24 |
| ВІДТВОРЕННЯ ІЗ ЗМІНОЮ МАСШТАБУ.....                | 25 |
| ВІДТВОРЕННЯ ЗОБРАЖЕНЬ В ЗМЕНШЕНОМУ МАСШТАБІ.....   | 26 |
| ДИСПЛЕЙ ДЕМОНСТРАЦІЇ СЛАЙДІВ.....                  | 27 |
| ВИДАЛЕННЯ ВІДЕОКЛІПІВ/ЗОБРАЖЕНЬ.....               | 28 |
| Видалення одного зображення чи відеокліпу.....     | 28 |
| Видалення всіх відеокліпів/зображень зразу.....    | 29 |
| ЗАХИСТ ВІДЕОКЛІПІВ/ЗОБРАЖЕНЬ.....                  | 30 |
| Захист одного відеокліпа/зображення.....           | 30 |
| Зняття захисту з одного відеокліпа/зображення..... | 30 |
| ВІДТВОРЕННЯ ФОРМАТУ MP3.....                       | 31 |

|                                         |    |
|-----------------------------------------|----|
| <b>ВІДТВОРЕННЯ ЗАПISІВ ГОЛОСУ</b> ..... | 32 |
|-----------------------------------------|----|

|                                                       |           |                                         |           |
|-------------------------------------------------------|-----------|-----------------------------------------|-----------|
| <b>З'ЄДНАННЯ СИСТЕМИ.....</b>                         | <b>33</b> | МЕНЮ ВІДТВОРЕННЯ.....                   | 48        |
| УСТАНОВКА USB-ДРАЙВЕРА НА ПК З WINDOWS.....           | 33        | Захист.....                             | 48        |
| УСТАНОВКА PHOTOSUITE.....                             | 33        | Видалити всі.....                       | 49        |
| УСТАНОВКА PHOTOVISTA.....                             | 34        | Демонстрація слайдів.....               | 49        |
| УСТАНОВКА WINDVD CREATOR SVCD.....                    | 35        | Копіювати на картку.....                | 49        |
| <b>ОПЦІЇ МЕНЮ.....</b>                                | <b>36</b> | МЕНЮ МРЗ.....                           | 50        |
| МЕНЮ ЗАПИС.....                                       | 36        | Повторити.....                          | 50        |
| Розмір зображення.....                                | 37        | Видалити всі.....                       | 50        |
| Якість зображення.....                                | 37        | ГОЛОСОВЕ МЕНЮ.....                      | 51        |
| Якість відеозображення.....                           | 38        | Повторити.....                          | 51        |
| Експозиція.....                                       | 39        | Видалити всі.....                       | 51        |
| Ефективні об'єкти зйомки та установлені значення..... | 39        | З'ЄДНАННЯ ЦИФРОВОЇ ВІДЕОКАМЕРИ З ІНШИМИ |           |
| Баланс білого.....                                    | 40        | <b>ПРИЛАДАМИ.....</b>                   | <b>52</b> |
| ISO.....                                              | 41        | ТУ КАМЕРИ.....                          | 53        |
| УСТАНОВОЧНЕ МЕНЮ.....                                 | 42        | <b>ДОДАТОК.....</b>                     | <b>55</b> |
| Формат.....                                           | 43        | СПОВІЩЕННЯ ПРО ПОМИЛКУ.....             | 55        |
| Гудок.....                                            | 43        |                                         |           |
| Гучномовець.....                                      | 44        |                                         |           |
| Яскравість рідкокристалічного дисплея.....            | 44        |                                         |           |
| Вимкнення живлення.....                               | 45        |                                         |           |
| Переустановка за умовчанням.....                      | 45        |                                         |           |
| Тип дати.....                                         | 46        |                                         |           |
| Відеовихід.....                                       | 47        |                                         |           |
| Частота світла.....                                   | 47        |                                         |           |
| Мова.....                                             | 47        |                                         |           |

## Вступ

### Огляд

Ваша нова цифрова відеокамера забезпечує високу якість зображень і розрізнення 2304 x 1728 завдяки використанню 2,0 мегапіксельного CMOS-датчика. Цією невеликою цифровою відеокамерою дуже просто користуватися для відеозйомок.

За допомогою 1,5-дюймового кольорового LTPS рідкокристалічного монітора ви можете записувати зображення, а потім детально роздивлятися їх. Датчик автоматичного спалаху автоматично визначає умови зйомки (освітленість) та визначає чи необхідно користуватися спалахом. Ця функція гарантує, що отримані вами зображення будуть високої якості.

64 МБ внутрішня (вбудована) пам'ять дозволяє фіксувати та зберігати зображення без додаткових карт пам'яті. Однак, ви можете розширити ємність пам'яті за допомогою картки зовнішньої пам'яті.

Отримані вами відеокліпи чи зображення можна завантажити до комп'ютера за допомогою USB-кабеля (для Win 98 потрібні USB-драйвери). Ви можете поліпшити та ретушувати отримані зображення на комп'ютері, скориставшись програмним забезпеченням для редагування зображень, яке постачається. Ви можете також передавати зображення друзям електронною поштою, у повідомленнях або посилати їх на web-сайти.

Для відтворення відеокліпів на комп'ютері ми рекомендуємо користуватися програмою Windows Media Player 9.0 (WMP 9.0) (Медіа програвач Windows) або Прикладними програмами, які ми пропонуємо. Ви можете завантажити версію WMP з web-сайта [www.microsoft.com](http://www.microsoft.com).

Ваша цифрова відеокамера також дозволяє вам відтворити записані MP3-файли або голосові коментарі в будь-який час і у будь-якому місці.

## **Вміст упаковки**

Уважно розпакуйте ваш комплект та упевніться, що в ньому знаходяться наступні вироби. У разі недостачі будь-якого виробу, або якщо ви виявили будь-яку невідповідність чи пошкодження, без затримки зверніться в місце придбання камери.

- Цифрова відеокамера
- Керівництво користувача
- USB-кабель
- Аудіо-відеокабель
- Наручний ремінець
- Лазерний диск з програмним забезпеченням
- Навушники та кабель до них

## **Додаткові аксесуари**

- SD –картка пам'яті
- Адаптер живлення змінного струму
- Сумка для фотоапарата
- Алкалінові акумулятори 2 x AA

### **Примітка:**

Аксесуари та компоненти можуть змінюватися продавцем.

## ОЗНАЙОМЛЕННЯ З ЦИФРОВОЮ ВІДЕОКАМЕРОЮ

Вид спереду

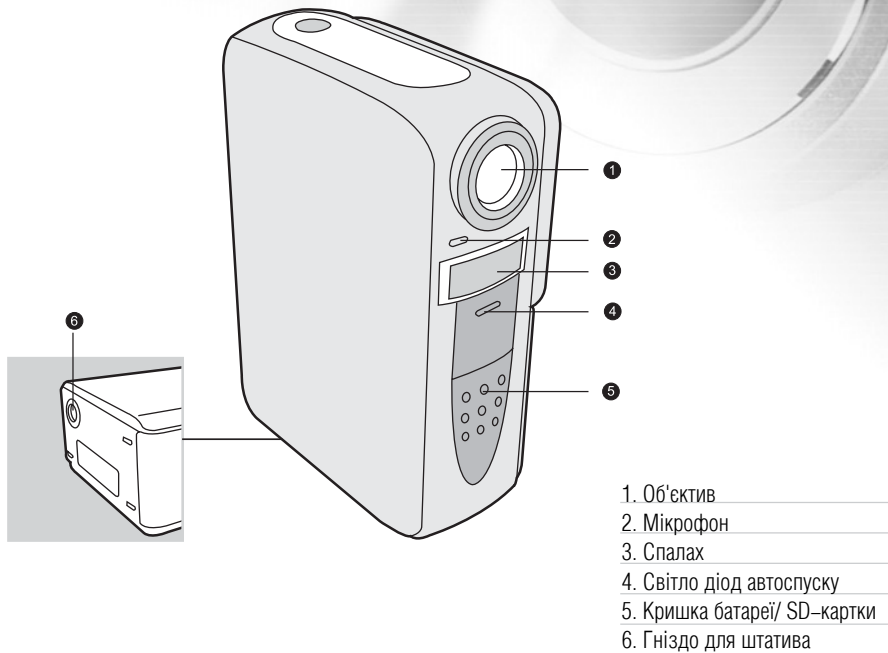



## Вид ззаду

1. Рідкокристалічний монітор
2. Гучномовець
3. Ⓞ Кнопка живлення/меню
4. ▲ Кнопка з стрілкою (вгору)
5. ⚡ Кнопка спалаху
6. ▶ Кнопка з стрілкою (вправо)
7. T Кнопка зміни масштабу
8. ▼ Кнопка з стрілкою (вниз)
9. ⌚ Кнопка автоспуску
10. ◀ Кнопка з стрілкою (вліво)
11. W Кнопка зменшення зображення
12. 8 Кнопка запису/зупинки
13. 9 Системний світлодіодний індикатор
14. OK Кнопка ОК
15. 🔍 Кнопка цифрової зміни масштабу
16. 🔄 Кнопка спуску
17. 🗑️ Кнопка видалення
18. 📺 Кнопка відтворення
19. ⏸ Кнопка паузи
20. 14 Аудіо-відеовихід
21. 15 USB-рознім
22. 16 Вхід постійного струму
23. 17 Петелька для ремінця

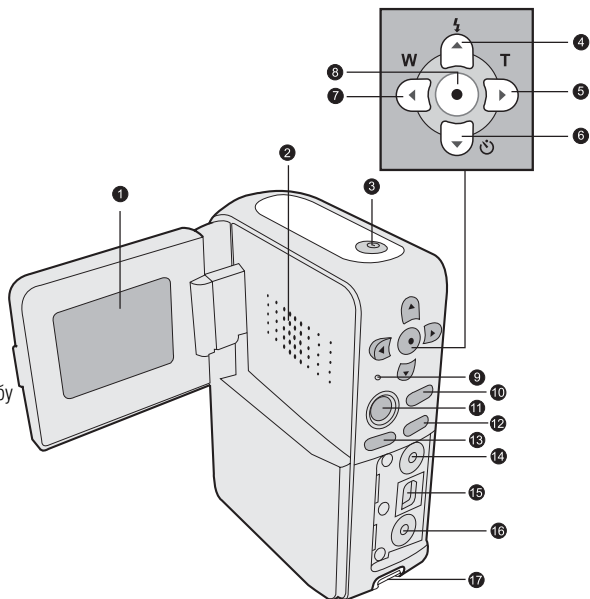

## Інформація про рідкокристалічний монітор

Наступні індикатори відображаються при записі відеокліпів чи нерухомих зображень:

### 1. Стан зміни масштабу

#### 2. Рівень звуку

- 🔊 Низький рівень звуку
- 🔊 Помірний рівень звуку
- 🔊 Середній рівень звуку
- 🔊 Високий рівень звуку
- 🔊 Повна гучність
- 🔊 OFF Без звуку

#### 3. Рівень заряду акумуляторної батареї

- 🔋 Батарея живлення заряджена повністю
- 🔋 Досить розряджена
- 🔋 Майже розряджена
- 🔋 Живлення фактично відсутнє

#### 4. Індикатор картки

#### 5. Режим Спалах

- 📷 Авто спалах (інтенсивний)
- 📷 Авто спалах (широкий)
- 📷 Спалах вимкнено

#### 6. Індикатор автоспуску

#### 7. Баланс білого

##### Автоматичний

- ☀️ Денне світло
- 🌑 Тінь
- 💡 Флуоресцентна-1
- 💡 Флуоресцентна-2
- 💡 Лампа

#### 8. Компенсація експозиції

#### 9. Розмір зображення

- 4M 2304x1728
- 3M 2048x1536
- 2M 1600x1200
- 1M 800x600

#### 10. Кількість кадрів, що залишаються

#### 11. (31) Режим Нерухоме зображення

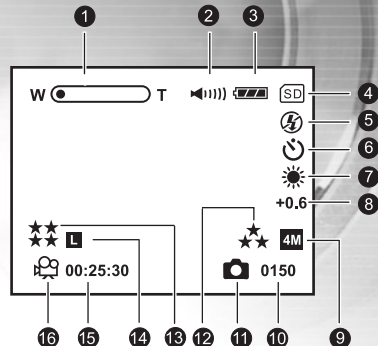

#### 12. Якість зображення

- ☆☆ Надзвичайна
- ☆ Висока
- ★ Звичайна

#### 13. Якість відеозображення

- ☆☆ Ультрависока
- ☆☆ Надзвичайна
- ☆ Висока
- ★ Звичайна

#### 14. Розміри відеозображення

- L 640x480
- M 320x240

#### 15. Найвний час для запису фільму







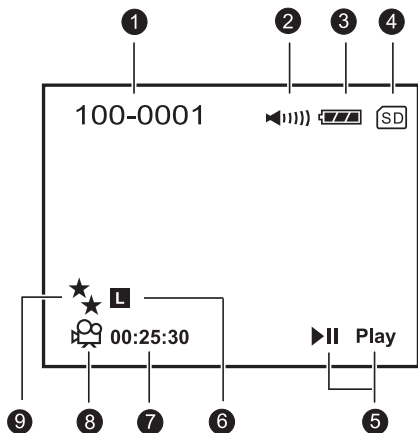



#### 16. Режим запису

Наступні індикатори відображаються при відтворенні відеокліпів:

1. Номер папки та номер зображення \_\_\_\_\_
2. Рівень звуку  
◀ Низький рівень звуку  
◀▶ Помірний рівень звуку  
◀▶▶ Середній рівень звуку  
◀▶▶▶ Високий рівень звуку  
◀▶▶▶▶ Повна гучність  
◀ OFF Без звуку
3. Рівень заряду акумуляторної батареї  
◻ Батарея живлення заряджена повністю  
◻ Досить розряджена  
◻ Майже розряджена  
◻ Живлення фактично відсутнє
4. Індикатор картки
5. Індикатор паузи / відтворення
6. Розміри відеозображення  
L 640x480  
M 320x240
7. Відлік
8. Режим запису
9. Якість відеозображення  
\*\* Ультрависока  
\*~ Надзвичайна  
\* Висока  
\* Звичайна



Ці індикатори відображаються при відтворенні  
нерухомих зображень:

1. Номер папки та номер зображення
2. Рівень заряду акумуляторної батареї
  -  Батарея живлення заряджена повністю
  -  Досить розряджена
  -  Майже розряджена
  -  Живлення фактично відсутнє
3. Індикатор картки
4. Час експозиції
5. Число діафрагми
6. Режим нерухомого зображення
  -  \* Надзвичайна
  -  \* Висока
  -  \* Звичайна
8. Розміри зображення
  -  4M 2304x1728
  -  3M 2048x1536
  -  2M 1600x1200
  -  1M 800x600

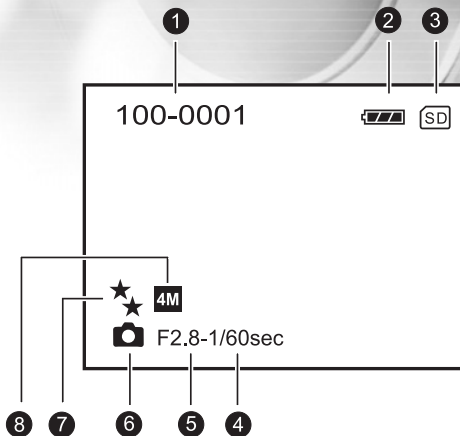

## Світлодіодні індикатори та функція гудка

| Індикатор               | Стан                 | Опис /активність                                       | Звук     |
|-------------------------|----------------------|--------------------------------------------------------|----------|
| Світлодіодний індикатор | Безперервний зелений | Відеокамера включається                                | Ні       |
| Світлодіодний індикатор | Безперервний зелений | Живлення відеокамери увімкнене і вона готова до роботи | Так *(1) |
| Світлодіодний індикатор | Мигтливий червоний   | Зарядка спалаху                                        | Ні       |
| Світлодіодний індикатор | Мигтливий зелений    | Зображення записується на карту пам'яті                | Ні       |
| Світлодіодний індикатор | Мигтливий зелений    | Здійснюється USB-зв'язок / передача                    | Ні       |
| Світлодіодний індикатор | Безперервний зелений | Камера готова до запису зображень (або фільмів)        | Так *(1) |
| Індикатор автоспуску    | Мигтливий синій      | Активована функція автоспуску                          | Так *(1) |
| –                       | –                    | Сповіщення про помилку                                 | Так *(3) |
| –                       | –                    | Дійсний результат натискання кнопки                    | Так *(1) |

\*(1) Камера видає один гудок.

\*(3) Камера видає три гудки.

## ПОЧАТОК РОБОТИ

Для живлення камери ви можете скористатися або двома акумуляторними батареями розміру AA (алкалінові, Ni-MH) або адаптером живлення змінного струму (додатковий аксесуар). Живлення від батарей зручне при зйомках фотографій чи відеокліпів, тоді як адаптер живлення корисний при передачі зображень на комп'ютері.

### Установка батарей (додаткові аксесуари)

1. Зсуньте кришку батареї.
2. Вставте батареї, дотримуючись вірної полярності (+ або -).
3. Щільно закрийте кришку батареї.

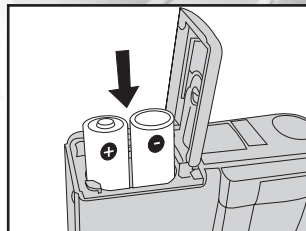

### Примітка:

- Якщо ви плануєте не користуватися акумуляторними батареями протягом тривалого часу, видаліть їх з відеокамери, для запобігання витіканню чи корозії.
- Ніколи не користуйтеся марганцевими батареями.
- Ніколи одночасно не користуйтеся різнотипними або старими та новими акумуляторними батареями.
- Уникайте використання батарей в дуже холодному оточуючому середовищі, оскільки низькі температури скорочують термін служби батарей і погіршують якість роботи відеокамери. Такі пошкодження не покриваються гарантією.
- Використання нових батарей чи батарей, що не використовувалися протягом тривалого часу (за винятком батарей які встигли повністю розрядитися) може привести до зменшення числа зображень, які можна записати. Тому для досягнення їх максимальних характеристик та терміну служби, ми рекомендуємо хоча б один раз повністю зарядити та розрядити такі батареї перед тим як використовувати їх.

## Користування адаптером живлення змінного струму (додатковий аксесуар)

1. Приєднайте один кінець адаптера живлення до гнізда позначеного "DC IN".
2. Приєднайте інший кінець до розетки електромережі.

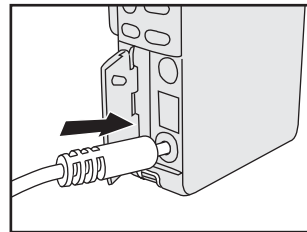

### Примітка:

- Впевніться що ви користуєтесь тільки таким адаптером, який призначений для цієї камери. Пошкодження спричинені використанням невідповідного адаптера не покриваються гарантією.
- Використання адаптера живлення змінного струму при передачі зображень на комп'ютер, запобігає нежданому автоматичному вимкненню камери.

## Прикріплення наручного ремінця

Щоб уникнути випадкового падіння відеокамери, завжди користуйтеся наручним ремінцем.

Прикріпіть наручний ремінець до фотоапарата наступним чином:

1. Просуньте невелику петлю наручного ремінця через петельку для ремінця на відеокамері.
2. Протягніть велику петлю через малу, протягуйте її поки ремінець не буде міцно зафіксовано.

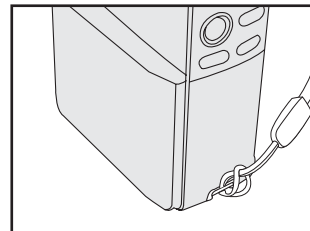

## Установка SD-картки пам'яті (додаткові аксесуари)

Фотоапарат постачається з 64 МБ внутрішньою пам'яттю, яка дозволяє записувати відеокліпи та зберігати зроблені зображення. Однак, ви можете збільшити об'єм пам'яті, скориставшись додатковою SD-карткою пам'яті, що дозволить зберігати в пам'яті більше зображень та відеокліпів.

1. Зсуньте кришку картки пам'яті.
2. Вставте SD-картку пам'яті:  
– Якщо картка не вставляється, перевірте її орієнтацію.
3. Щільно закрийте кришку картки пам'яті.

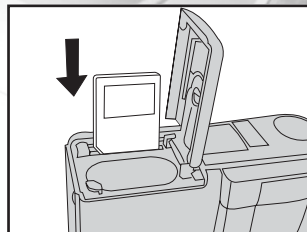

## Щоб видалити картку пам'яті:

1. Впевніться, що фотоапарат вимкнений.
2. Відкрийте кришку SD-картки пам'яті.
3. Легко натисніть на край картки пам'яті і вона буде звільнена.

## Примітка:

– Щоб запобігти випадковому стиранню з SD-картки важливих даних, можна зсунути наклейку захисту від запису (збоку на SD-картці пам'яті) в положення "LOCK" ("БЛОКУВАТИ").

– Для збереження, редагування даних на SD-картці пам'яті або для їх стирання необхідно розблокувати картку.

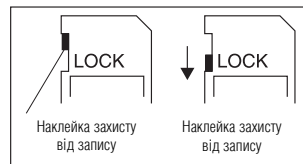



## Увімкнення цифрової відеокамери

1. Відхилить панель рідкокристалічного дисплея на 90° від корпусу камери.
2. Щоб увімкнути камеру натисніть та утримуйте кнопку живлення/меню на протязі близько двох секунд.
  - Щоб вимкнути цифрову відеокамеру знову натисніть кнопку живлення/меню та утримуйте її на протязі близько чотирьох секунд.

## Установка дати та часу

Екран дати і часу відображається автоматично:

- При першому вмиканні камери;
- Коли камера вмикається після того, як протягом тривалого часу вона залишалася без акумуляторних батарей.



## Для установки вірної дати та часу в будь-який час:

1. Натисніть **Ⓞ** кнопку живлення/меню
2. Виберіть Установочне меню **Setup**, **◀** чи **▶** користуючись кнопками.
3. Натисніть **▼** кнопку, щоб зйти на головне меню.
4. Виберіть **Date setup**, скориставшись **▲** чи **▼** або натисніть кнопку **▶**.
  - Для збільшення значення кожної опції, натискайте **▲**.
  - Для зменшення значення кожної опції натискайте **▼**.
  - Натисніть **▶** для переходу до поля наступного пункту.
5. Після установки всіх опцій, натисніть **Ⓞ**.
6. Для виходу з режиму меню, знову **Ⓞ** натисніть кнопку живлення/меню.

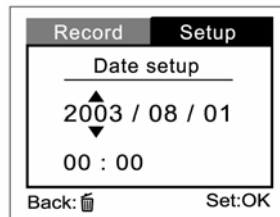

# ЯК ЗРОБИТИ ЗНІМОК

## Базові установки

### Цифрова зміна масштабу

Фотографування із змінною фокусною відстанню дозволяє вам проводити телезйомку та робити ширококутові знімки. Скориставшись цифровою зміною масштабу, можна збільшити зображення, натиснувши кнопку телефото (T), при цьому об'єкт зйомки здається ближчим, або ж здається, що він віддаляється – при натисканні ширококутової кнопки (W).

1. Увімкніть цифрову відеокамеру.
2. Відхиліть рідкокристалічний монітор.
3. Щоб активувати функцію зміни масштабу натисніть кнопку телефото (T).
  - Діапазон цифрової зміни масштабу від 1x до 2x.
  - На рідкокристалічному моніторі при цифровій зміні масштабу відображається збільшене зображення.
4. Для регулювання масштабу скористайтесь кнопкою телефото (T) або ширококутовою кнопкою (W).
  - На рідкокристалічному моніторі відображається рівень цифрової зміни масштабу.

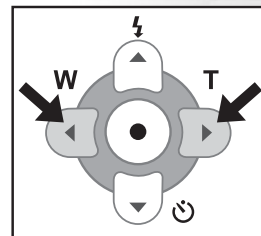



### Примітка:

- Робити фотографії (нерухоме зображення) із зміною масштабу не можна. Наїздом можна користуватися тільки при відеозйомках.
- В режимі нерухомого зображення діапазон зміни масштабу лежить у межах від 1x до 2x, це допомагає роздивитись зображення детальніше. Однак зображення що фіксується буде зберігатися тільки із збільшенням 1x.

## Автоспуск

Скориставшись автоспуском ви можете сфотографувати самого себе, наприклад, коли робите груповий знімок. Тривалість дії автоспуску – 10 секунд. Після його установки він спрацьовує через 10 секунд. На протязі перших семи секунд світлодіодний індикатор мигтить відносно рідко, а на протязі останніх трьох секунд він мигтить часто.

1. Зафіксуйте відеокамеру на штативі або установіть її на стійкій поверхні.
2. Натисніть кнопку  живлення/меню, щоб увімкнути камеру.
3. Скомпонуйте кадр.
4. Натисніть кнопку автоспуску  3.
  - На рідкокристалічному моніторі відобразиться зворотній відлік часу.
5. Натисніть на кнопку  спуску 5.
  - Активується функція автоспуску.
6. Через десять секунд камера зробить знімок.
  - Для відміни автоспуску у будь-який час знову натисніть кнопку автоспуску, щоб перервати зйомку.

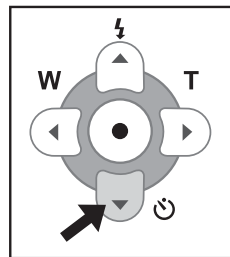



### Примітка:

- Після того, як зроблено знімок з використанням автоспуску, режим автоспуску вимикається.
- Якщо ви бажаєте зробити ще один знімок з використанням автоспуску, повторіть наведені вище процедури.



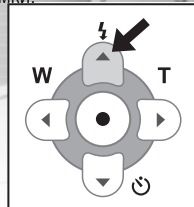

## Спалах

Спалах призначений спрацьовувати автоматично, коли умови освітлення вимагають його застосування. Ви можете зробити знімок з використанням режиму спалаху у відповідності до умов зйомки.

1.  увімкніть фотоапарат, натиснувши кнопку живлення/меню.
  2.  натискайте кнопку спалаху повторно, поки на рідкокристалічному моніторі не з'явиться бажаний режим спалаху.
  3. Скомпонуйте кадр і натисніть  кнопку затвора.
- Під час запису фільму режим спалаху вимикається автоматично.



Відеокамера має три режими спалаху: автоматичний спалах (інтенсивний), автоматичний спалах (ширококутовий) та вимкнення спалаху.

| Режим Спалах                                                                                                                                                                                     | Опис                                                                                                                                                                                                     |
|--------------------------------------------------------------------------------------------------------------------------------------------------------------------------------------------------|----------------------------------------------------------------------------------------------------------------------------------------------------------------------------------------------------------|
|   Авто спалах (інтенсивний)    | Спалах спрацьовує автоматично відповідно до освітлення місця зйомки. Вибирайте цей режим для фотографування при звичайній зйомці. Ефективний діапазон відстаней спалаху від 1,4 м до 2 м.                |
|   Авто спалах (широко кутовий) | Спалах спрацьовує автоматично відповідно до освітлення місця зйомки. Вибирайте цей режим для фотографування в умовах зйомки з близької відстані. Ефективний діапазон відстаней спалаху від 1 м до 1,4 м. |
|  Вимкнення спалаху                                                                                              | Спалах не працює. Вибирайте цей режим, коли фотографуєте в місці, де заборонено фотографувати із спалахом або коли об'єкт зйомки знаходиться за межами ефективного діапазону спалаху.                    |













## Установка розрізнення та якості зображення

Ви можете регулювати установки розрізнення та стискання, приводячи їх у відповідність до зображення, що знаходиться у вашому кадрі. Розрізнення зростає в наступному порядку: 800 x 600, 1600 x 1200, 2048 x 1536 та 2304 x 1728.

Стискання зростає із зміною якості в наступному порядку: надзвичайна, висока, нормальна. Якщо ви бажаєте отримати зображення підвищеної якості, виберіть надзвичайну якість, а якщо бажаєте зробити більше знімків, виберіть нормальну якість. Установка високої якості забезпечує при звичайних зйомках достатню якість.

Для друкування знімків та в обставинах, коли необхідно зафіксувати дрібні деталі ми рекомендуємо установку високого розрізнення та найвищої якості. Нижчі розрізнення та якість зображень можуть бути цілком прийнятні для пересилання зображень електронною поштою, в повідомленнях чи їх розміщення на web-сторінках.

### Щоб змінити установки розрізнення та якість зображення:

1. Натисніть  кнопку живлення/меню, відображаються опції меню.
2. За допомогою кнопки виберіть меню  чи  Record (Запис).
3. Натисніть  кнопку *j*, щоб увійти до головного меню.
4. Виберіть Image size (Розмір зображення) за допомогою  чи  кнопок або Image quality, потім  натисніть кнопку.
5. Змінійте установки кнопками , , а потім натисніть кнопку .
6. Натисніть , щоб вийти з режиму меню
7. Скомпонуйте зображення.
8. Натисніть  кнопку затвора.

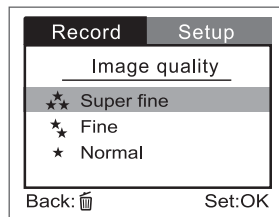
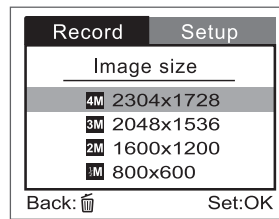

## Кількість зображень, які можна записати

Лічильник кадрів показує приблизне число зображень, які можна зберігати у внутрішній пам'яті або на SD-картці пам'яті. Число зображень, що можуть бути записані, може змінюватися в залежності від об'єкту зйомки, ємності картки пам'яті, наявності інших файлів (не файлів зображень) або якщо під час запису змінюється якість зображення чи розрізнення.

| Роздільна здатність               | Якість      | Коефіцієнт стиснення | 64MB Внутрішня пам'ять |
|-----------------------------------|-------------|----------------------|------------------------|
| 2304 x 1728 пікселів<br><b>4M</b> | Надзвичайна | 4:1                  | 52                     |
|                                   | Висока      | 8:1                  | 86                     |
|                                   | Звичайна    | 12:1                 | 122                    |
| 2048 x 1536 пікселів<br><b>3M</b> | Надзвичайна | 4:1                  | 63                     |
|                                   | Висока      | 8:1                  | 101                    |
|                                   | Звичайна    | 12:1                 | 145                    |
| 1600 x 1200 пікселів<br><b>2M</b> | Надзвичайна | 4:1                  | 90                     |
|                                   | Висока      | 8:1                  | 125                    |
|                                   | Звичайна    | 12:1                 | 190                    |
| 800 x 600 пікселів<br><b>1M</b>   | Надзвичайна | 4:1                  | 305                    |
|                                   | Висока      | 8:1                  | 425                    |
|                                   | Звичайна    | 12:1                 | 581                    |

\* Наведені вище дані – результати стандартних тестів. Фактична ємність пам'яті може відрізнятись внаслідок різних умов зйомки та зміни установок.

## РЕЖИМ ЗАПISУ

### Запис відеокліпів

Цифрова відеокамера забезпечує найкраще розрізнення в стандарті MPEG-4: 640 x 480 пікселів та 320 x 240 пікселів.

1. Щоб увімкнути камеру, натисніть кнопку живлення/меню.
2. Щоб розпочати запис відеокліпу, натисніть  кнопку запису.  
– Під час запису відеокліпу на рідкокристалічному моніторі буде відображатися стан зміни масштабу, рівень заряду акумуляторної батареї, індикатор картки (якщо вставлена SD-картка пам'яті), режим фільму та час запису, що пройшов.

– В наведеній нижче таблиці показана приблизна тривалість часу запису для кожної установки при використанні 64 МБ внутрішньої пам'яті.



| Роздільна здатність            | Якість відеозображення | Розрахунковий час запису |
|--------------------------------|------------------------|--------------------------|
| 640 x 480 пікселів<br><b>L</b> | ** Ультрависока        | Близько 8 хв. 10 с       |
|                                | *. Надзвичайна         | Близько 2 хв. 44 с       |
|                                | *. Висока              | Близько 3 хв. 15 с       |
|                                | * Нормальна            | Близько 4 хв. 02 с       |
| 320x240 пікселів<br><b>M</b>   | ** Ультрависока        | Близько 11 хв. 05 с      |
|                                | *. Надзвичайна         | Близько 4 хв. 48 с       |
|                                | *. Висока              | Близько 5 хв. 51 с       |
|                                | * Нормальна            | Близько 8 хв. 39 с       |







\* Для досягнення оптимальної якості відеозображення виберіть установку Ультрависока, що знижує частоту кадрів з 25 к/с до 8 к/с і тому збільшує доступний час запису.

#### Примітка:

- В режимі запису активується функція зміни масштабу, і можна записувати відеокліпи з "наїздом".
- В режимі запису не можна увімкнути автоспуск.
- В режимі запису автоматично вимикається спалах.
- В режимі запису мінімально необхідна освітленість місця зйомки складає 110 лкс.

## Перегляд відеокліпів



Щоб переглянути записані відеокліпи, виконайте наступні процедури:

1. Щоб  увімкнути камеру натисніть кнопку живлення/меню.
2. Кнопку  натисніть відтворення/пауза, щоб переглянути записаний відеокліп.
3. Виберіть відеокліп для перегляду за допомогою  чи  кнопки.
  - Щоб у будь-який час зробити паузу  відтворенні відеокліпу, знову натисніть кнопку відтворення/пауза
  - Натисніть кнопку ОК  щоб зупинити.

Кнопку  або  натискаючи під час відтворення відеокліпу, ви змінює його стан наступним чином:



### Примітка:





- Під час перегляду відеокліпу при натисканні на екрані  будуть відобразитися зображення в зменшеному масштабі.
- Щоб відтворювати відеокліпи на комп'ютері ми рекомендуємо скористатися або Windows Media Player (WMP 9.0), або Прикладною програмою, яку ми пропонуємо. Ви можете завантажити версію WMP з web-сайта [www.microsoft.com](http://www.microsoft.com).
- Для регулювання рівня звуку натисніть  кнопку – це збільшить гучність, а натискання кнопки  зменшить її.



## РЕЖИМ ВІДТВОРЕННЯ

В  режимі відтворення ви можете переглянути, збільшити, захистити або видалити всі зображення, або провести демонстрацію слайдів. Режим відтворення також дозволяє відображати зображення в зменшеному масштабі, що дає можливість швидко знайти потрібне зображення.

### Огляд зображень

1. Щоб  увімкнути камеру натисніть кнопку живлення/меню.
2. Кнопку  натисніть відтворення/пауза, щоб переглянути записане зображення.
3. Виберіть зображення для перегляду за допомогою  чи  кнопки.

– Для того щоб оглянути попередню фотографію,  натисніть кнопку.

– Для того, щоб оглянути наступну фотографію,  натисніть кнопку.

– На рідкокристалічному моніторі відображається детальна інформація про зафіксоване зображення, така як номер палки та номер з зображення, рівень заряду акумуляторної батареї, індикатор картки (якщо вставлена SD-картка пам'яті), значення діафрагми та витримки.

### Примітка:



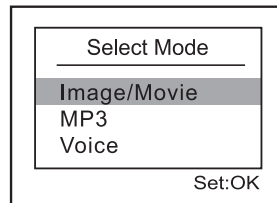

– Ви можете також переглянути отримані вами зображення на телевізійному екрані. Спочатку з'єднайте один кінець аудіо-відеокабелю з гніздом A/V OUT (Аудіо/відеовихід) камери, а інший кінець підключить до розніму відеовходу телевізора. Рідкокристалічний монітор автоматично вимкнеться.

Натисніть  кнопку, а потім увімкніть телевізор, при цьому також увімкнеться і камера.







## Відтворення із зміною масштабу

При перегляді зображень ви можете збільшити вибрані частини зображення. Таке збільшення дозволяє вам роздивитися дрібніші деталі.

1.  Щоб увімкнути камеру натисніть кнопку живлення/меню .
2.  Натисніть кнопку відтворення/пауза.  
– На рідкокристалічному моніторі з'являється останнє зображення.
3.   Виберіть зображення для перегляду за допомогою кнопки.
4. Відрегулюйте кратність  зміни фокусної відстані за допомогою кнопки ОК.

– Якщо відображається збільшене зображення, ви бачите червону рамку з червоним прямокутником всередині. Червона рамка відповідає всьому зображенню, а червоний прямокутник показує яка частина кадру на даний час збільшена.

5.  ,  ,  ,  Щоб вибрати ділянку збільшення, скористайтесь кнопкою.
6. Для відображення звичайних  розмірів зображення, натисніть кнопку ОК.















Примітка:

– При натисканні кнопки ОК, циклічно відображаються режими: 1x а 2x а> 4x аЗменшення а1x.

## Відтворення зображень в зменшеному масштабі

Ця функція дозволяє розглядати на рідкокристалічному моніторі одночасно дев'ять зменшених зображень, щоб можна було знайти конкретне зображення.

1. Щоб  увімкнути камеру натисніть кнопку живлення/меню.
2. Кнопку  натисніть відтворення/пауза.  
– На рідкокристалічному моніторі з'являється кадр останнього зображення.
3. Натисніть  кнопку ОК.  
– На рідкокристалічному моніторі з'являться дев'ять маленьких зображень (вважається, що в пам'яті зберігається дев'ять або більше зображень).
- 3 Однією , ,   з кнопок , ,  або , щоб перемістити курсор на бажане зображення, яке буде відображатися з нормальним розміром.
5. Натисніть  кнопку ОК, щоб відобразити вибране зображення на всьому екрані.











### Примітка:

Під час відображення зображень у зменшеному масштабі, натисніть кнопку видалення, на екрані відобразиться запитання "Delete this ?" (Видалити його?), і за допомогою кнопки < або > ви можете вибрати [Yes] (Так) чи [No] (Ні). Для підтвердження вибору натисніть кнопку  .

## Дисплей демонстрації слайдів

Функція демонстрації слайдів дозволяє відтворювати зображення автоматично в заданому порядку, як це робиться при демонстрації слайдів. Це корисна і цікава функція для огляду записаних зображень та для презентацій.

1. Щоб увімкнути  камеру натисніть кнопку живлення/меню.
2. Натисніть кнопку  відтворення/пауза, а потім знову натисніть кнопку живлення/меню.
3. Виберіть  Slide show (Демонстрація слайдів)
4. Установіть інтервал відтворення за допомогою   кнопки та натисніть кнопку ОК.
  - Функція демонстрації слайдів починає послідовно відображати на рідкокристалічному моніторі зображення з установленим вами інтервалом.
    - Для припинення  демонстрації слайдів, натисніть кнопку ОК.
  - Щоб зробити перерву в демонстрації слайдів, натисніть  кнопку відтворення/пауза.
  - Для скасування паузи натисніть кнопку відтворення/пауза 

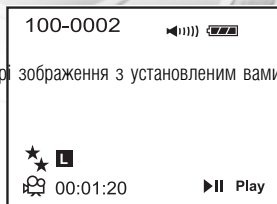





### Примітка:



Інтервал демонстрації можна регулювати в межах від 1 до 9 секунд. Більш детально про це дивіться в "Slide show" ("Демонстрація слайдів") в меню відтворення.

## Видалення відеокліпів/зображень

Можна видалити всі файли, що зберігаються у внутрішній пам'яті або на SD-картці пам'яті. Пам'ятайте, що при видаленні відеокліпів чи зображень, записаних у внутрішній пам'яті, не можна вставляти в камеру картку пам'яті. Інакше будуть стерті і відеокліпи та зображення, що записані на картці пам'яті.

### Видалення одного зображення чи відеокліпу

1. Щоб увімкнути камеру натисніть кнопку живлення/меню.
  2. Натисніть  кнопку відтворення/пауза, щоб оглянути записані відеокліпи/зображення.
  3. Виберіть небажаний відеокліп/зображення кнопками  чи .
  4. Натисніть  кнопку видалення.
- На зображенні з'явиться сповіщення "Delete this?" ("Видалити його?").

– Кнопками  чи  виберіть [Yes] (Так), і натисніть для підтвердження кнопку OK.





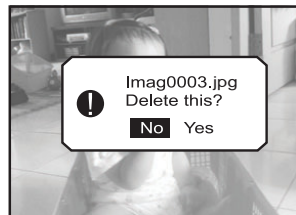

– Якщо  Ви бажаєте відмінити видалення, виберіть [No] (Ні).

6. Якщо необхідно, повторіть описані вище процедури для видалення іншого відеокліпа/зображення.

– Якщо видалені всі відеокліпи/зображення, відображається сповіщення "! No images" ("! Немає зображень").



## Видалення всіх відеокліпів/зображень зразу



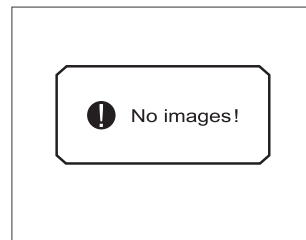
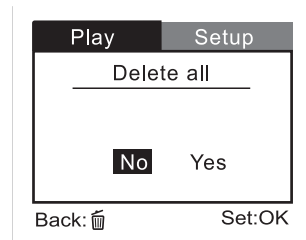









1. Натисніть  кнопку відтворення/пауза, щоб оглянути записані відеокліпи/зображення.
2. Натисніть кнопку , відображаються опції меню.
3. За допомогою кнопки виберіть меню Playback (Відтворення).
4. За допомогою кнопки виберіть опцію "Delete all" ("Видалити всі"), а потім натисніть кнопку >.
5. Кнопками   виберіть [Yes] (Так) і натисніть для  підтвердження кнопку OK.
  - Якщо ви бажаєте відмінити видалення, виберіть [No] (Ні).
  - Якщо видалені всі відеокліпи/зображення, відображається сповіщення "No images" ("Немає зображень").
  - Поверніться в попередній режим, натиснувши кнопку  чи .





## Захист відеокліпів/зображень

Ви можете захистити бажані відеокліпи чи зображення від випадкового видалення, вибравши в меню Playback (Відтворення) функцію захисту. Для реалізації функції захисту виконайте наведені нижче процедури:

### Захист одного відеокліпа/зображення

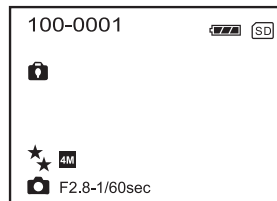
1. Увімкніть  камеру натиснувши кнопку живлення/меню.
2. Натисніть  кнопку відтворення/пауза, а потім знову натисніть кнопку меню  живлення.
3. Вибір **Pr Protect** кнопками   та натисніть кнопку .
4. Кнопки ,  виберіть "One image" ("Одне зображення") та натисніть кнопку .  
– Щоб захистити всі зображення, на цьому етапі виберіть "All images".
5. За допомогою кнопки виберіть ,  "Lock" ("Блокувати"), а потім  натисніть кнопку OK.



- Після захисту відеокліпа/зображення на захищеному відеокліпі/зображенні з'являється піктограма захисту.
- Щоб вийти з меню відтворення, натисніть  чи  кнопку затвор/запис.

### Зняття захисту з одного відеокліпа/зображення

1. Виконайте описані вище в "Захисті одного відеокліпа/зображення" кроки 1 – 4.
2. Натисканням кнопки виберіть "Unlock" , , а потім для натисніть OK .

## Відтворення формату MP3

Наша цифрова відеокамера пропонує вам формат MP3. Ви можете або завантажити музику за короткий час та зберігати багато пісень, займаючи для цього відносно невеликий об'єм пам'яті, або користуватися MP3-форматом іншим чином.

Для відтворення формату MP3 виконайте наступні процедури:

1. Увімкніть камеру, натисніть кнопку живлення/меню.
2. Натисніть кнопку відтворення/пауза, а потім чи кнопку, щоб вибрати режим MP3 і натисніть кнопку для підтвердження.
3. Перейдіть через опції до переліку файлів кнопками та та змінійте сторінку натискаючи кнопку чи . Потім натисніть кнопку на вибраному файлі з'явиться музикальна позначка.
4. Натисніть відтворення/пауза, відображається сповіщення, що вказує [Current] (Поточний), [Select] (Вибрати) та [All] (Всі), дозволяючи вам відтворити поточний файл, вибраний файли та всі файли MP3.

- Для скасування вибору MP3-файлів, натисніть
- Для паузи в відтворенні MP3-файла знову натисніть кнопку відтворення/пауза.
- Для продовження відтворення MP3-файла, знову натисніть кнопку відтворення/пауза.
- Для припинення відтворення натисніть кнопку OK !! і на екрані відобразиться перелік файлів для відтворення.
- Для видалення MP3-файла, натисніть кнопку видалення та натисніть , кнопкою для вибору [Yes] (Так), а потім натисніть кнопку для підтвердження. Для відміни видалення виберіть [No] (Ні).

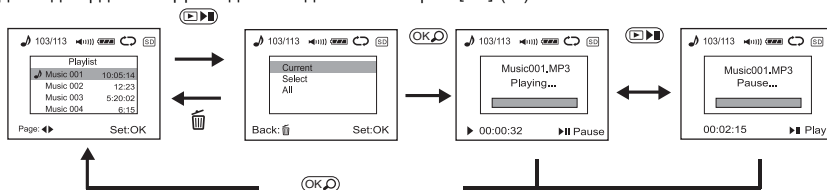
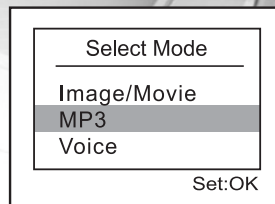

### Примітка:

- Існує два способи регулювання рівня гучності, або натиснути , кнопку під час відтворення MP3-файла, або установити рівень звучання гучномовця (від 1 до 5) в меню Setup (Установка) до відтворення MP3-файлів.

- Ви можете завантажити MP3-файли з SD-картки пам'яті з записаними на ній файлами або з'єднати камеру з комп'ютером за допомогою USB-кабеля, що постачається разом з нею. Коли камера з'єднується з комп'ютером і вмикається, вона розглядається комп'ютером як змінний диск. Після з'єднання ви просто копіюєте свої MP3-файли в папку "MP3" на цьому змінному диску. Коли ви побачите сповіщення "Safely Remove USB" ("Від'єднання USB безпечно"), від'єдняйте USB-кабель, процес завершений.



## ВІДТВОРЕННЯ ЗАПИСІВ ГОЛОСУ

Наша цифрова відеокамера дозволяє записувати аудіофайли будь-коли і в будь-якому місці.

Для запису звуків або голосових коментарів, виконайте описані нижче процедури:

1. Увімкніть камеру, натисніть кнопку живлення/меню.
2. Натисніть кнопку і ви побачите на екрані сторінку запрошення до запису голосу.
3. Натисніть , щоб розпочати запис.

– Щоб припинити запис, натисніть кнопку запису.

– Щоб вийти з запису голосу, натисніть кнопку.

– Максимальний час запису голосу складає 2 години 20 хвилин.

Щоб відтворити голосові файли, виконайте наступні процедури:

1. Увімкніть камеру натисніть кнопку живлення/меню.

2. Натисніть кнопку перелік файлів /пауза, потім , натисніть кнопку, щоб вибрати режим голосу, і натисніть кнопку для підтвердження.

3. Пройдіть по опціях переліку файлів, кнопками, , призначених для відтворення, скористайтесь , для зміни сторінки. натисніть кнопку OK і вибраний файл буде позначений символом мікрофона.

4. Натисніть кнопку відтворення/пауза, відобразиться сповіщення, що вказує [Current] (Поточний), [Select] (Вибрати) та [All] (Всі), дозволяючи вам відтворити файл

– Для скасування вибору натисніть кнопку відміни .

– Для паузи в відтворенні файла, знову натисніть кнопку відтворення/пауза.

– Для продовження відтворення файла, натисніть кнопку відтворення/пауза.

– Для припинення відтворення, натисніть кнопку OK і на екрані відобразиться перелік файлів для відтворення.

– Для видалення голосового файла, натисніть кнопку видалення, , та скористайтесь кнопкою для вибору [Yes], а потім натисніть кнопку OK для підтвердження. Для відміни видалення виберіть [No] (Hi).

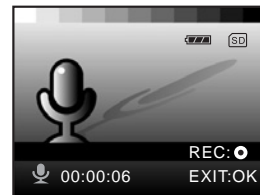
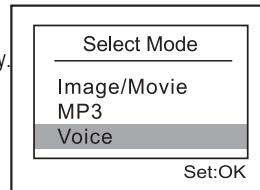

### Примітка:

– Існує два способи регулювання рівня гучності, або натиснути кнопку , під час відтворення голосових файлів, або установка рівня звучання гучномовця (від 1 до 5) в меню Setup (Установка) до відтворення MP3-файлів.

– Ви можете звантажити голосові файли, з'єднавши камеру з комп'ютером за допомогою USB-кабеля, що постачається разом з нею. Коли камера з'єднується з комп'ютером і вмикається, вона розглядається комп'ютером як знімний диск. Після з'єднання ви просто копіюєте свої голосові файли в папку "Voice" ("Голос") на цьому знімному диску. Коли ви побачите сповіщення "Safely Remove USB" ("Від'єднання USB безпечно"), від'єднайте USB-кабель, процес завершений.

## З'ЄДНАННЯ СИСТЕМИ

### Установка USB-драйвера на ПК з Windows

USB-драйвер, що поставляється на лазерному диску, призначений виключно для комп'ютерів з Windows 98. Немає необхідності установлювати USB-драйвер на комп'ютер, що працює з Windows 2000/ME/XP.

1. Вставте в дисковод лазерних дисків лазерний диск, що поставляється разом з камерою. На екрані відобразиться вітання.
2. Клікніть "Install USB Driver" ("Установити USB-драйвер"). Щоб провести установку виконуйте вказівки, що з'являються на екрані. Після установки USB-драйвера, перезапустіть комп'ютер.

### УСТАНОВКА PHOTOSUITE

Програма PhotoSuite дуже зручна для редагування зображень. За допомогою PhotoSuite ви можете ретушувати, компоувати та організувати зображення. Вона включає різноманітні шаблони, такі як фотокадри, картки поздоровлення з днем народження, календарі та інше. Зробіть знімки та скористайтесь цією чудовою програмою.

#### Щоб установити PhotoSuite:

1. Вставте в дисковод лазерних дисків лазерний диск, що поставляється разом з камерою. На екрані відобразиться вітання.
2. Клікніть "Install PhotoSuite" ("Установити PhotoSuite"). Щоб провести установку виконуйте вказівки, що з'являються на екрані.

#### Примітка:

- За інформацією як користуватися програмою PhotoSuite для редагування та ретушування записаних зображень, будь ласка, зверніться до on-line довідки.
- Для користувачів Windows 2000/XP: влевніться, що Ви увійшли в систему під записом Administrator., при інсталяції і використанні програми.



## УСТАНОВКА PHOTOVISTA

Програма PhotoVista дуже зручна в користуванні, вона дозволяє створювати ефектні панорамні зображення з охопленням 360° одним натисканням кнопки. Коли ви дивитесь на такі панорамні зображення, у вас виникає відчуття, що повністю знаходитесь в реальному оточенні. PhotoVista швидко і автоматично зшиває зображення, її наглядний інтерфейс дозволяє навіть недосвідченому фотографу отримати велику кількість результатів за лічені хвилини.

### Для установки PhotoVista:

1. Вставте в дисковод лазерних дисків лазерний диск, що поставляється разом з камерою. На екрані відобразиться вітання.
2. Клікніть "Install PhotoVista" ("Установити PhotoVista"). Щоб провести установку виконуйте вказівки, що з'являються на екрані.

### Примітка:

- За інформацією про те, як користуватись PhotoVista для створення панорамних зображень з охопленням 360°, будь ласка зверніться до on-line довідки.
- Для користувачів Windows 2000/XP: впевніться, що Ви увійшли в систему під записом Administrator., при інсталяції і використанні програми.
- Користувачам Windows XP, у яких OS версія не включає Service Pack 1 або вищу версію, спочатку необхідно зв'язатися з [http://www.java.com/en/download/windows\\_automatic.jsp](http://www.java.com/en/download/windows_automatic.jsp) та завантажити установочну програму Java Virtual Machine. Більш детальну інформацію про Java дивіться в її on-line довідці на <http://java.sun.com/getjava/help.html>. Після установки програми Java можна установити iSee Media Photovista Panorama.
- Далі наведені вимоги та рекомендації до системи для установки iSee Media Photovista Panorama:  
Windows 95/ Windows 98/ Windows NT 4 (Service Pack 3 або вище)  
Windows 2000\*/ Windows Me\*/ Windows XP\* (Service Pack 1 або вище).



## Установка WinDVD Creator SVCD

WinDVD Creator зручний в користуванні програмний продукт, що допомагає редагувати записані відеокліпи та створювати свої власні DVD (універсальні цифрові диски). WinDVD Creator дозволяє дуже просто передавати записані вами відеокліпи з відеокамери, додавати зображення, музику, заголовки, переходити між епізодами, спеціальні ефекти або редагувати їх для того, щоб отримати бажану тривалість. Ця програма включає також програму Automatic Scene Detection (Автоматичне виявлення сцен), автоматично розбиває відеокліп, який ви передасте на короткі кліпи та сцени.

### Для установки WinDVD Creator SVCD

1. Вставте в дисковод лазерних дисків лазерний диск, що поставляється разом з камерою. На екрані відобразиться вітання.
2. Клікніть "Install WinDVD Creator SVCD" ("Установити WinDVD Creator SVCD"). Щоб провести установку виконуйте вказівки, що з'являються на екрані.



Вимоги до системи для установки WinDVD Creator

| Компоненти комп'ютера | Мінімум                                                                                                                                                     | Рекомендується                                                                                                                     |
|-----------------------|-------------------------------------------------------------------------------------------------------------------------------------------------------------|------------------------------------------------------------------------------------------------------------------------------------|
| Процесор              | Intel Celeron, 800 МГц                                                                                                                                      | Intel Pentium III, 600 МГц* Для безпосередньої підтримки DVD, необхідна більш висока частота P4 1,6 ГГц із-за вимог реального часу |
| Оперативна пам'ять    | 128 МБ                                                                                                                                                      | 256 МБ                                                                                                                             |
| Операційна система    | Windows 98SE / ME / 2000 / XP                                                                                                                               | Windows 2000 / XP                                                                                                                  |
| Звук                  | Увімкнена AC'97 Codec                                                                                                                                       | Сумісна з Windows звукова карта, що підтримує 48 кГц відтворення (рекомендується PCI)                                              |
| Відео                 | Вбудована графіка, сумісна з Windows PCI графічна карта (рекомендується оверлейна підтримка)                                                                | Сумісна з Windows AGP або PCI графічна карта (рекомендується оверлейна підтримка)                                                  |
| Жорсткий диск         | * 70 МБ для інсталяції<br>* 620 МБ для кожної години відео VCD-якості в стандарті MPEG-1<br>* 2 ГБ для кожної години відео VCD-якості в стандарті MPEG-2    |                                                                                                                                    |
| Інше                  | CD або DVD пристрій для запису дисків. Потрібне відповідне апаратне забезпечення для імпорту відео файлів з зовнішніх джерел, таких як цифрові відеокамери. |                                                                                                                                    |

## ОПЦІЇ МЕНЮ

### Меню Запис

Ви можете скористатися меню Запис для вибору розміру зображення, якості зображення, розмірів та якості відеозображення. В меню Запис Ви можете також регулювати експозицію, баланс білого та швидкість ISO.

Для доступу до меню Запис натисніть кнопку  живлення/меню.

Продивитись опції меню можна за допомогою  чи .

Пункти меню Запис: розмір зображення, якість зображення, розмір відеозображення, якість відеозображення, експозиція, баланс білого та ISO.

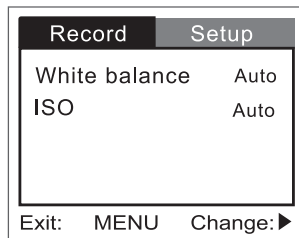
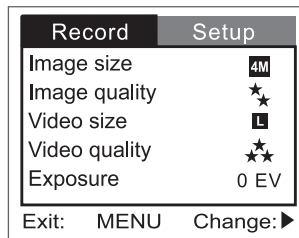

## Розмір зображення

Установіть бажаний розмір зображення.

|           |             |
|-----------|-------------|
| <b>4M</b> | 2304 x 1728 |
| <b>3M</b> | 2048 x 1536 |
| <b>2M</b> | 1600 x 1200 |
| <b>1M</b> | 800 x 600   |

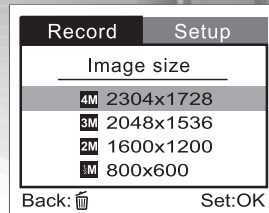

## Якість зображення

Установіть якість (коефіцієнт стиснення) чіткості з якою буде записуватися зображення.

- ☆☆ Надзвичайна
- ☆ Висока
- ★ Нормальна

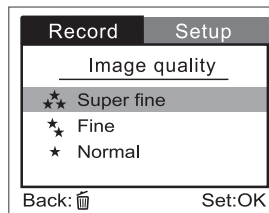

## Розмір відеозображення

Установіть бажаний розмір відеозображення.

**L** 640 x 480

**M** 320 x 240

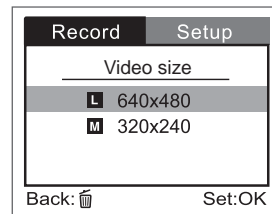

## Якість відеозображення

Установіть якість (коефіцієнт стиснення) чіткості з якою буде записуватися відеокліп.

★★ Ультрависока

★★ Надзвичайна

★ Висока

★ Нормальна

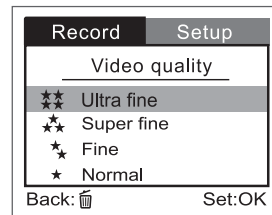

## Експозиція

Ваша цифрова відеокамера регулює експозицію кожної сцени автоматично. Однак, якщо об'єкт зйомки дуже темний або дуже світлий, ви можете вручну корегувати автоматичну установку експозиції цифрової відеокамери, щоб висвітлити чи затемнити об'єкт зйомки. Це називається компенсацією експозиції. Компенсація експозиції можлива в межах від  $-1,8$  до  $+1,8$  експозиційного числа, кроками по  $0,3$  експ. числа.

Щоб вибрати компенсацію експозиції, натисніть кнопку ►.

Потім за допомогою кнопки ▲ чи ▼ виберіть потрібну компенсацію експозиції і для підтвердження натисніть кнопку OK.

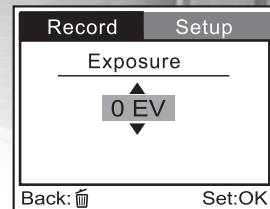

## Ефективні об'єкти зйомки та установлені значення

Позитивна (+) компенсація

- Зображення друкованого тексту (чорні літери на білому папері)
- Портрет при задньому освітленні
- Дуже яскравий фон (наприклад засніжене поле) та предмети, що добре віддзеркалюють промені
- Знімок, де переважає небо

Негативна (–) компенсація

- Предмети з нерівномірним освітленням (плями), особливо на темному фоні
- Зображення друкованого тексту (білі літери на темному папері)
- Кадри з незначним відбиванням світла, такі як знімки зеленого чи темного листя дерев





## Баланс білого





Людські очі адаптуються до змін в освітленні, так що білі об'єкти бачаться білими навіть при зміні освітлення. Однак в зображеннях, отриманих з допомогою цифрової відеокамери на колір об'єкта впливає колір світла, що освітлює його. Регулювання кольору в цьому випадку називається "регулюванням балансу білого".

Ця установка дозволяє вам установити баланс білого, коли ви фотографуєте при конкретному освітленні.

Для установки балансу білого, спочатку натисніть .

Потім за допомогою кнопки виберіть відповідний баланс білого (, ) та натисніть кнопку .

### АВТО: Автоматичне регулювання

- [  ] Денне світло: Для зйомок на вулиці в ясний день
- [  ] Тінь: Для зйомок на вулиці в хмарний день
- [  ] Флуоресцентна 1: Флуоресцентна лампа холодного білого світла (W 3900–4500 K)
- [  ] Флуоресцентна 2: Денне біле світло (W 4600–5400 K)
- [  ] Лампа розжарення: Для зйомок при світлі ламп

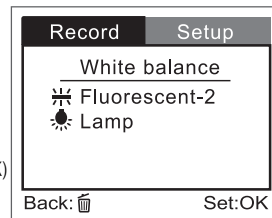
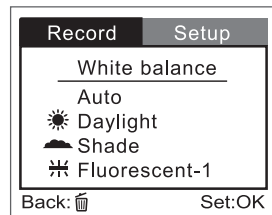

## ISO

Виберіть фотографічний стандарт ISO, що буде використовуватися при зйомці. Чим вище значення чутливості ISO, тим більша чутливість, але більший й шум. Якщо вибрана висока чутливість, можна при меншій освітленості отримувати яскраві фотографії.

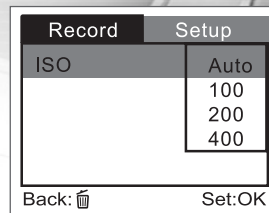

Для установки швидкості ISO, натисніть **▶**.  
Потім за допомогою кнопки виберіть бажану швидкість (**▲**, **▼**) ISO і для підтвердження **OK** натисніть кнопку **OK**.

- [Auto] : Автоматичне регулювання
- [100] : Чутливість еквівалентна ISO100
- [200] : Чутливість еквівалентна ISO200
- [400] : Чутливість еквівалентна ISO400



## Установочне меню

Ви можете вибрати свої пріоритети для установок цифрової відеокамери в режимі установки.

Натисніть  кнопку живлення/меню та пройдіть по меню до опції, яку бажаєте конфігурувати кнопками  ,  .

Пункти установочного меню: формат, гудок, гучномовець, яскравість рідкокристалічного дисплея, вимкнення живлення, переустановка за умовчанням, тип дати, установка дати, відеовихід, частота світла та мова.

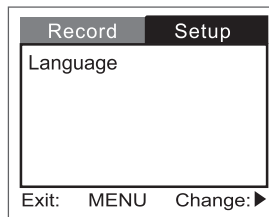
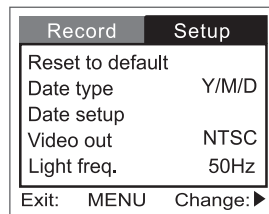
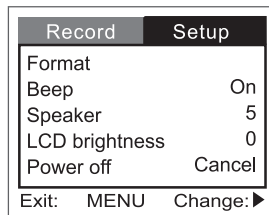

## Формат

Ця опція форматує внутрішню пам'ять (або SD-картку пам'яті) та видаляє всі зображення та дані, що зберігаються в пам'яті.

Для виконання функції форматування слотачку ► натисніть. Потім за допомогою клавіші виберіть ◀, ► [No] (Hi) або [Yes] (Tak), далі для підтвердження натисніть кнопку OK. На екрані відображається індикатор виконання, який показує хід форматування.

- [ No ] : Форматування внутрішньої пам'яті/ SD-картки не проводиться
- [YES] : Форматується внутрішня пам'ять/ SD-картка при цьому видаляються всі зображення.

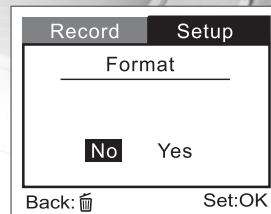

## Гудок

Якщо ця функція доступна, то цифрова відеокамера генерує звук (гудок) кожен раз, коли ви натискаєте кнопку на ній

Натисніть ►.

За допомогою кнопки виберіть ▲, ▼ [ON] (ВВІМК.) або [OFF] (ВИМК.), а потім для підтвердження натисніть кнопку OK.

- [On] : Гудки дозволені
- [Off] : Гудки заблоковані

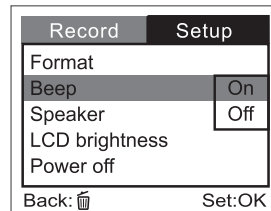

## Гучномовець

Установіть функцію відтворення звуку.

Для установки рівня гучності, спочатку натисніть ► .  
Потім підвищуйте чи знижуйте гучність за вашим бажанням за допомогою ▲ чи ▼, для підтвердження натисніть кнопку ОК.  
Рівень відтворення звуку можна регулювати від 0 до 5.

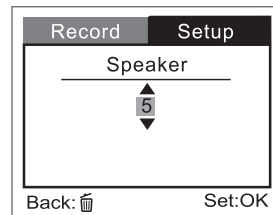

## Яскравість рідкокристалічного дисплея

Ця опція регулює яскравість рідкокристалічного монітора.  
Для регулювання яскравості рідкокристалічного монітора спочатку натисніть кнопку.  
Потім підвищуйте чи знижуйте яскравість за допомогою кнопок ▲ чи ▼, для підтвердження **OK** натисніть кнопку ОК.  
Яскравість можна регулювати від -5 до 5.

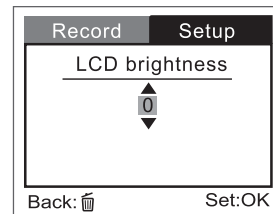

## Вимкнення живлення



Якщо цифрова відеокамера не використовується на протязі визначеного відрізка часу, і в той же час увімкнено її живлення, через деякий час вона вимкнеться самостійно, для економії енергії. Можна змінити інтервал економії енергії натискаючи кнопку </>, щоб вибрати бажаний інтервал.

| Неробочий період (з батареєю) | Неробочий період (з адаптером живлення змінного струму) | Стан камери     |
|-------------------------------|---------------------------------------------------------|-----------------|
| 60 секунд                     | 60 секунд                                               | Стан очікування |
| 3 хвилини                     | 30 хвилини                                              | Вимкнення       |

Якщо камера в режимі очікування, її можна активувати натиснувши будь-яку кнопку чи повернувши кільце режиму. Якщо камера вимкнена, вам необхідно увімкнути її знову, натиснувши кнопку  живлення.

Щоб змінити інтервал економії енергії, коли камера живиться від акумуляторних батарей, спочатку  натисніть. Потім виберіть інтервал вимкнення живлення, який ви хотіли б установити, і для підтвердження натисніть кнопку OK [1 хв], [2 хв], [5 хв], [10 хв], [відмінити]

## Переустановка за умовчанням

Якщо ви бажаєте відновити всі установки відеокамери в їх початковому стані, виберіть цю опцію, а потім натисніть . Виберіть [ No] (Ні) або [YES] (ТАК) кнопками  чи  і натисніть кнопку OK.

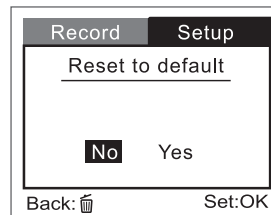

## Тип дати

Ви можете вибрати тип дати, яка друкується на зображеннях.

Щоб установити тип дати, спочатку ► натисніть кнопку.

Потім за допомогою кнопок виберіть один тип дати, якому віддасте перевагу, і для підтвердження натисніть кнопку ОК.

[Y/M/D] : рік/місяць/число

[D/M/Y] : число/місяць/рік

[M/D/Y] : місяць/число/рік

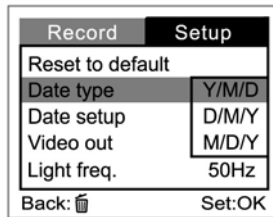

## Установка дати

Після видалення з камери акумуляторної батареї дата та час можуть повернутися до установок за умовчанням. Якщо це сталось, переустановіть дату та час, коли користуєтесь камерою. Більш детально дивіться в розділі "Установка дати та часу".

## Відеовихід

Ви можете вивести отримані зображення на екран телевізора. Пам'ятайте, що необхідно вірно вибрати тип відеовиходу у відповідності з тим в якій країні ви знаходитесь.

Інакше на зображеннях, що зберігаються в пам'яті, з'являться білі лінії.

Для установки цієї опції, спочатку ► натисніть.

Потім кнопками ▲ чи ▼ виберіть систему телебачення [NTSC] або [PAL] і натисніть кнопку OK для підтвердження.

[ NTSC ] : виберіть цей формат, якщо знаходитесь в США, Канаді, Японії, Кореї, Тайвані та в країнах Центральної Америки або в Мексиці.

[ PAL ] : виберіть цей формат, якщо знаходитесь в Україні, Росії, Австралії, Бельгії, Китаї, Данії, Фінляндії, Німеччині, Великобританії, Голландії, Італії, Кувейті, Малайзії, Новій Зеландії, Сінгапурі, Іспанії, Швеції, Швейцарії, Таїланді чи Норвегії.

## Частота світла

Спочатку натисніть кнопку ►.

Потім ▲ , ▼ виберіть [50HZ] (50 Гц) чи [60HZ] (60 Гц) і для підтвердження натисніть OK.

Для України і Росії 50 Гц.

## Мова

Ця опція дозволяє вибрати мову меню та тексту, що відображається на рідкокристалічному моніторі.

Забезпечено використання таких мов: [англійська], [французька], [німецька], [іспанська], [португальська], [італійська]

日本語 ], [繁體中文 ], [简体中文 ]



## Меню Відтворення

За допомогою меню Відтворення можна перенести відеокліпи/зображення з внутрішньої пам'яті на картку пам'яті або провести на відеокамері демонстрацію слайдів. Ви можете також використати меню Відтворення для видалення одного чи всіх зображень з картки пам'яті камер або з її внутрішньої пам'яті.

Для входу до меню Відтворення, а потім кнопку живлення/меню, та за допомогою кнопки пройдіть по опціях меню.

Пункти меню Відтворення: захист, видалити всі, демонстрація слайдів та копіювати на карту.

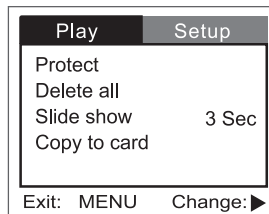

## Захист

Ця функція оберігає зображення від випадкового видалення.

Більш детально дивіться в розділі цього керівництва під назвою "Захист відео-кліпів/зображень".

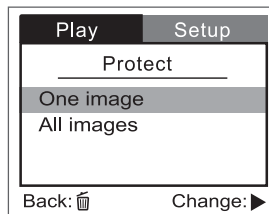

## Видалити всі

Більш детально дивіться в розділі цього керівництва під назвою "Видалення відеокліпів/зображень".

## Демонстрація слайдів

Ваша камера може відображати зображення послідовно, як при демонстрації слайдів, з заданим інтервалом.

[1 с], [3 с], [5 с], [7 с], [9 с]

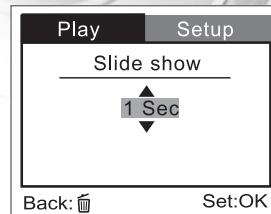

## Копіювати на картку

Ця функція дозволяє копіювати зображення з внутрішньої пам'яті камери на картку пам'яті. Звичайно, ви можете зробити це тільки, якщо в камеру встановлена картка пам'яті та у внутрішній пам'яті є зображення.

[ No ] Не копіювати зображення

[Yes] Копіювати всі зображення на картку пам'яті

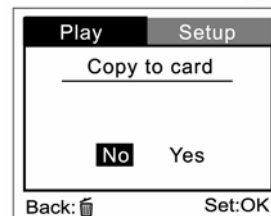

## Меню MP3

За допомогою "меню MP3" можливо повторно відтворити MP3-файли або ж видалити всі MP3-файли.

Для доступу до меню MP3 спочатку  натисніть кнопку відтворити/пауза, а потім ▲ чи ▼ натисніть, щоб вибрати режим MP3.

Після цього для підтвердження натисніть кнопку OK.

Щоб увійти в меню MP3 натисніть кнопку живлення/меню.

Для проходження по опціях меню скористайтесь ▲ чи ▼ кнопкою.

Пункти меню MP3: повторити та видалити всі.

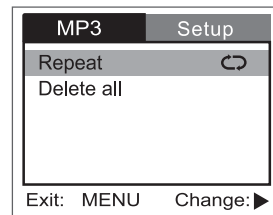

## Повторити

За допомогою цієї опції можна вибрати [On] (Увімк.) для повторного відтворення MP3-файлів відповідно до ваших переваг або [Off] (Вимкн.) для відтворення перелічених файлів один раз.

### Видалити всі

Ця опція дозволяє вам видалити всі MP3-файли, записані в пам'яті.

За допомогою кнопки виберіть ◀ чи ▶ [No] (Ні) або [Yes] (Так).

Потім натисніть кнопку OK.

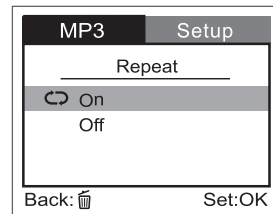

## Голосове меню

За допомогою голосового меню можна вибрані голосові файли відтворювати повторно або ж видалити всі голосові файли.

Для доступу до голосового меню спочатку натисніть кнопку відтворити/пауза, а потім стрілками вибрати режим Голос. Після цього для підтвердження натисніть кнопку ОК.

Щоб увійти в голосове меню натисніть кнопку живлення/меню.

Для проходження по опціях меню скористайтесь стрілками.

Пункти голосового меню: повторити та видалити всі.

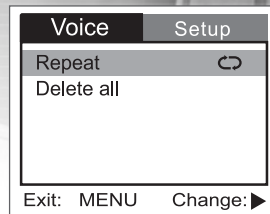

## Повторити

За допомогою цієї опції можна вибрати [On] (Увімк.) для повторного відтворення голосових файлів відповідно до ваших переваг або [Off] (Вимкн.) для відтворення перелічених файлів один раз.

## Видалити всі

Ця опція дозволяє вам видалити всі MP3-файли, записані в пам'яті.

За допомогою стрілок виберіть [No] (Ні) або [Yes] (Так), а потім натисніть кнопку ОК.

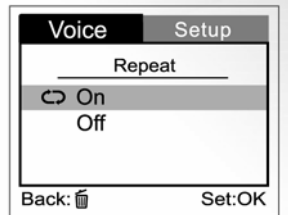

## З'ЄДНАННЯ ЦИФРОВОЇ ВІДЕОКАМЕРИ З ІНШИМИ ПРИЛАДАМИ

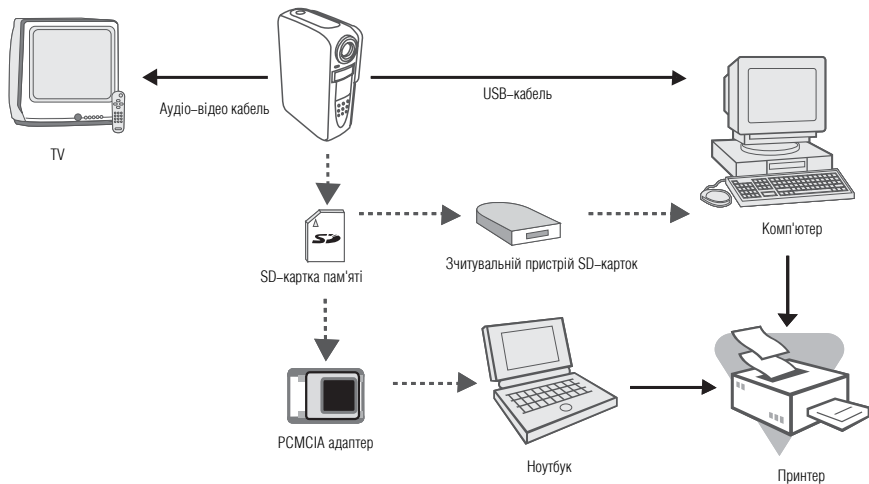

## ТЕХНІЧНІ ХАРАКТЕРИСТИКИ КАМЕРИ

| Пункт                     | Опис                                                                                                                      |
|---------------------------|---------------------------------------------------------------------------------------------------------------------------|
| Датчик зображення         | 1/2 –дюймовий CMOS                                                                                                        |
| Діючих пікселів           | 2,0 мегапікселя                                                                                                           |
| Розмір зображення         | Нерухоме зображення: 2304 x 1728; 2048 x 1536; 1600 x 1200; 800 x 600<br>Рухоме зображення: VGA 640 x 480; QVGA 320 x 240 |
| Якість зображення         | Надзвичайна, висока, нормальна                                                                                            |
| Носій запису              | 64 МБ внутрішня пам'ять SD–картка пам'яті (додаткова)(до 512 МБ)<br>Діафрагмове число: 3.5                                |
| Об'єктив                  | 1м ~ безкінечність<br>Високе розрізнення (130000 точок)1,5–дюймовий LTPS кольоровий                                       |
| Діапазон чіткості         | рідкокристалічний дисплей                                                                                                 |
| Рідкокристалічний монітор | 10–секундна затримка                                                                                                      |
| Цифрова зміна масштабу    | Режим запису: 2X/ Режим відтворення 2X/4 X                                                                                |
| Компенсація експозиції    | Авто;<br>Ручна: –1,8 ~ +1,8 експозиційного числа (крок 0.3 експ. числа)                                                   |
| Баланс білого             | Автоматичний;<br>Ручний: денне світло, хмарно, флуоресцентна 1, флуоресцентна 2, лампа розжарювання                       |
| ISO                       | Авто/ 100/ 200/ 400                                                                                                       |
| Частота світла            | 50/ 60Гц                                                                                                                  |
| Формат стискання          | MPEG 4 SP (відео); IMA–ADPCM (аудіо)                                                                                      |
| Стандарти                 | EXIF 2.1, DCF1.0, JPEG                                                                                                    |
| Інтерфейс                 | Гніздо вводу пост. струму, USB–рознім, гніздо відеовиходу (NTSC або PAL)                                                  |

Продовження на стор. 54

| Пункт                  | Опис                                                                                                                                                                       |
|------------------------|----------------------------------------------------------------------------------------------------------------------------------------------------------------------------|
| Живлення               | 2 x AA алкалінові акумуляторні батареї (додатково) 2 x AA Ni–MH акумуляторні батареї (додатково) CR–V3 (додатково) Адаптер живлення змін. струму (3,0 В/2,5 А) (додатково) |
| Програмне забезпечення | Для зображень: PhotoSuite та PhotoVista Для відео: WinDVD Creator SVCD Windows Media Player 9.0 (WMP*.ASF file)                                                            |
| Розміри                | 90 мм x 65 мм x 31мм                                                                                                                                                       |
| Маса                   | Близько 123 г (без батарей та SD–картки пам'яті)                                                                                                                           |

\* Конструкція та технічні характеристики можуть змінюватися без сповіщення.

## ДОДАТОК

### Сповіднення про помилку

| РІДКОКРИСТАЛІЧНИЙ МОНІТОР ВІДБРАЖАЄ                                                                 | ЗНАЧЕННЯ                                                                                                                                  |
|-----------------------------------------------------------------------------------------------------|-------------------------------------------------------------------------------------------------------------------------------------------|
| Memory error (Помилка пам'яті)                                                                      | Помилка доступу до внутрішньої пам'яті                                                                                                    |
| Card error (Помилка карти)                                                                          | Помилка доступу до додаткової SD-картки пам'яті                                                                                           |
| Memory full<br>(Пам'ять заповнена)                                                                  | Немає достатнього об'єму для запису зображення чи відеокліпу у внутрішній пам'яті.                                                        |
| No images! (Немає зображень!)                                                                       | У внутрішній пам'яті або на додатковій SD картці немає зображень.                                                                         |
| No files! (Немає файлів!)                                                                           | У внутрішній пам'яті немає MP3-файлів.                                                                                                    |
| No card (Немає картки)                                                                              | В вашу цифрову відеокамеру не вставлена додаткова SD-карта.                                                                               |
| USB ERROR (Помилка USB)                                                                             | Помилка USB-передачі                                                                                                                      |
| Card full (Картака заповнена)                                                                       | Немає достатнього об'єму для запису зображення чи відеокліпу на SD-карту.                                                                 |
| LOW BATTERY<br>AUTO SHUT DOWN<br>6<br>(НИЗЬКИЙ ЗАРЯД БАТАРЕЇ,<br>АВТОМАТИЧНЕ ВІДКЛЮЧЕННЯ ЧЕРЕЗ 6 С) | Батарея живлення майже розряджена і живлення буде відключене через 6 секунд. На екрані відображається зворотній відлік часу (від 6 до 1). |