

MINOLTA

The essentials of imaging

www.minolta.ru



DiMAGE Xt

R РУКОВОДСТВО ПО ЭКСПЛУАТАЦИИ

ВВЕДЕНИЕ

Благодарим Вас за приобретение цифровой фотокамеры Minolta. Пожалуйста, внимательно прочитайте всю инструкцию по эксплуатации, и Вы сможете воспользоваться всеми функциями Вашей новой цифровой фотокамеры.

Прежде чем начать пользоваться фотокамерой, проверьте комплектацию, согласно приведённому ниже списку. Если какого-либо компонента не хватает, немедленно свяжитесь с Вашим продавцом.

Цифровая фотокамера Minolta DiMAGE Xt

Литий-ионовая аккумуляторная батарея NP-200

Зарядное устройство BC-300

Наручный ремешок HS-DG100

Карта памяти SD

Аудио-видео кабель AVC-200

USB кабель USB-500

Компакт-диск с программным обеспечением для DiMAGE

Руководство по эксплуатации к фотокамере DiMAGE Xt на русском языке на компакт-диске

Гарантийный талон на цифровую фототехнику (образец фирменного гарантийного талона MINOLTA Вы можете найти на компакт диске с Руководством по эксплуатации в специальном файле “Внимание!” (Warning), а также на веб-сайте компании <http://www.minolta.ru/>)

Apple, логотип Apple, Macintosh, Power Macintosh, Mac OS и логотип Mac OS являются зарегистрированными торговыми марками Apple Computer Inc. Microsoft и Windows являются зарегистрированными торговыми марками Microsoft Corporation. Официальное название Windows - это Microsoft Windows Operating System. Pentium является зарегистрированной торговой маркой Intel Corporation. Power PC является зарегистрированной торговой маркой International Business Machines Corporation. QuickTime является зарегистрированной торговой маркой, использованной по лицензии. USB-DIRECT-PRINT - зарегистрированная торговая марка Seiko Epson Corporation. Другие корпоративные названия или названия продуктов являются торговыми марками или зарегистрированными торговыми марками соответствующих компаний.

ПРАВИЛЬНОЕ И БЕЗОПАСНОЕ ИСПОЛЬЗОВАНИЕ

Литий-иононая батарея NP-200

DiMAGE Xi работает от очень маленькой, но мощной Li-Ion батареи. Неправильное обращение или повреждение литий-иононой батареи могут привести к ранениям или другим неприятным последствиям, Прежде чем начать пользоваться литий-иононой батареей, внимательно прочтите все предупреждения.

ОПАСНО

- Не пытайтесь закоротить, разобрать, повредить или модифицировать батарею.
- Не подвергайте батарею воздействию огня или высоких температур (выше 60°C).
- Не окунайте батарею в воду и не подвергайте воздействию высокой влажности. Вода может разъесть или повредить внутренние части батареи и в дальнейшем стать причиной перегрева, воспламенения, прорыва или утечки химических веществ.
- Не бросайте, а также не подвергайте батарею ударам. Данные действия могут повредить внутреннее устройство батареи и в дальнейшем стать причиной перегрева, воспламенения, прорыва или утечки химических веществ.
- Не храните батареи рядом или внутри металлических изделий.
- Не используйте аккумуляторную батарею в других изделиях.
- Используйте зарядное устройство, указанное только в данном Руководстве, в указанном диапазоне напряжений. Несоответствующее зарядное устройство или ток могут стать причиной пожара или повлечь удар током.
- Не используйте батарейки с протечками. Если жидкость из батареи попала Вам в глаза, немедленно промойте глаза большим количеством свежей воды и обратитесь к врачу. Если жидкость из батарей попала на Вашу кожу или одежду, тщательно промойте эту зону водой.
- Заряжайте или используйте батарею при следующих условиях: температура от 0° до 40°C и влажность от 45% до 85% RH. Храните батарею при температуре от -20° до 30°C и влажности от 45% до 85% RH.

ВНИМАНИЕ

- При утилизации литий-иононой батареи, заклейте контакты батареи липкой лентой, для предупреждения короткого замыкания. Всегда следуйте местным правилам по утилизации батарей.
- Если зарядка батареи не завершилась по прошествии указанного периода, немедленно прекратите зарядку и отсоедините зарядное устройство.

ОСНОВНЫЕ ПРЕДУПРЕЖДЕНИЯ И ПРЕДОСТЕРЕЖЕНИЯ

Внимательно прочитайте все предупреждения, для безопасного использования Вашей новой фотокамеры и её аксессуаров.

ВНИМАНИЕ

- Используйте батареи, указанные только в данном Руководстве по эксплуатации.
- Используйте зарядное устройство, указанное только в данном Руководстве, в указанном диапазоне напряжений. Несоответствующее зарядное устройство или ток могут стать причиной пожара или повлечь удар током.
- Не разбирайте фотокамеру или зарядное устройство. Электрический шок может вызвать ранения, если Вы дотронетесь до высоковольтной цепи внутри камеры или зарядного устройства;
- Немедленно выньте батарею или отсоедините сетевой адаптер и прекратите использование фотокамеры, если она упала или подверглась удару, который подействовал на внутренние части камеры, особенно на вспышку. Вспышка оснащена высоковольтной электрической цепью, которая может вызвать электрический шок, что может привести к ранению. Продолжение использования повреждённого продукта или его части может привести к ранениям или вызвать пожар;
- Храните батарейки и маленькие детали, которые могут быть проглочены в недоступном для детей месте. Если какая-либо деталь была проглочена, немедленно обратитесь к врачу;
- Храните данный продукт в недоступном для детей месте. Соблюдайте осторожность при пользовании фотокамерой, когда дети находятся вокруг Вас. Не причините им вред фотокамерой или её частями;
- Не направляйте вспышку прямо в глаза, чтобы не повредить их;
- Не используйте монитор фотокамеры при управлении транспортными средствами или при ходьбе, т.к. это может вызвать ранения или аварию;
- Не используйте монитор фотокамеры при управлении транспортными средствами или при ходьбе, т.к. это может вызвать ранения или аварию;
- Не смотрите на солнце или сильные источники света непосредственно через видоискатель или объектив. Это может повреждать ваше зрение или даже вызвать слепоту.

- Не используйте данный продукт в условиях повышенной влажности, не трогайте его мокрыми руками. Если жидкость попала в фотокамеру, немедленно выньте батарейки или отсоедините сетевой адаптер и прекратите её использование. Продолжение использования фотокамеры, которая подверглась воздействию жидкости может вызвать повреждение или электрический шок;
- Не используйте фотокамеру вблизи легковоспламеняющихся газов или жидкостей, таких как бензин, сжиженный газ или растворитель для краски. Не используйте легковоспламеняющиеся продукты, такие как спирт, бензин или растворитель для краски для того, чтобы очищать фотокамеру. Использование легковоспламеняющихся очистителей и растворителей может вызвать взрыв или пожар;
- При отсоединении сетевого адаптера или зарядного устройства не тяните за электрический кабель. Придерживайте адаптер, когда вынимаете вилку из электрической розетки;
- Не повреждайте, не перекручивайте, не модифицируйте кабели и не кладите тяжёлые предметы на силовую кабель. Повреждённый силовой кабель может вызвать повреждения или ранения посредством пожара или электрического шока;
- Если фотокамера распространяет странный запах, нагревается или появился дым, немедленно прекратите использование. Немедленно выньте батарею, стараясь не обжечься, так как батарея становится горячей при использовании. Продолжение использования повреждённого продукта или его частей может вызвать ранения или пожар;
- При необходимости ремонта обратитесь в авторизованный сервисный центр компании Minolta. Список авторизованных сервисных центров приведён на гарантийном талоне, а также на официальном веб-сайте Московского представительства компании Minolta <http://www.minolta.ru> и в конце данного Руководства по эксплуатации.

ВНИМАНИЕ

- Не используйте и не храните продукт в жарких или сырых местах, таких как отделение для перчаток или багажник автомобиля, так как это может повредить фотокамеру и батарею, что может вызвать ожоги и ранения посредством пожара или протечки химических веществ из батареи;
- Если произошла протечка химических веществ из батареи, прекратите использование фотокамеры;
- Фотокамера нагревается при продолжительном использовании. Необходимо соблюдать осторожность во избежание получения ожогов;
- Можно получить ожоги, если вынуть карту памяти или батарею сразу после продолжительного использования. После выключения фотокамеры следует подождать, пока она остынет.
- Не пользуйтесь вспышкой, когда она находится в контакте с людьми или предметами. Вспышка излучает большое количество энергии, что может вызвать ожоги;
- Не трогайте жидкокристаллический экран. Повреждённый экран может вызвать ранения, и жидкость из экрана может воспламениться. Если жидкость из экрана попала на кожу, немедленно промойте эту зону пресной водой. Если жидкость из экрана попала в глаза, немедленно промойте глаза большим количеством воды и немедленно обратитесь к врачу;
- При использовании сетевого адаптера аккуратно, до упора, вставляйте вилку в электрическую розетку.
- Не используйте сетевой адаптер и зарядное устройство с повреждёнными силовыми кабелями;
- Не закрывайте сетевой адаптер или зарядное устройство чем-либо, так как это может вызвать пожар;
- Не загромождайте доступ к сетевому адаптеру и зарядному устройству, так как это может затруднить их быстрое отсоединение при возникновении экстремальной ситуации;
- Отсоедините сетевой адаптер или зарядное устройство при чистке фотокамеры и в том случае, если она не используется.

Следующие символы могут быть расположены на камере или упаковке:



Этот знак на Вашей камере означает, что камера отвечает требованиям ЕС (Европейского Сообщества) в отношении помех, вызываемых работой устройств. Аббревиатура CE обозначает European Conformity (Европейское Соответствие).

Этот цифровой прибор класса В подчиняется Канадским требованиям ICES-003.

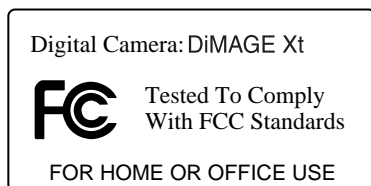

Данное устройство (фотокамера) соответствует части 15 Правил FCC Rules. Использование связано со следующими двумя условиями:

- 1) Данное устройство не может причинить вред;
- 2) Данное устройство должно поглощать любое воспринимаемое излучение, включая излучение, которое может вызвать нежелательное функционирование. Изменение или модернизация, не одобренная стороной, ответственной за разрешение, может повлечь отмену прав пользователя на использование оборудования.

Данное оборудование было протестировано и, в соответствии с частью 15 Правил FCC Rules, отнесено к классу цифровых устройств Class B.

К устройствам данного класса предъявляются специальные требования, направленные на ограничение отрицательного влияния устройства при использовании в жилых помещениях.

Оборудование создает, использует и может испускать электромагнитную энергию и, при не соответствующих инструкции установке и использовании может производить вредное влияние на радио коммуникации.

Однако нет гарантии, что и при правильной установке не будет вредного влияния на радио и телеприемники, которое может быть определено путем включения и выключения устройства.

Пользователю советуем попробовать исправить положение одним из следующих способов:

- переориентировать или переместить приемную антенну;
- увеличить расстояние между оборудованием и приёмником;
- подключить устройство и приёмник к розеткам разных цепей питания;
- обратиться к дилеру или радио/TV технику за помощью.

Протестировано Minolta Corporation
101 Williams Drive, Ramsey, New Jersey 07446, U.S.A.
Не снимайте ферритовые сердечники с кабелей.



**Фотокамера сертифицирована Госстандартом России.
Сертификат соответствия № РОСС JP.АЮ40.В10295**

СОДЕРЖАНИЕ

Раздел “Подготовка камеры к работе и включение” посвящён подготовке камеры к использованию. В разделе содержится важная информация по установке и зарядке батареи, а также по установке и замене карты памяти. Работе с камерой, а также описанию основных функций камеры посвящены раздел “Режим съёмки” с 22 по 31 страницы, и раздел “Режим воспроизведения” с 32 по 35 страницы. Прежде чем подключить камеру к компьютеру, пожалуйста, внимательно прочитайте раздел “Режим передачи данных”.

Многие функции и режимы работы камеры устанавливаются и изменяются через меню. В подразделах, посвящённых навигации по меню, кратко описывается, как меняются установки. Описания установок следуют сразу же после упоминания о каком-то разделе меню.

В приложении, в разделе “Устранение неисправностей”, содержатся ответы на некоторые вопросы, которые могут возникнуть в процессе эксплуатации камеры. В разделе “Уход и хранение” содержится информация по уходу за камерой.

Описание составных частей	12
Подготовка камеры к работе и включение	14
Установка литий-ионной батареи	14
Зарядка литий-ионной батареи	15
Индикатор состояния батареи	16
Автоматическое отключение питания	16
Сетевой адаптер (продаётся отдельно)	17
Присоединение наручного ремешка	17
Установка и удаление карты памяти	18
Карты памяти	19
Установка времени и даты	20
Режим съёмки - основные операции	22
Как правильно держать фотокамеру	22
Установка камеры в режим съёмки изображений	22
Зуммирование объектива	23
ЖК-экран режима съёмки	24
Предупреждение о нестабильном положении камеры	24
Основные операции съёмки	25
Удержание фокуса	26
Диапазон фокусировки	26
Сигналы фокусировки	27

Особые ситуации фокусировки.....	27
Режимы работы вспышки.....	28
Диапазон действия вспышки	29
Сигналы вспышки	29
Функции кнопки дисплея в режиме съёмки.....	30
Режим воспроизведения - основные операции	32
Дисплей покадрового воспроизведения.....	32
Просмотр изображений.....	33
Удаление изображений.....	33
Функции кнопки дисплея в режиме воспроизведения.....	34
Функции кнопки дисплея в режиме быстрого просмотра (QV)	34
Воспроизведение в увеличенном масштабе	35
Режим съёмки - творческие функции	36
ЖК-экран - дополнительные функции	36
Коррекция экспозиции	36
Навигация по меню режима съёмки.....	38
Режимы протяжки	40
Непрерывная съёмка	41
Автоспуск.....	42
Баланс белого (White balance).....	43
Размер и качество изображения.....	44
Программирование функции кнопок контроллера	46
Коррекция экспозиции через меню	46
Чувствительность фотокамеры - ISO.....	47
Диапазон действия вспышки и чувствительность фотокамеры	47
Режимы экспозамера	48
Система подавления шумов (Noise reduction)	48
Функция сброса к предустановкам (Auto reset)	49
Цветовые режимы (Color mode)	49
Голосовые комментарии (Voice memo).....	50
Впечатывание даты (Date imprinting)	51
Цифровой зум (Digital zoom)	52
Быстрое воспроизведение (Instant playback)	53
Точечный автофокус (Spot AF).....	54
Съёмка без карты памяти	55
Запись видео и звука	56
Запись видео	56
Запись звука.....	57
Навигация по меню режима съёмки видео/записи звука	58
Рекомендации по съёмке видео.....	59

Режим воспроизведения – творческие функции	60
Воспроизведение голосовых комментариев и аудио аннотаций	60
Воспроизведение видеоклипов и аудиозаписей	61
Навигация по меню режима воспроизведения	62
Экран выбора изображения	64
Удаление изображений и звуковых файлов	65
Аудио аннотации	66
Блокировка изображений и звуковых файлов	67
Слайд-шоу	68
Заказ на печать цифровых фотографий в формате DPOF	70
Создание очереди вывода на печать DPOF	70
Печать миниатюр	71
Создание копий для E-mail	72
Просмотр изображений на телевизоре	73
Режим установок – управление работой фотокамеры	74
Навигация по меню режима установок	74
Яркость жидкокристаллического монитора (ЖК-монитора)	76
Форматирование карт памяти (Format)	76
Память номера файла (File number (#) memory)	77
Имя каталога (Folder Name)	77
Язык (Language)	78
Звуковые сигналы (Audio signals)	78
Звуковой эффект спуска затвора (Shutter FX)	78
Запись звукового эффекта спуска затвора пользователем	78
Автоматическое отключение питания (Auto power off)	80
Громкость (Volume)	80
Переход к предустановленным параметрам (Reset default)	80
Дата и время (Date and time)	82
Формат даты (Date format)	82
Видео выход (Video output)	82
Способ передачи данных (Transfer mode)	82
Режим передачи данных	83
Системные требования	83
Подсоединение фотокамеры к компьютеру	84
Работа с фотокамерой в Windows 98 и 98 SE	86
Автоматическая установка	86
Ручная установка	87
Системные требования программы QuickTime	89
Автоматическое отключение питания в режиме передачи данных	89
Структура каталогов на карте памяти	90

Отсоединение фотокамеры от компьютера	92
Windows 98 и 98 SE	92
Windows Me, 2000 Professional и XP	92
Macintosh	93
Замена карты памяти в режиме передачи данных	94
Прямая печать USB-DIRECT-PRINT	94
Возникновение проблем при печати	96
Навигация по меню прямой печати USB-DIRECT-PRINT	96
Печать DPOF-файлов	97
Системные требования при работе с удалённой (дистанционной) камерой.....	98
Установка драйвера для работы с удалённой камерой.....	98
Подсоединение удалённой камеры к компьютеру	100
Рекомендации по дистанционной работе с камерой	101
Приложение	102
Возможные неисправности и методы их устранения	102
Шнур зарядного устройства литий-ионового аккумулятора	104
Лампа индикатора в видеоискателе.....	105
Удаление программного обеспечения - Windows	106
Уход и хранение	107
Технические характеристики.....	110



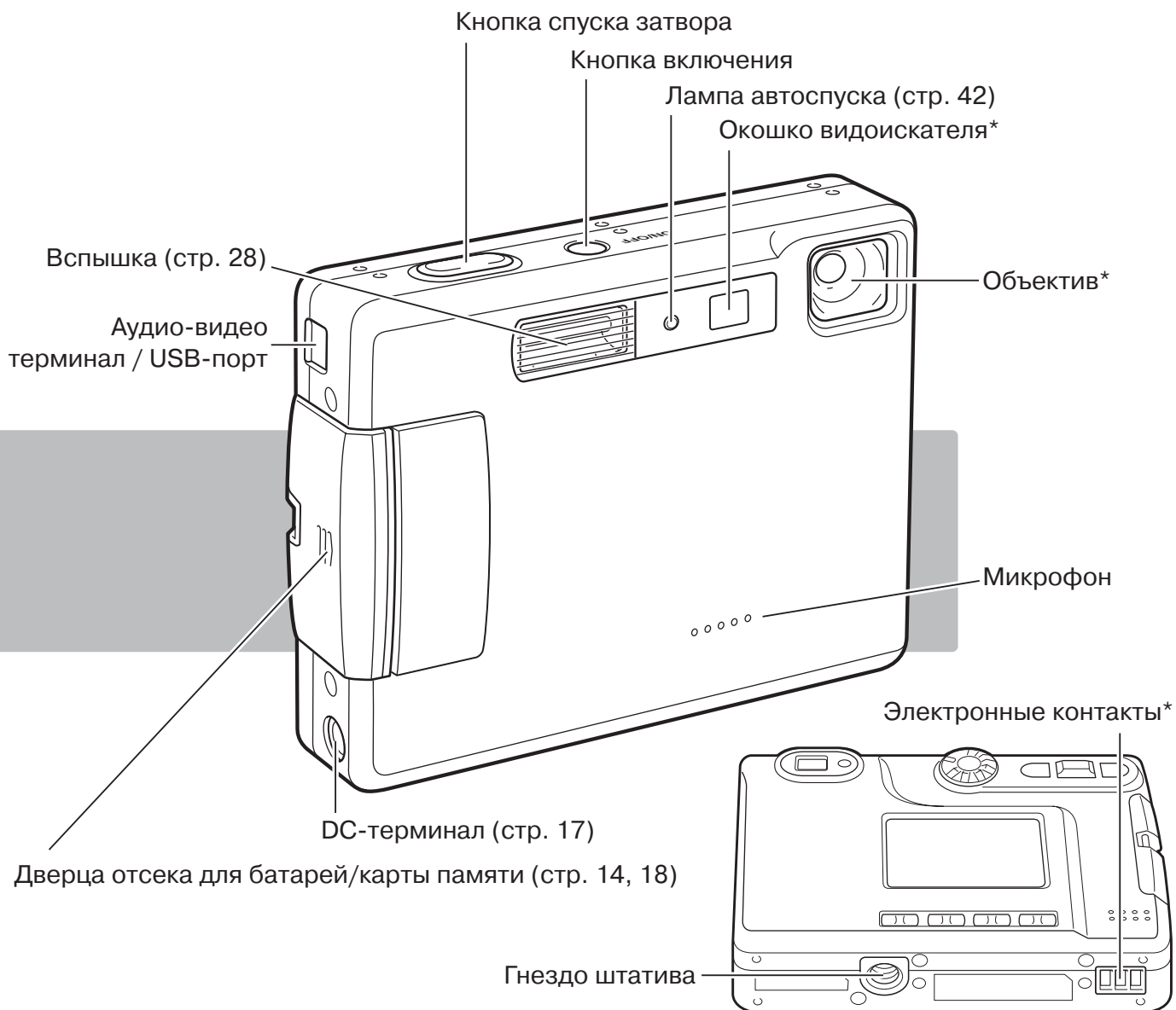

Данное Руководство по эксплуатации не может быть скопировано, перепечатано и/или воспроизведено любым иным способом полностью или частично без специального письменного разрешения компании Minolta.

ОПИСАНИЕ СОСТАВНЫХ ЧАСТЕЙ

* Эта камера - сложный и совершенный оптический прибор. Старайтесь содержать поверхности камеры в чистоте. Пожалуйста, ознакомьтесь с рекомендациями по уходу и хранению фотокамеры в конце данного Руководства (стр. 107).



Старайтесь не дотрагиваться до частей, отмеченных знаком *.

- Режим съёмки (с. 22) — 
- Режим воспроизведения (с. 32) — 
- Режим записи видео/звука (с. 56) — 
- Режим установок (с. 74) — 



Колесо режимов

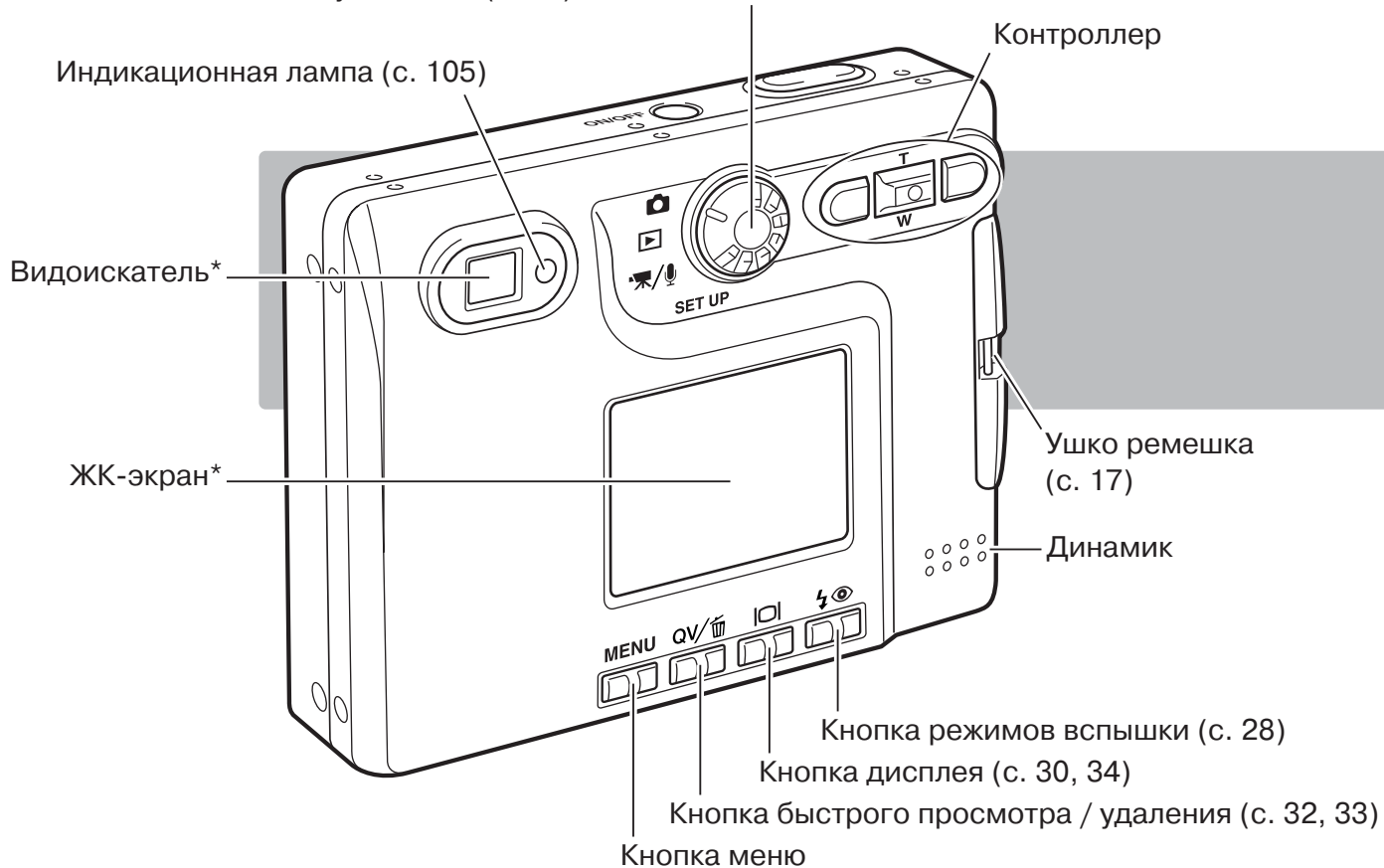

ПОДГОТОВКА КАМЕРЫ К РАБОТЕ И ВКЛЮЧЕНИЕ

УСТАНОВКА ЛИТИЙ-ЙОНОВОЙ БАТАРЕИ

Для работы камера использует литий-ионную батарею NP-200. Перед заменой батареи, внимательно прочитайте предупреждения на 3 и 4 страницах данного Руководства. При замене батареи камеру необходимо отключить.

Сдвиньте дверцу отсека для батарей/карты памяти по направлению к передней стороне камеры, чтобы открыть защёлку (1). Откройте дверцу.

Переместите защёлку батареи по направлению к задней стороне камеры, чтобы установить батарею (2). Установите батарею в отсек, контактами вниз, и слегка нажмите, чтобы сработала защёлка.

Чтобы достать батарею, переместите защёлку батареи по направлению к задней стороне камеры (5) и вытяните батарею из отсека.

Закройте дверцу батарейного отсека (4) и нажмите на неё вверх, чтобы сработала защёлка.

После установки батареи, на экране может появиться сообщение об установке Времени/Даты. Установка часов и календаря осуществляется в пункте меню "Setup 1" (с. 20). Встроенный аккумулятор защитит часы, календарь, и настройки камеры в течение 24 часов, если камера находилась в рабочем режиме не менее 5 минут перед удалением батареи.

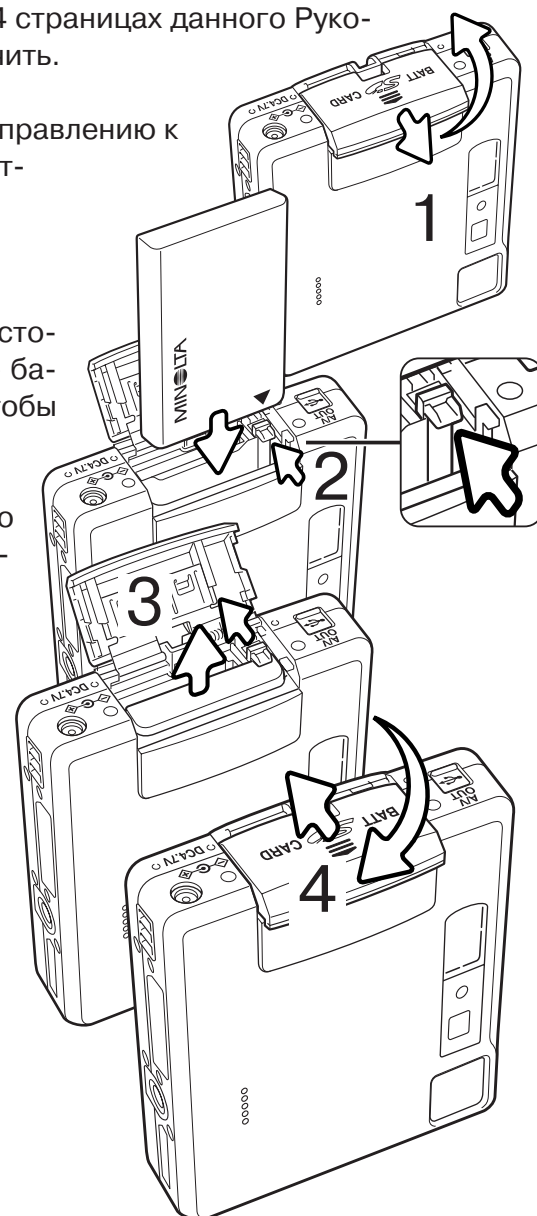

ЗАРЯДКА ЛИТИЙ-ИОНОВОЙ БАТАРЕИ

Прежде чем Вы начнёте использовать фотокамеру, необходимо зарядить литий-ионную батарею. Перед заменой батареи, внимательно прочитайте предупреждения на 3 и 4 страницах данного Руководства. Зарядку батареи всегда проводите соответствующим зарядным устройством. Рекомендуется заряжать батарею перед каждой съёмкой. На странице 91 смотрите рекомендации по уходу и хранению батареи.

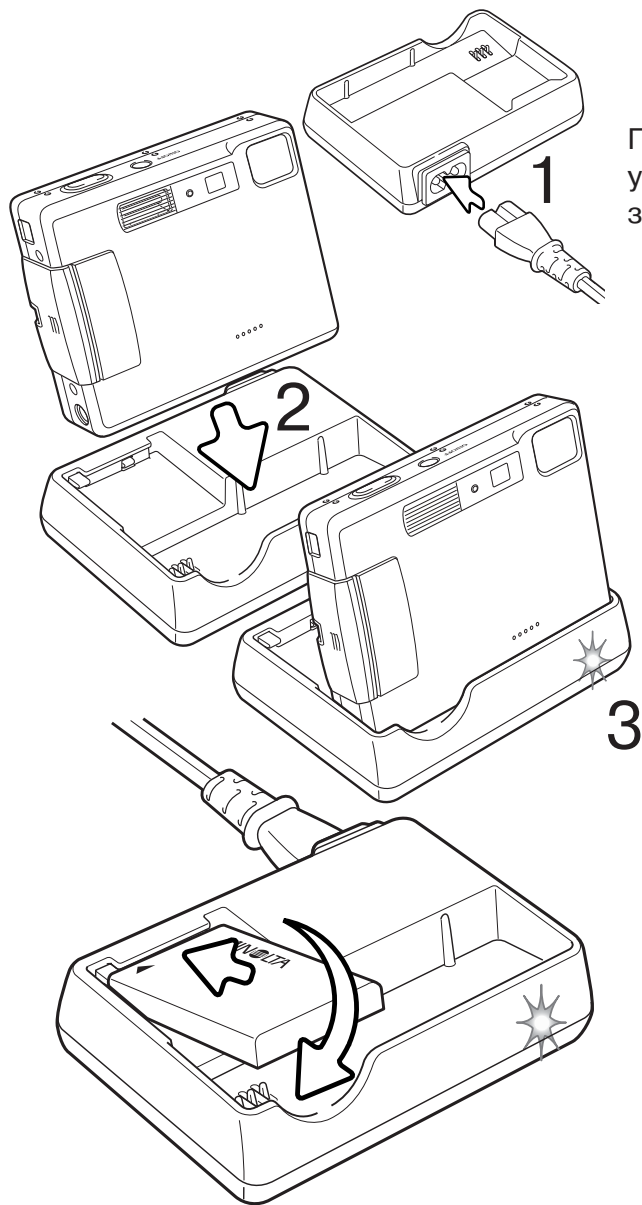

Подсоедините шнур питания в гнездо зарядного устройства (1). Подключите зарядное устройство к розетке.

Соориентировав камеру фронтальной стороной вперёд, надёжно установите её в зарядное устройство. Спустя несколько секунд загорится лампа индикатора (3), обозначая, что батарея заряжается. Лампа погаснет, когда батарея зарядится. Время полной зарядки составляет приблизительно 120 минут. Камера должна быть выключена при зарядке аккумулятора. Если лампа на зарядном устройстве медленно мигает, убедитесь, что аккумулятор установлен в камере.

Достаньте камеру из зарядного устройства. Отсоедините шнур питания от розетки.

Вы можете также заряжать батарею отдельно. Соориентируйте контакты батареи по направлению к терминалам зарядного устройства, так, чтобы лейбл на батарее был вверху, и установите батарею в зарядное устройство. Загорится лампа индикатора, (3), обозначая, что батарея заряжается. Лампа погаснет, когда батарея зарядится. Время полной зарядки составляет приблизительно восемьдесят минут.

ИНДИКАТОР СОСТОЯНИЯ БАТАРЕИ

Ваша камера оборудована автоматическим индикатором состояния батареи, отображаемым на ЖК-экране. Если энергия батареи понизилась, индикатор вместо белого станет красным.



Индикатор полного заряда батареи - батарея полностью заряжена. Индикатор отображается при включённой камере.



Индикатор наполовину заряженной батареи - батарея частично разряжена. Индикатор отображается при включённой камере. При перезарядке вспышки ЖК экран отключается.



Индикатор низкого заряда батареи - энергии батареи недостаточно для работы камеры. Батарею необходимо перезарядить/заменить как можно быстрее. Данный индикатор автоматически появляется и остаётся на экране пока батарея не будет перезаряжена. Если заряд батареи падает ниже уровня, когда может появиться данное предупреждение во время работы с камерой, то на экране появится сообщение о низком заряде батареи до того как камера будет выключена.

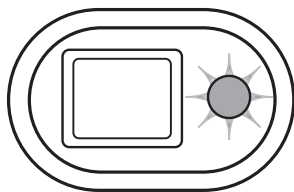

Если энергии батареи недостаточно для работы камеры, лампа индикатора возле видоискателя станет красной и будет мигать в течении трёх секунд. Затвор камеры блокируется. Батарею необходимо перезарядить.

АВТОМАТИЧЕСКОЕ ОТКЛЮЧЕНИЕ ПИТАНИЯ

Для экономии энергии батареи, камера автоматически отключается, если в течение трёх минут не производится никаких операций с камерой. Чтобы опять включить камеру, нажмите кнопку включения. Продолжительность периода автоматического отключения питания можно изменить в пункте меню "Custom 1" режима съёмки или воспроизведения (с. 74). При подключении камеры к компьютеру, период автоматического отключения питания устанавливается на 10 минут, и не может быть изменён.

СЕТЕВОЙ АДАПТЕР (ПРОДАЁТСЯ ОТДЕЛЬНО)



Всегда отключайте камеру, прежде чем сменить источник питания!

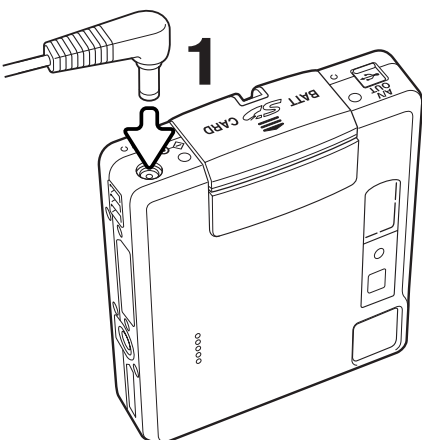

Сетевой адаптер AC-4 или AC-5 позволяет подключить камеру к стационарной электрической розетке. Использование сетевого адаптера рекомендуется в том случае, если камера подсоединена к компьютеру или в случае продолжительного использования на одном месте. Сетевой адаптер модели AC-4 предназначен для использования в Соединённых Штатах, Японии и на Тайване; модель AC-5 подходит для использования в других странах.

Вставьте маленький штепсель сетевого адаптера в DC-терминал (1).

Шнур сетевого адаптера вставьте в электрическую розетку.

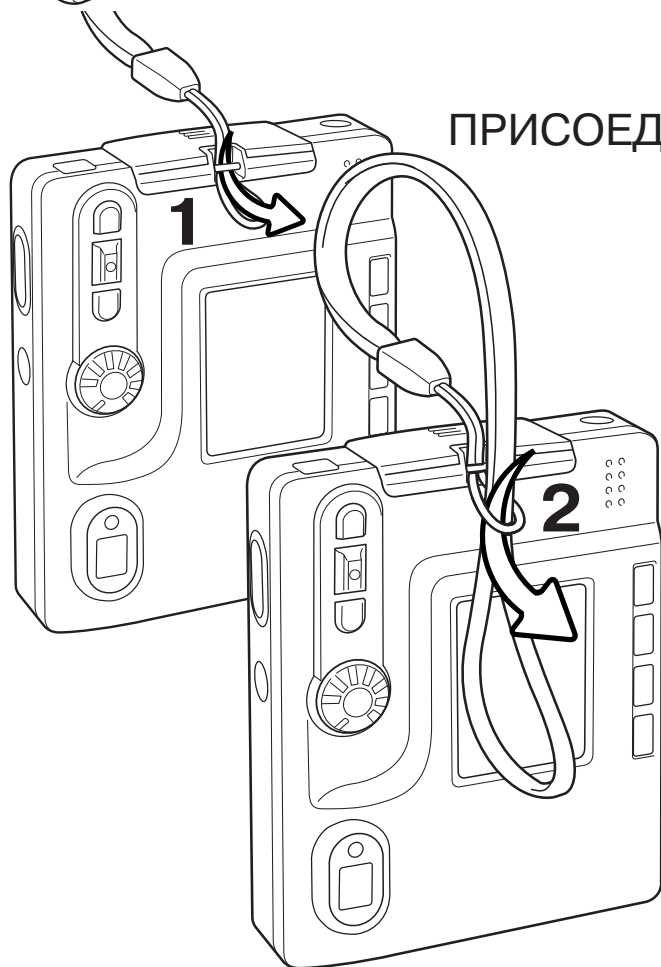

ПРИСОЕДИНЕНИЕ НАРУЧНОГО РЕМЕШКА

Всегда одевайте ремешок на запястье, чтобы избежать случайного падения камеры.

Проденьте маленькую петлю ремешка сквозь ушко крепления ремешка на камере (1).

Другой конец ремешка проденьте сквозь маленькую петлю и затяните ремешок (2).

УСТАНОВКА И УДАЛЕНИЕ КАРТЫ ПАМЯТИ



Всегда выключайте камеру и обращайтесь внимание на лампу индикатора (она не должна мигать или гореть оранжевым цветом) перед заменой карты памяти, иначе карта может быть повреждена и данные могут быть утеряны.

Для работы камеры необходимо установить карту памяти SD (Secure Digital) или MultiMedia-Card. Если карта не была установлена, на ЖК-экране появится сообщение об отсутствии карты памяти; при этом затвор может быть спущен и Вы можете сделать снимок (с. 55).

Slide the battery-chamber door toward the bottom of the camera to release the safety catch (1). Open the door.

Сдвиньте дверцу отсека для батарей/карты памяти по направлению к нижней стороне камеры, чтобы открыть защёлку (1). Откройте дверцу.

Вставьте карту в отсек до конца и отпустите (2). Карта защёлкнется в отсеке.

Всегда устанавливайте карту прямо, не под углом. Никогда не прилагайте усилий при установке и вытаскивании карты. Если карта не устанавливается, проверьте правильно ли она соориентирована. Если карта памяти MultiMediaCard установлена неправильно, она защёлкнется, но дверца не закроется.

Для вытаскивания карты памяти из отсека, нажмите на карту и отпустите (3). После этого карту можно достать из отсека.

Закройте дверцу отсека для батарей/карты памяти и нажмите на неё вверх, чтобы сработала защёлка (4).

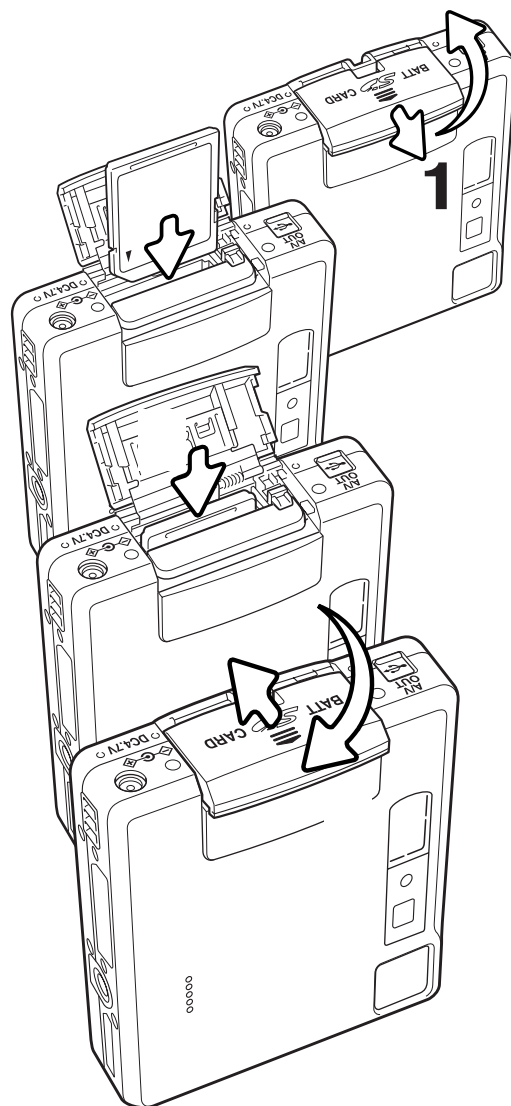

КАРТЫ ПАМЯТИ

Проведение операций записи и воспроизведения с картами памяти MultiMediaCard занимают несколько больше времени, чем с картами памяти SD. Это не дефекты карты, а связано только с техническими особенностями карт. При использовании карт большей ёмкости, некоторые операции, такие как, например, удаление изображений могут занимать больше времени.

Карта памяти SD отличается наличием блокиратора записи на карту, предотвращающим случайное удаление изображений с карты. Опустив блокиратор вниз, как показано на рисунке, Вы защитите Ваши изображения от удаления. Однако, если карта “защищена” от удаления изображений, записывать изображения на карту Вы также не сможете. Если Вы попытаетесь записать или стереть изображение, появится сообщение о том, что карта заблокирована и лампа индикатора (LED) будет быстро мигать красным цветом. На странице 108 смотрите рекомендации по уходу и хранению карты памяти.

Если появляется сообщение “Unable to use card” (“Невозможно использовать карту”), возможно, установленную карту необходимо отформатировать. Карту, которая использовалась ранее в другой камере, также необходимо отформатировать. Карта может быть отформатирована в основном разделе меню режима установок (с. 74). При форматировании карты, все данные на карте безвозвратно удаляются.

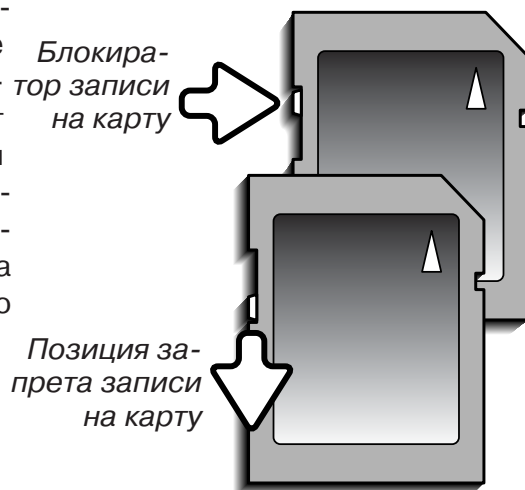

УСТАНОВКА ВРЕМЕНИ И ДАТЫ

После самой первой установки карты памяти и зарядки батареи, необходимо установить часы и календарь в камере. При записи изображений, вместе с файлом изображения, на карту сохраняются дата и время съёмки. При необходимости также можно изменить язык навигационного меню камеры. Как сменить язык меню сммотрите на следующей странице.

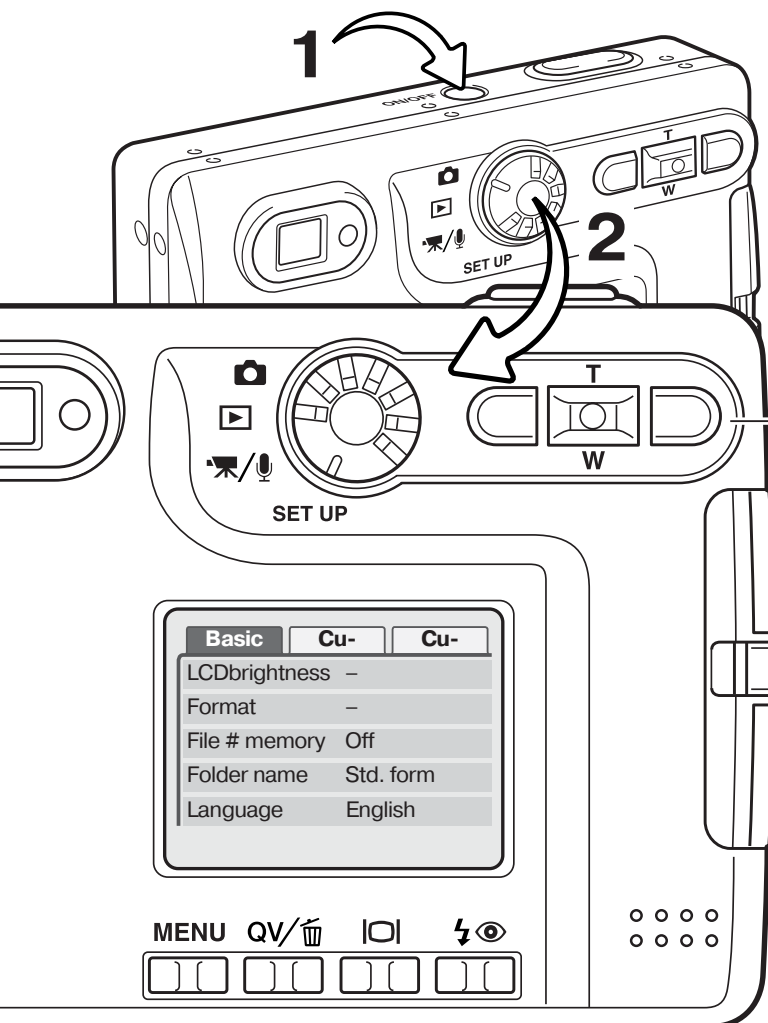

Для включения камеры нажмите на кнопку включения, находящуюся около кнопки спуска затвора (1).

Установите переключатель режимов в режим воспроизведения (2).



Контроллер

Навигация по меню режима установок очень проста. Четырёхнаправленный контроллер позволяет перемещать курсор для управления курсором, а также для проведения изменений в меню. Нажатие центральной кнопки контроллера позволяет выбрать опцию меню и установить настройки.

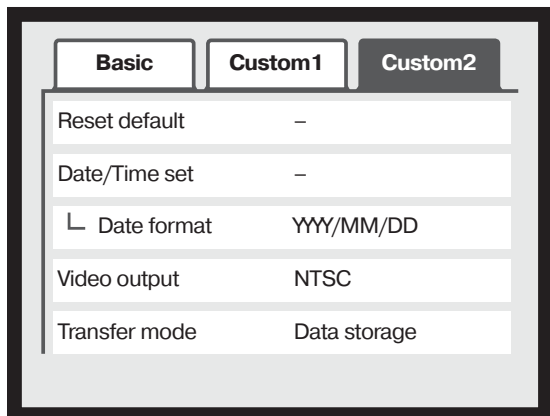

Меню режима установок: раздел "Custom 2"

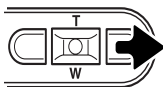

При помощи правой клавиши установите курсор на закладку "Custom 2" в верхней части меню.



При помощи кнопки вниз контроллера установите курсор на пункт меню "Date/Time set" (установка даты/времени).

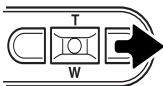

Нажмите правую клавишу. В правой части меню появится надпись "Enter".

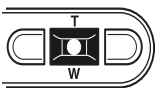

Нажмите центральную кнопку для входа в экран установки даты/времени.

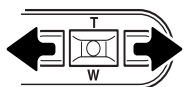

При помощи правой и левой клавиш выберите установку, которую необходимо изменить.



Установите параметр используя кнопки.

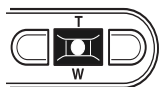

Нажмите центральную кнопку для подтверждения установок часов и календаря. Камера перейдет в меню.

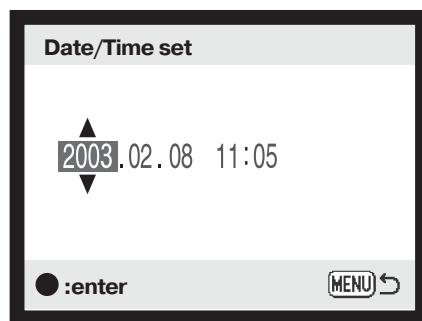

Экран установки даты/времени

Рекомендации по работе с фотокамерой

Для потребителей в некоторых странах также доступна возможность установки языка меню. Выделите пункт выбора языка "Language" в основном разделе "Basic" меню установок. Нажмите правую кнопку для отображения языковых установок. Используя кнопки вверх/вниз контроллера, выделите требуемый язык. Нажмите центральную кнопку контроллера для установки выбранного языка; в меню установок отобразится выбранный язык.

РЕЖИМ СЪЕМКИ - ОСНОВНЫЕ ОПЕРАЦИИ

В данном разделе описываются основные операции съёмки. О том как начать использовать фотокамеру, читайте на страницах с 14 по 21.

КАК ПРАВИЛЬНО ДЕРЖАТЬ ФОТОКАМЕРУ

При использовании видоискателя или ЖК-экрана, крепко держите фотокамеру в правой руке, поддерживая её корпус левой рукой. Прижмите локти к телу и направьте камеру на объект съёмки, держа её горизонтально или вертикально в зависимости от ситуации.

При съёмке вертикальных кадров, держите камеру так, чтобы вспышка находилась над объективом. Обратите внимание на то, чтобы Ваши пальцы или ремешок не перекрывали объектив. Нажимайте кнопку спуска аккуратно, стараясь при этом не сотрясать камеру.

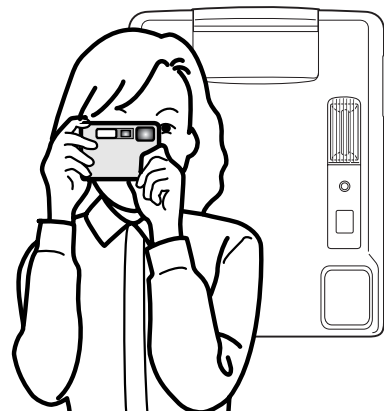

УСТАНОВКА КАМЕРЫ В РЕЖИМ СЪЕМКИ ИЗОБРАЖЕНИЙ

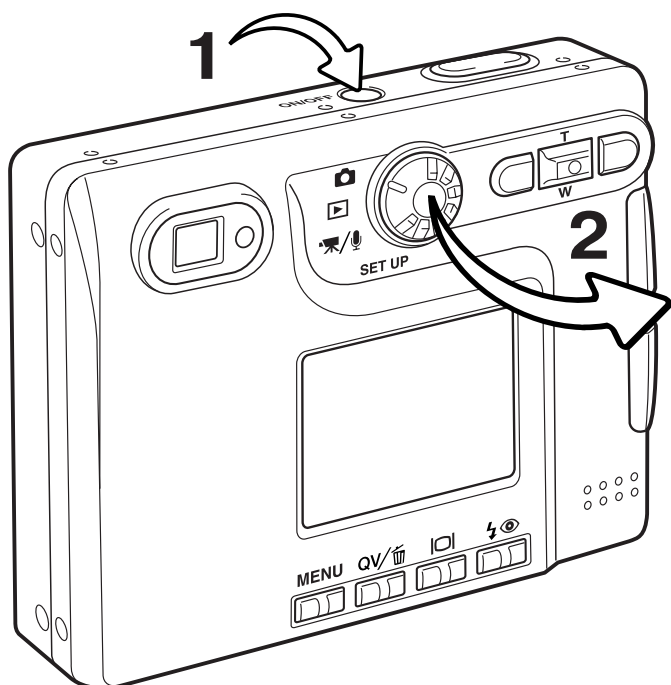

Включите камеру, нажатием на кнопку включения, которая находится около кнопки спуска затвора (1).

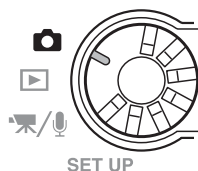

Переместите переключатель режимов в режим съёмки изображений (2).

ЗУММИРОВАНИЕ ОБЪЕКТИВА

Данная камера оборудована уникальным 5.7 - 17.1мм зум-объективом. В эквиваленте для 35mm фотокамер фокусное расстояние объектива будет от 37 до 111мм. Управление объективом осуществляется контроллером на задней стороне фотокамеры. Эффект действия зум-объектива и получаемое при данном фокусом расстоянии изображение можно увидеть как на видоискателе, так и на ЖК-экране.

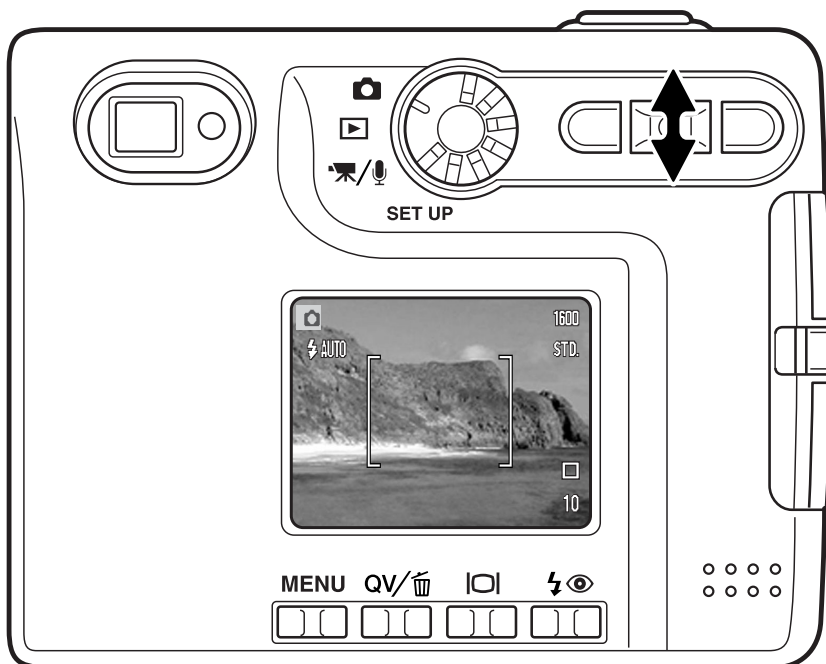

Для приближения объекта съёмки, нажмите кнопку контроллера вверх (T).

Для удаления объекта съёмки, нажмите кнопку контроллера вниз (W).

Функция цифрового зума (Digital zoom) может вдвое увеличить эффект действия оптического зума. Цифровой зум включается в пункте "Custom 2" меню режима съёмки (стр. 38).

Советы по съёмке

Зум-объектив управляет не только тем, какого размера (больше или меньше) будет объект на снимке, но он также влияет на глубину резкости и перспективу. Глубина резкости - это область между ближайшим объектом на снимке, видимым резко и наиболее удалённым объектом, также находящимся в фокусе. При зуммировании объектива на объект (увеличении фокусного расстояния), глубина резкости становится меньше, отделяя объект от фона. Большинство удачных портретов получено теле- объективами. При зуммировании объектива в широкоугольное положение и передний и задний планы становятся резче. Наиболее удачные снимки пейзажей могут быть получены при максимальной глубине резкости. Широкоугольные объективы также позволяют создать глубокую перспективу, которая придаёт изображению ощущение глубины. Телеобъективы сжимают пространство между объективом и задним планом и создают слабую перспективу.

ЖК-ЭКРАН РЕЖИМА СЪЁМКИ

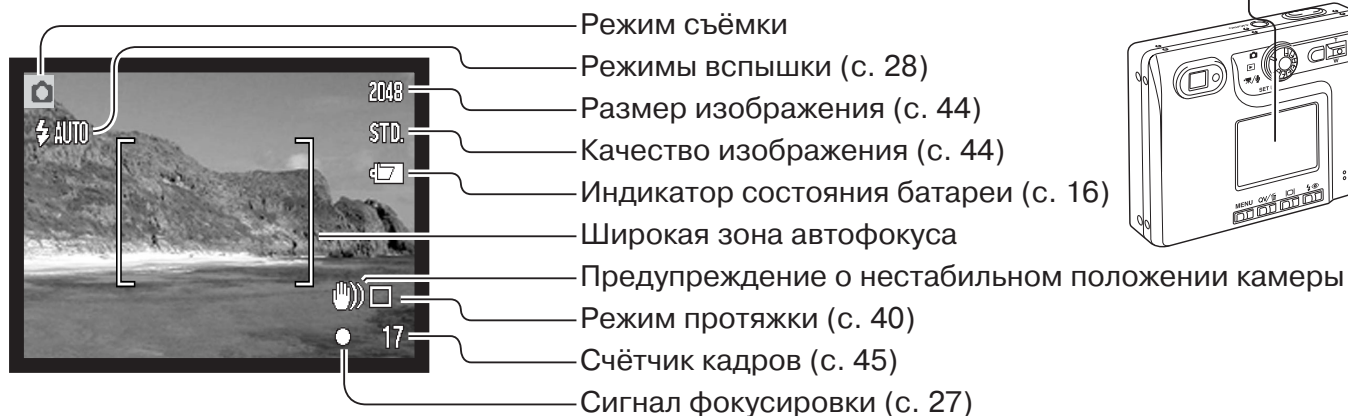

ПРЕДУПРЕЖДЕНИЕ О НЕСТАБИЛЬНОМ ПОЛОЖЕНИИ КАМЕРЫ



Если выдержка снижается до значения, при котором камеру уже нельзя стабильно удержать во время экспонирования кадра, то на ЖК-экране появится предупреждение о нестабильном положении камеры, а лампа индикатора возле видоискателя станет зелёной и начнет медленно мигать.

Даже лёгкое движение фотокамеры во время экспонирования, возникающее в результате произвольного движения рук, является причиной размытия изображения, особенно в телефото положении объектива. Несмотря на то, что появляется данное предупреждение, затвор может быть спущен. Если появляется данное предупреждение, установите камеру на штатив или используйте встроенную вспышку.

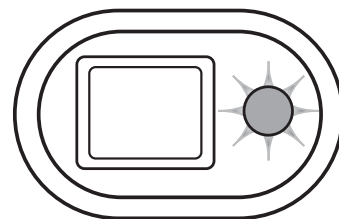



ОСНОВНЫЕ ОПЕРАЦИИ СЪЁМКИ

Включите камеру, и переместите переключатель режимов в режим съемки.



Расположите объект съёмки в фокусирующей рамке на ЖК-экране или в центральной части видоискателя.

- При съёмке объектов, смещённых от центра кадра, удобно использовать функцию удержания фокуса (с. 26).
- Если объект съёмки находится ближе 1м от зум-объектива в широкоугольном положении или ближе 3м от объектива в телефото-положении, при компоновке кадра пользуйтесь только ЖК-экраном.
- Область точечной фокусировки так же может использоваться для фокусирования, для этого нажмите кнопку спуска затвора и удерживайте ее около 1 сек для активизации области точечной фокусировки (с. 54).



Слегка нажмите на кнопку спуска затвора (полунажатие) (1) для удержания фокуса и экспозиции.

- Сигнал фокусировки (с. 27) на экране и лампа индикатора возле видоискателя подтвердят, что изображение в фокусе. Если сигнал фокусировки на экране красного цвета и лампа индикатора возле видоискателя зелёная и быстро мигает - это означает, что камера не может сфокусироваться на объекте. Повторите указанные выше шаги, чтобы на экране появился белый сигнал и лампа видоискателя горела, не мигая.

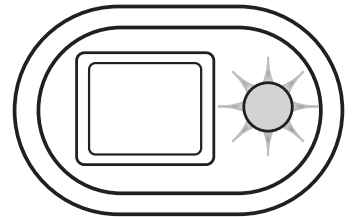

Нажмите кнопку спуска затвора до конца (2), чтобы сделать снимок.

- После спуска затвора, лампа индикатора возле видоискателя станет оранжевого цвета и будет мигать, показывая, что файл изображения записывается на карту памяти. Никогда не доставайте карту памяти во время передачи данных.
- Изображение может быть просмотрено путем удержания кнопки спуска затвора. Эта функция не доступна, если монитор выключен. Изображение также можно просмотрено в режиме быстрого воспроизведения (с. 53).

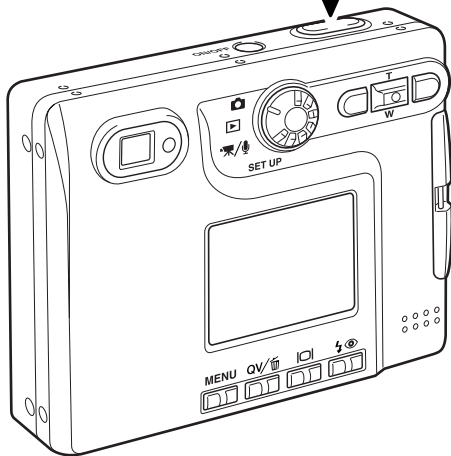

УДЕРЖАНИЕ ФОКУСА (FOCUS LOCK)

Функцию удержания фокуса удобно использовать, если Вы хотите сюжетно важный объект съёмки расположить вне центра кадра. Удержание фокуса может быть также использовано при возникновении особой ситуации фокусировки, когда камера при определённых условиях не может сфокусироваться на объекте. Управление данной функцией осуществляется кнопкой спуска затвора.



Расположите объект съёмки в центре фокусирующей рамки ЖК-экрана или видоискателя. Слегка нажмите и удерживайте кнопку спуска затвора.

Сигнал фокусировки на экране и лампа индикатора возле видоискателя будут отображать, что фокус удерживается.

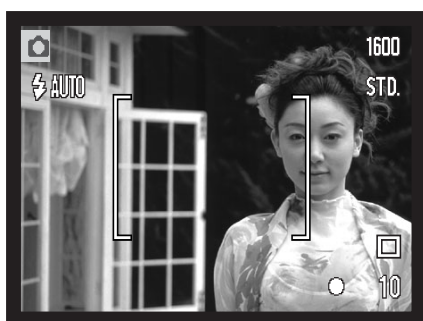
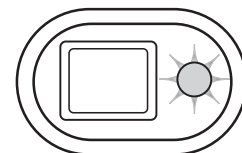

Не отпуская кнопку спуска затвора, перекомпонуйте кадр. Нажмите кнопку спуска затвора до конца, чтобы сделать снимок.

ДИАПАЗОН ФОКУСИРОВКИ

Диапазон фокусировки Вашей камеры - от 15см до бесконечности. Для композиции кадра можно использовать как ЖК-экран, так и видоискатель. Однако, из-за параллакса (parallax), т.е. несоответствия точек наблюдения (изображение на ЖК-экране является тем же, которое фиксирует матрица, а в видоискателе Вы видите изображение, прошедшее через окошко, смещённое от объектива), при съёмке объектов, находящихся ближе 1м (при широкоугольном положении объектива) или 3м (при телефото-положении объектива), только изображение на ЖК-экране будет соответствовать снимаемому сюжету.

СИГНАЛЫ ФОКУСИРОВКИ

Ваша камера снабжена очень точной системой автофокусировки. Иконка фокуса в нижнем правом углу ЖК-экрана и лампа индикатора возле видоискателя отображают состояние фокусировочной системы. Затвор может срабатывать вне зависимости от того может камера сфокусироваться на объекте или нет.

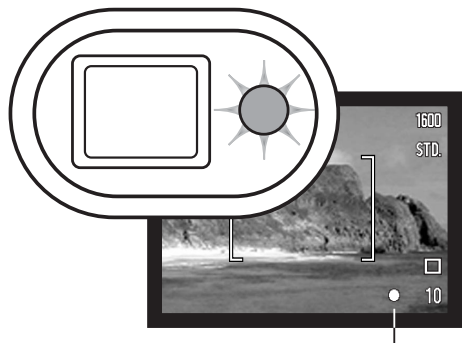

Сигнал фокусировки

Фокус подтверждён - сигнал фокусировки на ЖК-экране белого цвета, а лампа индикатора возле видоискателя горит зелёным цветом. Фокус заблокирован.

Невозможно сфокусироваться - сигнал фокусировки на ЖК-экране красного цвета, а лампа индикатора возле видоискателя быстро мигает зелёным цветом.

ОСОБЫЕ СИТУАЦИИ ФОКУСИРОВКИ

В некоторых ситуациях камера не сможет сфокусироваться. В похожей ситуации лучше всего использовать функцию удержания фокуса (стр. 24) для фокусировки по другому объекту, находящемуся на таком же расстоянии от Вас, что и объект съёмки, и затем перекомпоновать снимок.

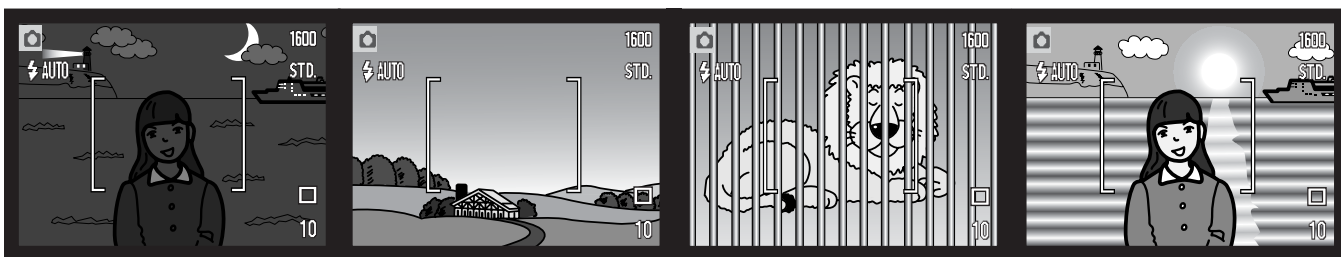

Объект съёмки слишком тёмный.

Объект, находящийся в рамке фокусировки, очень светлый или малоконтрастный.

В фокусировочной рамке находятся два объекта, расположенные на разном расстоянии.

Объект съёмки находится рядом с очень светлым или ярким объектом.

РЕЖИМЫ РАБОТЫ ВСПЫШКИ (FLASH MODES)

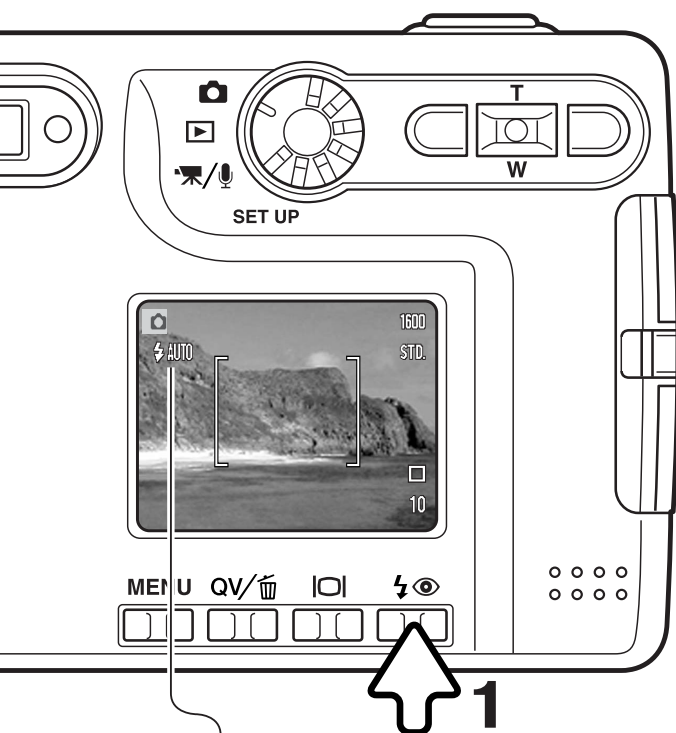

	Автовспышка
	Автовспышка с подавлением "красных глаз"
	Заполняющая вспышка
	Вспышка отключена
	Ночной портрет



Вспышка используется для подсветки объектов при получении изображений. Для установки режима вспышки, просто нажимайте кнопку выбора режимов работы вспышки (1) на задней стороне камеры, пока в верхнем левом углу ЖК-экрана не появится символ необходимого режима работы вспышки. При выключении камеры, вспышка устанавливается в автоматический режим (с. 49) с уменьшением эффекта "красных глаз" в том случае, если она была установлена в режим "ночного портрета" или в режим автоматической вспышки с уменьшением эффекта "красных глаз"; или в автоматический режим во всех остальных случаях.

Автовспышка - вспышка срабатывает автоматически при слабом освещении или при контровом свете (яркий свет со стороны объекта съёмки).

Уменьшение эффекта "красных глаз" - вспышка производит несколько импульсов, прежде чем сработает основная вспышка, для уменьшения эффекта "красных глаз"; возникновение данного эффекта связано с отражением красного спектра света вспышки от глазного дна. Предварительные вспышки вызывают сужение зрачка и тем самым уменьшают отражение основной вспышки от сетчатки, поэтому на фотографии глаза будут более естественного цвета. Используйте этот режим при съёмке людей и животных при слабом освещении.

Заполняющая вспышка - вспышка срабатывает в любом случае вне зависимости от освещённости объекта. Принудительная вспышка используется для того, чтобы сгладить грубые тени, возникающие в результате сильного направленного света или сильного солнечного света.

Вспышка отключена - вспышка не сработает в любом случае. Отключайте вспышку, когда использование вспышки не рекомендуется, а натуральное освещение объекта является предпочтительным или объект находится вне зоны действия вспышки (см. ниже). При отключении вспышки может появиться предупреждение о нестабильном положении камеры (стр. 24).

Ночной портрет – Съёмка портретов вечером или ночью. Камера автоматически балансирует освещение основного объекта вспышкой и освещение заднего фона. Используйте режим уменьшения эффекта “красных глаз”. Попросите фотографирующихся не двигаться во время съёмки. Предупредите, что вспышка сработает несколько раз.



ДИАПАЗОН ДЕЙСТВИЯ ВСПЫШКИ

Камера автоматически управляет мощностью вспышки. Для наиболее корректного экспонирования объект съёмки должен находиться в пределах зоны действия вспышки. Диапазон действия вспышки в широкоугольном и в телефотоположении различен, что связано с особенностями оптической системы. Диапазон действия вспышки также зависит от чувствительности камеры ISO (с. 47).

Широкоугольное положение

0,15м ~ 3,2м

Телефото- положение

0,15м ~ 2,5м

СИГНАЛЫ ВСПЫШКИ

Лампа индикатора возле видоискателя отражает состояние вспышки. Если лампа красного цвета и быстро мигает, - вспышка перезаряжается и затвор не может сработать. Если лампа стала зелёной, - вспышка перезарядилась и готова сработать.

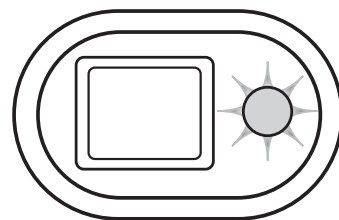

КНОПКА ДИСПЛЕЯ - РЕЖИМ СЪЁМКИ

При помощи кнопки дисплея Вы можете управлять количеством информации, выводимой на экран. Объём информации, выводимой на ЖК-экран, изменяется циклически при каждом нажатии на кнопку дисплея: полный экран, только изображение и отключенный экран. Нажав, и удерживая кнопку дисплея, Вы войдёте в окно установки яркости ЖК-экрана (с. 76).

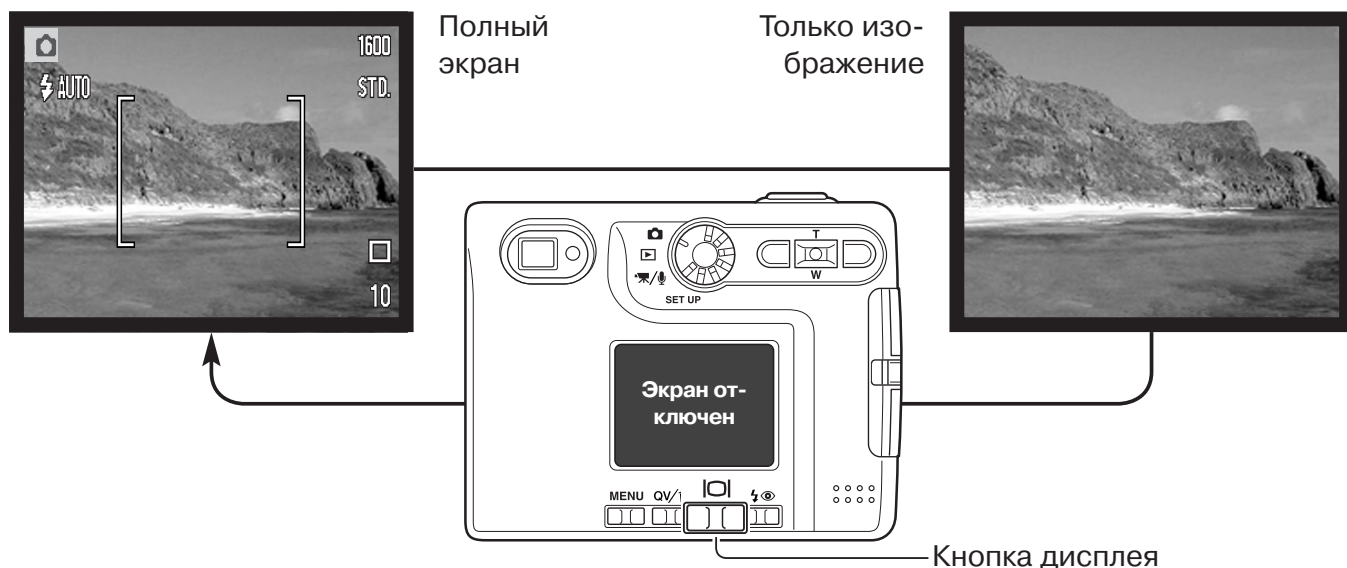

Для экономии энергии батареи Вы можете отключить ЖК-экран и при съёмке пользоваться только видоискателем. Однако, из-за паралакса (parallax), т.е. несоответствия точек наблюдения (изображение на ЖК-экране является тем же, которое фиксирует матрица, а в видоискателе Вы видите изображение, прошедшее через окошко, смещённое от объектива), при съёмке объектов, находящихся ближе 1м (при широкоугольном положении объектива) или 3м (при телефото-положении объектива), только изображение на ЖК-экране будет соответствовать снимаемому сюжету.

При нажатии кнопки режимов работы вспышки или кнопки меню, экран автоматически включится. При выключенном ЖК-экране вы не можете использовать цифровой зум. ЖК-экран не может быть отключен при записи видео или звука. Если ЖК-экран был отключен, он автоматически активируется для быстрого воспроизведения изображения. Если включена функция автоматического сброса к предустановкам, при выключении камеры ЖК-экран будет переведён в режим отображения всей информации.

Из истории Minolta

В самом сердце завода Sakai в Японии есть мост Okina. В 15-м столетии Sakai был очень преуспевающим независимым городом, а мост Okina был перекинут через ров напротив одного из входов в окружённый стенами город. На протяжении столетий через этот мост проходили странники, следовавшие к двум японским святыням: горному монастырю Койасан (Koyasan) и усыпальнице великого Синто (Shinto) Kumano Taisha.

Мост на внутреннем дворе датируется 1855 годом. В 1968 году, Minolta предложила переместить и сохранить мост, когда руководство города объявило о том, что ров будет засыпан для строительства запланированного шоссе. Теперь мост соединяет берега специально сконструированного водоёма с золотыми рыбками. Надпись на каменном столбике на передней стороне моста запрещает проезжать велосипедистам.



РЕЖИМ ВОСПРОИЗВЕДЕНИЯ - ОСНОВНЫЕ ОПЕРАЦИИ

Изображения могут быть просмотрены в режиме быстрого просмотра (кнопка QV) или в режиме воспроизведения. В данном разделе описываются основные операции в обоих режимах. В режиме воспроизведения есть также дополнительные функции, описанные на стр. 60.

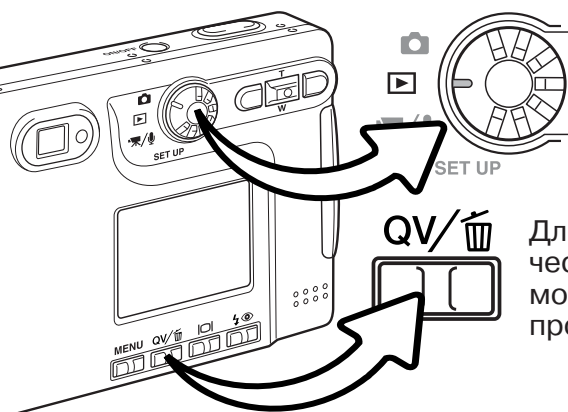

Для просмотра изображений в режиме воспроизведения, поверните колесо режимов работы в положение воспроизведения.

Для просмотра изображений из автоматического или многофункционального режимов съёмки, нажмите кнопку QV/delete для просмотра записанных изображений.



ДИСПЛЕЙ ПОКАДРОВОГО ВОСПРОИЗВЕДЕНИЯ

Индикатор режима Кратность увеличения (с. 35)

Размер изображения (с. 44) X2.0 2048

Качество изображения (с. 44) STD.

Индикатор состояния батареи (с. 16) [Battery Icon]

Время съёмки 16:39 100-0003 Номер каталога-номер файла изображения (р. 77)

Дата съёмки 2003.09.14 [0007/0158] Номер кадра/общее число кадров

Индикатор аудио трека

Индикатор блокировки (с. 67)

Кадр выбран для печати (с. 70)

Символ E-mail-копии (с. 72)

ПРОСМОТР ИЗОБРАЖЕНИЙ

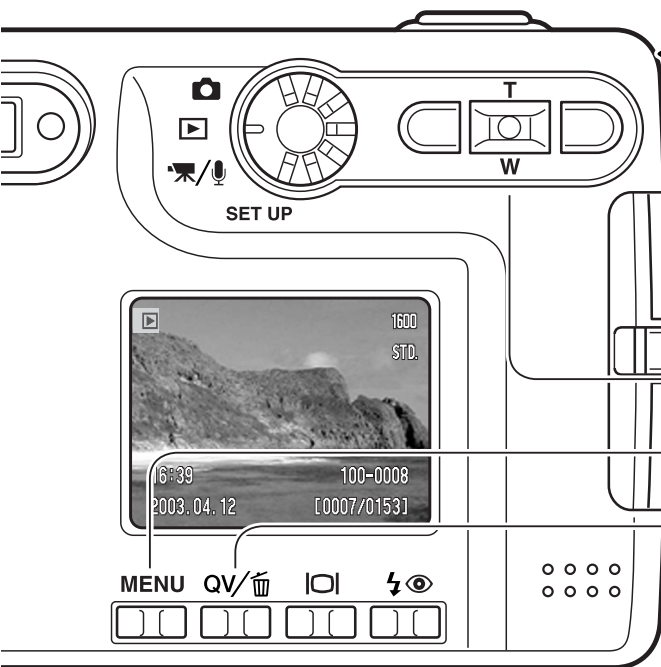

В режиме быстрого просмотра или в режиме воспроизведения пролистывайте изображения при помощи кнопок влево/вправо контроллера.

Для возвращения в режим съёмки из режима быстрого просмотра слегка нажмите кнопку спуска затвора или кнопку меню.

Контроллер

Кнопка меню

Кнопка быстрого просмотра / удаления

УДАЛЕНИЕ ИЗОБРАЖЕНИЙ

Для того, чтобы удалить выбранное изображение, нажмите кнопку QV/delete. Появится экран подтверждения.

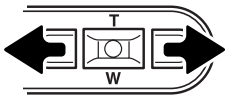

Используйте кнопки контроллера влево/вправо для выбора "Yes". Выбор "No" отменит операцию.

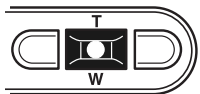

Нажмите центральную кнопку контроллера для подтверждения удаления изображения.

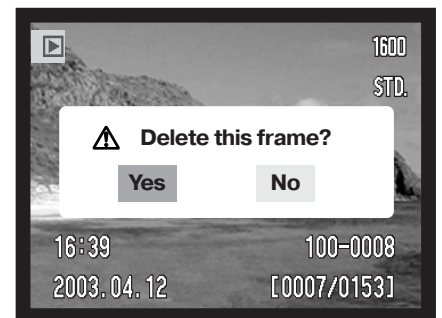

ФУНКЦИИ КНОПКИ ДИСПЛЕЯ В РЕЖИМЕ ВОСПРОИЗВЕДЕНИЯ

Кнопка дисплея управляет форматом вывода информации на дисплей. При каждом нажатии на кнопку, дисплей переключается между следующими режимами: полная информация на дисплее, только изображение и воспроизведение миниатюр.



Полная информация на дисплее

Воспроизведение миниатюр

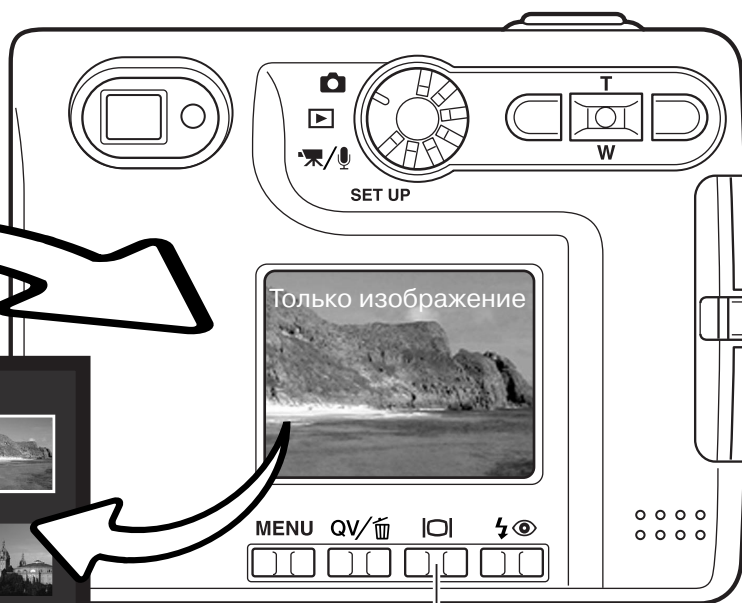
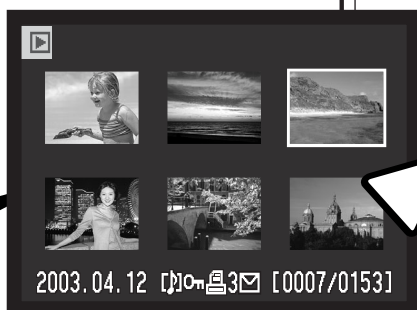

Кнопка дисплея

В режиме воспроизведения миниатюр при помощи четырёхпозиционного контроллера вы можете перемещать жёлтую рамку курсора. Если на изображение наведён жёлтый курсор, в нижней части экрана будет отображаться дата съёмки, символ голосового комментария, состояние блокировки и печати, а также номер кадра изображения. Звуковой трек или видео клип могут быть воспроизведены нажатием центральной кнопки контроллера. При следующем нажатии кнопки дисплея, выделенное курсором изображение будет отображено в режиме покадрового воспроизведения.

ФУНКЦИИ КНОПКИ ДИСПЛЕЯ В РЕЖИМЕ БЫСТРОГО ПРОСМОТРА

Pressing the display button in Quick View switches between the full display and the image-only display.

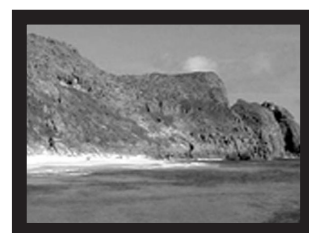
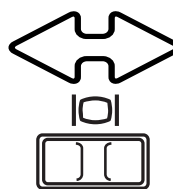
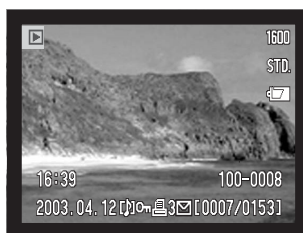

ВОСПРОИЗВЕДЕНИЕ В УВЕЛИЧЕННОМ МАСШТАБЕ

В режиме быстрого просмотра или в режиме воспроизведения статичное изображение может быть увеличено в 6 раз для более детального изучения с шагом 0,2.

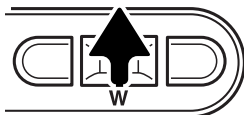

После того, как выбрано изображение, которое требуется увеличить, нажмите рычажок зуммирования вправо (Т) для активации режима увеличения при воспроизведении. Степень увеличения отображается на ЖК-мониторе.



Нажатие кнопки контроллера вправо (Т) повышает степень увеличения. Нажатие кнопки контроллера влево (W) уменьшает степень увеличения.

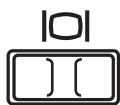

Кнопка дисплея позволяет переключаться между отображением полной информации на дисплее и только изображения.

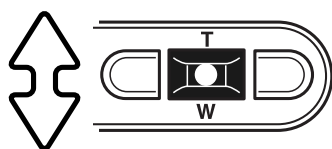

Для перемещения изображения нажмите центральную кнопку контроллера. Нажатие центральной кнопки позволяет переключаться между режимом воспроизведения в увеличенном масштабе и перелистыванием изображений



Для перемещения изображения используйте кнопки четырёхпозиционного контроллера.



MENU Для выхода из режима воспроизведения в увеличенном масштабе нажмите кнопку меню.



Индикатор расположения в правом верхнем углу экрана показывает зону изображения, отображаемую на экране.

РЕЖИМ СЪЁМКИ - ТВОРЧЕСКИЕ ФУНКЦИИ

ЖК-ЭКРАН - ДОПОЛНИТЕЛЬНЫЕ ФУНКЦИИ

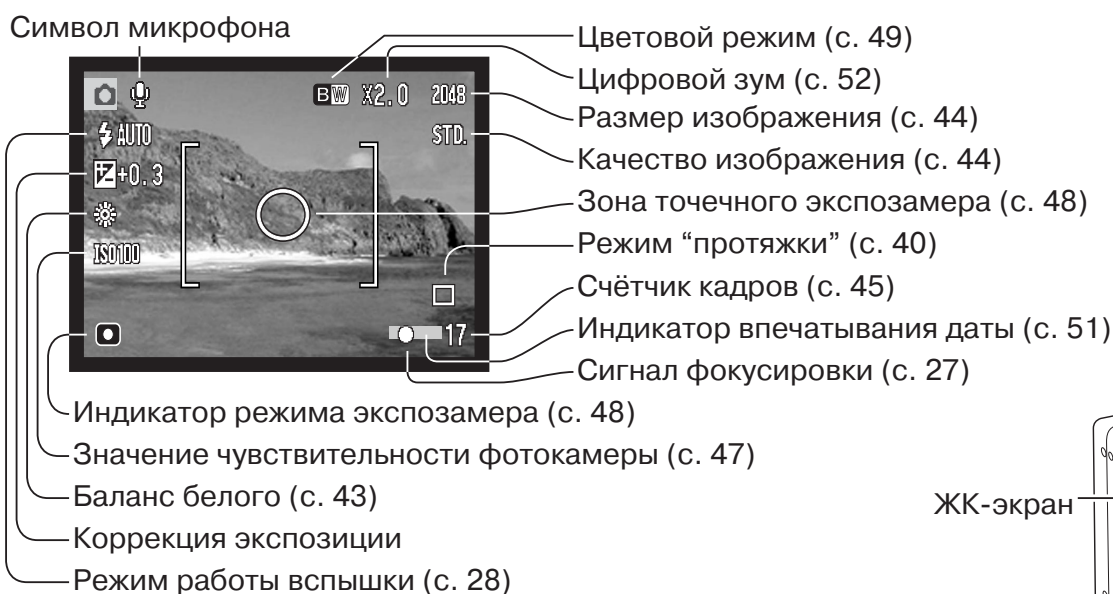

КОРРЕКЦИЯ ЭКСПОЗИЦИИ



Экспозиция камеры может быть скорректирована от $\pm 2\text{EV}$ шагами по $1/3$, чтобы сделать окончательный снимок светлее или темнее. Коррекцию экспозиции также можно установить в пункте "Custom 1" меню режима съёмки (с. 46). Установленное значение коррекции экспозиции останется в силе, пока не будет изменено.

Значение коррекции экспозиции необходимо установить до съёмки. При внесении изменений в экспозицию, величина коррекции экспозиции будет отображена около иконки коррекции экспозиции на ЖК-экране. Если установлено любое значение коррекции, отличное от 0.0, на ЖК-экране появится иконка коррекции экспозиции и останется на панели данных и ЖК-экране в качестве предупреждения о том, что в установки камеры внесены изменения. Для того, чтобы настроить экспозицию нажмите кнопку коррекции экспозиции (1). На дисплее появится экран коррекции экспозиции.

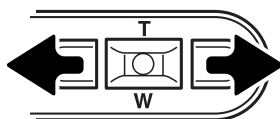

При помощи правой/ левой кнопки контроллера установите необходимую величину коррекции экспозиции.

На ЖК-экране появится символ коррекции экспозиции. Изменение значения коррекции экспозиции немедленно отражается на изображении (изменяется яркость изображения на ЖК-мониторе). Значение коррекции устанавливается через пять секунд или при нажатии любой кнопки

Советы по съёмке

Иногда система измерения фотокамеры может работать не точно в определённых условиях. Изменение величины экспозиции может помочь в таких ситуациях. Например, очень яркий сюжет, такой как снежный пейзаж или пляж с белым песком, могут казаться слишком тёмными на снятом кадре. До того, как сделать снимок, корректировка экспозиции на +1 или +2 Ev позволит получить нормальные тона изображения.



Экспозиция вычисленная камерой



-1.0Ev



-2.0Ev

В приведённом выше примере тёмный объект съёмки кажется светлым и выглядит размытым на жидкокристаллическом дисплее. Уменьшение экспозиции на -1.5 Ev сохраняет богатые тона заката.

В Ev устанавливаются значения экспозиции. Значение "Шага" имеет отношение к шагам изменения параметров в механических фотокамерах. Изменение на один Ev или на один шаг скорректирует вычисленную фотокамерой экспозицию на два пункта.

+2.0 Ev	В 4 раза больше света
+1.0 Ev	В 2 раза больше света
±0.0 Ev	Вычисленная экспозиция
-1.0 Ev	В 2 раза меньше света
-2.0 Ev	В 4 раза меньше света

НАВИГАЦИЯ ПО МЕНЮ РЕЖИМА СЪЁМКИ

Навигация по меню очень проста. Кнопка меню ("MENU") включает и выключает меню. При помощи кнопок контроллера Вы можете перемещать курсор по меню. Нажатие центральной кнопки контроллера подтверждает выбор установки.

MENU



Войдите в меню режима съёмки при помощи кнопки меню.

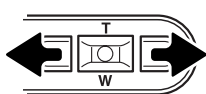

Курсор будет установлен на закладке "Basic" в верхней части меню. При помощи правой/левой кнопок контроллера установите курсор на необходимую закладку в меню; при переходе к другой закладке содержание меню изменится.



Когда на экране появится необходимый раздел меню, при помощи кнопок вверх/вниз Вы можете перемещать курсор по меню. Наведите курсор на необходимую установку, настройки которой Вы хотите изменить.

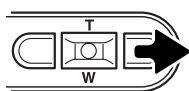

Установив курсор на опцию меню, установки которой Вы хотите изменить, нажмите правую кнопку контроллера; будет отображён список установок, - активная установка будет выделена курсором. Для возврата к опциям меню нажмите левую кнопку контроллера.



При помощи кнопок вверх/вниз наведите курсор на новую установку.

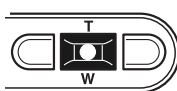
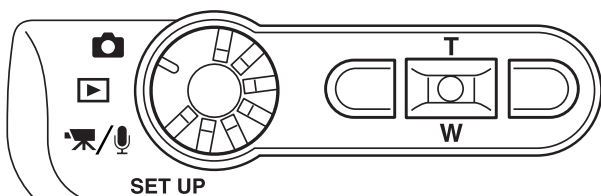

Нажмите центральную кнопку контроллера для подтверждения выбранной установки.

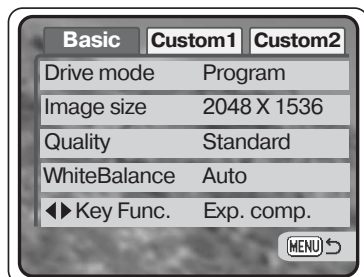

При изменении установки, курсор возвратится в список опций меню и будет отображена новая установка. Для возвращения в режим съёмки нажмите кнопку меню.

Basic	
Drive mode Режим протяжки	Single Continuous Self-timer
Image size Размер изображения	2048 X 1536 1600 X 1200 1280 X 960 640 X 480
Quality Качество изображения	TIFF Fine Standard Economy
White balance Баланс белого	Auto ☀ Daylight ☁ Cloudy ☀ Tungsten 💡 Fluorescent
◀▶ Key func. Функции контроллера	Exp. comp. White balance Drive mode Sensitivity Color mode

Обратитесь к последующим разделам Руководства для подробного изучения опций меню и их установок.

Custom 1	
Sensitivity Чувствительность	ISO 400 ISO 200 ISO 100 ISO 50
Режим экспомера	Auto
Metering mode	Multi-segment Spot
Exp. comp.	-2.0 ~ +2.0 Ev
Noise reduction	On Off
Auto reset Сброс к предустановкам	On Off

Custom 2	
Color mode Цветовой режим	Color B&W Sepia
Voice memo	On Off
Date imprinting Впечатывание даты	YYYY/MM/DD MM/DD/hr:min
Цифровой зум	Off
Digital zoom	On Off
Instant playback Быстрое воспроизведение	On Off

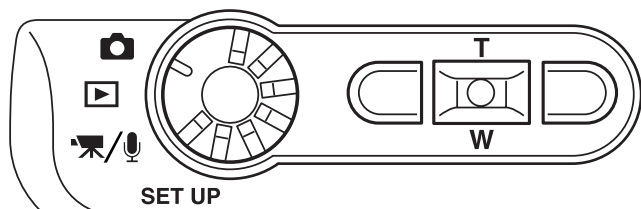

РЕЖИМЫ ПРОТЯЖКИ

SET UP



Режимы "протяжки" управляют скоростью и методом съёмки. Индикаторы выбранного режима "протяжки" появляются на панели данных и ЖК-мониторе. Режим протяжки устанавливается в основном разделе меню режима воспроизведения (с. 38). Если включена функция сброса к предустановкам (Auto reset, с. 49), режим протяжки сбрасывается на покадровый при каждом выключении камеры.



Покадровая "протяжка" - снимается один кадр при каждом нажатии кнопки спуска. Это установка камеры "по умолчанию".



Непрерывная протяжка - для съёмки нескольких кадров подряд надо нажать и держать кнопку спуска. (с. 41).



Таймер автоспуска - производится задержка спуска затвора (с. 42). Используется для съёмки собственных портретов.

Непрерывная съёмка



Непрерывная съёмка позволяет получить серию снимков в течение того времени, пока нажата кнопка спуска затвора. Режим непрерывной съёмки работает также, как и моторная протяжка на плёночной камере. Количество снимков, которые могут быть сделаны за один заход, а также частота, с которой делаются снимки зависят от установок размера и качества изображения, задаваемых в меню. Максимальная скорость непрерывной съёмки достигает 1.3 кадра в секунду при разрешении 2048 X 1536 и качестве изображения TIFF (с. 44). Режим непрерывной съёмки включается в основном разделе меню режима воспроизведения (с. 38).

Скомпонуйте снимок, как описано в разделе “Основные операции” (с. 25). Слегка нажмите кнопку спуска затвора (полунажатие), чтобы сфокусироваться на объекте и установить экспозицию для съёмки серии кадров (1). Нажмите кнопку спуска затвора (2) и удерживайте её для начала съёмки серии кадров.

В таблице указано максимальное количество изображений, которые можно сделать при различных комбинациях установок качества и размера изображения. Впечатывание даты (с.51) снижает скорость съёмки.

При нажатии и удерживании кнопки спуска затвора, камера будет делать снимки до тех пор, пока не будет сделано максимальное количество снимков или пока Вы не отпустите кнопку спуска затвора.

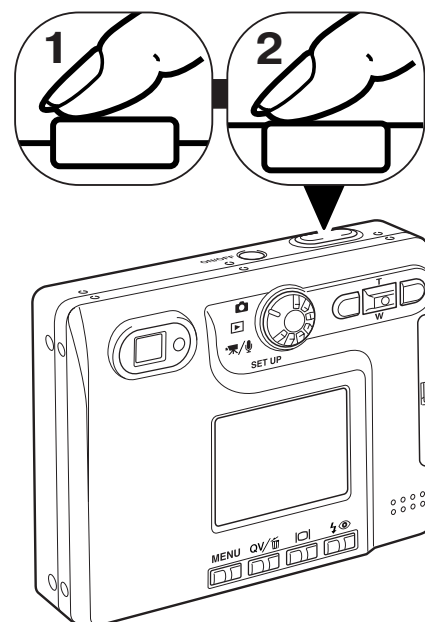

Размер Качество	2048 X 1536	1600 X 1200	1280 X 960	640 X 480
Fine	5	8	13	43
Standard	10	16	24	68
Economy	20	30	43	95

Автоспуск



При съёмке собственных портретов или при съёмке вместе со своими друзьями или родственниками, удобно использовать режим автоспуска, который позволяет задержать срабатывание затвора приблизительно на 10 секунд после нажатия на кнопку спуска затвора. Режим автоспуска устанавливается в основном разделе меню режима воспроизведения (с. 38).

Установив камеру на штатив, скомпонуйте кадр так, чтобы объект съёмки находился внутри фокусирующей рамки. Слегка нажмите кнопку спуска затвора для удержания параметров экспозиции и фокуса (1). Нажмите кнопку спуска затвора до конца, чтобы начать обратный отчёт (2). Поскольку фокус и экспозиция устанавливаются при нажатии кнопки спуска затвора, не стойте перед камерой при нажатии кнопки спуска затвора в момент запуска таймера автоспуска. Убедитесь, что объект съёмки находится в рамке фокусировки и он отмечен сигналом фокусировки, прежде чем начинать обратный отсчёт (с. 27).

Во время обратного отсчёта, лампа автоспуска на лицевой стороне камеры (3) начнёт мигать в унисон со звуковым сигналом. За несколько секунд до экспонирования лампа автоспуска начнёт мигать быстро. Непосредственно перед экспонированием лампа будет гореть, немигая.

Чтобы остановить обратный отсчёт, нажмите кнопку вверх/вниз контроллера или поверните колесо режимов в другое положение. Звуковой сигнал можно отключить в разделе “Custom 1” меню режима установок “SETUP” (с. 74).



БАЛАНС БЕЛОГО

Баланс белого представляет собой способность фотокамеры превращать различные типы освещения в нейтральный. Данный эффект похож на выбор плёнки для съёмки при дневном или искусственном освещении или на использование цветокомпенсирующих фильтров в обычной фотографии. На экране появится иконка баланса белого, если выбрана любая установка кроме автоматической установки баланса белого. Установки баланса белого можно изменять в разделе “Basic” меню режима съёмки (с. 38) или в меню режима съёмки видео/записи звука (с. 58). Если включена функция сброса к предустановкам (Auto reset, с. 49), баланс белого сбрасывается на автоматический при каждом выключении камеры.

Автоматический баланс белого корректирует цветовую температуру снимка. В большинстве случаев, AUTO установка баланса белого сбалансирует окружающее освещение и позволит получить великолепные снимки, даже в условиях смешанного света. При съёмке со встроенной вспышкой баланс белого будет установлен для цветовой температуры вспышки.

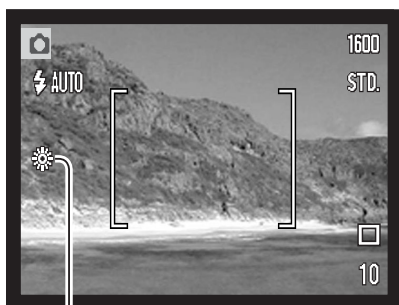

Предустановленные параметры баланса белого должны быть задействованы до начала съёмки. Будучи установленными, данные настройки тут же повлияют на изображение на экране.

Встроенная вспышка может быть использована при предустановленных параметрах баланса белого, но создаст розоватый или голубоватый оттенок при использовании установок флуоресцентного (Fluorescent) или искусственного (Tungsten) освещения. Вспышка сбалансирована для режима дневного света и даёт возможность получить отличные результаты при установке дневного света (Daylight) и облачности (Cloudy).



Daylight (Дневной свет)– для съёмки сюжетов на улице при солнечном свете.



Cloudy (Облачность)– для съёмки пасмурных сюжетов на улице.



Tungsten (Искусственное освещение)– для съёмки при свете ламп накаливания, например, в домах.

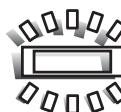

Fluorescent (Флуоресцентное освещение)– съёмка при флуоресцентном освещении, например, в офисах.

РАЗМЕР И КАЧЕСТВО ИЗОБРАЖЕНИЯ

Изменение размера изображения (Image size) отражается на количестве пикселей в каждом изображении. Чем больше размер изображения, тем больше размер файла изображения. Устанавливайте размер изображения, основываясь на конечном предназначении данного изображения – изображения маленького размера наиболее подходят для передачи по электронной почте или веб-сайтов, а с изображений большего размера Вы сможете получить высококлассные отпечатки.

ЖК-экран	Количество пикс. (гор. X верт.)
2272	2048 X 1536
1600	1600 X 1200
1280	1280 X 960
640	640 X 480



Качество изображения (Image quality) управляет степенью сжатия, но не оказывают влияния на количество пикселей в изображении. Чем больше качество изображения, тем меньше степень сжатия и тем больше размер файла изображения. Если для Вас важно экономичное использование карты памяти, устанавливайте режим экономичного (Economy) качества изображения. Стандартное (Standard) качество изображения наиболее подходит для большинства обычных ситуаций. В режиме TIFF качества изображений Вы будете получать изображения максимального качества и файлы изображений максимального размера.

Формат файлов варьируется в зависимости от установок качества изображения. TIFF изображения сохраняются в качестве TIFF файлов. Хорошие (Fine), стандартные (Standard), и экономичные (Economy) сохраняются в качестве JPEG файлов. Изображения при всех установках качества (отличные, хорошие, стандартные и экономичные) могут быть сохранены в качестве цветных или чёрно-белых изображений (с. 49) в режиме съёмки.

Размер изображения и качество должны быть установлены до съёмки изображения. Изменения, сделанные в размере изображения отображаются на панели данных и на ЖК-мониторе. Размер изображения необходимо устанавливать вручную. Смотрите раздел, посвящённый навигации по меню режима съёмки (с. 38).

При изменении установок размера или качества изображения, на панели данных отобразится ориентировочное количество снимков, которые могут быть сохранены при данных установках на установленную карту памяти. На одной карте памяти могут содержаться изображения с различными установками размера и качества. Количество изображений, которые могут быть записаны на карту памяти зависят от ёмкости карты памяти и размеров файлов изображений. Фактический размер файла определяется условиями снимаемого сюжета; некоторые объекты могут быть сжаты сильнее, нежели другие.

Ориентировочный размер файлов.				
Качество \ Размер	2048 X 1536	1600 X 1200	1280 X 960	640 X 480
TIFF	9.1MB	5.5MB	3.6MB	950KB
Очень хорошее - Fine	1.6MB	990KB	660KB	210KB
Стандартное - Standard	820KB	520KB	360KB	130KB
Экономич. - Economy	440KB	290KB	210KB	90KB
Примерное кол-во изображений, которые можно сохранить на 16MB карту памяти				
TIFF	1	2	3	14
Очень - хорошее Fine	9	14	22	69
Стандартное - Standard	17	27	39	100
Экономич. - Economy	32	47	69	150

Рекомендации по работе с фотокамерой

Счётчик кадров отображает ориентировочное количество изображений, которые могут быть записаны на карту памяти при определённых установках качества и размера изображений. При изменении установок показания счётчика изменяются. Поскольку счётчик кадров использует ориентировочные объёмы файлов, реально полученное изображение может не изменить показания счётчика, после получения снимка, или уменьшить его более чем на единицу. Если на счётчике кадров отображается ноль, это означает, что при данных установка качества и размера изображения не может быть больше получено ни одно изображение. Изменение установок может позволить сделать ещё снимки на карту памяти.

ПРОГРАММИРОВАНИЕ ФУНКЦИИ КНОПОК КОНТРОЛЛЕРА

В режиме съёмки заводской установкой для правой/левой кнопок контроллера является управление коррекцией экспозиции, см. стр. 36. Однако функцию, установками которой Вы можете управлять при помощи этих кнопок, можно изменить в основном разделе меню режима съёмки. Данная установка не оказывает влияния на режим съёмки видео.

Выберите функцию в основном разделе меню режима съёмки. При помощи кнопок вверх/вниз контроллера выберите необходимую функцию (1). Нажмите центральную кнопку контроллера для подтверждения установки (2). Установками выбранной опции после этого можно будет управлять при помощи правой/левой кнопок контроллера.

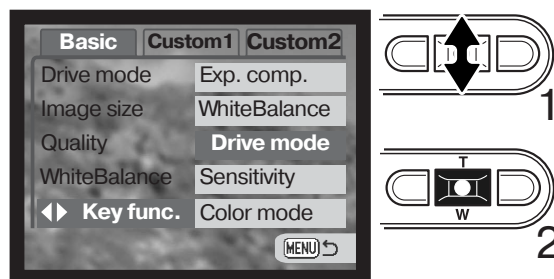

В следующих разделах Вы сможете найти подробную информацию по установке режима протяжки (Drive mode - с. 40), баланса белого (White balance - с. 43), чувствительности фотокамеры (Camera sensitivity - с. 47) и цветового режима (Color mode - с. 49). Информацию по коррекции экспозиции и использованию кнопок влево/вправо контроллера для внесения изменений в установки смотрите на стр. 36.

КОРРЕКЦИЯ ЭКСПОЗИЦИИ ЧЕРЕЗ МЕНЮ

Коррекция экспозиции отвечает за уменьшение или увеличение экспозиции относительно установленной камерой на величину 2 Ev. Коррекцию экспозиции можно также производить при помощи кнопок контроллера вправо/влево, смотрите на стр. 36.

Выберите функцию коррекции экспозиции в пользовательском разделе "Custom 1" меню режима съёмки. При помощи кнопок вверх/вниз установите степень коррекции экспозиции вспышки (1). Нажмите центральную кнопку контроллера для подтверждения выбранной установки (2). При установке любого значения отличного от 0.0 на ЖК-экране и панели данных появится предупредительная иконка.

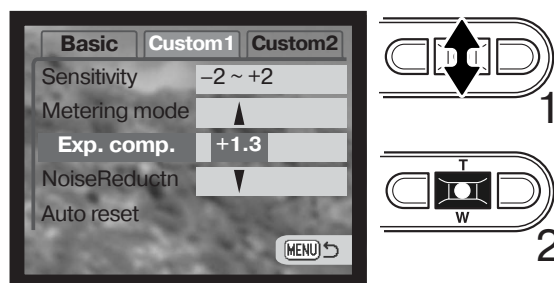

ЧУВСТВИТЕЛЬНОСТЬ ФОТОКАМЕРЫ - ISO

Вы можете выбрать любую из пяти установок чувствительности камеры: Auto, 50, 100, 200 или 400; числовые значения чувствительности основаны на эквиваленте светочувствительности плёнки ISO. ISO является стандартом, используемым для обозначения чувствительности плёнки: чем выше число, тем больше чувствительность плёнки. Чувствительность камеры устанавливается в разделе “Custom 1” меню режима съёмки.

Режим автоматической установки чувствительности камеры устанавливает чувствительность камеры в зависимости от условий освещения между ISO 50 и 160. При использовании любой установки, кроме AUTO, на панели данных появится надпись “ISO”, а также надпись “ISO” и установленное значение будут отображены на ЖК-экране.



Вы можете выбрать особую установку чувствительности. Если значение ISO увеличивается в два раза, чувствительность камеры увеличивается также в два раза. Также как в традиционной галогенидосеребряной фотографии с ростом чувствительности увеличивается зернистость плёнки, также в цифровых камерах при увеличении чувствительности камеры возрастают шумы на изображении; при установке чувствительности ISO 50 на изображении будет значительно меньше шумов, чем при ISO 400. Установка чувствительности ISO 400 позволяет стабильно держать камеру (т.е. избежать эффекта “шевеленки”, когда изображение смазывается в результате дрожания камеры в руках) в условиях слабого освещения без использования вспышки.

Диапазон действия вспышки и чувствительность фотокамеры

Диапазон действия вспышки измеряется матрицей CCD. Из-за свойств оптической системы диапазоны действия вспышки в широкоугольном и теле- положении объектива различны.

ISO setting	Диапазон вспышки (широкоуг.)	Диапазон вспышки (теле-)
AUTO	0.15м ~ 3.2м	0.15м ~ 2.5м
50	0.15м ~ 1.8м	0.15м ~ 1.4м
100	0.15м ~ 2.5м	0.15м ~ 2.0м
200	0.15м ~ 3.6м	0.15м ~ 2.8м
400	0.15м ~ 5.1м	0.15м ~ 4.0м

РЕЖИМЫ ЭКСПОЗАМЕРА

Только символы, обозначающие оба режима экспомера будут отображены на экране. Режим экспомера устанавливается в разделе “Custom 1” меню многофункционального режима съёмки (с. 38).

Мульти сегментный экспомер: использует 256 сегментов для определения интенсивности освещения и цвета. Данные, полученные от системы экспомера, а также информация о расстоянии до объекта используются для расчёта экспозиции камеры. Эта совершенная система измерения предоставляет возможность беззаботного получения точных экспозиций практически в любой ситуации.

Точный экспомер использует маленькую зону в пределах изображения для определения экспозиции. При выборе данного режима, ЖК-экран автоматически включится, если он был выключен и в центре изображения появится маленькая окружность, обозначающая зону определения экспозиции. Определение экспозиции по точке позволяет получить точные значения экспозиции особого объекта в пределах всего изображения, позволяя избежать давления со стороны очень тёмных или, наоборот, очень светлых участков изображения. Если Вы отключите ЖК-экран, режим точечного замера экспозиции останется включённым.

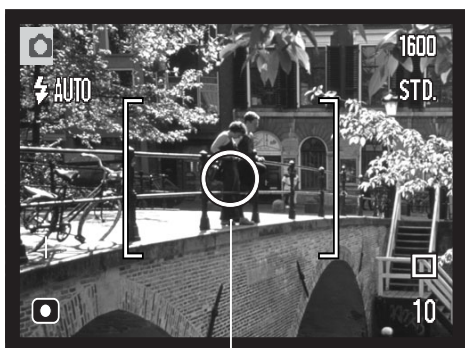

— Зона точечного экспомера

— Символ точечного замера экспозиции

СИСТЕМА ПОДАВЛЕНИЯ ШУМОВ (NOISE REDUCTION)

Данная функция устраняет воздействие “тёмного шума” при длительных экспозициях. Система подавления шумов действует только для изображений, получаемых при выдержках одна секунда и более. Обработывается каждое изображение после съёмки. Время обработки варьируется от изображения к изображению; во время обработки на экране появится сообщение.

ФУНКЦИЯ СБРОСА К ПРЕДУСТАНОВКАМ (AUTO RESET)

При включённой функции сброса к предустановкам функции, указанные ниже будут возвращены к автоматическим предустановкам (заводским установкам). Заводская установка для функции сброса к предустановкам - отключено. Включить данную функцию можно в разделе "Custom 1" меню режима съёмки. (р. 38).

Режим работы вспышки (с. 28) – Автовспышка
Режим протяжки (с. 40) – Покадровая протяжка
Баланс белого (с. 43) – Автоматический
Чувствительность камеры (с. 47) – Автоматическая
Коррекция экспозиции (с. 36) – 0.0 Ev
Режим экспозамера (с. 48) – Мультисегментный
Цветовой режим (с. 49) – Цветное изображение
Зона автофокуса (с. 25) – Широкая зона фокуса
ЖК-экран (с. 30) – Полная информация

*Режим работы вспышки сбрасывается в автоматический режим с подавлением эффекта красных глаз, если в последний раз был установлен режим автоматической вспышки с подавлением эффекта красных глаз и в автоматический режим, если до выключения был включён автоматический режим работы вспышки. О режимах работы вспышки см. стр. 28.

Рекомендации по работе с фотокамерой

Установки камеры будут сброшены к предустановкам, если камера некоторое время была без батареи. Встроенный аккумулятор защитит часы, календарь, и настройки камеры в течение 24 часов, если камера находилась в рабочем режиме не менее 5 минут перед удалением батареи.

ЦВЕТОВЫЕ РЕЖИМЫ

Цветовые режимы управляют тем, каким будет полученное изображение, цветным или чёрно-белым. Цветовой режим должен быть установлен до съёмки. Цветовой режим устанавливается в разделе "Custom 2" меню многофункционального режима съёмки (с. 38). Изображение на ЖК-экране соответствует выбранной установке. Цветовой режим не оказывает влияние на размер изображения.

В режиме чёрно-белого изображения (Black & White) получаются нейтральные монохромные снимки. В режиме Сепия (Sepia) изображения тонируются тёплым коричневым цветом.

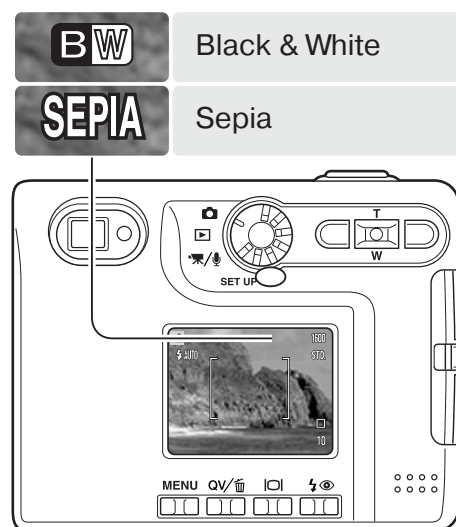

ГОЛОСОВЫЕ КОММЕНТАРИИ (VOICE MEMO)



Режим записи голосовых комментариев к кадрам позволяет записывать пятнадцатисекундные звуковые треки. Включается данный режим в разделе “Custom 2” меню многофункционального режима съёмки (с. 38). Если Вы активировали данную функцию, на панели данных и ЖК-мониторе появится иконка микрофона. Режим записи голосовых комментариев необходимо активировать до съёмки. Данный режим будет включен, пока Вы не отключите его через меню.

После того, как Вы сделали снимок, на ЖК-мониторе появится экран, отображающий, что началась запись звука. Графическая шкала (1) отображает оставшееся время записи. Для отмены записи звука и стирания уже записанного аудио ролика, нажмите центральную часть контроллера (2). Запись автоматически остановится по истечении пятнадцатисекундного интервала.

При съёмке в режиме непрерывной съёмки (с. 41) звуковой файл будет присоединён к последнему снимку в серии. Изображения с присоединёнными треками голосовых комментариев помечаются специальным индикатором (с. 60)

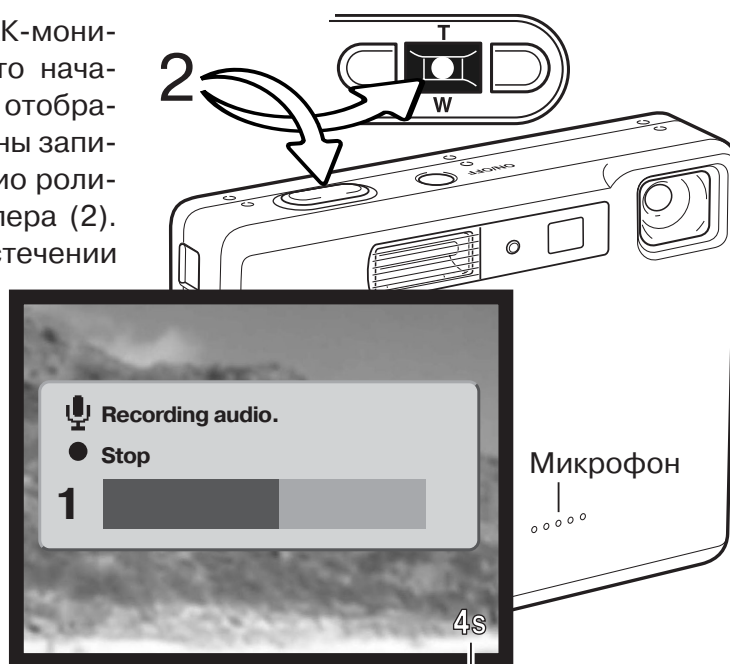

Оставшееся время записи

Рекомендации по съёмке

При записи звука старайтесь не дотрагиваться до микрофона и не закрывать его. Качество звука пропорционально дистанции от источника звука до микрофона. Для получения наилучших результатов держите камеру на расстоянии приблизительно 20см от Ваших губ.

ВПЕЧАТЫВАНИЕ ДАТЫ

Дата съёмки может быть впечатана непосредственно в изображение. Функцию впечатывания необходимо активировать до съёмки. Однажды включённая, данная функция будет продолжать впечатывать дату в изображения, пока не будет отключена; жёлтая линия возле счётчика кадров будет отображать, что включена функция впечатывания даты.

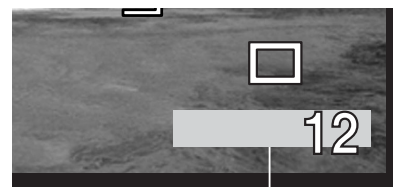

Индикатор впечатывания даты

Функция впечатывания даты (Date imprinting) включается в разделе "Custom 2" меню режима съёмки (с. 38). Функция впечатывания имеет две установки. Опция YYY/MM/DD впечатывает дату съёмки (ГГГГ/ММ/ДД). Опция MM/DD/hr:min позволяет впечатать месяц, день и время съёмки.



Дата впечатывается в правый нижний угол изображения, если смотреть на изображение горизонтально. Впечатывается она непосредственно в изображение, поверх него. Дату можно впечатать в трёх форматах: год/месяц/день (year/month/day), месяц/день/год (month/day/year) и день/месяц/год (day/month/year).

Дата и формат даты устанавливаются в разделе "Custom 2" меню режима установок (с. 74).

Рекомендации по работе с фотокамерой

Каждый раз при съёмке изображений они сохраняются вместе с так называемой Exif-надстройкой (Exif tag), в которой содержатся дата съёмки, а также иная информация об условиях съёмки. Данную информацию можно просмотреть как непосредственно на камере в режиме воспроизведения или быстрого просмотра (QV) или на компьютере при помощи программного обеспечения DiMAGE Viewer.

ЦИФРОВОЙ ЗУМ

Режим цифрового зума устанавливается в разделе “Custom 2” меню режима съёмки (с. 38). Цифровой зум увеличивает возможности оптического зума в телеположении в 4 раза с шагом 0,1X. Переход от оптического зума происходит бесступенчато. Когда включена функция цифрового зума, увеличенное изображение отображается на дисплее. При отключении ЖК-монитора режим цифрового зума отключается (с. 30).

Цифровой зум увеличивает размер изображения, интерполируя его для установки по размеру изображения (Image size). Возможна некоторая потеря качества изображения на снимках, полученных при помощи цифрового зума.



БЫСТРОЕ ВОСПРОИЗВЕДЕНИЕ (INSTANT PLAYBACK)

После того как был сделан снимок, его можно просмотреть на экране, прежде чем он будет записан на карту памяти. При съёмке в режиме непрерывной съёмки (с. 41), будет отображен последний кадр в серии.

Режим быстрого воспроизведения можно включить в разделе "Custom 2" меню режима съёмки (с. 38). При включённом режиме записи голосовых комментариев, запись звука начнётся после того, как изображение будет воспроизведено.

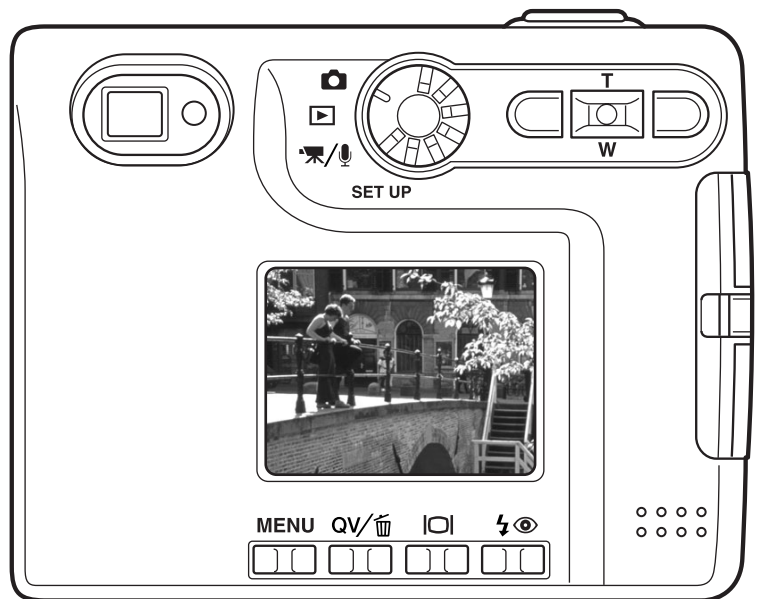

Рекомендации по работе с фотокамерой

Фотоснимки могут быть просмотрены непосредственно после съёмки, даже при отключенном режиме быстрого воспроизведения. Просто продолжайте удерживать кнопку спуска затвора нажатой для отображения изображения. Отпустите кнопку спуска затвора для прекращения воспроизведения.

ТОЧЕЧНЫЙ АВТОФОКУС (SPOT AF)

Режим точечного автофокуса используется для избирательной фокусировки. И фокус и экспозиция будут определяться по точечной зоне. Если включена функция сброса к предустановкам (с. 49), режим точечного автофокуса переключится в режим фокусировки по широкой зоне при выключении фотокамеры. Режим точечного АФ можно использовать при съёмке видео. При использовании с цифровым зумом зона точечного автофокуса увеличится.



Для переключения между режимами точечного автофокуса и широкой зоны фокусировки нажмите и удерживайте кнопку центральную кнопку контроллера (1).

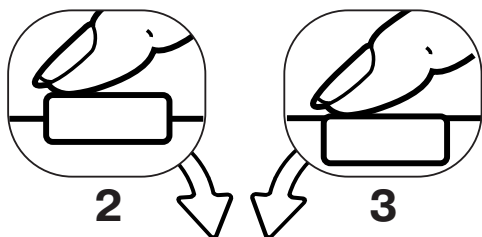

Наведите рамку точечной фокусировки на объект (2) и слегка нажмите кнопку спуска затвора (полунажатие) для удержания фокуса и параметров экспозиции. Удержание фокуса (стр.26) удобно использовать при съёмке композиций, смещённых от центра кадра. Сигналы фокусировки (стр. 27) подтвердят, что изображение в фокусе. Нажмите кнопку спуска затвора до конца, чтобы сделать снимок (3).

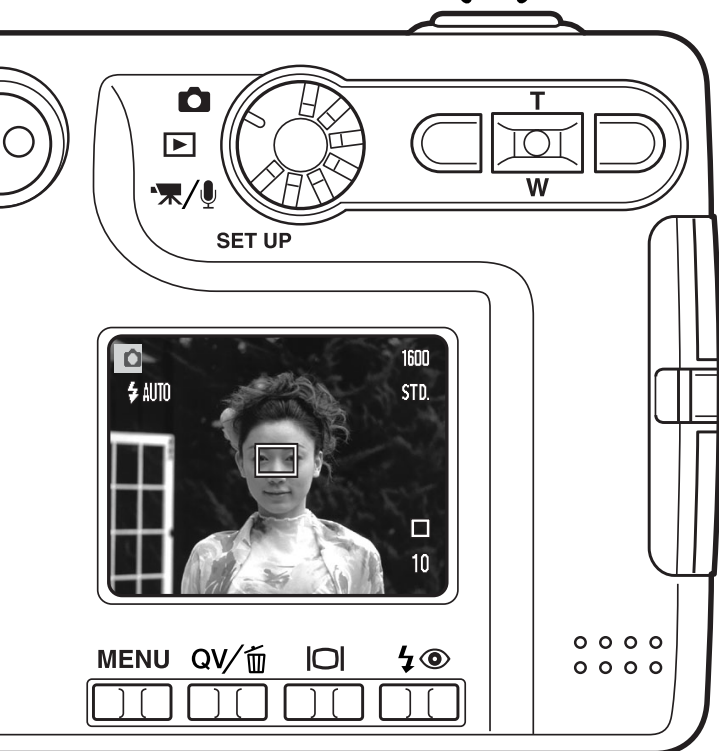

Если ЖК-экран выключен, автофокусная система не будет переключаться между точечным автофокусом и широкой зоной фокусировки; останется активным последний из выбранных режимов фокусировки. Если выбран режим работы ЖК-экрана, когда отображается только изображение, при переключении между режимами автофокуса, дисплей будет автоматически переведён в полноэкранный режим (отображению всей информации о съёмке).

СЪЁМКА БЕЗ КАРТЫ ПАМЯТИ

Если в камеру не установлена карта памяти, камера может сделать один фотоснимок и сохранить его в своём буфере памяти. Сохранён может быть только снимок, сделанный последним; каждый раз как Вы делаете снимок он замещает собой данные, хранящиеся в буфере памяти. При повороте колеса режимов в другое положение или при выключении камеры данные стираются из буфера памяти. Для просмотра изображения можно воспользоваться режимом быстрого просмотра. Изображения в формате TIFF не могут сохраняться таким образом. Голосовые комментарии записывать нельзя.



Изображение из буфера можно сохранить. Не выключая фотокамеру, вставьте новую карточку памяти в камеру; на экране появится предложение сохранить снимок.

Установите курсор и нажмите на "Yes", чтобы сохранить снимок на карту памяти. Появится сообщение подтверждающее сохранение сообщения. При выборе "No", изображение будет стёрто.

ЗАПИСЬ ВИДЕО И ЗВУКА

ЗАПИСЬ ВИДЕО

Ваша камера может снимать видео ролики со звуком. Общее время записи зависит от размера изображения. Смотрите раздел, посвященный навигации по меню режима съёмки видео на стр. 58. При съёмке видео некоторые функции могут использоваться, как при обычной съёмке, некоторые установки фиксированы, а некоторые недоступны. См. стр. 59.



Установите колесо режимов работы в режим съёмки видео/записи звука.

Скадрируйте изображение и слегка нажмите кнопку спуска затвора для удержания фокуса (1). Нажмите кнопку спуска затвора до конца и отпустите для начала записи (2).

Камера будет продолжать снимать, пока не закончится возможное время записи, или пока Вы не нажмёте кнопку спуска затвора повторно.

Во время записи счётчик кадров на ЖК-экране и панели данных отсчитывает время назад и показывает оставшееся время записи.

Старайтесь не закрывать микрофон во время записи. Во время съёмки фокус заблокирован, а оптический зум отключен. Однако плавный 4-кратный зум может быть использован при помощи кнопок вверх/вниз контроллера.



ЗАПИСЬ ЗВУКА (ЦИФРОВОЙ ДИКТОФОН)

Вы можете записывать звук без изображения. Вы можете записать около 30 минут звука на 16MB карту памяти. Звук записывается с частотой приблизительно 8КВ/сек. Максимально 180 минут может быть записано за один раз.

Поверните колесо режимов работы в положение записи звука; экран станет синим. В меню режима съёмки видео/записи звука измените режим на запись звука (Audio). На странице 58 смотрите подробное описание управления меню.

При записи звука ЖК-экран станет синим. На экране, на счётчике кадров отображается ориентировочно возможное время записи.



Для начала записи нажмите и отпустите кнопку спуска затвора (1). Счётчик кадров показывает время записи. Запись остановится при повторном нажатии кнопки спуска или при завершении возможного времени записи.

При записи звука старайтесь не дотрагиваться и не закрывать микрофон. Качество записи пропорционально расстоянию от микрофона до источника звука. Для получения наилучших результатов держите камеру на расстоянии, ориентировочно 20см от Ваших губ.



НАВИГАЦИЯ ПО МЕНЮ РЕЖИМА ЗАПИСИ ВИДЕО/ЗВУКА

В режиме записи видео/звука нажмите кнопку меню для входа в меню режима записи видео. Кнопки контроллера вправо/влево и вверх/вниз используются для перемещения курсора в меню. Нажатие центральной кнопки контроллера подтверждает выбранную установку.

MENU



Для входа в меню режима записи видео/звука нажмите кнопку меню.



При помощи кнопок контроллера вверх/вниз переместите курсор на тот пункт меню, установку которого необходимо изменить.

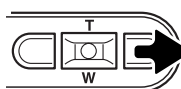

Нажмите правую кнопку контроллера для отображения списка установок; текущая установка обозначается стрелкой. Для возврата к списку опций меню нажмите левую кнопку контроллера.



При помощи кнопок контроллера вверх/вниз установите курсор на новую установку.

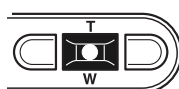
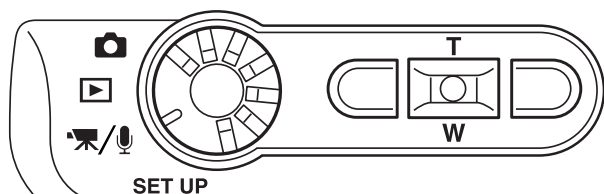



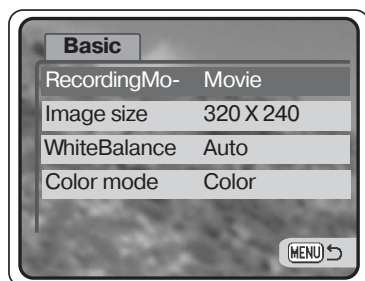

Нажмите центральную кнопку контроллера для выбора выделенной установки.



При подтверждении выбранной установки курсор возвратится в меню установок; на экране будет отображена новая установка. Изменения можно продолжать. Для возврата в режим записи видео/звука нажмите кнопку меню.



Basic	
Recording mode	<ul style="list-style-type: none"> Movie Audio
Image size	<ul style="list-style-type: none"> 320 X 240 160 X 120
White balance	<ul style="list-style-type: none"> Auto  Daylight  Cloudy  Tungsten  Fluorescent
Color mode	<ul style="list-style-type: none"> Color B&W Sepia

В пункте “Recording mode” Вы можете выбрать режим записи видео (Movie) или звука (Audio).

От размера изображения зависит не только разрешение видеоролика, но и его максимальная продолжительность. Разрешение видеоролика составляет 320 X 240 при ориентировочной скорости 340 KB/sec, и ориентировочно 85 KB/sec для видеороликов с разрешением 160 X 120. Ёмкости 16 MB карты памяти достаточно для записи приблизительно 41 секунды цифрового видео при разрешении 320 X 240 или 150 секунд при разрешении 160 X 120.

На странице 43 смотрите более подробную информацию по балансу белого, а на странице 49 по цветовым режимам.

РЕКОМЕНДАЦИИ ПО СЪЁМКЕ ВИДЕО

При съёмке видео, могут использоваться некоторые функции фотокамеры, установки некоторых фиксированы, а некоторые отключены. Размер изображения, баланс белого и цветовой режим могут быть выбраны в меню режима записи видео. Можно использовать как точечный АФ (с. 54), так и широкую зону фокусировки. Экспозиция может быть откорректирована при помощи функции коррекции экспозиции (с.36). Возможно использование режима быстрого просмотра. Кнопка дисплея переключает экран между режимами отображения всей информации и только изображения. Вспышка отключена. Чувствительность установлена на автоматическую.

Если скорость записи карты памяти не высокая, это может привести к тому, что видеоклип не сможет быть полностью записан.

РЕЖИМ ВОСПРОИЗВЕДЕНИЯ - ТВОРЧЕСКИЕ ФУНКЦИИ

Основные операции в данном режиме описываются в разделе, посвящённом основным операциям в режиме воспроизведения на стр. с 32 по 35. В данном разделе описывается воспроизведение видеороликов и аудиотреков, а также творческие функции в режиме воспроизведения.

ВОСПРОИЗВЕДЕНИЕ ГОЛОСОВЫХ КОММЕНТАРИЕВ И АУДИОАННОТАЦИЙ



Голосовые комментарии (с. 50) и аудио аннотации (с. 66) могут быть воспроизведены в режиме быстрого просмотра (QV) или воспроизведения. Если хотя бы один из этих аудиотреков добавлен к изображению, индикатор аудиотрека отображается в нижней части монитора.

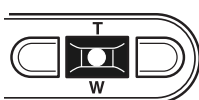
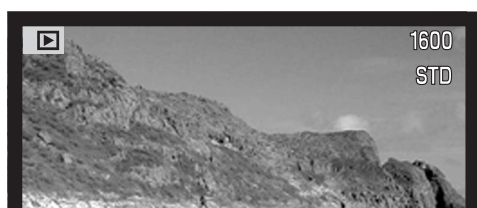

Нажмите центральную кнопку контроллера для начала воспроизведения аудиотрека.



Время воспроизведения отображается в строке состояния в верхней части изображения. Экран возвратится в режим воспроизведения или быстрого просмотра после окончания аудиотрека.



Во время воспроизведения кнопками вверх/вниз Вы можете регулировать громкость звука.

MENU



Нажмите кнопку меню для отмены воспроизведения.

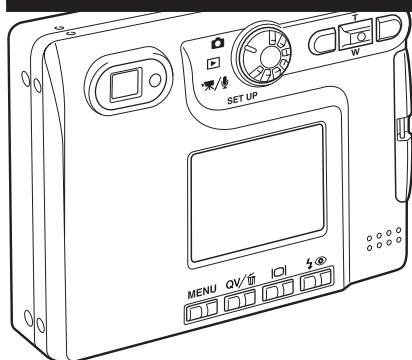

Динамик

ВОСПРОИЗВЕДЕНИЕ ВИДЕОКЛИПОВ И АУДИОЗАПИСЕЙ

Видео клипы и звуковые записи воспроизводятся одинаково. При помощи левой/правой кнопок контроллера выберите видео клип или аудио файл; звуковые файлы отображаются в виде синего экрана.



Аудиотрек

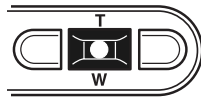

Нажмите центральную кнопку контроллера для начала воспроизведения видео или звука.

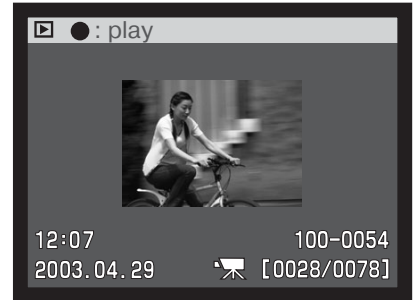

Видео файл

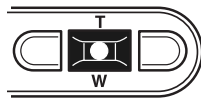

Нажмите центральную кнопку контроллера для паузы видео или звука; повторное нажатие центральной кнопки возобновит воспроизведение.



Во время воспроизведения кнопками вверх/вниз Вы можете регулировать громкость звука. При воспроизведении звука правой кнопкой Вы можете прокручивать звук вперёд, а при помощи левой кнопки - назад.

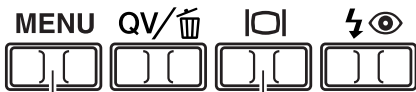

Для воспроизведения видео с или без строки состояния нажмите кнопку дисплея.

Для прекращения воспроизведения нажмите кнопку меню.

НАВИГАЦИЯ ПО МЕНЮ РЕЖИМА ВОСПРОИЗВЕДЕНИЯ

В режиме воспроизведения кнопка меню включает и выключает меню. Четыре кнопки контроллера можно использовать для перемещения по пунктам меню. Нажатие на центральную кнопку контроллера подтверждает выбранную установку.

MENU



Зайдите в меню режима воспроизведения, нажав кнопку меню.

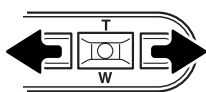

В верхней части экрана курсором будет выделена закладка "Basic". При помощи правой/левой кнопки контроллера установите курсор на необходимый пункт меню; при выделении других закладок содержание меню будет меняться.



При выделении необходимого пункта меню при помощи кнопок вверх/вниз Вы можете выбирать разные опции. Установите курсор на опцию, настройку которой Вы хотите изменить.

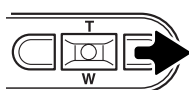

Выделив опцию меню, установку которой Вы хотите изменить, нажмите правую кнопку контроллера; на экране будет отображён список установок, - активная в данный момент установка будет выделена. Для возвращения к списку опций, нажмите левую кнопку.



При помощи кнопок вверх/вниз контроллера установите курсор на новую установку. Если на экране появится надпись "Enter" нажмите центральную кнопку контроллера для продолжения.

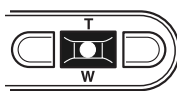
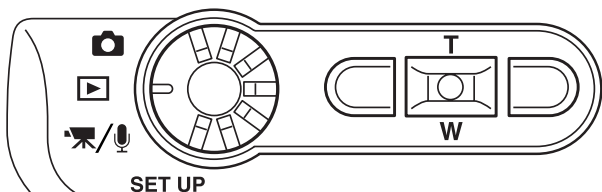

Нажмите центральную кнопку контроллера для подтверждения выбранной установки.

SET UP

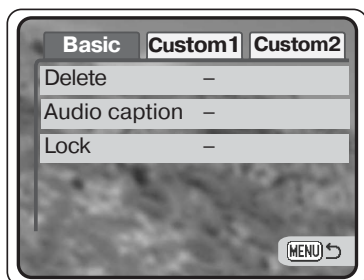

После того как Вы произвели установку, курсор возвратится к списку опций меню и на экране появится новая установка. Вы можете продолжать делать установки. Для возвращения в режим воспроизведения нажмите кнопку меню.

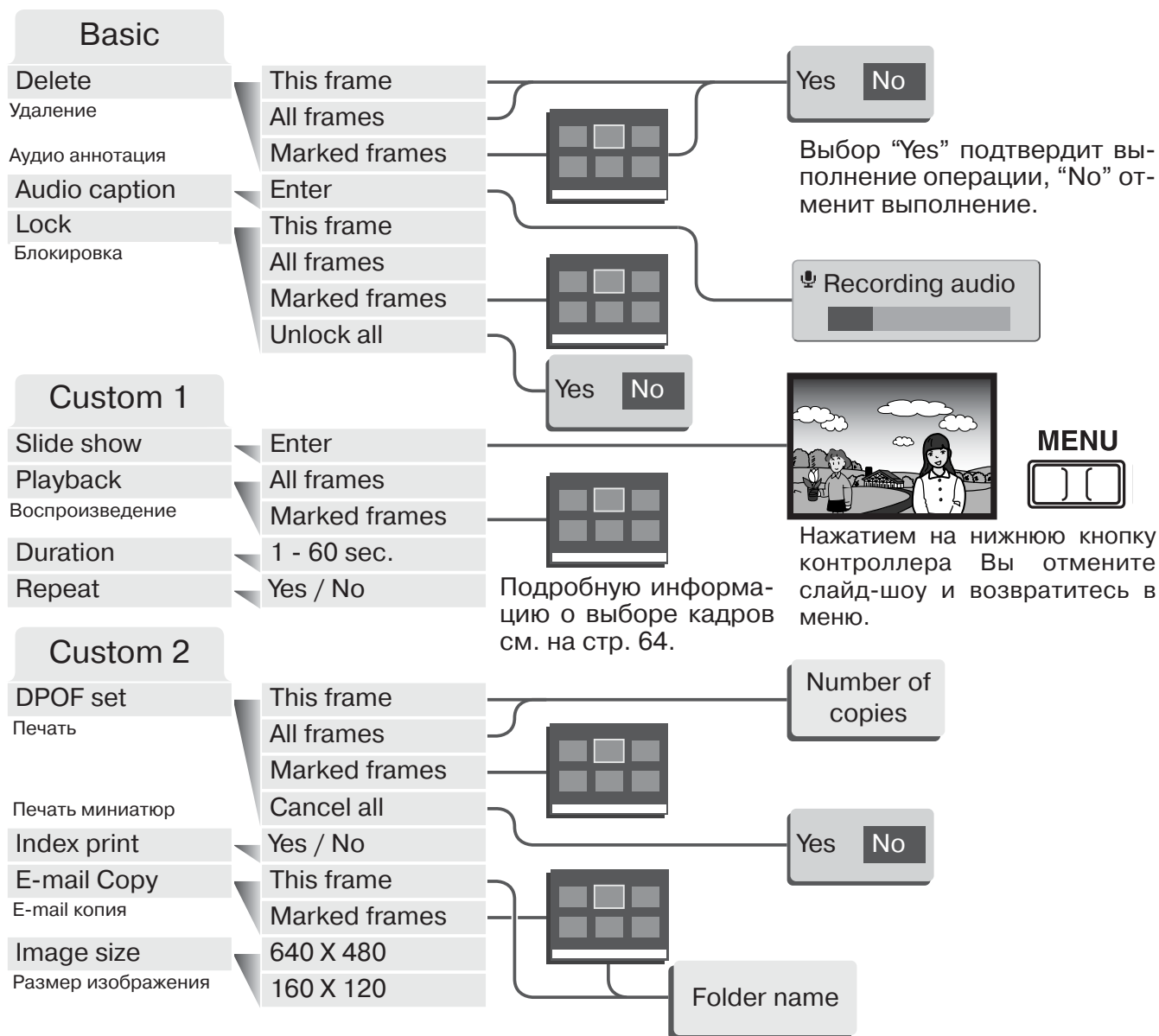

В последующих разделах Руководства по эксплуатации Вы найдёте подробное описание опций меню и их установок.

ЭКРАН ВЫБОРА ИЗОБРАЖЕНИЯ

При выборе в меню установки выбора кадров (marked frames) появится экран выбора. Данный экран позволяет выбирать несколько изображений.

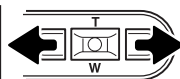
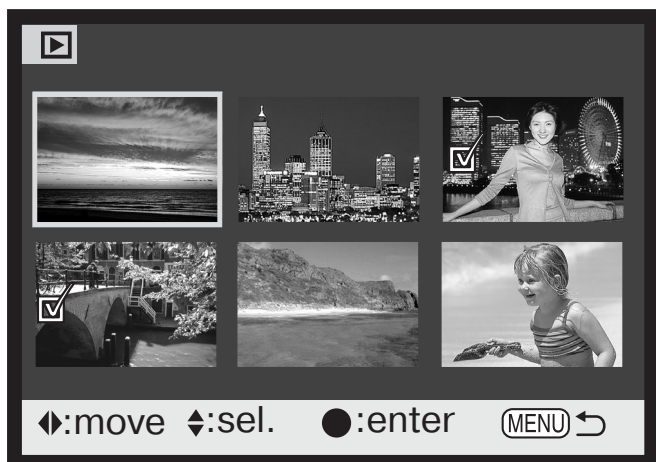

При помощи левой/правой кнопки контроллера перемещайте жёлтую рамку для выбора кадра.



Верхняя кнопка контроллера отмечает кадр; возле выбранного изображения появляется символ. Кнопка вниз контроллера снимает отметку с кадра и убирает символ.

MENU



Кнопка меню отключает экран выбора и отменяет все изменения.



Символ мусорной корзины отмечает, что изображение выбрано для удаления.



Символ принтера отмечает, что изображение отобрано для печати. Цифра возле принтера означает заданное количество копий.



Символ ключа отмечает, что изображение заблокировано или выбрано для блокирования.



“Птичка” отмечает, что изображение выбрано для показа в слайд-шоу или для копирования на другую карту памяти.

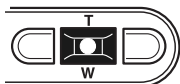

Нажмите центральную кнопку контроллера для завершения операции.

Справа от каждого изображения могут отображаться символы для отображения видео, аудио и E-mail-копий файлов.



Видео файл



Файл E-mail-копии



Аудио файл

УДАЛЕНИЕ ФАЙЛОВ



При удалении файлы уничтожаются безвозвратно! Удалив файл Вы не сможете его восстановить! Будьте очень внимательны при удалении файлов!

В основном разделе меню режима воспроизведения Вы можете удалить одно, несколько или все изображения сразу (с. 62). Прежде чем удалить файл на экран будет выведено окно подтверждения; выбор “Yes” подтвердит выполнение операции, выбор “No” отменит операцию. Функция удаления файлов имеет три установки:

This frame	Данный кадр - Будет удалено изображение/звуковой файл, отображённое/ый на экране или выделенное/ый курсором.
All frames	Все кадры - С карты памяти будут удалены все неблокированные файлы.
Marked frames	Отмеченные кадры - Удаление нескольких изображений/звуковых файлов. При выборе данной установки, появится экран выбора кадров. При помощи правой/левой кнопок контроллера установите курсор на первый кадр, который вы хотите удалить. Нажатием на верхнюю кнопку контроллера Вы отметите данный кадр символом мусорной корзины. Для отмены выбора данного кадра для удаления установите на него курсор (жёлтую рамку) и нажмите нижнюю кнопку контроллера, - символ мусорной корзины исчезнет. Повторяйте данную операцию, пока не выделите все кадры, которые хотите удалить. Нажмите центральную кнопку контроллера (появится экран подтверждения), или нажмите кнопку меню для отмены операции и возвращения в меню режима воспроизведения. На экране подтверждения, выбор “Yes” подтвердит удаление всех отмеченных файлов.

Функция удаления позволяет стирать только неблокированные изображения/звуковые файлы. Если файл заблокирован, его необходимо разблокировать, прежде чем удалить.

АУДИОАННОТАЦИИ (AUDIO CAPTIONING)

К каждому снимку Вы можете добавить пятнадцатисекундную аудио аннотацию. При записи аудио аннотации камера расположит звуковой файл вместе с изображением; аудио аннотация будет записана поверх уже записанного файла голосового комментария. Аудио аннотации не могут быть добавлены к видео клипам.



Выведите на экран изображение, к которому Вы хотите добавить аудио аннотацию. Если изображение заблокировано, разблокируйте его в разделе “Basic” меню режима воспроизведения (с. 62).

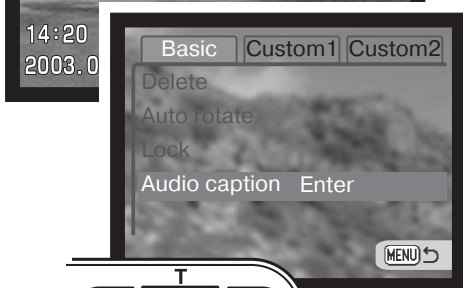

В меню режима воспроизведения, установите курсор на надпись “Enter” в опции “Audio caption” (Аудио аннотация).

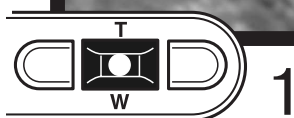

Чтобы начать запись, нажмите центральную кнопку контроллера (1). Если к данному файлу уже записан звуковой файл, появится экран подтверждения. Если Вы выберете “Yes”, начнётся запись аудио аннотации, вместо предыдущего звукового трека. Выбрав “No”, Вы отмените запись аудио аннотации.

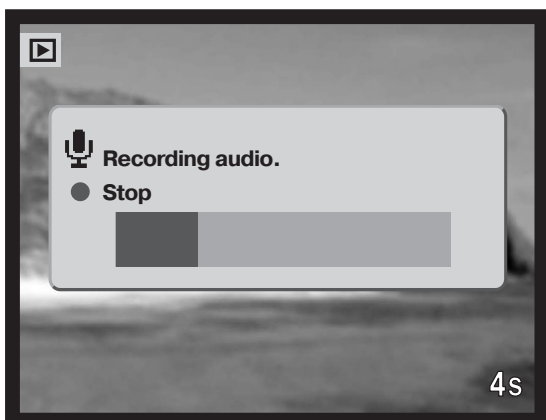

На строке состояния и на счётчике кадров будет отображаться оставшееся время записи. Вы можете остановить запись до завершения пятнадцатисекундного интервала, нажав центральную кнопку контроллера (1).

БЛОКИРОВКА ИЗОБРАЖЕНИЙ И ЗВУКОВЫХ ФАЙЛОВ

Вы можете заблокировать одно (Single), несколько (Multiple) или все изображения или звуковые файлы на карте памяти. Блокированный файл не может быть стёрт с карты памяти посредством функции удаления в меню режима воспроизведения или при помощи кнопки быстрого просмотра/удаления. Однако функция форматирования (с. 76) удалит все изображения на карте памяти вне зависимости от того были они заблокированы или нет. Функция блокирования находится в разделе “Basic” меню режима воспроизведения (с. 62). Важные изображения необходимо заблокировать. Опция блокирования файлов имеет четыре установки.

This frame	Данный кадр - Заблокировано будет изображение/звуковой файл, отображённое/ый на экране или выделенное/ый курсором.
All frames	Все кадры - Все файлы изображений и звуковые файлы на карте памяти будут заблокированы.
Marked frames	Отмеченные кадры - Блокировка/разблокировка нескольких изображений/звуковых файлов. При выборе данной установки, появится экран выбора кадров. При помощи правой и левой кнопок контроллера установите курсор на первый кадр, который вы хотите заблокировать. Нажатием на верхнюю кнопку контроллера Вы отметите данный кадр символом ключа. Для разблокирования изображения, установите на него курсор (жёлтую рамку) и нажмите кнопку вниз контроллера; символ ключа исчезнет. Повторяйте данную операцию, пока не выделите все кадры, которые хотите заблокировать. Нажмите центральную кнопку контроллера для блокировки выделенных файлов, или кнопку меню для отмены операции и возвращения в меню режима воспроизведения.
Unlock all	Разблокировать кадры - Все файлы на карте памяти будут разблокированы. При выборе данной установки появится экран подтверждения; выбор “Yes” подтвердит разблокирование всех файлов на карте.

СЛАЙД-ШОУ

Пользовательский раздел "Custom 1" меню режима воспроизведения управляет функцией слайд-шоу. Данная функция автоматически показывает все изображения на карте памяти по порядку.

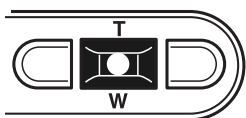
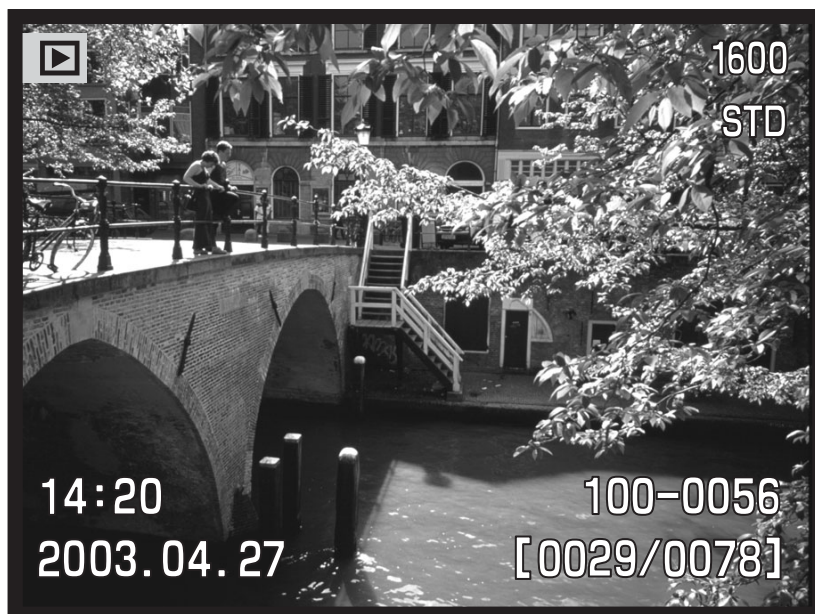

Нажмите центральную кнопку контроллера для паузы и ещё раз, для повторного запуска слайд-шоу.

MENU



Для отмены режима слайд-шоу, нажмите кнопку вниз контроллера.

Рекомендации по работе с фотокамерой



Презентацию можно посмотреть без информации о снимке. Прежде чем заходить в меню режима воспроизведения, нажмите кнопку дисплея для отключения отображения информации.

Пункты меню	Установки	
"Slide show" (Слайд-шоу)	"Enter" (Ввод)	Запуск слайд-шоу. Нажатие центральной кнопки контроллера переведёт слайд-шоу в режим паузы. Во время слайд-шоу нажмите кнопку вниз контроллера для того, чтобы остановить слайд-шоу и вернуться в меню режима воспроизведения.
"Playback" (Воспроизведение)	"All frames" (Все кадры)	Выбор всех изображений на карте памяти для воспроизведения в слайд-шоу.
	"Marked Frames" (Отмеченные кадры)	Выбор отдельных изображений в каталоге для воспроизведения в слайд-шоу. После выбора данной установки появится экран выбора изображений. Используйте кнопки влево/вправо контроллера для выделения изображения, которое должно быть включено в слайд-шоу. Нажатие кнопки вверх отметит изображение символом "птичка". Для снятия отметки с изображения выделите его жёлтой рамкой и нажмите кнопку вниз; индикатор "птичка" исчезнет. Продолжайте, пока все необходимые изображения не будут отмечены. Нажмите центральную кнопку контроллера для установки отмеченных изображений или нажмите кнопку меню для отмены операции и возврата в меню режима воспроизведения.
"Duration" (Длительность)	1-60 s (1-60 сек.)	Выбор интервала, в течении которого будет воспроизводиться каждое изображение во время слайд-шоу.
"Repeat" (Повтор)	"Yes/No" (Да/Нет)	Выбор "Yes" (Да) заставит слайд-шоу повторяться до его отмены нажатием кнопки вниз контроллера. Выбор "No" (Нет) остановит слайд-шоу и произойдёт возврат в меню режима воспроизведения после того, как все изображения будут показаны один раз.

ЗАКАЗ НА ПЕЧАТЬ ЦИФРОВЫХ ФОТОГРАФИЙ В ФОРМАТЕ DPOF

Данная фотокамера поддерживает формат очередности вывода цифровых фотографий DPOF™ версии 1.1, который даёт возможность прямой печати статичных изображений с цифровых фотокамер. После создания файла DPOF можно просто передать карту памяти в цифровую фотолабораторию или вставить эту карту в слот для карты памяти совместимого принтера. При создании DPOF файла автоматически создаётся каталог "Misc" для сохранения в нём DPOF файла (с. 90).

СОЗДАНИЕ ОЧЕРЕДИ ВЫВОДА НА ПЕЧАТЬ DPOF

Пункт меню "Print" (Печать) используется для создания очереди для стандартных отпечатков изображений с карты памяти. Одно, несколько или все изображения могут быть напечатаны. Заказ на печать создаётся в разделе "Custom 2" меню режима воспроизведения (с. 62):

This frame	Этот кадр - Создание DPOF файла для воспроизводимого или выделенного в режиме воспроизведения изображения.
All frames	Все кадры - Создание DPOF файла для всех изображений на карте памяти.
Marked frames	Отмеченные кадры - Выбор группы изображений для печати, или для печати различного числа копий одного и того же изображения. При выборе этого пункта появляется экран выбора кадра. Используйте кнопки влево/вправо контроллера для выделения изображения для печати. Нажатие кнопки вверх пометит изображение индикатором с изображением принтера. Число рядом с индикатором принтера показывает количество копий изображения, которое должно быть напечатано. Нажатие кнопки вверх контроллера увеличивает количество копий, нажатие кнопки вниз - уменьшает. Максимум 9 копий может быть сделано. Для снятия задания на печать выбранного изображения нажимайте кнопку вниз до тех пор, пока число копий не станет равным нулю, а символ принтера исчезнет. Продолжайте, пока все изображения, подлежащие выводу на печать, не будут отмечены. Нажмите центральную кнопку контроллера для создания DPOF файла или нажмите кнопку меню для отмены операции и возврата в меню режима воспроизведения.
Cancel all	Отменить все – Удаление DPOF файла.

Когда выбрана установка "This frame" ("Этот кадр") или "All frames" ("Все кадры"), появится экран с запросом количества копий каждого изображения; может быть сделано максимум девять копий. Используйте кнопки вверх/вниз контроллера для установки требуемого числа копий. При выборе установки "All frames" ("Все кадры"), для создания очереди на печать, какие-либо дополнительные изображения, сохранённые в этот каталог после создания очереди, не будут включены в очередь.

Формат DPOF не может быть создан для изображений, которые были сделаны другой фотокамерой. Файлы DPOF, созданные другой фотокамерой, не будут распознаны. После того как снимки будут напечатаны файл DPOF всё равно останется на карте памяти и его необходимо будет удалить вручную.

Печать миниатюр

Для печати миниатюр всех изображений в каталоге, выберите "Yes" (Да). Для отмены печати миниатюр просто выберите "No" (Нет).

Если очередь печати миниатюр создана, то какие-либо дополнительные изображения, сохранённые в этот каталог после создания очереди, не будут включены в очередь. Количество изображений на листе зависит от принтера. Информация, которая выводится на печать с изображениями может также варьироваться.



Рекомендации по работе с фотокамерой

Файлы DPOF могут быть напечатаны непосредственно с камеры, см стр. 94.

СОЗДАНИЕ КОПИЙ ДЛЯ E-MAIL

Функция создания E-mail-копий позволяет создать стандартную копию 640 X 480 (VGA) в виде JPEG-файла оригинального изображения для упрощённой передачи по электронной почте. Если для создания E-mail-копии выбрано изображение экономичного качества (Economy), качество изображения не изменится. Функции копирования выбираются в разделе “Custom 2” меню режима воспроизведения (с. 62).

Каждый раз при использовании функции копирования на карте памяти автоматически создаётся новый каталог для размещения файлов (с. 90); файлы E-mail-копий изображений размещаются в каталоге, название которого заканчивается буквами “EM”. Изображения, с голосовыми комментариями копируются вместе со звуковыми файлами. Копии заблокированных изображений будут неблокированными. Информация из DPOF-файла не копируется.

Функции создания E-mail-копий имеет две установки:

This frame	Этот кадр - Копирование воспроизводимого в данный момент изображения.
Marked frames	Отмеченные кадры - Копирование одного или нескольких изображений. При выборе данной установки появляется экран выбора файлов; выделите предназначенный для копирования файл при помощи жёлтой рамки, затем нажмите кнопку вверх контроллера для того, чтобы пометить этот файл символом “птичка”. Для снятия отметки с файла выделите миниатюру нужного изображения и нажмите кнопку вниз контроллера; символ “птичка” исчезнет. Продолжайте, пока все подлежащие копированию файлы не будут помечены. Нажмите в центр контроллера для выполнения копирования или кнопку меню для отмены операции и возврата в меню режима воспроизведения.

Прежде чем запустить процедуру создания E-mail-копии, выберите размер изображения 640x480 или 160x120 файла копии в разделе “Custom 2” меню режима воспроизведения (с.62).

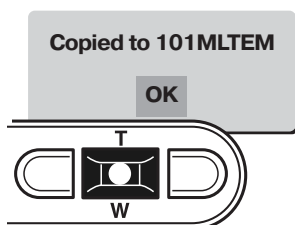

При выборе изображения(ний) для конвертирования в файл для E-mail, начнётся процедура копирования и появится экран, отображающий имя каталога, в котором содержатся скопированные изображения; нажмите центральную кнопку контроллера для возврата в меню. Данный каталог используется для хранения всех файлов E-mail копий, пока их количество не превысит 9,999.

Рекомендации по работе с фотокамерой

Если одно или несколько изображений не могут быть скопированы, появится сообщение “Copy unsuccessful”. Посмотрите на второй карте памяти, какие изображения были скопированы, и затем повторите процедуру копирования для файлов, которые не были перенесены на новую карту.

ПРОСМОТР ИЗОБРАЖЕНИЙ НА ТЕЛЕВИЗОРЕ

Вы можете просматривать изображения, снятые Вашей камерой, на телевизоре. Камера оборудована терминалом видео-выхода для подсоединения к телевизору при помощи входящего в комплект аудио-видео кабеля (AV cable). Камера поддерживает NTSC и PAL стандарты видео-выхода. Установку видео-выхода (Video output) можно произвести в разделе “Custom 2” меню режима установок (с. 74).

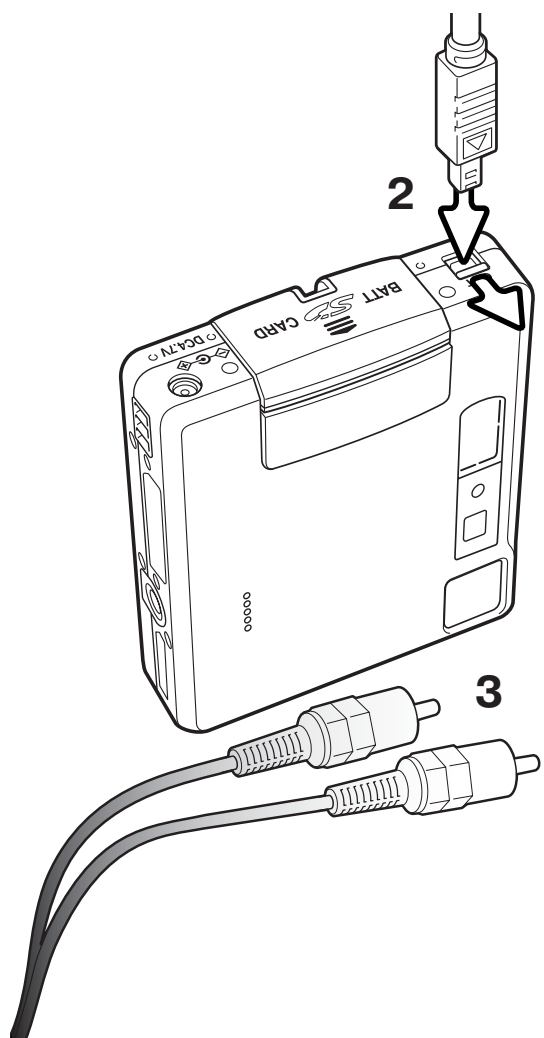

1. Выключите телевизор и камеру.
2. Малый штекер аудио-видео кабеля (AV cable) воткните в терминал аудио-видео выхода камеры (AV-out).
3. Другой конец AV-кабеля в терминалы аудио и видео входов на телевизоре. Жёлтый штекер предназначен для видео выхода. Белый штекер для монофонического аудио выхода.
4. Включите телевизор.
5. Переключите телевизор на видео канал.
6. Поверните колесо режимов работы в режим воспроизведения. Экраны камеры не будут включены, если камера подключена к телевизору. Экран режима воспроизведения будет виден на экране телевизора.
7. Просматривайте изображения, как описано в разделе “Режим воспроизведения”.

РЕЖИМ УСТАНОВОК

НАВИГАЦИЯ ПО МЕНЮ РЕЖИМА УСТАНОВОК

Чтобы зайти в меню, просто поверните колесо режимов работы в положение "SETUP". При помощи чётырех кнопок контроллера Вы можете перемещаться по меню. Центральная кнопка контроллера подтверждает установку.

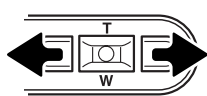

Будет выделена закладка "Basic" основного раздела. При помощи кнопок влево/ вправо контроллера выделите нужную закладку меню; отображаемые меню будут изменяться при выборе соответствующих закладок.



Когда необходимое меню будет отображено на экране, используйте кнопки вверх/ вниз контроллера для перехода к пунктам меню. Выделите пункт, установки которого должны быть изменены.

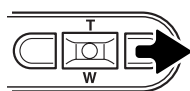

Нажмите кнопку вправо контроллера для отображения установок; текущая установка будет выделена. Для возврата к пунктам меню нажмите кнопку влево контроллера.



Используйте кнопки вверх/вниз для выделения новой установки. Если появилась надпись "Enter", нажмите центральную кнопку контроллера для продолжения.

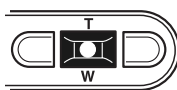
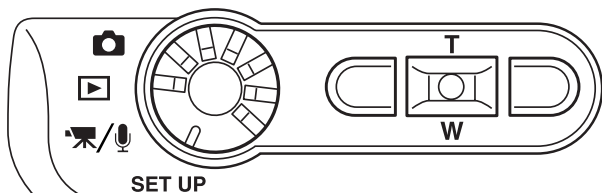

Нажмите центральную кнопку контроллера для выбора выделенной установки.

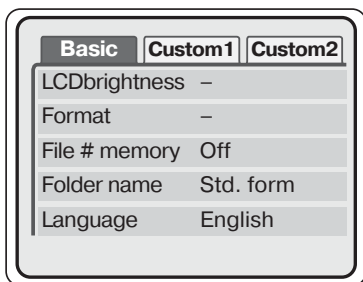

После выбора новой установки курсор вернётся к пунктам меню, и новая установка будет показана. Можно продолжить производить другие установки.

Basic

LCD brightness	Enter
Format	Enter
File # memory	On / Off
Folder name Название каталога	Standard form
Language Язык	Date form
	Japanese
	English
	Deutsch
	Franzais
Espacol	

Yes No

Выберите "Yes" в окне экрана подтверждения для выполнения операции, выбор "No" отменит выполнение операции.

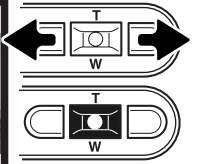
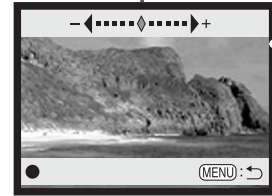

При помощи кнопок влево/вправо контроллера Вы можете регулировать яркость ЖК-экрана. Нажмите центральную кнопку контроллера для установки выбранного уровня яркости.

Custom 1

Audio signals	On / Off
Shutter FX Звуковой эффект спуска затвора	1
	2
	Custom
	Off
Cust. FX record Громкость	Focus signal
	Shutter FX
Volume	1 (Low) - 3 (High)
Power off	1, 3, 5, 10, 30 min.

Обратитесь к следующему разделу для подробного изучения пунктов меню и их установок.

Custom 2

Reset default	Enter
Date/Time set	Enter
Date format Формат даты	YYYY/MM/DD
	MM/DD/YYYY
	DD/MM/YYYY
Video output Видео выход	NTSC
	PAL
Transfer mode Способ передачи данных	Data storage
	Remote camera

Yes No

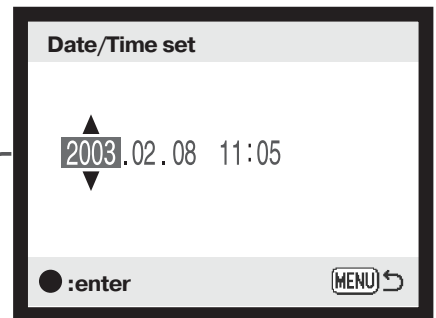

На экране установки даты/времени (Date/time setting) при помощи правой/левой кнопок контроллера установите год, месяц, день, час и минуты. Кнопки вверх/вниз необходимо использовать для увеличения/уменьшения значений. Нажмите центральную кнопку контроллера для активации календаря и часов.

ЯРКОСТЬ ЖК-ЭКРАНА (LCD MONITOR BRIGHTNESS)

Яркость ЖК-экрана можно устанавливать по одиннадцати уровням. Экран установки яркости ЖК-экрана открывается в разделе "Basic" меню режима установок (с. 74). При помощи левой/правой кнопок контроллера (1) настройте уровень яркости; изображение на экране изменится соответствующим образом. Нажмите центральную кнопку контроллера (2) для подтверждения установки выбранного уровня яркости.

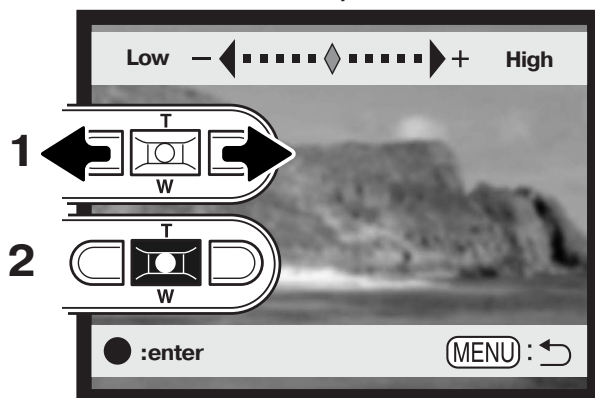

ФОРМАТИРОВАНИЕ КАРТ ПАМЯТИ (FORMAT)



При форматировании карты памяти все данные на карте уничтожаются!

Функция форматирования используется для уничтожения всех данных на карте памяти. Прежде чем начать форматирование карты памяти скопируйте все данные в компьютер или на другой носитель информации. Блокировка файлов не защитит их от уничтожения во время форматирования карты. Всегда форматируйте карту, используя фотокамеру!

Никогда не используйте компьютер для форматирования карты!

Если выбрана и исполнена команда форматирования, появится экран подтверждения. Выбор "Yes" (Да) приведёт к форматированию карты, выбор "No" (Нет) отменит операцию форматирования. **Никогда не вынимайте карту во время форматирования.** После завершения форматирования появится экран, подтверждающий завершение операции; нажмите центральную кнопку контроллера для возврата в меню режима воспроизведения.

Если появляется сообщение о невозможности использовать карту "Unable to use card", то вставленная карта была не отформатирована. Необходимо отформатировать карту памяти, которая, возможно, использовалась в другой фотокамере.

ПАМЯТЬ НОМЕРА ФАЙЛА (FILE NUMBER (#) MEMORY)

Когда выбирается установка памяти номера файла, то, если создаётся новый каталог на карте памяти, то первый файл, сохранённый в этом каталоге, будет иметь номер на один больше, чем последний, сохранённый где-либо в другом каталоге, файл. Если функция памяти номера файла отключена, то имя файла изображения будет иметь номер на один больше, чем номер последнего сохранённого в этот каталог файла. Функция памяти номера файла включается в разделе “Custom 1” меню режима установок.

Если память номера файла включена, то, при замене карты памяти, первый сохранённый на новую карту файл будет иметь номер на один больше, чем последний, сохранённый на предыдущую карту, если новая карта не содержит изображений с большими номерами файлов. В такой ситуации номер файла нового изображения будет на один больше, чем самый большой на этой карте.

НАЗВАНИЕ КАТАЛОГА

Все изображения сохраняются на карте памяти в каталогах. Имена каталогов могут быть двух форматов: стандартный и дата.

Стандартное название каталога состоит из 8 букв. Первоначальный каталог называется 100MLT18. Первые три цифры - это серийный номер каталога, который будет увеличиваться на один каждый раз, когда создаётся новый каталог. Следующие три буквы обозначают компанию Minolta, и последние две цифры обозначают камеру, которая была использована для съёмки; Число “18” обозначает фотокамеру DiMAGE Xt.

Имя каталога в формате даты также начинается с трёх цифр серийного номера, затем одна цифра обозначает год, две следующих цифры - месяц, две последних - день: 101ГММДД. Например, Каталог 10130412 был создан в 2003 году, 12 Апреля.

Если для каталога выбран формат даты, при записи изображения создаётся новый каталог с текущей датой. Все изображения, снятые в этот день будут записаны в этот каталог. Изображения, записанные в другой день, будут размещены в новом каталоге с соответствующей датой. Если функция памяти номера файла отключена, при создании нового каталога серийный номер изображения сбрасывается до 0001, если только не активна память номера файла. Дополнительную информацию об организации каталогов и именах файлов смотрите на с. 90.



100MLT18
(Стандартный)



10130412
(Дата)

ЯЗЫК (LANGUAGE)

Вы можете изменить язык, на котором отображается информация в меню камеры. Язык устанавливается в основном разделе “Basic” меню режима установок (с. 74).

ЗВУКОВЫЕ СИГНАЛЫ

При каждом нажатии кнопок звуковой сигнал будет подтверждать успешное выполнение операции. Звуковые сигналы могут быть отключены в разделе “Custom 1” меню режима установок. (с. 74).

ЗВУКОВОЙ ЭФФЕКТ СПУСКА ЗАТВОРА (SHUTTER FX)

При спуске затвора звуковой эффект позволяет получить подтверждение срабатывания затвора. Звуковой эффект может быть отключен в разделе “Custom 1” меню режима установок (с. 74). Вы можете выбрать один из двух звуковых эффектов; “Signal 1” - механический звук, а “Signal 2” - электронный. Механический звук спуска затвора был взят от легендарной камеры Minolta CLЕ, дальномерной фотокамеры, представляющей собой вершину развития Leitz-Minolta CL.



ЗАПИСЬ ЗВУКОВОГО ЭФФЕКТА СПУСКА ЗАТВОРА ПОЛЬЗОВАТЕЛЕМ

Вы можете самостоятельно записать звуковой эффект для сигнала подтверждения завершения фокусировки “Focus Signal” и звуковой эффект спуска затвора “Shutter FX”, используя встроенный микрофон камеры.

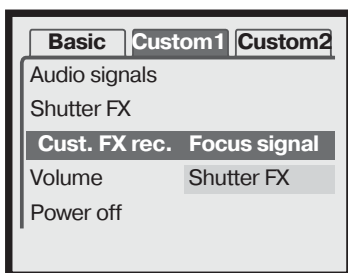

Для самостоятельной записи звука спуска затвора, выберите установку “Shutter FX” в пункте меню “Cust. FX”, а для записи сигнала фокусировки установку “Focus Signal”. Появится сообщение при выполнении процедуры. Нажмите кнопку спуска затвора для начала записи звукового эффекта.

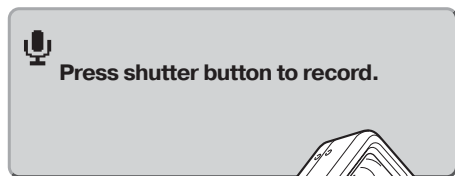

Нажмите кнопку спуска затвора для начала записи звукового эффекта.



Во время записи старайтесь держать микрофон на расстоянии ориентировочно 20см от источника звука. Может быть записано до пяти секунд звука. Оставшееся время записи отображается строкой состояния и на счётчике кадров на панели данных. Запись остановится при повторном нажатии на кнопку спуска затвора или по истечении времени.

Продолжительность звукового эффекта затвора оказывает влияние на производительность камеры. Чем продолжительнее звук спуска затвора, тем больше интервал между снимками. Данный аспект может очень существенно повлиять на скорость непрерывной съёмки.

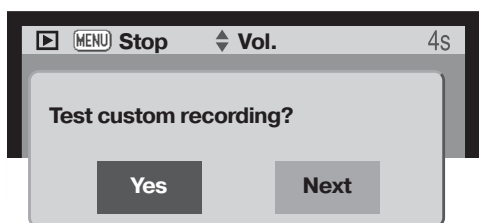

Для того, чтобы прослушать запись, выберите "Yes." Во время воспроизведения кнопки вверх/вниз контроллера управляют громкостью звука, а кнопка меню отменяет воспроизведение. Выберите и нажмите "Next" для продолжения.

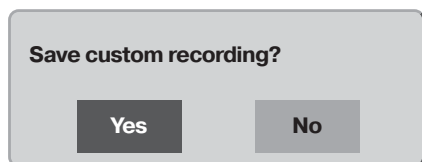

Для сохранения звукового эффекта спуска затвора и для замещения предыдущей записи, выберите и нажмите "Yes." "No" отменит операцию.

Записав звук вы можете установить его в любое время, выбрав установку "Custom" в пункте меню "Sound FX".

АВТОМАТИЧЕСКОЕ ОТКЛЮЧЕНИЕ ПИТАНИЯ

Для сохранения энергии батарей фотокамера отключит ЖК-экран и панель данных, если в течение определённого периода времени камера не используется. Продолжительность этого периода может быть установлена в разделе "Custom 1" меню режима установок на 1, 3, 5 или 10 минут. Когда фотокамера подсоединена к компьютеру, период автоматического отключения питания устанавливается на 10 минут.

ГРОМКОСТЬ

Громкость звуковых сигналов и звуковых эффектов может быть увеличена или уменьшена в разделе "Custom 1" меню режима установок (с. 74). Данная функция оказывает воздействие только на громкость звуковых эффектов камеры и не изменяет громкость воспроизведения звуковых треков.

ПЕРЕХОД К ПРЕДУСТАНОВЛЕННЫМ ПАРАМЕТРАМ (RESET DEFAULT)

Данная функция оказывает воздействие на все режимы. При выборе данной функции появляется экран подтверждения; выбор "Yes" (Да) переводит все нижеуказанные функции и установки к предустановленным параметрам, "No" (Нет) отменяет операцию.

Зона автофокуса	Широкая зона АФ (Wide AF)	с. 25
Цифровой зум	Отключен	с. 52
Режим протяжки	Покадровая съёмка	с. 40
Режим работы вспышки	Автоматическая вспышка	с. 28
Качество изображения	Стандартное	с. 44
Размер изображения (фотоснимок)	2048 X 1536	с. 44
Размер изображения (видео)	320 X 240	с. 58
Режим экспозамера	Мультисегментный	с. 48
Коррекция экспозиции	0.0	с. 36
Чувствительность (ISO)	Auto (автоматическая)	с. 47
Подавление шумов (Noise reduction)	Off (отключено)	с. 48
Баланс белого	Auto (автоматический)	с. 43

Голосовые комментарии	Off (отключены)	с. 50
Впечатывание даты	Off (отключено)	с. 51
Быстрое воспроизведение	Off (отключено)	с. 53
Цветовой режим	“Цветное изображение” (Color)	с. 49
Сброс к предустановкам (Auto reset)	Off (отключен)	с. 49
Функция кнопок контроллера	Коррекция экспозиции	с. 46
Режим записи (Видео/звук)	Видео	с. 58
Задержка при Слайд-шоу	5 секунд	с. 68
Повтор при Слайд-шоу	Нет	с. 68
Размер изображения (E-mail-копия)	640 X 480	с. 72
Яркость ЖК-экрана	Нормальная (Normal)	с. 76
Период автоотключения питания	3 минуты	с. 80
Память номера файла	Отключена	с. 77
Имя каталога	Стандартное (Standard)	с. 77
Звуковые сигналы	Включены	с. 78
Эффект спуска затвора (Sound FX)	1 (Пользовательский звук стирается)	с. 78
Громкость	2	с. 80
Способ передачи данных	Носитель на съёмных дисках	с. 82

УСТАНОВКА ДАТЫ И ВРЕМЕНИ (SETTING THE DATE AND TIME)

Очень важно точно установить часы и календарь. При съёмке дата и время, когда сделан снимок или снят видео ролик, записываются вместе с файлом и затем, отображаются при просмотре снимка в режиме воспроизведения или при помощи программы DiMAGE Viewer, записанной на компакт-диске, поставляемым в комплекте с камерой. На странице 20 смотрите подробное описание того, как установить часы и календарь.

УСТАНОВКА ФОРМАТА ДАТЫ (SETTING THE DATE FORMAT)

Отображаемый формат даты может быть изменён: ГГГГ/ММ/ДД (YYY/MM/DD - год, месяц, день), ММ/ДД/ГГГГ (MM/DD/YYYY - месяц, день, год) или ДД/ММ/ГГГГ (DD/MM/YYYY - день, месяц, год). Выберите подходящий формат и установите его, нажатием на центральную кнопку контроллера; дата в новом формате будет отображена в меню. Установка формата даты не оказывает влияние на название каталога формата “Дата” (с. 67). Формат даты устанавливается в разделе “Custom 2” меню режима установок (с. 74).

ВИДЕО ВЫХОД (VIDEO OUTPUT)

Изображения, полученные камерой можно просматривать на телевизоре (с. 73). В качестве стандарта видео выхода можно установить NTSC или PAL. В Северной Америке используется NTSC стандарт, а в Европе стандарт PAL. В России также принят стандарт PAL.

СПОСОБ ПЕРЕДАЧИ ДАННЫХ (TRANSFER MODE)

Опция выбора способа передачи данных переключает камеру между режимами дистанционной камеры (remote camera) и носителем на съёмных дисках (data storage device). Для передачи файлов из камеры в компьютер через USB-кабель необходимо выбрать опцию “Data storage” (Устройство хранения информации). Опция “Remote camera” (Дистанционная камера) позволяет передавать живое видеоизображение из камеры в компьютер. Более подробную информацию по подсоединению камеры к компьютеру и функции дистанционной камеры смотрите в разделе, посвящённом передаче данных.

РЕЖИМ ПЕРЕДАЧИ ДАННЫХ

Пожалуйста, внимательно прочитайте данный раздел, прежде чем подключать камеру к компьютеру.

Руководства по эксплуатации DiMAGE не описывают основы работы на компьютере и в операционных системах; пожалуйста, ознакомьтесь с руководством по эксплуатации, прилагаемым к Вашему компьютеру.

СИСТЕМНЫЕ ТРЕБОВАНИЯ

Для подключения камеры непосредственно к компьютеру и использования в качестве носителя на съёмных дисках (mass-storage device) необходимо, чтобы компьютер был оборудован USB портом в качестве стандартного интерфейса. Необходимо, чтобы производитель компьютера и операционной системы гарантировали поддержку USB интерфейса. Камера поддерживается следующими операционными системами:

IBM PC / AT совместимые	Macintosh
Windows 98, 98SE, Me, 2000 Professional и XP.	Mac OS 9.0 ~ 9.2.2 и Mac OS X 10.1.3 - 10.1.5, 10.2.1 и 10.2.3.

Проверьте на веб-сайтах Minolta не появилась ли новая информация о совместимости:

Россия: <http://www.minolta.ru>

Северная Америка: <http://www.minoltausa.com>

Европа: http://www.minoltaeurope.com/pe/digital/languages_stage.html.

Пользователям Windows 98 или 98SE необходимо установить программное обеспечение (драйвер) с компакт диска “DiMAGE software” (с. 86). Для других версий Windows и Macintosh не требуется драйверов.

Если Вы уже приобрели какую-либо цифровую фотокамеру Minolta и установили программное обеспечение для Windows 98, Вам необходимо повторить процедуру установки. Обновлённая версия программного обеспечения необходима для работы с фотокамерой DiMAGE Xt на компьютере и находится на компакт диске “DiMAGE software”, включённом в комплект поставки. Новое программное обеспечение (драйвер) не окажет никакого влияния на работу старых цифровых фотокамер DiMAGE.

ПОДСОЕДИНЕНИЕ ФОТОКАМЕРЫ К КОМПЬЮТЕРУ

Рекомендуется использование полностью заряженной батареи, при подключении фотокамеры к компьютеру. Также рекомендуется использование сетевого адаптера (продается отдельно). При работе в Windows 98, 98SE, внимательно прочитайте подраздел на стр. 86 Руководства о том как установить необходимый USB драйвер, прежде чем подключить камеру к компьютеру.

1. Загрузите компьютер. Компьютер необходимо включить, прежде чем подключать камеру.
2. Отодвиньте заглушку AV-терминала/USB-порта. Воткните маленький штекер USB-кабеля в камеру. Убедитесь, что штекер прочно держится в гнезде.
3. Другой конец USB-кабеля присоедините к USB-порту компьютера. Убедитесь, что штекер прочно держится в гнезде. Камеру необходимо подключать непосредственно к USB-порту компьютера. При подключении камеры через USB-хаб, камера может работать некорректно.
4. Установите карту памяти в камеру. Убедитесь, что карта памяти правильно установлена в камеру. Как заменить карту памяти, когда камера подключена к компьютеру, см. на стр. 94.

Включите камеру для запуска USB соединения. Всё время, пока камера подсоединена к компьютеру, на ЖК-экране камеры будет отображаться окно режима передачи данных.



Зарядное устройство можно использовать в качестве подставки для камеры. Если камера включена, зарядное устройство не заряжает и не подпитывает её.



Windows XP

Если камера была правильно подключена к компьютеру, на экране компьютера появится иконка диска. При работе в Windows XP, откроется окно съемного диска; следуйте указаниям операционной системы. Если компьютер не обнаружил камеру, отсоедините её и перезагрузите компьютер. Повторите процедуру подключения, описанную выше.



Mac OS X

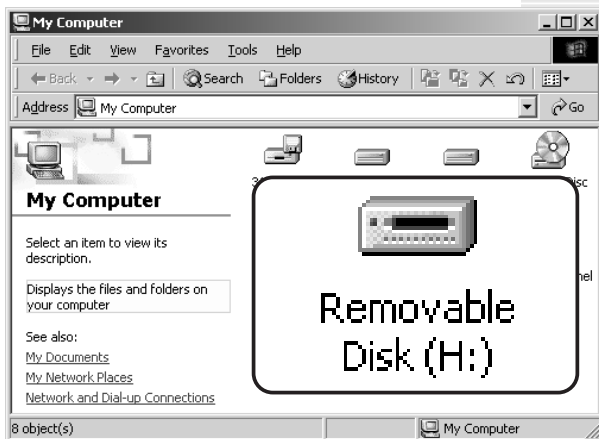

Windows

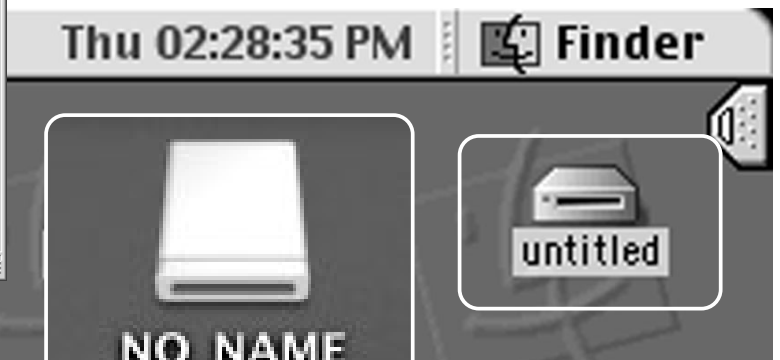

Mac OS X

Mac OS

Название диска варьируется между разными картами памяти

РАБОТА С ФОТОКАМЕРОЙ В WINDOWS 98 И 98SE

Программное обеспечение камеры (драйвер) необходимо установить только один раз. Если драйвер не может быть установлен автоматически, его необходимо установить вручную через Мастера операционной системы “Установка оборудования” (Add new hardware); подробное описание смотрите на следующей странице. Если в процессе установки, операционная система попросит диск Windows 98, установите его в CD-ROM-драйв и следуйте инструкциям программы установки.

Автоматическая установка

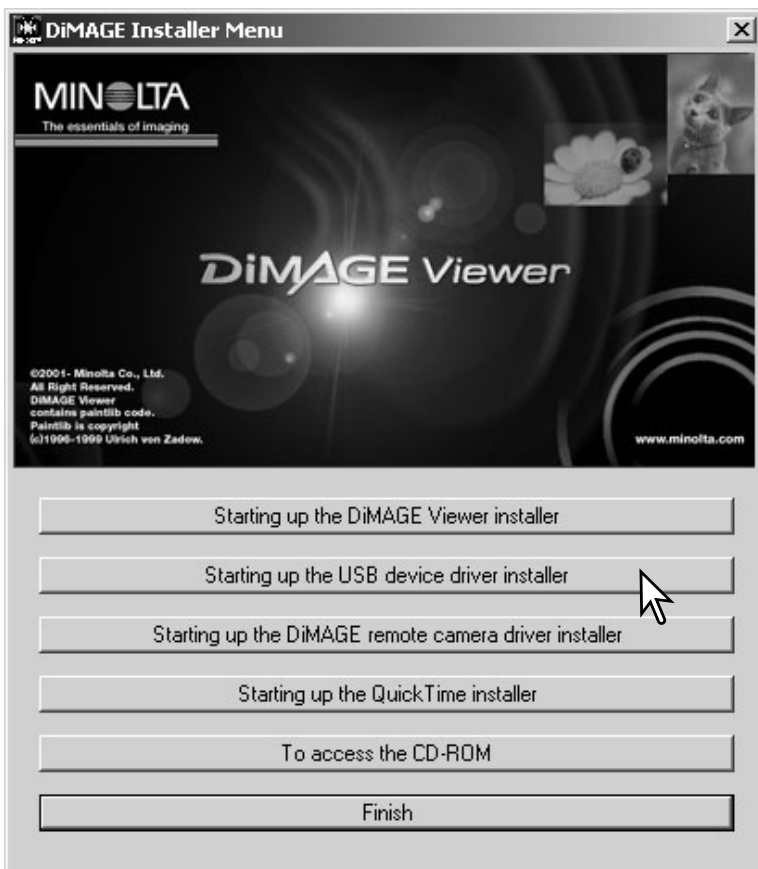

Прежде чем подсоединить камеру к компьютеру, установите диск с программным обеспечением “DiMAGE Software” в CD-ROM-драйв (устройство чтения компакт-дисков). Установочное меню DiMAGE должно автоматически активироваться. Для автоматической установки USB драйвера в Windows 98, кликните на кнопке “Starting up the USB device driver installer” (Установка драйвера USB устройства). Появится окно подтверждения установки драйвера на Ваш компьютер; для продолжения кликните “Yes”.



Когда закончится установка драйвера, появится окно подтверждения успешной установки. Кликните “ОК.” Перезагрузите компьютер, прежде чем подключить камеру (с. 84).

Ручная установка

Для установки драйвера Windows 98 вручную, следуйте инструкциям в разделе “Подсоединение фотокамеры к компьютеру” на странице 84.

При подсоединении камеры к компьютеру, операционная система обнаружит новое устройство и откроется окно Мастера установки нового оборудования (“Add new hardware wizard”). Установите диск с программным обеспечением “DiIMAGE Software” в CD-ROM-драйв. Кликните “Next”.



Выберите рекомендуемый поиск наиболее подходящего драйвера. Кликните “Next”.



Выберите местоположение драйвера. При помощи окна просмотра (“Browse”) Вы можете выбрать папку с драйвером. Когда название папки, в которой находится драйвер будет видно в окне, кликните “Next”.

- Необходимый драйвер должен располагаться на компакт-диске по адресу :\\Win98\\USB.



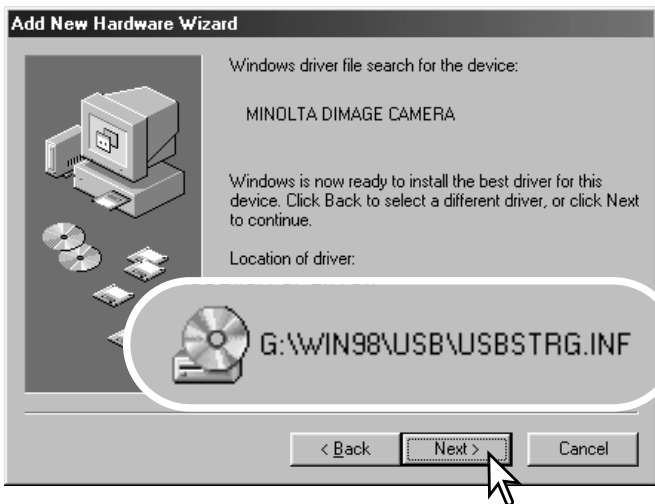

Мастер установки нового оборудования (“Add new hardware wizard”) подтвердит месторасположение драйвера. Установлен будет один из трёх драйверов: MNLVENUM.inf, USBPDR.inf или USBSTRG.inf. Кликните “Next” для установки драйвера в систему.

Последнее окно подтвердит завершение установки драйвера. Кликните “Finish” для завершения работы Мастера установки нового оборудования. Перезагрузите компьютер.



Windows has finished installing the software that your new hardware device requires.

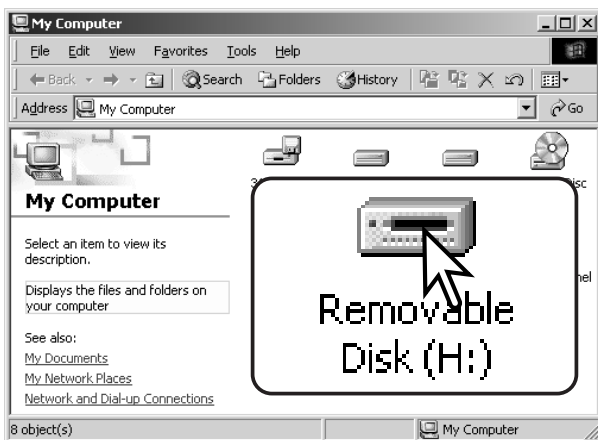

В окне “Мой компьютер”, появится новая иконка съёмного диска (Removable disk). Кликните дважды на иконке, чтобы получить доступ к карте памяти камеры; см. на с. 90.

СИСТЕМНЫЕ ТРЕБОВАНИЯ ПРОГРАММЫ QUICKTIME

IBM PC / AT совместимый компьютер

Компьютер с процессором Pentium

Windows 95, 98, 98SE, NT, Me,
2000 Professional или XP.

Память RAM: 32 Мб или больше

Sound Blaster или совместимая звуковая плата

Рекомендуется DirectX 3.0 или новее

Для установки QuickTime следуйте инструкциям в программе-установщике. Пользователи компьютеров Macintosh могут бесплатно “скачать” программу Quick Time с web-сайта компании Apple Computer по адресу: <http://www.apple.com>

АВТОМАТИЧЕСКОЕ ОТКЛЮЧЕНИЕ ПИТАНИЯ В РЕЖИМЕ ПЕРЕДАЧИ ДАННЫХ

Если камера в течение десяти минут не получает управляющих сигналов (чтения или записи), она отключится для сохранения энергии батареи. При отключении питания камеры, на экране появится предупреждение о небезопасном отсоединении оборудования “Unsafe removal of device”. Кликните “ОК.” В данной ситуации ни камера ни компьютер не будут повреждены.

Отсоедините USB-кабель и выключите камеру. Восстановите USB соединение, повторно подсоединив USB-кабель и включив камеру.

Из истории Minolta

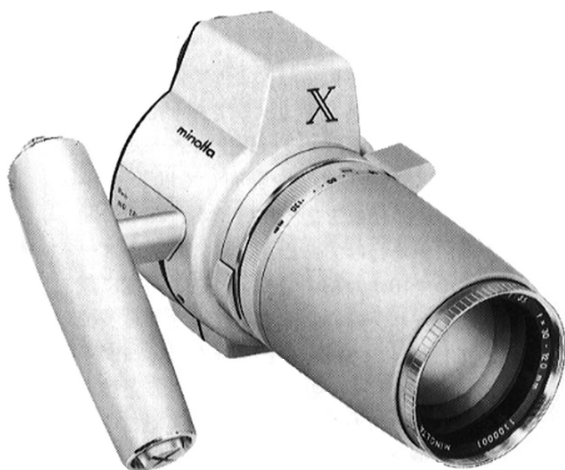

Инновационность и творческий подход всегда являлись движущими силами при разработке продуктов Minolta. Фотокамера Electro-zoom X стала образцом в разработке дизайна фотокамер. Камера была представлена на выставке Photokina в Германии в 1966 году.

Фотокамера Electro-zoom X - механическая зеркальная фотокамера с электронным управлением приоритетом диафрагмы, со встроенным зум-объективом 30 - 120 мм f/3.5, - могла делать по двадцать снимков формата 12 X 17мм на ролики 16mm фотоплёнки. Кнопка спуска затвора и отсек для батарей находились в рукоятке. Было выпущено только несколько опытных образцов данной фотокамеры, делая её редчайшей фотокамерой Minolta в мире.

СТРУКТУРА КАТАЛОГОВ НА КАРТЕ ПАМЯТИ



Символ диска

Подключив камеру к компьютеру, Вы можете просматривать изображения или прослушивать аудио файлы, кликая дважды на иконках. Папки с изображениями находятся в каталоге "DCIM". Для копирования снимков и аудио записей в компьютер, просто перетяните иконки файлов в папку на компьютере. Файлы и папки можно удалять с карты памяти через компьютер.

Никогда не используйте компьютер для форматирования карты памяти, всегда форматируйте карту только на камере!



Dcim

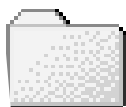

Misc

Каталог "Misc" содержит DPOF-файлы заданий на печать (с. 70).



100MLT18



10130801



103MLTEM



PICT0001.TIF



PICT0002.JPG



PICT0002.WAV



PICT0003.MOV



PICT0004.WAV



PICT0001.THM
TIFF изображение

Хорошее (Fine), стандартное (Standard) или экономичное (Economy) изображение

Файл голосового комментария или аудио аннотации для изображения PICT0002

Видео клип

Звуковой файл

Имена файлов изображений начинаются с букв "PICT" (от англ. Picture - картина, изображение), затем следуют четыре цифры номера файла и, затем, после точки, расширение - tif, jpg, mov или thm. Файлы голосовых комментариев и аудио-аннотаций имеют расширение wav, и имя файла соответствующего изображения. Аудио записи также используют расширение wav. Вместе с изображением качества TIFF создаётся миниатюра (thumbnail) с расширением thm и используется только для работы камеры.

Файлы E-mail-копий изображений помещаются в каталог с названием, заканчивающимся буквами "EM." При создании нового каталога, число из первых трёх цифр в имени каталога будет на одну единицу больше самого последнего каталога на карте памяти. Когда число в имени файла превысит значение 9,999, на карте памяти будет создан новый каталог с номером в названии на одно значение больше самого последнего каталога на карте памяти: например, после 100MLT18 будет создан 101MLT18.

Номер в имени файла изображения может не соответствовать номеру кадра на камере. При удалении изображений на камере, счётчик кадров автоматически изменит свои показания и будет отображать количество файлов изображений в папке и порядковый номер каждого изображения в папке. Числа в именах файлов не изменятся при удалении изображений. При записи нового изображения, в его названии будет число на одно значение больше самого последнего файла в папке. Номерами файлов можно управлять при помощи функции памяти номера файла (File number-memory) в разделе "Custom 1" меню режима установок (с. 74).

Рекомендации по работе с фотокамерой

При записи статичного изображения в файл сохраняется также т.н. Exif-надстройка, содержащая дату и время записи (те, которые Вы установили при первом включении камеры), а также информацию о параметрах съёмки. Данная информация может быть просмотрена на дисплее фотокамеры в режиме воспроизведения или на компьютере при помощи прилагаемого к фотокамере программного обеспечения для просмотра изображений DiMAGE Viewer. Если изображения редактируются и перезаписываются в графических пакетах, не поддерживающих файлы с надстройкой Exif, таких как Adobe Photoshop, то эти файлы надстроек Exif не смогут быть прочтены и воспроизведены в программе DiMAGE Viewer. При использовании программ, отличных от DiMAGE Viewer всегда делайте копии файлов для сохранения надстройки Exif в оригинале файла.

Для правильного просмотра изображений на компьютере цветовое пространство монитора, возможно, необходимо будет настроить. Обратитесь к руководству по эксплуатации Вашего компьютера, чтобы откалибровать монитор, согласно следующим требованиям: цветовое пространство sRGB с цветовой температурой 6500K и гаммой (gamma) 2.2. Любые изменения снятого изображения, сделанные при помощи функций управления контрастом и цветовой насыщенностью камеры окажут влияние на любую используемую программу соответствия цветов.

ОТСОЕДИНЕНИЕ ФОТОКАМЕРЫ ОТ КОМПЬЮТЕРА



Никогда не отсоединяйте фотокамеру от компьютера, если красная лампа доступа горит - камера и данные могут быть повреждены.

Windows 98 / 98 SE

Убедитесь, что красная лампа доступа не горит. Выключите камеру и затем отсоедините USB-кабель.

Windows Me, 2000 Professional и XP

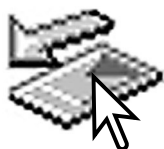

Для отсоединения камеры, кликните левой клавишей на иконке “Отсоединение или отключение оборудования” (“Unplug or eject hardware”), расположенной в панели задач. Откроется маленькое окошко, отображающее отключаемое устройство.



Stop USB Mass Storage Device - Drive(H:)

Кликните в этом окошке для отключения устройства. Появится окно безопасного отсоединения оборудования “Safe to remove hardware”. Кликните “OK”. Закройте окно, затем выключите камеру и отсоедините USB-кабель.



Если более одного внешнего устройства подсоединено к компьютеру, повторите процедуру, описанную выше, только на иконке “Отсоединение или отключение оборудования” (“Unplug or eject hardware”) кликните правой клавишей. После клика на окошке, отображающем устройство, откроется окно “Отсоединения или отключения оборудования”.



Unplug or eject hardware

В окне “Отсоединения или отключения оборудования” (Unplug or eject hardware), будут отображены устройства, работу которых можно прекратить. При помощи мышки установите курсор на устройстве, работу которого необходимо остановить и, затем кликните “Stop.”

На экране появится окно подтверждения, отображающее отключаемое устройство. Кликнув “OK”, Вы подтвердите отключение устройства.

Появится окно безопасного отсоединения оборудования “Safe to remove hardware”. Выключите камеру и, затем отсоедините USB-кабель.

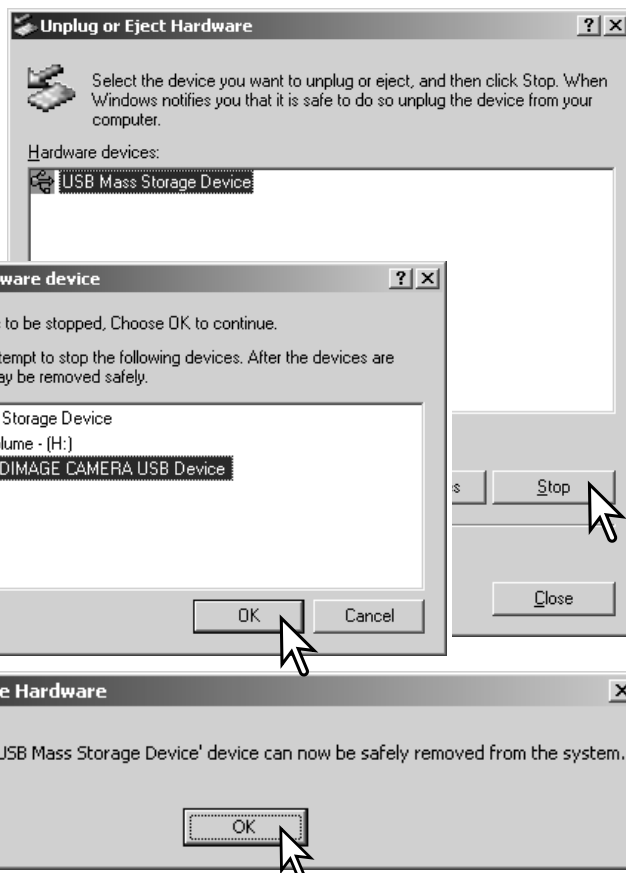

Macintosh

Убедитесь, что лампа доступа не горит, и затем перетяните иконку устройства на съёмных дисках (mass storage device) в корзину. Выключите камеру и отсоедините USB-кабель.



ЗАМЕНА КАРТЫ ПАМЯТИ В РЕЖИМЕ ПЕРЕДАЧИ ДАННЫХ



Никогда не вынимайте карту памяти, когда горит красная лампа доступа - данные или карта памяти могут быть повреждены!

Windows 98 и 98 SE

1. Выключите камеру.
2. Замените карту памяти.
3. Включите камеру для восстановления USB-соединения.

Windows ME, 2000 Professional и XP

1. Прервите USB соединение при помощи процедуры “Отсоединения или отключения оборудования” (“Unplug or eject hardware”) (с. 92).
2. Выключите камеру.
3. Замените карту памяти.
4. Включите камеру для восстановления USB-соединения.

Macintosh

1. Прервите USB соединение перетягиванием иконки съёмного диска в корзину (с. 93).
2. Выключите камеру.
3. Замените карту памяти.
4. Включите камеру для восстановления USB-соединения.

Прямая печать USB DIRECT-PRINT

Система USB DIRECT-PRINT позволяет печатать фотоснимки с камеры непосредственно на совместимый принтер Epson с использованием DPOF файла. Вы можете также выбрать в меню печать миниатюр. Изображения в формате TIFF не могут быть отпечатаны при помощи прямой печати USB DIRECT-PRINT.

Прежде чем запускать каждый отпечаток, проверьте установки принтера; смотрите руководство по эксплуатации принтера. При подключении к компьютеру необходимо установить свежую батарею. Рекомендуется также использование сетевого адаптера (продаётся отдельно).

Присоедините камеру к принтеру при помощи USB-кабеля камеры. Большой штекер USB-кабеля вставляется в принтер. Отодвиньте заглушку и вставьте маленький штекер в USB-разъём камеры (1). Включите камеру поворотом колеса режимов работы в любое положение. На ЖК-экране появится окно USB DIRECT-PRINT.

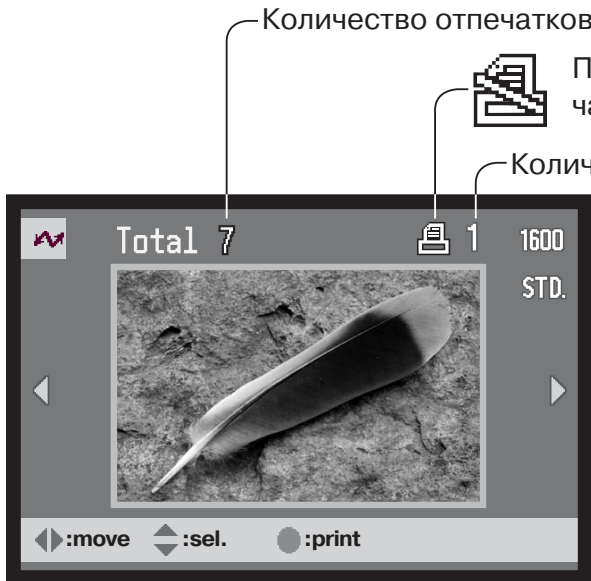

Количество отпечатков



Перечёркнутым символом принтера обозначаются непечатаемые типы файлов.

Количество копий отображаемого снимка.

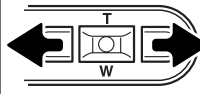

При помощи правой/левой кнопки контроллера выберите изображение, которое хотите напечатать.



При помощи кнопки вверх контроллера вы можете установить количество копий. Максимум можно установить пять копий. Чтобы отменить печать изображения, нажимайте нижнюю кнопку контроллера не уменьшится до нуля.

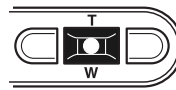

Выберите все изображения, которые хотите напечатать, отмечая их как описано выше. Для начала печати нажмите центральную кнопку контроллера.

При помощи кнопки дисплея Вы можете установить формат вывода изображений на ЖК-экран, по одному или миниатюр.

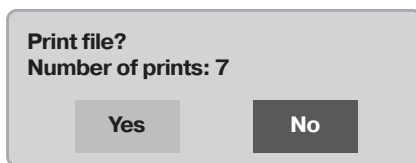

На ЖК-экране отобразится количество изображений, выбранных для печати. При помощи правой/левой кнопки контроллера выберите "Yes" и нажмите центральную кнопку контроллера для начала печати.

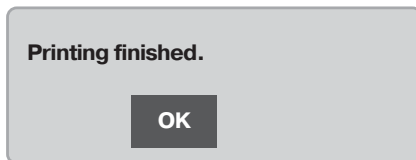

После начала процедуры печати вы можете отменить её нажатием центральной кнопки контроллера. По завершении печати на экране появится сообщение об окончании; выключите камеру для завершения.

Возникновение проблем при печати

Если в процессе печати возникают незначительные проблемы, например, если заканчивается бумага, следуйте рекомендациям по работе с принтером; по отношению к камере не требуются никаких дополнительных действий. Если с принтером происходят серьёзные неполадки, нажмите центральную кнопку контроллера для завершения операции. Обратитесь к руководству по эксплуатации принтера для устранения неисправностей. Проверьте установки принтера прежде чем возобновлять печать и пересоздайте DPOF-файл, чтобы отменить печать уже напечатанных снимков; USB-кабель необходимо отсоединить от камеры для входа в меню режима воспроизведения.

НАВИГАЦИЯ ПО МЕНЮ USB DIRECT-PRINT

Если камера подключена к совместимому принтеру, нажатие кнопки меню включает и выключает меню. При помощи кнопок вверх/вниз и вправо/влево Вы можете перемещать курсор для меню. Нажатие центральной кнопки контроллера подтверждает установку.

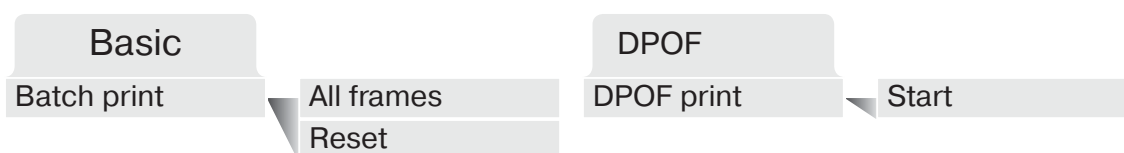

Выбор установки “Batch print” (Печать партии) позволяет напечатать все JPEG изображения на карте памяти (Fine, Standard и Economy). При выборе установки “All frames” появится экран на котором Вы можете определить количество копий каждого изображения. Отпечатаны могут быть до девяти копий. Опция “Reset” отменяет все изменения, произведённые на экране выбора изображений для печати.

При выборе опции “Batch print” на экране выбора USB DIRECT-PRINT будут отображены изображения для печати и количество копий. При помощи контроллера можно изменить порядок вывода на печать, см. стр. 94.

Опция “DPOF print” позволяет печатать файлы JPEG изображений (Fine, Standard и Economy) и миниатюры, отобранные для печати при помощи создания заказа на печать в формате DPOF в меню режима воспроизведения на принтер Epson, совместимый с технологией USB DIRECT-PRINT. Просто выделите опцию “Start” в меню для запуска печати; смотрите следующую страницу.

ПЕЧАТЬ DPOF-ФАЙЛА

Система USB DIRECT-PRINT позволяет печатать фотоснимки с камеры непосредственно на совместимый принтер Epson с использованием DPOF файла (с. 92). Вы можете также выбрать в меню печать миниатюр. Изображения в формате “Super fine” не могут быть отпечатаны при помощи прямой печати USB DIRECT-PRINT.

Прежде чем запускать каждый отпечаток, проверьте установки принтера; смотрите руководство по эксплуатации принтера. При подключении к компьютеру необходимо установить свежую батарею. Рекомендуется также использование сетевого адаптера (продается отдельно).

Присоедините камеру к принтеру при помощи USB-кабеля камеры. Большой штекер USB-кабеля вставляется в принтер. Отогдвиньте заглушку и вставьте маленький штекер в USB-разъём камеры (1).

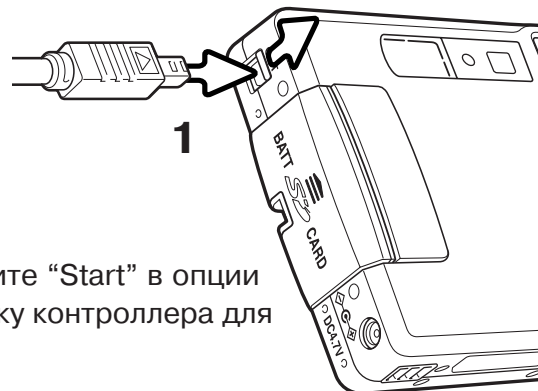

Включите камеру. Откройте меню USB DIRECT-PRINT. Выделите “Start” в опции “DPOF print” раздела меню DPOF. Нажмите центральную кнопку контроллера для начала печати.

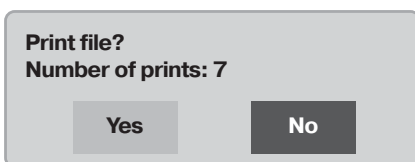

Количество файлов для печати в DPOF файле отобразится на ЖК-экране ; Отпечаток миниатюр считается как один файл. При помощи кнопок контроллера влево/вправо выделите “Yes” и нажмите центральную кнопку контроллера для начала печати.

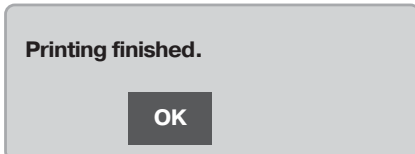

После начала печати операция может быть отменена нажатием центральной кнопки контроллера. По завершении печати на ЖК-мониторе камеры появится сообщение о завершении; выключите камеру для завершения операции.

СИСТЕМНЫЕ ТРЕБОВАНИЯ ПРИ РАБОТЕ С ДИСТАНЦИОННОЙ КАМЕРОЙ

Для непосредственного подсоединения фотокамеры к компьютеру и использованию её в качестве устройства для дистанционной передачи изображения, компьютер должен быть оборудован USB-портом в качестве стандартного интерфейса. Производители компьютера и операционной системы должны гарантировать поддержку USB-интерфейса. Системные требования указаны в таблице.

Минимальные системные требования

Процессор Pentium II 300MHz или поздний

Windows 98 Second Edition, Me,
2000 Professional и XP.

128MB памяти RAM. 256MB для Windows XP.

200MB на жёстком диске

16-битный цветной монитор 800 X 600

Дистанционная камера тестировалась с Microsoft Net Meeting и Windows Messenger.

Необходимо установить драйвер дистанционной камеры (Remote camera driver). Для просмотра изображения также необходимо установить специальное программное обеспечение, такое как, например, Microsoft Net Meeting. Данный режим не может использоваться при работе с компьютерами платформы Macintosh.

УСТАНОВКА ДРАЙВЕРА ДЛЯ РАБОТЫ С УДАЛЁННОЙ КАМЕРОЙ

Драйвер необходимо установить только один раз. Данный драйвер не совместим с операционными системами Macintosh.

Прежде чем подсоединять фотокамеру к компьютеру, установите компакт-диск DiIMAGE Viewer в CD-ROM-драйв. На экране автоматически появится меню установщика DiIMAGE. Для установки драйвера нажмите кнопку “Starting up the DiIMAGE remote camera driver installer”.



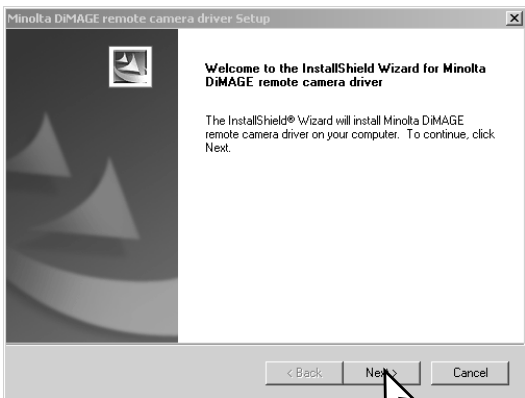

Появится окно Мастера установки. Нажмите кнопку “Next” для продолжения.

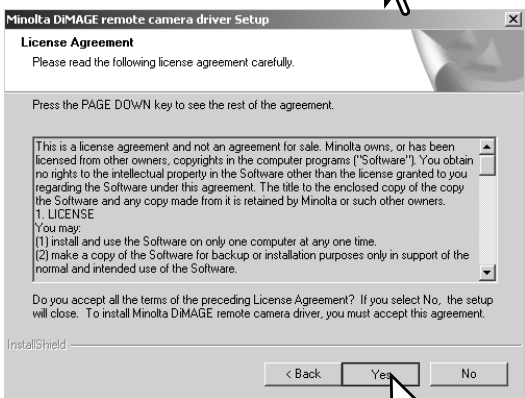

На экране появится лицензионное соглашение. Если Вы принимаете условия, нажмите кнопку “Yes” для продолжения.

Прочитайте соглашение целиком и очень внимательно. Если Вы не принимаете его условий, нажмите кнопку “No”, чтобы выйти из программы установки.

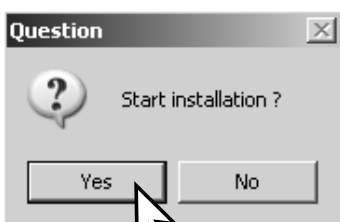

Появится экран подтверждающий начало установки. Для установки драйвера дистанционной (удалённой) камеры, кликните “Yes”. Нажатие кнопки “No” отменит выполнение операции без установки драйвера.

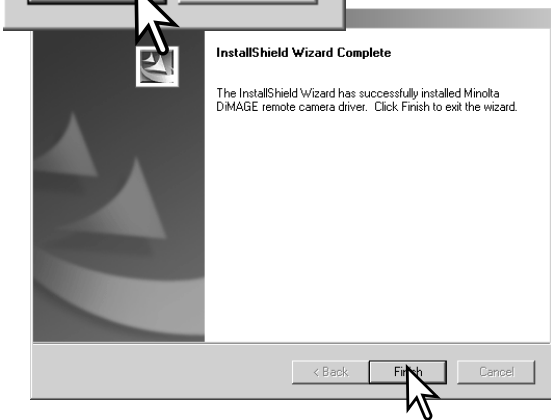

По завершении установки драйвера, на экране появится сообщение. Нажмите кнопку “Finish” для завершения операции.

ПОДСОЕДИНЕНИЕ УДАЛЁННОЙ КАМЕРЫ К КОМПЬЮТЕРУ

Прежде чем подсоединить фотокамеру к компьютеру, необходимо сначала установить драйвер, см. стр. 98. Необходимо использовать полностью заряженную батарею при подсоединении фотокамеры к компьютеру. Помимо этого рекомендуется использование специального сетевого адаптера (продаётся отдельно). Пользователям Windows 98SE USB-драйвер необходимо установить прежде чем подключать фотокамеру к компьютеру (с. 86).

1. Выберите установку “RemoteCamera” из опции меню “Transfer mode” в разделе “Custom 2” меню режима установок.

2. Загрузите компьютер. Компьютер необходимо включить прежде чем подключить камеру.

3. Сдвиньте крышку AV-терминала / USB-порта. Воткните маленький штекер USB-кабеля в камеру. Убедитесь, что штекер прочно держится в гнезде.

4. Другой конец USB-кабеля присоедините к USB-порту компьютера. Убедитесь, что штекер прочно держится в гнезде. Камеру необходимо подключать непосредственно к USB-порту компьютера. При подключении камеры через USB-хаб, камера может работать некорректно.

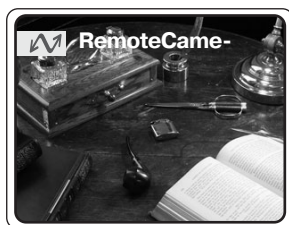
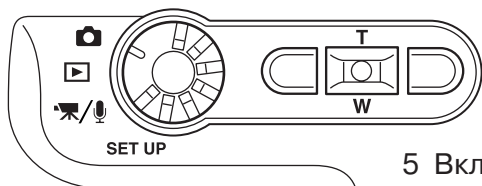
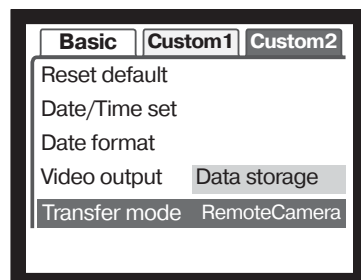

5 Включите камеру для запуска USB соединения. На экране появится “живое” изображение.

Для просмотра “живого” изображения на экране компьютера следуйте инструкциям по работе с приложением, через которое Вы работаете с камерой. Для получения более подробной информации обратитесь к инструкции к приложению или разделу “Помощь” (“Help”).

РЕКОМЕНДАЦИИ ПО ДИСТАНЦИОННОЙ РАБОТЕ С КАМЕРОЙ

При работе в режиме дистанционной камеры экспозиция, баланс белого и чувствительность фотокамеры переводятся в автоматический режим. Оптический и 4X цифровой зум включены. Через меню управление невозможно. ЖК-экран отключить нельзя. Вспышка отключена. Звук отключен.

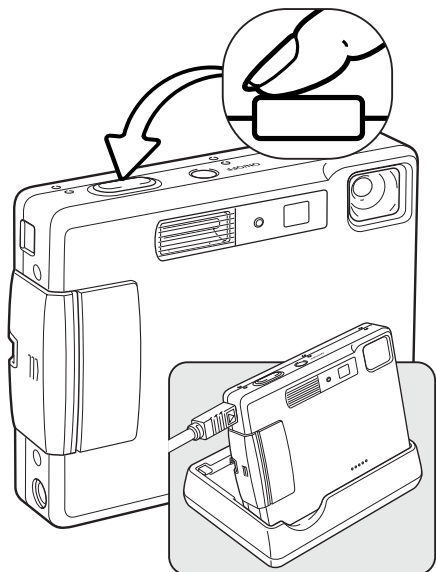

Камеру необходимо периодически фокусировать полунажатием кнопки спуска затвора. Автофокусная система не работает при постоянном удержании кнопки спуска в полунажатом состоянии, поэтому перефокусировку необходимо производить при каждом изменении дистанции до снимаемого объекта.

Из-за большого потока данных могут возникать некоторые задержки при фокусировке и зуммировании.

В качестве стенда для фотокамеры можно использовать зарядное устройство. Если камера включена, зарядное устройство не подзаряжает и не питает камеру.

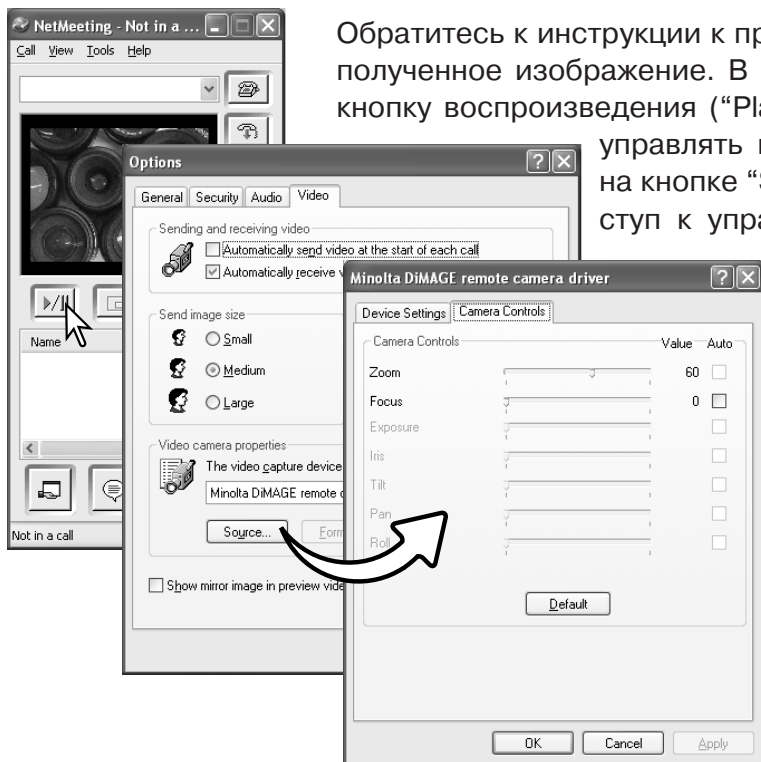

Обратитесь к инструкции к приложению, чтобы узнать как просмотреть полученное изображение. В Microsoft Net Messenger просто кликните кнопку воспроизведения ("Play"). Диалоговое окно "Option" позволяет управлять некоторыми функциями камеры. Кликнув на кнопке "Source" в окне "Video" можно получить доступ к управлению зумом и фокусировкой; Кнопки управления находятся в окне "Camera control". Увеличить изображение можно при помощи бегунка управления зумом "Zoom". Установка галочки в ячейку "Auto" в опции "Focus", позволяет камере автоматически фокусироваться. Однако фокусировка не осуществляется непрерывно, и галочку необходимо переставлять каждый раз, когда необходимо перефокусироваться.

ПРИЛОЖЕНИЕ

ВОЗМОЖНЫЕ НЕИСПРАВНОСТИ И МЕТОДЫ ИХ УСТРАНЕНИЯ

В данном разделе описываются незначительные проблемы, которые могут возникнуть при работе с камерой. При возникновении более значительных проблем или при повреждении камеры, или же если проблемы возникают достаточно часто, обратитесь в сервисный центр компании Minolta, адрес которого указан в конце данного Руководства, на веб-сайте компании: <http://www.minolta.ru/> и в специальном файле “Service”, находящемся на диске с инструкцией.

Проблема	Симптом	Причина	Решение
Камера не работает.	На ЖК-экране и панели данных ничего не отображается.	Батареи разряжены.	Замените батареи (с. 14).
		Функция автоматического отключения питания выключила камеру.	Нажмите кнопку питания, чтобы снова включить камеру. Продолжительность периода автоматического отключения питания устанавливается в разделе “Custom 1” меню режима установок.
		Неправильно подключен сетевой адаптер.	Убедитесь, что адаптер правильно подсоединён к камере и воткнут в розетку (с.17).
Затвор не срабатывает.	Цифры “000” отображаются на счётчике кадров.	Карта памяти заполнена и не возможно сохранить изображение при установленных качестве и размере изображения.	Установите другую карту памяти (стр. 18), удалите некоторые изображения (стр. 33) или измените установки качества и/или размера изображения (с. 44).
	На экране появляется надпись: “No card” (Нет карты).	В камеру не установлена карта памяти.	Установите карту памяти в камеру (с. 18).

Проблема	Симптом	Причина	Решение
Затвор не срабатывает.	На экране появляется сообщение "Card locked"	Карта памяти заблокирована.	Разблокируйте карту памяти при помощи блокиратора карты памяти на боковой стороне карты (с. 19).
Снимки получаются не резкими.	Сигнал фокусировки на ЖК-экране красного цвета.	Объект съёмки слишком близко.	Убедитесь, что объект съёмки находится в пределах диапазона автофокусировки (с.26).
		Камера не может сфокусироваться в результате особой ситуации фокусировки (с. 27)	Сфокусируйтесь по другому объекту, находящемуся на том же расстоянии от Вас, что и объект съёмки, и перекompонуйте снимок (с. 26).
	При съёмке в помещении или при плохом освещении не использовалась вспышка.	Движение фотокамеры во время съёмки при слабом освещении без вспышки, возникающее в результате произвольного движения рук, является причиной размытия изображения.	Установите камеру на штатив, увеличьте чувствительность камеры (с. 47) или используйте вспышку (с. 28).
При съёмке со вспышкой, снимки получаются слишком тёмными.	Объект съёмки находится вне зоны действия вспышки (с. 47).		Подойдите ближе к объекту съёмки или увеличьте чувствительность камеры (с. 47).
Объект съёмки очень сильно смещён вправо на снимке	При кадрировании использовался видоискатель. Параллакс оказывает влияние на изображение при съёмке объектов, находящихся ближе 1м (при широкоугольном положении объектива) или 3м (при телефото-положении объектива).		При съёмке объектов с близкого расстояния используйте ЖК-экран.

Проблема	Симптом	Причина	Решение
Часть изображения закрыта тёмным предметом.	При кадрировании использовался видеоискатель.	Объектив был частично закрыт пальцем или иным предметом.	При использовании видеоскателя старайтесь не закрывать объектив.

Если камера работает некорректно, выключите её, достаньте и затем опять установите батареи (или отсоедините и затем опять подключите сетевой адаптер). Всегда выключайте камеру поворотом колеса выбора режимов работы, в противном случае данные на карте памяти могут быть повреждены, а настройки камеры будут приведены к заводским установкам.

ШНУР ЗАРЯДНОГО УСТРОЙСТВА ЛИТИЙ-ЙОНОВОГО АККУМУЛЯТОРА

Прилагаемый шнур для сетевого адаптера зависит от страны, в которую поставляется камера.

Регион	Код
Япония (100V)	APC-100
Континентальная Европа, Китай, Корея, Сингапур (220-230V)	APC-110
Великобритания, Гонг Конг (220V-240V)	APC-120
США, Канада, Тайвань (110V-120V)	APC-130

ЛАМПА ИНДИКАТОРА В ВИДОИСКАТЕЛЕ

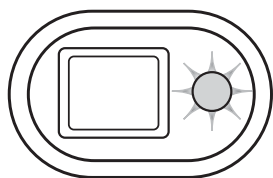

Лампа индикатора, находящаяся возле видоискателя, выступает в роли индикатора состояния камеры. Цвет индикатора может быть: зелёный, красный или оранжевый; также лампа может либо гореть, не мигая, либо мигать быстро или медленно.

Цвет	Состояние	Индикация
Зелёный	Горит	Камера готова к съёмке.
	Мигает медленно	Предупреждение о нестабильном положении камеры - выдержка слишком долгая для того, чтобы камеру можно было стабильно удерживать в руках. Включите вспышку (с. 28) или установите камеру на штатив.
	Мигает быстро	Камера не может сфокусироваться. Объект съёмки находится ближе 0.25м или имеет место особая ситуация фокусировки (с. 27).
Красный	Мигает быстро	Энергии батареи недостаточно для работы камеры.
		Вспышка заряжается (лампа мигает, когда кнопка спуска затвора слегка нажата).
Оранжевый	Мигает быстро	Карта памяти заблокирована.
		Карта памяти заполнена.
		Карта памяти не может быть использована на данной камере и, возможно, нуждается в форматировании.

Удаление программного обеспечения (драйверов) в Windows

1. Установите карту памяти в фотокамеру и подсоедините фотокамеру к компьютеру при помощи USB-кабеля. Другие устройства не должны быть подсоединены к компьютеру во время данной процедуры.

2. Кликните правой клавишей мышки на иконке “Мой компьютер” (“My computer”). В выпадающем меню выберите пункт “Свойства” (“Properties”).

Windows XP: кликните кнопку “Пуск” (“Start”) выберите “Панель управления” (“Control panel”). Щёлкните на категории производительности и технического обслуживания (“Performance and maintenance”). Щёлкните на пункте “Система” (“System”) для открытия окна свойств системы.

3. Windows 2000 и XP: выберите вкладку “Оборудование” (“Hardware”) в окне свойств и щёлкните на кнопке Менеджера устройств (“Device-manager”).

Windows 98 и Me: кликните на вкладке Устройства (“Devices”) в окне свойств Системы, которое выводится двойным щелчком на значке “Система” (“System”) в Панели управления (“Control panel”).

4. Драйвер будет находиться в USB-контроллере или другом месторасположении устройств Менеджера устройств. Щёлкните на месторасположении для отображения файлов. Драйвер должен обозначаться названием фотокамеры. При определённых условиях название драйвера может не содержать название фотокамеры. Однако, драйвер будет отмечен либо знаком вопроса, либо восклицательным знаком.

5. Кликните на драйвере, чтобы его выбрать.

6. Windows 2000 и XP: кликните на кнопке “Действие” (“Action”) для отображения контекстного меню. Выберите “Деинсталлировать” (“Uninstall”). Появится экран подтверждения. Выбрав “Да” (“Yes”), Вы удалите драйвер из системы.

Windows 98 и Me: кликните на кнопке “Удалить” (“Remove”). Появится экран подтверждения. Выбрав “Да” (“Yes”) Вы удалите драйвер из системы.

7. Отсоедините USB кабель и выключите фотокамеру. Перезагрузите компьютер.

УХОД И ХРАНЕНИЕ

Прочитайте данный раздел внимательно и до конца для получения наилучших результатов при работе с вашей фотокамерой. При соблюдении всех условий эксплуатации камера может работать годы.

Хранение камеры

- Не подвергайте камеру ударам.
- При транспортировке отключайте камеру.
- Данная камера не является ни брызгозащищённой, ни водонепроницаемой. Установка или вытаскивание карты памяти, а также работа с камерой мокрыми руками, могут привести к выходу из строя камеры или повреждению карты.
- На пляже или рядом с водой берегите камеру от попадания воды или песка в камеру. Вода, песок, пыль или соль могут повредить камеру.
- Не оставляйте фотокамеру под прямыми солнечными лучами. Не направляйте объектив прямо на солнце во избежание повреждения светочувствительной матрицы CCD.

Чистка

- Если фотокамера или внешняя поверхность линз загрязнились, аккуратно протрите загрязнённые части мягкой чистой сухой тканью. Если на фотокамеру или объектив попал песок, аккуратно сдуйте песчинки. Стирание песчинок при помощи ткани может поцарапать поверхность линз или камеры.
- Для очистки поверхности линз, сначала сдуйте пыль или песок, при необходимости, смочите специальную тряпочку для протирки линз или мягкую ткань специальной жидкостью для очистки линз и аккуратно протрите линзы.
- Не капайте специальной жидкостью для очистки линз прямо на объектив.
- Никогда не используйте органические растворители для очистки фотокамеры.
- Никогда не трогайте поверхность линз пальцами.

Хранение

- Храните фотокамеру в прохладном, сухом, хорошо проветриваемом месте, вдали от пыли и химикатов. При длительном хранении держите фотокамеру в герметичном контейнере со специальным влагопоглощающим материалом, типа силика-геля.
- Выньте батареи и карту памяти из фотокамеры, когда она не используется в течение долгого времени.
- Не храните фотокамеру в местах с нафталином и шариками против моли.
- В течении длительного периода хранения иногда включайте фотокамеру. После длительного хранения перед использованием сначала проверьте правильность функционирования фотокамеры.

Условия работы и рабочие температуры

- Эта фотокамера спроектирована для использования в диапазоне температур от 0° до 40°.
- Никогда не подвергайте фотокамеру нагреву до очень высоких температур, например, в припаркованных на солнце автомобилях или в условиях очень высокой влажности.
- При переносе фотокамеры из холода в тепло поместите её в запечатанный пластиковый пакет для предотвращения конденсации влаги. Дайте возможность фотокамере нагреться до комнатной температуры до того, как вынуть её из пакета.

Карты памяти

Карты памяти SD и MultiMediaCard изготовлены с использованием точных электронных компонентов. Следующие действия могут повлечь потерю данных или повреждение карты:

- Неправильное/некорректное использование карты;
- Сгибание или подвергание ударам;
- Воздействие высокой температуры, влажности или прямых солнечных лучей;
- Разряды статического электричества или электромагнитные поля около карты;
- Вытаскивание карты или отключение питания в то время, когда камера или компьютер обращаются к карте (чтение / воспроизведение, запись, форматирование, и т.д.);
- Касание электрических контактов карты пальцами или металлическими предметами;
- Использование карты после завершения срока хранения.

В процессе использования, со временем, ёмкость карты памяти может снижаться. Компания Minolta не несёт ответственности за повреждение или потерю данных. Мы рекомендуем Вам скопировать данные с карты на любой другой носитель, такой как жёсткий диск компьютера, CD-ROM, дискета 3,5'' и т. д.

Перед съёмкой важных событий и путешествиями

- Проверьте работоспособность фотокамеры; сделайте тестовые снимки и приобретите новые батареи.
- Компания MINOLTA не несёт ответственности за любые повреждения или потери, включая неполученную выгоду, вызванные неработоспособностью оборудования.

Условия работы и рабочие температуры

- Эта фотокамера спроектирована для использования в диапазоне температур от 0° до 40°.
- Никогда не подвергайте фотокамеру нагреву до очень высоких температур, например, в припаркованных на солнце автомобилях или в условиях очень высокой влажности.
- При переносе фотокамеры из холода в тепло поместите её в запечатанный пластиковый пакет для предотвращения концентрации влаги. Дайте возможность фотокамере нагреться до комнатной температуры до того, как вынуть её из пакета.

Уход за ЖК-монитором

- Несмотря на то, что жидкокристаллический экран (ЖК-экран) производится с использованием высокоточных технологий, существует некоторая вероятность случайной потери цвета или появления светлых точек на дисплее.
- Не нажимайте на ЖК-экран; он может быть необратимо повреждён.
- В холодных условиях, ЖК-экран может временно потемнеть. При восстановлении температуры до приемлемого уровня, ЖК-экран заработает нормально.
- ЖК-экран может стать инертным, т.е. медленно реагировать, при низких температурах, или потемнеть при высоких температурах. Когда фотокамера возвращается в нормальные рабочие температурные условия, то через некоторое время дисплей заработает нормально.
- Если на ЖК дисплее остались отпечатки пальцев, аккуратно протрите его мягкой, сухой, чистой тканью.

Авторские права

- Телевизионные программы, фильмы, видео плёнки, фотографии и другие материалы могут иметь защищённые авторские права. Не разрешённая перезапись или копирование таких материалов может противоречить законам об авторских правах. Фотографирование представлений, выставок и т. д. запрещено без специального разрешения и может нарушать авторские права. Изображения, защищённые авторскими правами, могут быть использованы в соответствии с положениями законов об авторских правах.

Вопросы и сервис

- Если у Вас возникли вопросы по поводу Вашей фотокамеры, обратитесь к продавцу Вашей фотокамеры или в Московское Представительство компании MINOLTA по указанному в конце данного Руководства адресу.
- До того, как послать Вашу фотокамеру в ремонт, обратитесь в сервисный центр MINOLTA:
г. Москва, Борисоглебский пер., дом 7;
тел. 291-1671; 203-0060,
E-mail: hotline@alio.ru/

ТЕХНИЧЕСКИЕ ХАРАКТЕРИСТИКИ

Эффективное число пикселей:	3.2 миллиона
Матрица (CCD):	1/2.7 дюйма CCD с общим количеством пикселей 3.3 миллиона.
Чувствительность камеры (ISO):	Автоматическая (от ISO 50 - 160 (в эквиваленте), ISO50, 100, 200, 400
Соотношение сторон кадра:	4:3
Конструкция объектива:	9 элементов в 8 группах.
Максимальная диафрагма:	f/2.8 - f/3.6
Фокусное расстояние:	5.7 - 17.1мм (В эквиваленте 35mm: 37 - 111мм)
Диапазон фокусировки:	от 0,15м до бесконечности (от фронтальной стороны камеры)
Система автофокусировки:	Видео автофокус (Video AF)
Затвор:	Электронный CCD затвор плюс механический затвор
Диапазон выдержек:	4 - 1/1000с
Время перезарядки вспышки:	Приблизительно 6 секунд
Видоискатель:	Оптический видоискатель с видимым действием зум- объектива.
ЖК-экран:	3.8 см цветной TFT дисплей
Поле зрения ЖК-экрана:	Приблизительно 100%
А/Ц преобразователь:	12-ти битный
Носители информации:	Карты памяти SD и MultiMediaCard
Форматы файлов:	JPEG, TIFF, motion JPEG (MOV), WAV. DCF 1.0 и DPOF совместимые.
Поддержка Print Image Matching:	Да
Языки меню:	Японский (Japanese), английский (English), немецкий (German), французский (French) и испанский (Spanish)
Видео выход:	NTSC и PAL

Источник питания:	Литий-ионовая батарея Minolta NP-200.
Действие батареи (съёмка):	Ориентировочно 130 снимков: согласно стандартным тестам компании Minolta: литий-ионовая батарея NP-200, ЖК-экран включён, полноразмерные изображения (2048 X 1536), стандартное качество изображения, без быстрого воспроизведения, без голосовых комментариев, вспышка используется при съёмке 50% кадров. Ориентировочно 200 снимков: согласно стандартным тестам компании Minolta: литий-ионовая батарея NP-200, ЖК-экран отключён, полноразмерные изображения (2048 X 1536), стандартное качество изображения, без быстрого воспроизведения, без голосовых комментариев, вспышка используется при съёмке 50% кадров.
Действие батареи (воспроизведение):	Ориентировочное время непрерывного воспроизведения - 120 минут: согласно стандартным тестам компании Minolta: литий-ионовая батарея NP-200, ЖК-экран включён, без воспроизведения звука.
Внешний источник питания:	Сетевой адаптер (Модель AC-4 или AC-5)
Габариты:	85,5 (Ш) X 67,0 (В) X 20 (Г) мм
Вес:	Приблизительно 120г (без батареи и карты памяти)
Температура окружающей среды:	0° - 40°C
Диапазон влажности:	5 - 85% (без конденсата)

Литий-ионовая батарея NP-200

Напряжение:	3.7V
Вес:	20г
Габариты	31,5 (Ш) X 52,6 (В) X 6,5 (Г) мм

Зарядное устройство BC-200

Входное напряжение:	AC100-240V, 50/60Hz
Вес:	75г
Габариты	65 (Ш) X 80 (Г) X 25,8 (Г) мм

Технические характеристики, приведённые в настоящем Руководстве, основываются на последней, доступной на момент создания данного Руководства, информации и могут быть изменены без предварительного уведомления.



Минолта Россия: Россия, 119146, Москва, 2^я Фрунзенская ул., 8
тел.: 245-6672; факс: 245-6929
Internet: <http://www.minolta.ru/>
e-mail: info@minolta.ru

СЕРВИСНЫЙ ЦЕНТР ПО ЦИФРОВОЙ ФОТОТЕХНИКЕ

Москва, Борисоглебский пер., 7
Тел.: (095) 203-0060,
Тел./факс: 291-1671
E-mail: hotline@alio.ru

Отпечатано в России