

دستورالعمل های دارنده

قبل از استفاده از این واحد،
لطفاً این راهنما را با دقت خوانده و
برای مراجعه آینده نگه دارید.

منوهای بر روی صفحه
تصویر در تصویر (انتخابی)
تله تکست (انتخابی)



فهرست مندرجات (ادامه)

- ◆ اتصال و آماده کردن صفحه تلویزیون
 - تصویر تلویزیون شما (بستگی به مدل) ۵
 - کنترل از راه دور مادون قرمز ۷
 - وارد کردن باتری ها به کنترل از راه دور ۹
 - اتصال به آنتن هوایی و یا شبکه کابل تلویزیونی ۱۰
 - روشن و خاموش کردن تلویزیون ۱۱
 - گذاشتن تلویزیون در حالت آماده بکار ۱۱
 - آشنایی با کنترل از راه دور ۱۲
 - ویژگی وصل و پخش ۱۳
 - مشاهده نمایش طرز کار ۱۴
 - انتخاب زبانتان ۱۴

- ◆ تنظیم کانالها
 - ذخیره اتوماتیک کانالها ۱۵
 - ترتیب بندی کانالهای ذخیره شده ۱۶
 - ذخیره غیر اتوماتیک کانالها ۱۷
 - برداشتن از روی کانالهای ناخواسته ۱۹
 - نام گذاری کانالها ۲۰
 - تنظیم دقیق دریافت کانال ۲۱

- ◆ استفاده از تلویزیون
 - استفاده از ویژگی LNA (تقویت کننده پارازیت ضعیف) (بستگی به مدل) ۲۲
 - تغییر استاندارد تصویر ۲۳
 - تغییر تنظیمات تصویر ۲۴
 - گزینش سایه روشن رنگ ۲۵
 - گزینش اندازه تصویر (بستگی به مدل) ۲۶
 - گزینش کاهش پارازیت دیجیتال ۲۶
 - استفاده از ویژگی کنترل شیب ۲۷
 - تنظیم صفحه نمایش آبی ۲۷
 - ثابت کردن تصویر فعلی ۲۸
 - تغییر استاندارد صدا ۲۸
 - تغییر تنظیمات صدا ۲۹
 - تنظیمات اضافی صدا (بستگی به مدل) ۳۰
 - گزینش حالت صدا (بستگی به مدل) ۳۱
 - گزینش ملودی ۳۲
 - تنظیم و نمایش وقت کنونی ۳۳

فهرست مندرجات (ادامه)

◆ استفاده از تلویزیون (ادامه)

- ۳۴..... تنظیم تایمر خواب ■
- ۳۵..... روشن و خاموش کردن تلویزیون بطور اتوماتیک ■
- ۳۶..... تنظیم میزان ولوم/کانال دلخواه ■
- ۳۷..... تماشای یک منبع سیگنال خارجی/ویرایش اسم (بستگی به مدل) ■
- ۳۸..... تماشای تصویر در تصویر (PIP) (بستگی به مدل) ■

◆ استفاده از ویژگی تله تکست

- ۴۱..... ویژگی تله تکست (بستگی به مدل) ■
- ۴۱..... نمایش اطلاعات تله تکست (بستگی به مدل) ■
- ۴۲..... گزینش یک صفحه توسط شماره (بستگی به مدل) ■
- ۴۳..... استفاده از FLOF برای گزینش یک صفحه (بستگی به مدل) ■
- ۴۳..... ذخیره صفحات تله تکست (بستگی به مدل) ■

◆ اطلاعات و اتصالاتی های اضافی

- ۴۴..... وصل کردن به ورودی/خروجی خارجی ■
- ۴۵..... وصل کردن به دستگاه پخش دی وی دی ویا گیرنده دی تی وی (بستگی به مدل) ■
- ۴۵..... اتصال به خروجی صوتی ■
- ۴۶..... اتصال به ورودی RCA ■
- ۴۶..... اتصال به ورودی S-Video ■
- ۴۷..... تماشای تصاویر از منابع خارجی ■

◆ توصیه هایی برای استفاده

- ۴۸..... مغناطیس زدایی اتوماتیک برای حذف لکه های رنگی ■
- ۴۸..... عیب یابی: قبل از تماس با کارکنان تعمیراتی ■



تذکر



مهم



فشار دهید

علامت ها

تصویر تلویزیون شما (بستگی به مدل)

بستگی به مدلتان، پیکربندی واقعی تلویزیون شما ممکن است متفاوت باشد

پنل های کنترل

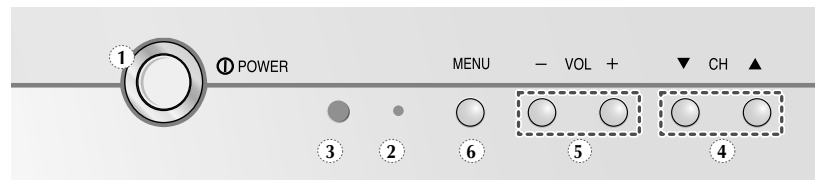
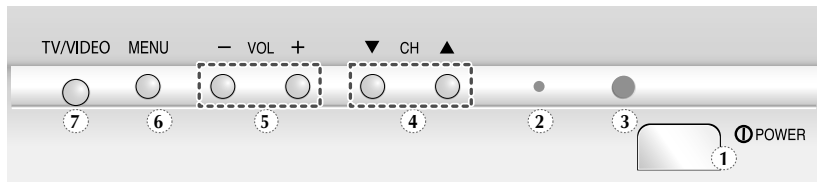
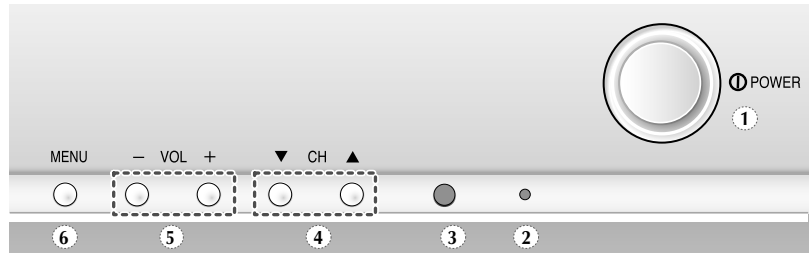
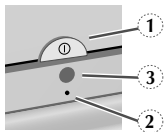
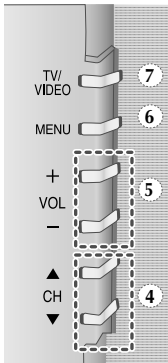

- | | |
|---------------------------|---------------------|
| 1) روشن / خاموش | 5) تنظیم میزان صدا |
| 2) نشاتگر آماده بکار | 6) نمایش منو |
| 3) سنسور کنترل از راه دور | 7) گزینش منبع ورودی |
| 4) گزینش کانال | |

استفاده از دکمه های روی پنل

اگر کنترل از راه دور دیگر کار نمی کند و یا آنرا گم کرده اید، برای عملکردهای زیر می تواند از کنترل های روی پنل تلویزیون استفاده کنید:

- ◆ روشن کردن تلویزیون زمانیکه در حالت آماده بکار است و انتخاب کانال ها (▲ CH ▼).
- ◆ دسترسی به منو (MENU).
- ◆ تنظیم ولوم (+ VOL -).
- ◆ سویچ کردن در بین حالت های ورودی تصویر (TV/VIDEO).

تصویر تلویزیون شما (بستگی به مدل) (ادامه)

پنل های اتصال

پهلوي تلویزیون (مدل SCART)

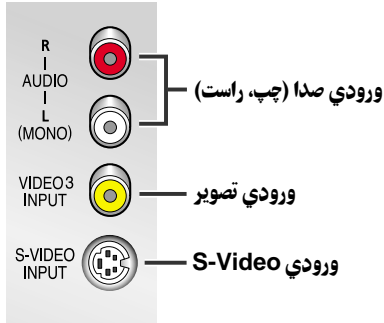

پهلوي تلویزیون (مدل RCA)

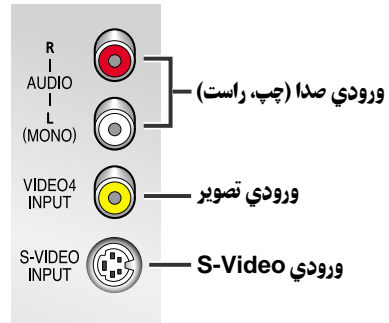

بشت تلویزیون (بستگی به مدل)

1 MONITOR OUT (VIDEO / L-AUDIO-R)

خروجي ها براي وسايل خارجي.

2 AV 1 (VCR) -VIDEO/AUDIO(L/R)

AV 2 (VCR) -VIDEO/AUDIO(L/R)

AV 3 (VCR) -VIDEO/AUDIO(L/R)

ورودي ها و خروجي هاي وسايل خارجي از قبيل وي سي آر، دي وي دي، وسايل بازي ويدئو ويا دستگاهاي پخش ديسک ويدئو.

3 COMPONENT (DVD)

ورودي هاي VIDEO (Y/Pb/Pr) و AUDIO (L/R) براي اجزاء.

فرمت هاي موجود براي ورودي هاي دي دي تي وي؛ 480P/576P/1080i 50 Hz.

اگر قدرت تفکيک خروجي يک وسيله خارجي را بدخواه تغيير دهيد، تصوير از آن وسيله ممکن است بر روي صفحه تلویزیون نمايان نشود چون قدرت تفکيک بطور اتوماتيک تغيير نمي کند. پورت هاي ورودي موجود را براي هر قدرت تفکيک کنترل کنيد.

1080i(50Hz)	480P/576P	480i/576i	
X	X	O	Component1
O	O	X	Component2

4 VHF/UHF (75Ω)

اتصال هم محور 75 براي آنتن هوايي/ شبکه کابل

5 (SCART) 2 / 1

ورودي ها و خروجي هاي وسايل خارجي از قبيل وي سي آر، دي وي دي، وسايل بازي ويدئو ويا دستگاهاي پخش ديسک ويدئو.

6 MONITOR AUDIO OUT

خروجي صوتي براي وسايل خارجي

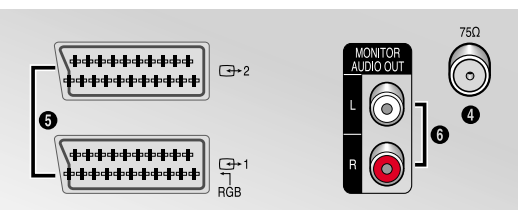
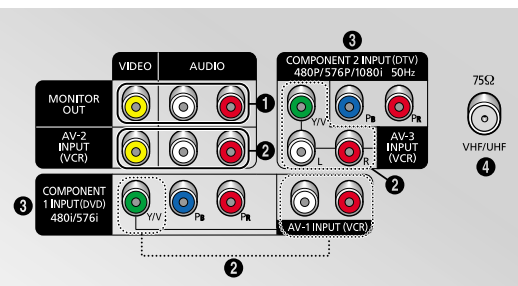
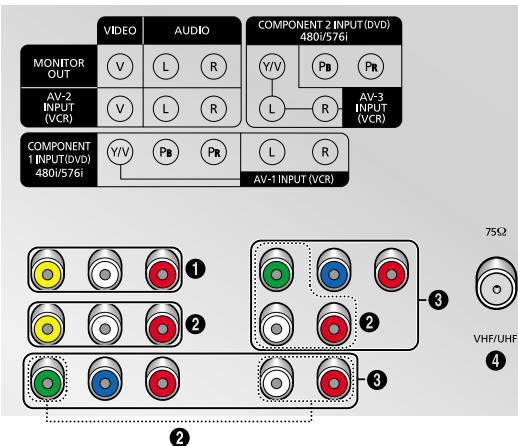

کنترل از راه دور مادون قرمز

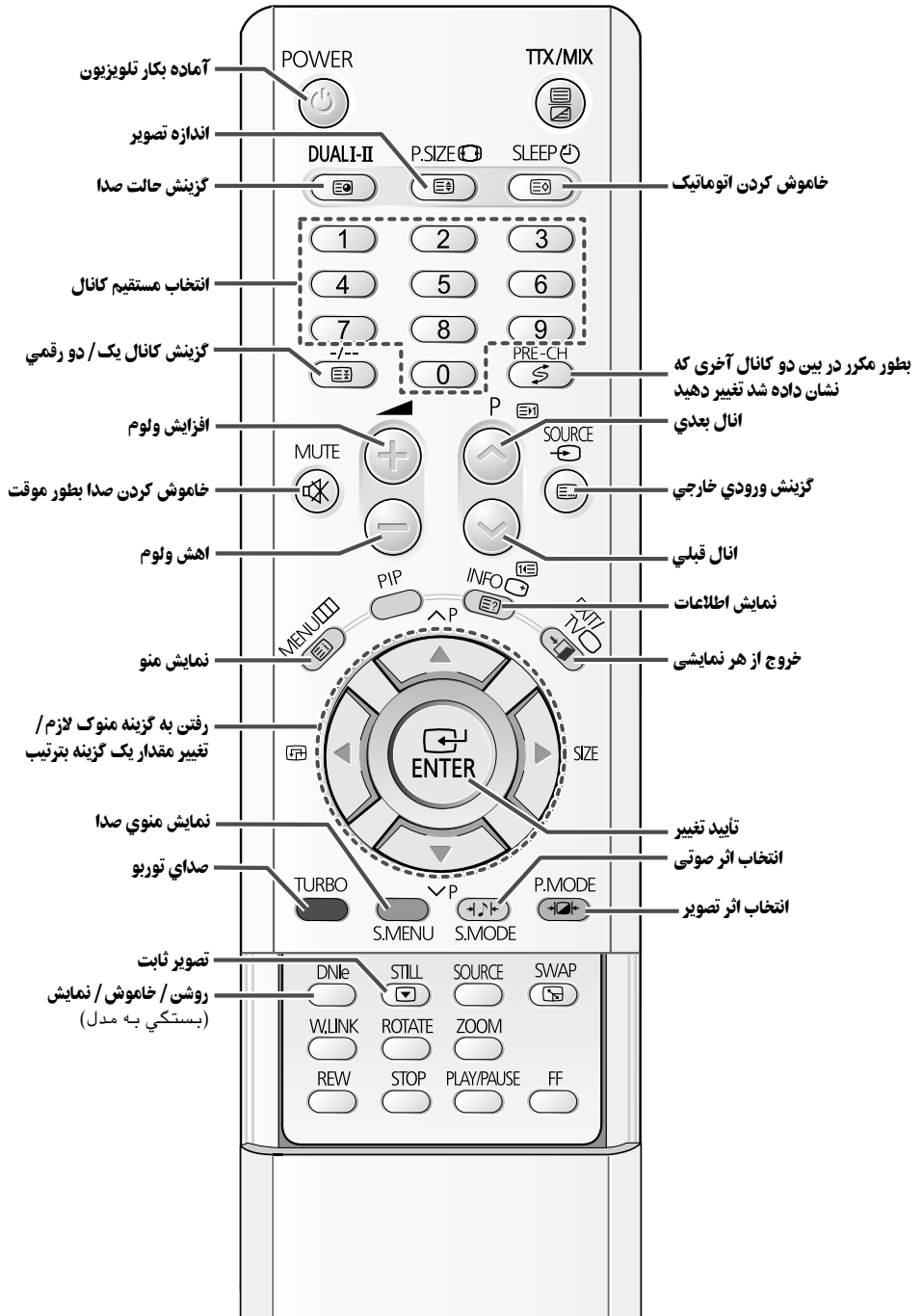

نور درخشان ممکن است بر روی عملکرد کنترل از راه دور تأثیر بگذارد.

کنترل از راه دور مادون قرمز (ادامه)

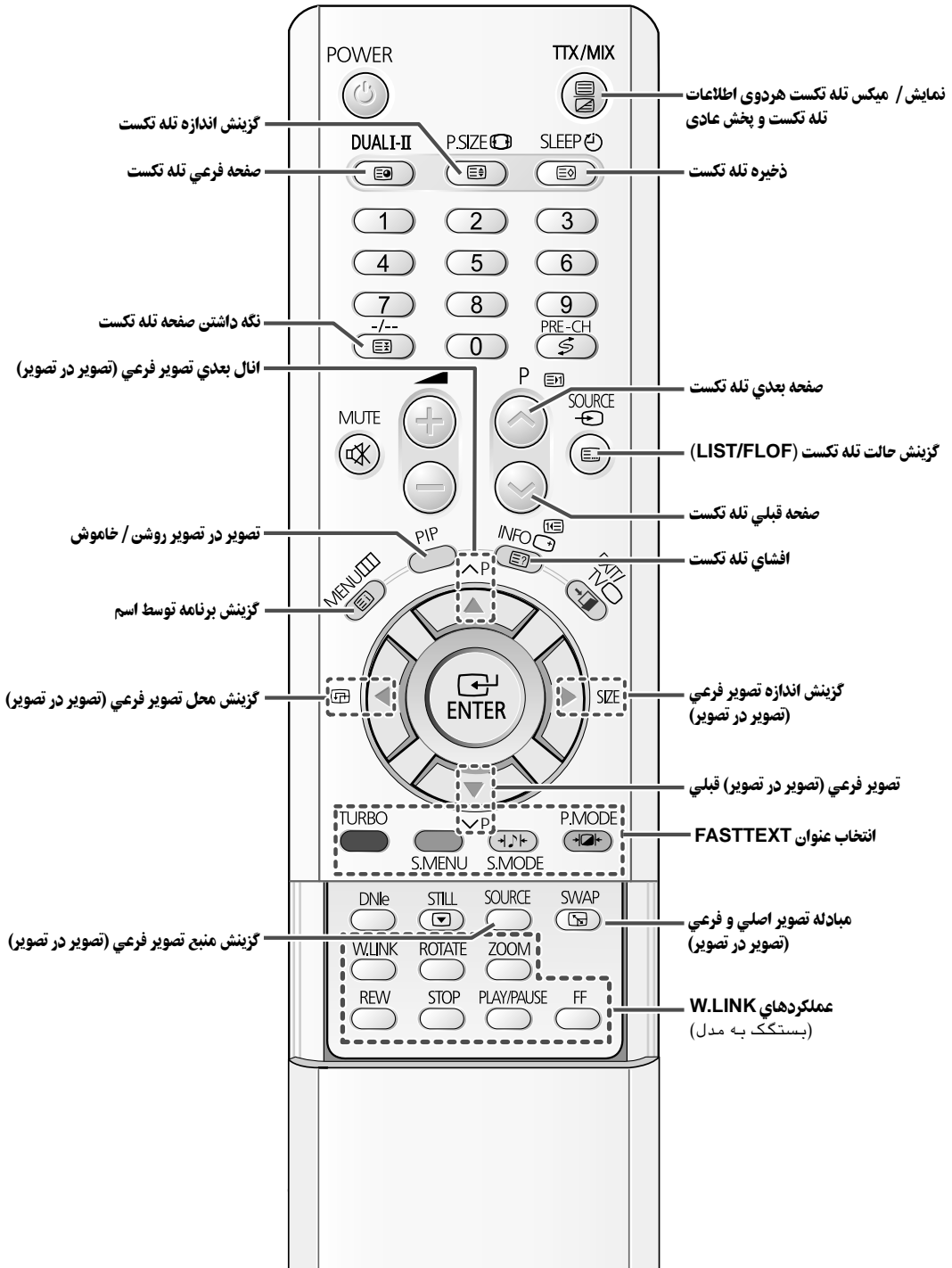

وارد کردن باتری ها به کنترل از راه دور

در چنین موقعیتهایی بایستی باتری ها را وارد کنترل از راه دور کنید و یا تعویض کنید:

♦ موقع خرید تلویزیون

♦ توجه می کنید که کنترل از راه دور دیگر بطور صحیح کار نمی کند.

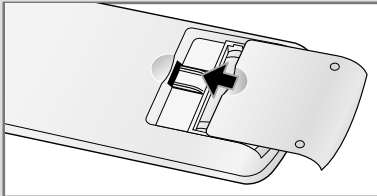
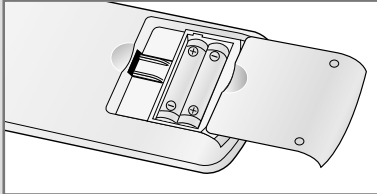
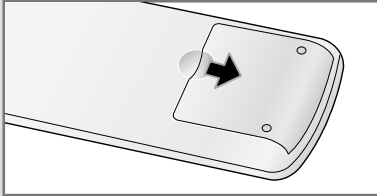

۱ درپوش را از پشت دستگاه کنترل از راه دور کدور توسط فشار دادن علامت (▼) بسمت پایین و بطور محکم کشیدن آن بردارید

۲ دو باتری ۱٫۵ ولت R03، UM4، "AAA" و یا معادل آنرا با توجه به قطبیت وارد کنید:

♦ - باتری در مقابل - کنترل از راه دور
♦ + باتری در مقابل + کنترل از راه دور

۳ پوشش را با ردیف کردن پوشش با پایه کنترل از راه دور و فشار دادن آن به سر جایش بگذارید.

اتصال به آنتن هوایی و یا شبکه کابل تلویزیونی

برای مشاهده صحیح کانالهای تلویزیونی، بایستی که سیگنال از یکی از منابع زیر دریافت شود:

- ◆ یک آنتن هوایی آزاد
- ◆ یک شبکه کابل تلویزیونی
- ◆ یک شبکه ماهواره

۱ در سه مورد اول، آنتن هوایی و یا کابل ورودی شبکه را به پریز هم محور ۷۵ اهمی در پشت تلویزیون وصل کنید

۲ اگر از یک آنتن داخل اتاق استفاده می کنید، ممکن است لازم باشد که در هنگام تنظیم تلویزیون، آنرا بچرخانید تا اینکه تصویری را که دریافت می کنید دقیق و واضح باشد
برای جزئیات بیشتر، رجوع شود به:
◆ "نخیره کردن اتوماتیک کانالها" در صفحه ۱۵
◆ "نخیره کردن غیراتوماتیک کانالها" در صفحه ۱۷

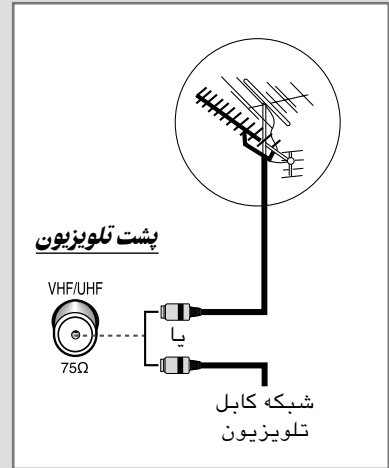

روشن و خاموش کردن تلویزیون

سیم برق در پشت تلویزیون قرار دارد.

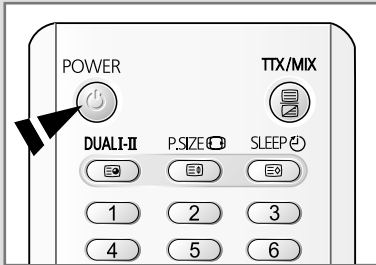

۱ سیم برق را به پریز مناسب بزنید.

⏪ ولتاژ برق در پشت تلویزیون نشان داده شده و فرکانس ۵۰ یا ۶۰ هرتز می باشد

۲ دکمه "Ⓜ" (روشن/خاموش) را در جلوك تلویزیون فشار دهید.

نتیجه: نشانگر آماده بکار در جلوی تلویزیون روشن می شود.

۳ دکمه نیرو (Ⓜ) بر روی کنترل از راه دور را برای روشن کردن تلویزیون فشار دهید

نتیجه: برنامه ای که بار آخر تماشا می کردید بطور اتوماتیک دوباره انتخاب می شود.

⏪ اگر هنوز کانالی را ذخیره نکرده اید، تصویر واضح نیست ظاهر می شود. به "ذخیره اتوماتیک کانالها" در صفحه ۱۵ و یا "ذخیره غیراتوماتیک کانالها" در صفحه ۱۷ رجوع شود.

۴ برای خاموش کردن تلویزیون، دکمه "Ⓜ" (روشن/خاموش) را دوباره فشار دهید.

گذاشتن تلویزیون در حالت آماده بکار

جهت کاهش یکی از موارد زیر، می توانید تلویزیون را در حالت آماده بکار بگذارید.

♦ مصرف نیرو

♦ فرسودگی لامپ اشعه کاتدی

حالت آماده بکار در موقعیتی می تواند مفید باشد که بخواهید بطور موقت تماشا کردن را متوقف کنید (بطور مثال در حین صرف غذا).

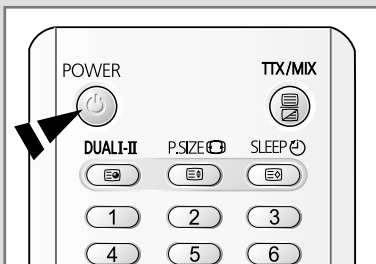

۱ دکمه POWER (Ⓜ) بر روی کنترل از راه دور را فشار دهید.

نتیجه: صفحه نمایش خاموش شده و نشانگر آماده بکار در جلوی تلویزیون برنگ قرمز روشن می شود.

۲ برای روشن کردن دوباره تلویزیون، فقط دکمه POWER (Ⓜ) را دوباره فشار دهید.

⏪ همچنین می توانید با فشار دکمه P (Ⓜ) و یا (Ⓜ) روشن کنید.

➡ برای مدت طولانی تلویزیونتان را در حالت آماده بکار نگذارید (برای مثال زمانیکه به مرخصی می روید). دکمه "Ⓜ" (روشن/خاموش) را در جلوی تلویزیون برای خاموش کردن تلویزیون فشار دهید. بهترین کار بیرون آوردن از پریز برق و آنتن هوایی است.

آشنایی با کنترل از راه دور

بطور کلی کنترل از راه دور در موارد زیر استفاده می شود:

♦ تغییر کانالها و تنظیم میزان صدا

♦ تنظیم تلویزیون با استفاده از سیستم منوی روی صفحه نمایش

جدول زیر دکمه هایی که بیشتر استفاده می شوند و عملکرد آنها را نشان می دهد.

عملکرد منو	عملکرد تماشای	دکمه
-	برای نمایش کانال ذخیره شده بعدی بکار می رود.	
-	برای نمایش کانال ذخیره شده قبلی بکار می رود.	
0 تا 9 برای نمایش کانالهای مربوطه بکار می رود		
-/--	برای گزینش یک کانال به شماره ده یا بیشتر بکار می رود. این دکمه را فشار داده و علامت "--" نمایان می شود. شماره کانال دو رقمی را وارد کنید.	
PRE-CH	دکمه PRE-CH را فشار دهید. تلویزیون به آخرین کانالی که تماشای شد تغییر می کند. برای تغییر سریع بین دو کانالی که از یکدیگر دورند، روی یک کانال تنظیم کرده، سپس از دکمه رقمی برای گزینش کانال دوم استفاده کنید. سپس از دکمه PRE-CH برای تناوب سریع بین آنها استفاده کنید.	
-	برای افزایش میزان صدا بکار می رود.	
-	برای کاهش میزان صدا بکار می رود.	
MUTE	برای خاموش کردن موقت صدا بکار می رود. برای روشن کردن دوباره صدا، این دکمه را دوباره فشار دهید، ویا دکمه ویا را فشار دهید	
MENU	برای نمایش سیستم منوی روی صفحه بکار می رود. تماشای عادی بکار می رود. به این منظور بکار می رود: ♦ نمایش یک منوی فرعی حاوی گزینشهایی برای گزینه منوی فعلی. ♦ افزایش/کاهش مقدار یک گزینه منو	
-	برای تأیید گزینش بکار می رود	
EXIT	برای خروج از سیستم منو و بازگشت مستقیم به تماشای عادی بکار می رود.	
TV	برای روشن کردن تلویزیون زمانیکه در حالت آماده بکار است استفاده می شود.	

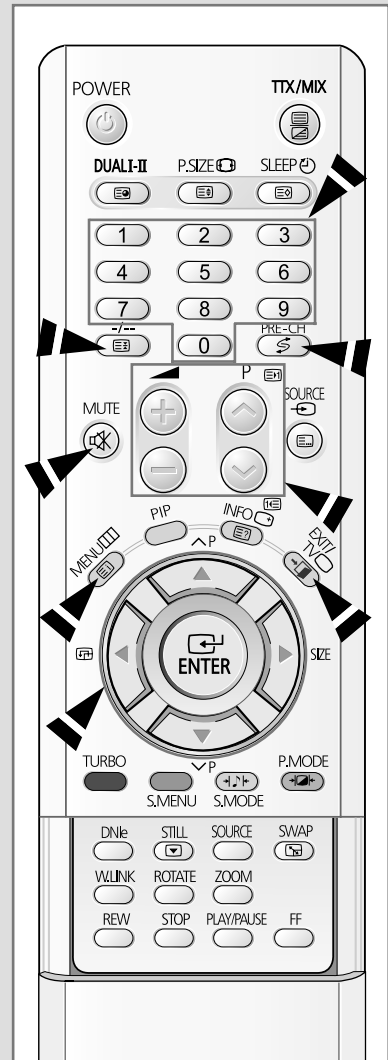

هنگامیکه تلویزیون برای اولین بار روشن می شود، سه تنظیمات اولیه مشتری بطور اتوماتیک و پشت سرهم انجام می شود. تنظیم زبان، کانال و قفل.

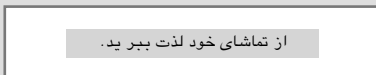
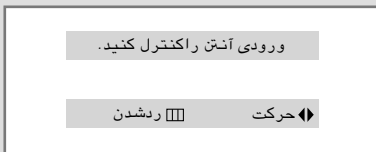
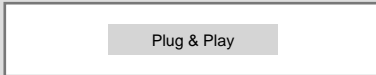

۱ اگر تلویزیون در حالت آماده بکار است، دکمه **POWER** (⏻) بر روی کنترل از راه دور را فشار دهید.

نتیجه: پیغام Plug & Play نمایان می شود. برای مدتی سوسو زده و سپس منو "زبان (Language)" بطور اتوماتیک نمایان می شود.

۲ زبان لازم را با فشردن دکمه **▶** و یا **◀** انتخاب کنید. دکمه **MENU** (⏻) را برای وارد کردن زبان فشار دهید.

نتیجه: پیغام "ورودی آنتن را کنترل کنید. (Check antenna input.)" نمایان می شود.

◀ اگر در منوی "زبان (Language)" زبانی انتخاب نشده، منوی "زبان (Language)" بعد از در حدود ۲۰ ثانیه ناپدید می شود.

۳ مطمئن شوید که آنتن به تلویزیون وصل است. دکمه **▶** و یا **◀** را فشار دهید.

نتیجه: منوی "ذخیره اتوماتیک (Auto Store)" که در آن گزینه "منطقه (Area)" انتخاب شده نمایان می شود.

۴ منطقه خود را با فشردن دکمه **▶** و یا **◀** انتخاب کنید. برای جستجوی کانالها، با فشار دکمه **▼** و یا **▲** "جستجو (Search)" را انتخاب کرده و سپس دکمه **▶** و یا **◀** را فشار دهید. جهت خاتمه جستجو، دکمه **MENU** (⏻) را فشار دهید.

نتیجه: منوی "زمان (Time)" نمایان می شود که در آن "ساعت (Clock)" انتخاب شده است.

◀ رجوع شود به "ذخیره کردن اتوماتیک کانالها" در صفحه ۱۵

۵ جهت رفتن به ساعت یا دقیقه دکمه **▶** و یا **◀** را فشار دهید. با فشار دادن دکمه **▼** و یا **▲** ساعت یا دقیقه را تنظیم کنید.

◀ رجوع شود به "تنظیم و نمایش زمان کنونی" در صفحه ۲۳.

۶ وقتی که کارتان تمام شد دکمه **MENU** (⏻) را فشار دهید.

نتیجه: پیغام "از تماشای خود لذت ببرید (Enjoy your watching.)" نمایان شده و سپس کانالی که ذخیره شده فعال می شود

۷ اگر می خواهید این ویژگی را دوباره تنظیم کنید...

۱ دکمه **MENU** (⏻) را فشار دهید.

۲ جهت انتخاب "تنظیم (Setup)" دکمه **▼** و یا **▲** را فشار داده، سپس دکمه **ENTER** (⏻) را فشار دهید.

نتیجه: Plug & Play انتخاب می شود.

۳ دکمه **ENTER** (⏻) را دوباره فشار دهید.

نتیجه: این ویژگی با نمایش پیغام Plug & Play شروع می شود.

مشاهده نمایش طرز کار

برای آشنایی با منوهای گوناگونی که تلویزیون شما ارائه می کند، می توانید نمایش طرز کار توسعه یافته را مشاهده کنید.

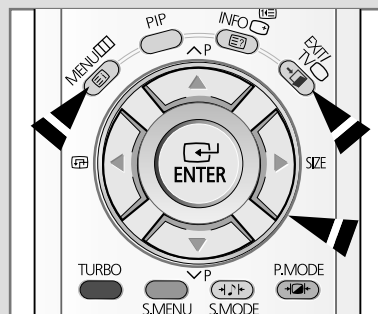

- ۱ دکمه **MENU** (□□□) را فشار دهید
نتیجه: منوی اصلی نمایان میشود.
- ۲ جهت انتخاب "تنظیم (Setup)", دکمه **▼** و یا **▲** را فشار دهید.
نتیجه: گزینه‌هایی که در گروه "تنظیم (Setup)" موجودند نمایان می‌شوند.
- ۳ دکمه **ENTER** (□) را فشار دهید.
- ۴ جهت انتخاب "نمایش (Demonstration)", دکمه **▼** و یا **▲** را فشار دهید.
- ۵ دکمه **ENTER** (□) را فشار دهید.
نتیجه: هریک از گزینه‌های منو بترتیب نمایان می‌شود.
 هنگامیکه که می‌خواهید از نمایش طرز کار خارج شوید، دکمه **EXIT** (□) را بر روی کنترل از راه دور فشار دهید.

انتخاب زبانان

هنگامیکه برای اولین بار شروع به استفاده از تلویزیونتان می‌کنید، بایستی زبانی که برای نمایش منوها و نشانه‌ها بکار می‌رود را انتخاب کنید.



- ۱ دکمه **MENU** (□□□) را فشار دهید
نتیجه: منوی اصلی نمایان میشود.
- ۲ جهت انتخاب "تنظیم (Setup)", دکمه **▼** و یا **▲** را فشار دهید.
نتیجه: گزینه‌هایی که در گروه "تنظیم (Setup)" موجودند نمایان می‌شوند.
- ۳ دکمه **ENTER** (□) را فشار دهید.
- ۴ جهت انتخاب "زبان (Language)", دکمه **▼** و یا **▲** را فشار دهید.
- ۵ زبان لازم را با فشردن مکرر دکمه **▶** و یا **◀** انتخاب کنید.
- ۶ وقتی که کارتان تمام شد دکمه **EXIT** (□) را برای خروج فشار دهید.

ذخیره اتوماتیک کانالها

می توانید برای گستره های فرکانسی که برایتان موجود است اسکن کنید (و دسترسی بستگی به کشورتان دارد). شماره برنامه هایی که بطور اتوماتیک معین شده ممکن است با شماره برنامه های واقعی و یا دلخواه مطابقت نکند. با این وجود می توانید شماره ها را بطور غیر اتوماتیک مرتب کنید و هر کانالی که نمی خواهید تماشا کنید را پاک کنید.

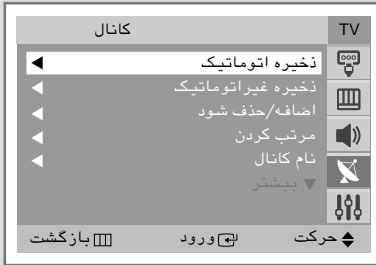

۱ دکمه **MENU** (□□□) را فشار دهید

نتیجه: منوی اصلی نمایان میشود.



۲ جهت انتخاب "کانال (Channel)", دکمه **▲** یا **▼** را فشار دهید

نتیجه: گزینه‌هاییک که در گروه "کانال (Channel)" موجودند نمایان مک شوند.



۳ دکمه **ENTER** (□) را فشار دهید.

نتیجه: "ذخیره اتوماتیک (Auto Store)" انتخاب می شود.

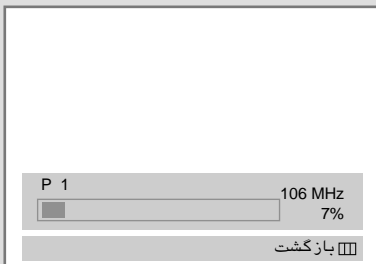

۴ دکمه **ENTER** (□) را دوباره فشار دهید.

نتیجه: گزینه‌هایی که در گروه "ذخیره اتوماتیک (Auto Store)" موجودند نمایان می شوند که در آن "منطقه (Area)" انتخاب شده است.



۵ منطقه خود را با فشردن دکمه **▶** یا **◀** انتخاب کنید. منطقه ها به ترتیب زیر نمایان میشود: CIS/E.EUROPE – ASIA/W.EUROPE – NZL/INDONESIA – AUSTRALIA – HONGKONG/UK – CHINA AMERICA – SOUTH AFRICA

۶ جهت انتخاب "جستجو (Search)", دکمه **▼** یا **▲** را فشار دهید.

۷ جهت شروع جستجو دکمه **▶** یا **◀** را فشار دهید.
نتیجه: نوار افقی نمایان می شود و سپس کانالها بترتیبی که موقعیتشان را بر روی گستره فرکانس نشان می دهد ذخیره می کشوند. سرانجام جستجو بطور اتوماتیک تمام خواهد شد.

◀ برای خاتمه جستجو قبل از اینکه تمام بشود، دکمه **MENU** (□□□) را فشار دهید.

۸ هنگامیکه جستجو و ذخیره کردن کامل شد، منوی "مرتب کردن (Sort)" نمایان می شود.

- ♦ برای مرتب کردن کانالهای ذخیره شده بترتیب رقمی دلخواه، به مرحله ۶ از روال "مرتب کردن کانالهای ذخیره شده" در صفحه ۱۶ بروید.
- ♦ برای خروج از عملکرد ذخیره کانال بدون مرتب کردن کانالها، دکمه **MENU** (□□□) را مکرراً فشار دهید تا منوها ناپدید شوند.

۹ هنگامیکه کانال ذخیره شد، می توانید:
♦ به ترتیبی که لازم است آنها را مرتب کنید (به صفحه ۱۶ رجوع شود)

- ♦ از روی کانال های ناخواسته رد شوید (به صفحه ۱۹ رجوع شود)
- ♦ انالهای ذخیره شده را نام گذاری کنید (به صفحه ۲۰ رجوع شود)
- ♦ در صورت لزوم کانال را تنظیم دقیق کنید (به صفحه ۲۱ رجوع شود)
- ♦ ویژگی کاهش پارازیت دیجیتال را فعال کنید (به صفحه ۲۶ رجوع شود)

ترتیب بندی کانالهای ذخیره شده

این عملکرد به شما اختیار می دهد تا شماره برنامه کانالهای ذخیره شده را تغییر دهید. این عملکرد بعد از استفاده از ذخیره اتوماتیک ممکن است لازم باشد. می توانید کانالهایی که نمی خواهید نگه دارید را حذف کنید.

۱ دکمه MENU () را فشار دهید

نتیجه: منوی اصلی نمایان میشود.

۲ جهت انتخاب "کانال (Channel)", دکمه ▼ و یا ▲ را فشار دهید

نتیجه: گزینههایی که در گروه "کانال (Channel)" موجودند نمایان مک شوند.

۳ دکمه ENTER () را فشار دهید.

۴ جهت انتخاب "مرتب کردن (Sort)", دکمه ▼ و یا ▲ را فشار دهید.

۵ دکمه ENTER () را فشار دهید.

نتیجه: گزینههایی که در گروه "مرتب کردن (Sort)" موجودند نمایان می شوند که در آن "از (From)" انتخاب شده است.

۶ با فشار مکرر دکمه ► و یا ◀ ، شماره کانالی که مایلید عوض کنید را انتخاب کنید.

۷ جهت انتخاب "به (To)", دکمه ▼ و یا ▲ را فشار دهید. با فشار مکرر دکمه ► و یا ◀ ، شماره کانالی که مایلید شناسایی کنید را انتخاب کنید.

◀ همچنین می توانید با فشار دکمه های رقمی (۰-۹) شماره کانال را مستقیماً انتخاب کنید.

۸ جهت انتخاب "ذخیره (Store)", دکمه ▼ و یا ▲ را فشار دهید. با فشار دکمه ► و یا ◀ برای تأیید شماره کانالی که مبادله می شود OK را انتخاب کنید.

نتیجه: انال انتخاب شده با کانالی که قبلاً در شماره انتخاب شده ذخیره شده بود مبادله می شود.

۹ برای بردن همه کانالها به شماره های کانال لازم، پس از گزینش "از (From)" با فشار دکمه ▼ و یا ▲ ، مراحل ۶ تا ۸ را تکرار کنید.

۱۰ وقتی که کارتان تمام شد دکمه EXIT () را برای خروج فشار دهید.

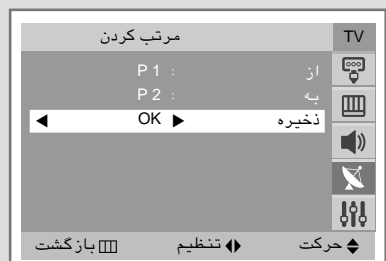
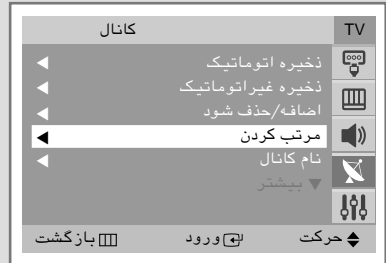

ذخیره غیر اتوماتیک کانالها

می توانید تا حداکثر ۱۰۰ کانال تلویزیونی را ذخیره کنید که شامل کانالهایی می شود که از طریق شبکه های کابل دریافت می کنید. هنگامیکه کانالها را بطور غیر اتوماتیک ذخیره می کنید، می توانید یکی از موارد زیر را انتخاب کنید:

♦ آیا هر کانالی که پیدا شد را ذخیره کرد
♦ شماره برنامه هر کانال ذخیره شده ای که مایلید شناسایی کنید

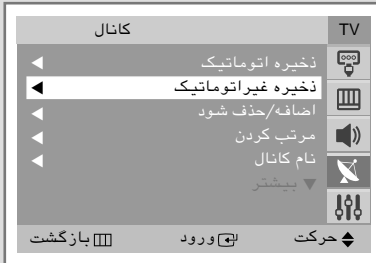

۱ دکمه MENU () را فشار دهید

نتیجه: منوی اصلی نمایان میشود.

۲ جهت انتخاب "کانال (Channel)", دکمه ▼ یا ▲ را فشار دهید

نتیجه: گزینه‌هاییک که در گروه "کانال (Channel)" موجودند نمایان مک شوند.

۳ دکمه ENTER () را فشار دهید.

۴ جهت انتخاب "ذخیره غیر اتوماتیک (Manual Store)", دکمه ▼ یا ▲ را فشار دهید.

۵ دکمه ENTER () را فشار دهید.

نتیجه: گزینه‌هاییک که در گروه "ذخیره غیر اتوماتیک (Manual Store)" موجود است نمایان می شوند که در آن "برنامه (Programme)" انتخاب شده است.

۶ برای تخصیص شماره برنامه به یک کانال، دکمه ► یا ◀ را فشار دهید.

۷ جهت انتخاب "سیستم رنگ (Color System)", دکمه ▼ یا ▲ را فشار دهید. با فشار مکرر دکمه ► یا ◀ استاندارد پخش لازم را مشخص کنید.

نتیجه: استانداردهای رنگ به ترتیب زیر نمایان میشود:

NT3.58 – NT4.43 – SECAM – PAL – Auto

۸ جهت انتخاب "سیستم صدا (Sound System)", دکمه ▼ یا ▲ را فشار دهید. با فشار مکرر دکمه ► یا ◀ استاندارد صدای لازم را انتخاب کنید.

نتیجه: استانداردهای صدا به ترتیب زیر نمایان میشود.

M – I – DK – BG

ذخیره غیر اتوماتیک کانالها (ادامه)

۹ اگر شماره کانالی که ذخیره می شود را می دانید، به مراحل زیر رجوع کنید.

- ◆ جهت انتخاب "کانال (Channel)"، دکمه ▼ و یا ▲ را فشار دهید.
 - ◆ دکمه ► را فشار دهید.
 - ◆ جهت انتخاب C (کانال هوایک) و یا S (کانال کابل) دکمه ▼ و یا ▲ را فشار دهید.
 - ◆ دکمه ► را فشار دهید.
 - ◆ جهت انتخاب شماره لازم، دکمه ▼ و یا ▲ را فشار دهید.
- ◀ همچنین می توانید با فشار دکمه های رقمی (۰-۹) شماره کانال را مستقیماً انتخاب کنید.



◀ اگر صدا نبود و یا صدا غیرعادی بود، لازم است که سیستم صدا دوباره انتخاب شود.



۱۰ اگر شماره کانال را نمی دانید، با فشار دکمه ▼ و یا ▲، "جستجو (Search)" را انتخاب کنید. جهت شروع جستجو دکمه ► و یا ◀ را فشار دهید.

نتیجه: تونر گسترده فرکانس را اسکن کرده تا اینکه اولین کانال و یا کانالی که انتخاب کرده اید بر روی صفحه دریافت شود.



۱۱ برای ذخیره کردن کانال و شماره برنامه مربوطه، با فشردن دکمه ▼ و یا ▲، "ذخیره (Store)" را انتخاب کنید. جهت انتخاب OK، دکمه ► و یا ◀ را فشار دهید.

۱۲ مراحل ۹ تا ۱۱ را برای هر کانالی که ذخیره می شود تکرار کنید.

۱۳ وقتی که کارتان تمام شد دکمه EXIT (⏏) را برای خروج فشار دهید.

👉 حالت کانال

- ◆ P (حالت برنامه): هنگام تکمیل تنظیم کردن، ایستگاه پخش در منطقه شما به شماره های موقعیت از P00 تا حداکثر P99 تخصیص داده می شود. در این حالت می توانید با وارد کردن شماره موقعیت، یک کانال را انتخاب کنید.
- ◆ C (حالت کانال واقعی): در این حالت می توانید با وارد کردن شماره داده شده به هر ایستگاه پخش، یک کانال را انتخاب کنید.
- ◆ S (حالت کانال کابل): در این حالت می توانید با وارد کردن شماره داده شده به هر کانال کابل، یک کانال را انتخاب کنید.

رد شدن از روی کانالهای ناخواسته

می توانید کانالهایی را که انتخاب کردید از کانالهایی که اسکن کرده اید حذف کنید. هنگامیکه کانالهای ذخیره شده را اسکن می کنید، آنهایی که برای رد شدن انتخاب کرده اید نمایان نمی شوند.

همه کانالهایی که بطور مشخص برای رد شدن انتخاب نکرده اید در حین اسکن کردن نمایان می شوند.

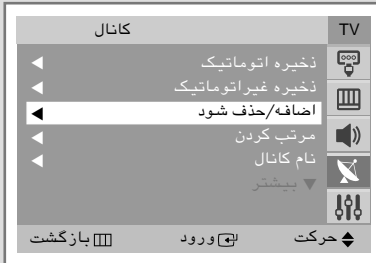

۱ دکمه MENU () را فشار دهید

نتیجه: منوی اصلی نمایان میشود.

۲ جهت انتخاب "کانال (Channel)", دکمه ▼ و یا ▲ را فشار دهید

نتیجه: گزینه‌هاییک که در گروه "کانال (Channel)" موجودند نمایان مگ شوند.

۳ دکمه ENTER () را فشار دهید.

۴ جهت انتخاب "اضافه/حذف شود (Add/Delete)", دکمه ▼ و یا ▲ را فشار دهید.

۵ دکمه ENTER () را فشار دهید.

نتیجه: انال های ذخیره شده نمایان می شوند.

۶ جهت انتخاب کانالی که اضافه و یا حذف می شود، دکمه ▼ و یا ▲ را فشار دهید. در صورت لزوم، با فشار دکمه ► و یا ◀، "اضافه شد (Added)" و یا "حذف شد (Deleted)" را انتخاب کنید.

۷ مرحله ۶ را برای هر کانالی که اضافه و یا حذف می شود تکرار کنید.

۸ وقتی که کارتان تمام شد دکمه EXIT () را برای خروج فشار دهید.

نام گذاری کانالها

نام کانالها هنگامیکه اطلاعات کانال پخش می شود معین خواهد شد. این نام ها را می توان تغییر داد که به شما اجازه می دهد نام های جدید معین کنید.

۱ دکمه MENU () را فشار دهید

نتیجه: منوی اصلی نمایان میشود.

۲ جهت انتخاب "کانال (Channel)", دکمه ▼ یا ▲ را فشار دهید

نتیجه: گزینه‌هاییک که در گروه "کانال (Channel)" موجودند نمایان مک شوند.

۳ دکمه ENTER () را فشار دهید.

۴ جهت انتخاب "نام کانال (Name)", دکمه ▼ یا ▲ را فشار دهید.

۵ دکمه ENTER () را فشار دهید.

نتیجه: انال های فعلی نمایان می شوند.

۶ در صورت لزوم، کانالی که به آن اسم جدید داده می شود را با فشار دکمه ▼ یا ▲ انتخاب کنید.

۷ دکمه ENTER () را فشار دهید.

۸ برای انتخاب یک حرف (A~Z)، یک رقم (۰~۹) و یا یک علامت (-، فاصله) دکمه ▼ یا ▲ را فشار دهید. با فشار دکمه ► و یا ◀، به حرف قبلیک یا بعدک حرکت کنید.

۹ مراحل ۶ تا ۸ را برای هر کانالی که اسم جدید می گیرد تکرار کنید.

۱۰ وقتیکه کارتان تمام شد دکمه EXIT () را برای خروج فشار دهید.

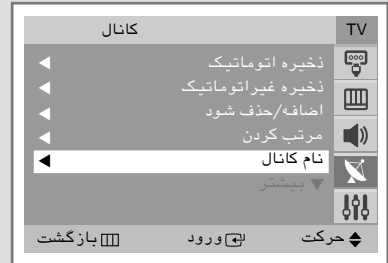

تنظیم دقیق دریافت کانال

اگر دریافت صاف می باشد، لازم نیست کانال را تنظیم دقیق کنید، چون اینکار در حین عملکرد جستجو و ذخیره بطور اتوماتیک انجام می شود. اگر سیگنال ضعیف و یا تحریف شده است، ممکن است لازم باشد که کانال را بطور غیر اتوماتیک تنظیم دقیق کنید.

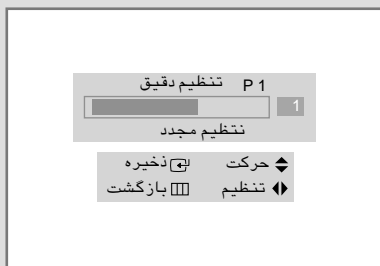

۱ دکمه MENU (□□□) را فشار دهید

نتیجه: منوی اصلی نمایان میشود.

۲ جهت انتخاب "کانال (Channel)"، دکمه ▼ و یا ▲ را فشار دهید

نتیجه: گزینه‌های یک که در گروه "کانال (Channel)" موجودند نمایان می شوند.

۳ دکمه ENTER (⏏) را فشار دهید.

۴ جهت انتخاب "تنظیم دقیق (Fine Tune)"، دکمه ▼ و یا ▲ را فشار دهید.

۵ دکمه ENTER (⏏) را فشار دهید.

۶ برای کسب تصویر دقیق و صاف و صدای با کیفیت خوب، دکمه ► و یا ◀ را فشار دهید.

نتیجه: مقیاس افکک نمایان می شود. با فشار دکمه ► و یا ◀ ، جانمای مقیاس افکک را به چپ یا راست حرکت دهید.

۷ برای ذخیره تنظیمات تنظیم دقیق در حافظه تلویزیون، دکمه ENTER (⏏) را فشار دهید.

نتیجه: نشانگر کانال قرمز می شود.

۸ برای پاک کردن تصویر و یا صدای تنظیم شده، با فشار دکمه ▼ و یا ▲ "تنظیم مجدد (Reset)" را انتخاب کنید. دکمه ENTER (⏏) را فشار دهید.

نتیجه: نشانگر کانال به رنگ اصلی اش بر می گردد.

۹ وقتی که کارتان تمام شد دکمه EXIT (⏏) را برای خروج فشار دهید.

استفاده از ویژگی LNA (تقویت کننده پارازیت ضعیف) (بستگی به مدل)

این عملکرد در موقعیتی که از تلویزیون در سیگنال ضعیف استفاده می شود بسیار مفید است. سیگنال تلویزیون، و نه پارازیت را در منطقه سیگنال ضعیف تقویت می کند. این ویژگی تنها در وضعیت سیگنال ضعیف کار کرده و بر روی کانال فعلی نیز حفظ می شود.



۱ دکمه MENU (⏏) را فشار دهید

نتیجه: منوی اصلی نمایان میشود.

۲ جهت انتخاب "کانال (Channel)", دکمه ▼ و یا ▲ را فشار دهید

نتیجه: گزینه‌هاییک که در گروه "کانال (Channel)" موجودند نمایان مگ شوند.

۳ دکمه ENTER (⏏) را فشار دهید.

۴ جهت انتخاب "LNA", دکمه ▼ و یا ▲ را فشار دهید.

۵ برای فعال کردن این ویژگی، با فشار دکمه ▶ و یا ◀، "روشن (On)" را انتخاب کنید.

۶ وقتی که کارتان تمام شد دکمه EXIT (⏏) را برای خروج فشار دهید.

◀ تنظیم گزینش LNA بر روی "روشن (On)" ممکن است بخاطر شرایط سیگنال کانال فعلی کیفیت تصویری بدتری را تولید کند. بنابراین، بستگی به کیفیت تصویری که در حال حاضر نمایش داده شده LNA روش/خاموش را انتخاب کنید.

تغییر استاندارد تصویر

می توانید نوع تصویری که به بهترین وجه با احتیاجات تماشایی تان مطابقت می کند را انتخاب کنید.

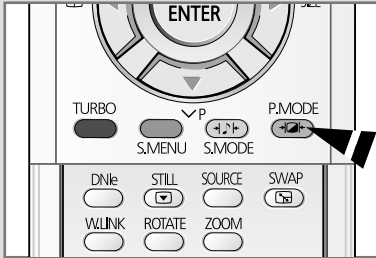
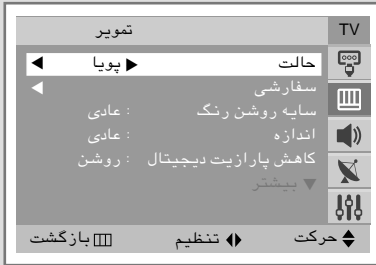

۱ دکمه MENU () را فشار دهید

نتیجه: منوی اصلی نمایان میشود.

۲ جهت انتخاب "تصویر (Picture)", دکمه ▼ ویا ▲ را فشار دهید

نتیجه: گزینه‌هاییک که در گروه "تصویر (Picture)" موجودند نمایان مگ شوند.

۳ دکمه ENTER () را فشار دهید.

نتیجه: "حالت (Mode)" انتخاب می شود.

۴ با فشار مکرر دکمه ► ویا ◀ اثر تصویری لازم را انتخاب کنید.

نتیجه: اثرات تصویری زیر موجود می باشند:

پویا (Dynamic) - استاندارد (Standard) - سینمایی (Movie) - سفارشی (Custom)

۵ وقتی که کارتان تمام شد دکمه EXIT () را برای خروج فشار دهید.

◀ همچنین می توانید با فشار دکمه P.MODE () (حالت تصویر) این گزینش ها را باسانی تنظیم کنید.

تغییر تنظیمات تصویر

تلویزیون شما چندین تنظیم دارد که به شما اجازه میدهد کیفیت تصویر را کنترل کنید.

- ۱ دکمه **MENU** (□□□) را فشار دهید
نتیجه: منوی اصلی نمایان میشود.
- ۲ جهت انتخاب "تصویر (Picture)"، دکمه **▼** و یا **▲** را فشار دهید
نتیجه: گزینه‌هایی که در گروه "تصویر (Picture)" موجودند نمایان مک شوند.
- ۳ دکمه **ENTER** (⏏) را فشار دهید.
- ۴ جهت انتخاب "سفارشی (Custom)"، دکمه **▼** و یا **▲** را فشار دهید.
- ۵ دکمه **ENTER** (⏏) را فشار دهید.
نتیجه: گزینه‌هایی که در گروه "سفارشی (Custom)" موجودند نمایان مک شوند.
- ۶ برای انتخاب گزینه‌هایی که تغییر می‌کند (درخشندگی (Contrast)، روشنایی (Brightness)، وضوح (Sharpness)، رنگ (Color) و یا فقط ته رنگ (Tint) - NTSC) دکمه **▼** و یا **▲** را فشار دهید. دکمه **▶** و یا **◀** را فشار دهید.
نتیجه: مقیاس افک نمایان مک شود. با فشار دکمه **▶** و یا **◀**، جانمای مقیاس افقی را به چپ یا راست حرکت دهید.
- ۷ وقتی که کارتان تمام شد دکمه **EXIT** (⏏) را برای خروج فشار دهید.

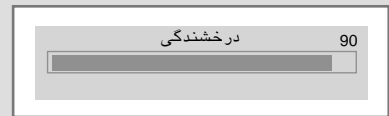

◀ اگر در هر یک از این تنظیمات تغییری بدهید، استاندارد تصویر بطور اتوماتیک به "سفارشی (Custom)" تغییر می‌کند.

◆ این تلویزیون یک سیستم "مغناطیس زدایی استاندارد" دارد که اگر تداخل مغناطیسی حضور داشته باشد فعال می‌شود. برای مغناطیس زدایی صفحه تلویزیون، دکمه "Ⓛ" (روشن/خاموش) را در جلوی تلویزیون برای خاموش کردن تلویزیون فشار دهید. به "مغناطیس زدایی اتوماتیک برای حذف لکه های رنگی" در صفحه ۴۸ رجوع شود.

گزینش سایه روشن رنگ

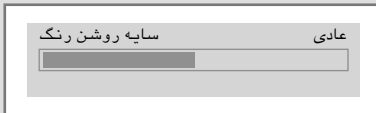

۱ دکمه MENU (□□□) را فشار دهید

نتیجه: منوی اصلی نمایان میشود.

۲ جهت انتخاب "تصویر (Picture)", دکمه ▼ و یا ▲ را فشار دهید

نتیجه: گزینشهاییک که در گروه "تصویر (Picture)" موجودند نمایان مک شوند.

۳ دکمه ENTER (⏏) را فشار دهید.

۴ جهت انتخاب "سایه روشن رنگ (Color Tone)", دکمه ▼ و یا ▲ را فشار دهید.

۵ دکمه ▶ و یا ◀ را فشار دهید.

نتیجه: مقیاس افقی نمایان می شود. با فشار دکمه ▶ و یا ◀ ، جانمای مقیاس افقی را به چپ یا راست حرکت دهید.
گرم 1 (Warm 1) ~ گرم 10 (Warm 10) ~ عادی (Normal) ~ سرد 1 (Cool 1) ~ سرد 10 (Cool 10).

۶ وقتی که کارتان تمام شد دکمه EXIT (⏏) را برای خروج فشار دهید.

گزینش اندازه تصویر (بستگی به مدل)

می توانید با فشردن دکمه "P.SIZE" () نوع تصویری که به بهترین وجه با احتیاجات نمایشی تان مطابقت می کند را آسانی انتخاب کنید. بستگی به مدل، اندازه های تصویر زیر موجود می باشد:

- ♦ عادی (Normal)، بزرگنمایی 1 (Zoom1)، بزرگنمایی 2 (Zoom2)، 16:9
- ♦ پانوراما (Panorama)، بزرگنمایی 1 (Zoom1)، 16:9، بزرگنمایی 2 (Zoom2)، 4:3

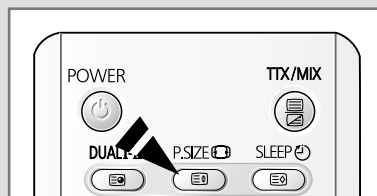

۱ دکمه MENU () را فشار دهید

نتیجه: منوی اصلی نمایان میشود.

۲ جهت انتخاب "تصویر (Picture)"، دکمه ▼ یا ▲ را فشار دهید

نتیجه: گزینشهایی که در گروه "تصویر (Picture)" موجودند نمایان مک شوند.

۳ دکمه ENTER () را فشار دهید.

۴ جهت انتخاب "اندازه (Size)"، دکمه ▼ یا ▲ را فشار دهید.

۵ جهت انتخاب اندازه تصویر دکمه ► یا ◀ را فشار دهید.

۶ وقتی که کارتان تمام شد دکمه EXIT () را برای خروج فشار دهید.

گزینش کاهش پارازیت دیجیتال

اگر سیگنالی که توسط تلویزیونتان دریافت می شود ضعیف است، می توانید این ویژگی را کاهش هرگونه برفک و یا شبی که بر روی صفحه نمایش ممکن است ظاهر شود فعال کنید.

۱ دکمه MENU () را فشار دهید

نتیجه: منوی اصلی نمایان میشود.

۲ جهت انتخاب "تصویر (Picture)"، دکمه ▼ یا ▲ را فشار دهید

نتیجه: گزینشهایی که در گروه "تصویر (Picture)" موجودند نمایان مک شوند.

۳ دکمه ENTER () را فشار دهید.

۴ جهت انتخاب "کاهش پارازیت دیجیتال (Digital NR)"، دکمه ▼ یا ▲ را فشار دهید.

۵ برای فعال کردن این ویژگی، با فشار دکمه ► یا ◀ ، "روشن (On)" را انتخاب کنید.

۶ وقتی که کارتان تمام شد دکمه EXIT () را برای خروج فشار دهید.

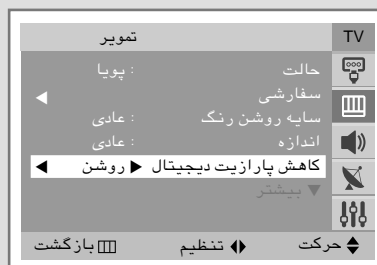

استفاده از ویژگی کنترل شیب

اگر می بینید که تصویر دریافت شده قدری به یک طرف شیب دارد، می توانید تنظیمات شیب را تنظیم کنید.



۱ دکمه MENU () را فشار دهید

نتیجه: منوی اصلی نمایان میشود.

۲ جهت انتخاب "تصویر (Picture)"، دکمه ▼ و یا ▲ را فشار دهید

نتیجه: گزینه‌هاییک که در گروه "تصویر (Picture)" موجودند نمایان مگ شوند.

۳ دکمه ENTER () را فشار دهید.

۴ جهت انتخاب "انحنا (Tilt)"، دکمه ▼ و یا ▲ را فشار دهید.

۵ برای رسیدن به تنظیم لازم (-7 تا +7) دکمه ► و یا ◀ را فشار دهید.

۶ وقتیکه کارتان تمام شد دکمه EXIT () را برای خروج فشار دهید.

تنظیم صفحه نمایش آبی

اگر سیگنالی دریافت نمی شود و یا سیگنال ضعیف است، یک صفحه آبی بطور اتوماتیک جانشین زمینه تصویر برفک دار می شود.

اگر می خواهید به تماشای تصویر ضعیف ادامه دهید، بایستی حالت "صفحه آبی (Blue Screen)" را "خاموش (Off)" کنید.



۱ دکمه MENU () را فشار دهید

نتیجه: منوی اصلی نمایان میشود.

۲ جهت انتخاب "تنظیم (Setup)"، دکمه ▼ و یا ▲ را فشار دهید

نتیجه: گزینه‌هاییک که در گروه "تنظیم (Setup)" موجودند نمایان مگ شوند.

۳ دکمه ENTER () را فشار دهید.

۴ جهت انتخاب "صفحه آبی (Blue Screen)"، دکمه ▼ و یا ▲ را فشار دهید.

۵ برای فعال کردن این ویژگی، با فشار دکمه ► و یا ◀، "روشن (On)" را انتخاب کنید.

۶ وقتیکه کارتان تمام شد دکمه EXIT () را برای خروج فشار دهید.

ثابت کردن تصویر فعلی

می توانید با فشار دکمه " STILL () در حالی که یک برنامه تلویزیونی را تماشا می کنید، آسانی تصویر را ثابت کنید.

برای بازگشت به تماشای عادی، این دکمه را دوباره فشار دهید.

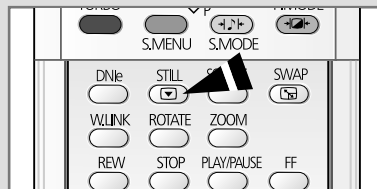

تغییر استاندارد صدا

می توانید نوع اثر صوتی که در هنگام تماشای یک بخش استفاده می شود را انتخاب کنید.



۱ دکمه MENU () را فشار دهید

نتیجه: منوی اصلی نمایان میشود.

۲ جهت انتخاب "صدا (Sound)", دکمه ویا را فشار دهید

نتیجه: گزینه‌هاییک که در گروه "صدا (Sound)" موجودند نمایان مگ شوند.

۳ دکمه ENTER () را فشار دهید.

نتیجه: "حالت (Mode)" انتخاب می شود.

۴ با فشار مکرر دکمه ویا اثر صوتی لازم را انتخاب کنید.

نتیجه: اثرات صوتی زیر موجود می باشند:

استا ندارد (Standard) - موسیقی (Music) - سینمایی (Movie) - گفتار (Speech) (SVE) - سفارشی (Custom)

◆ SVE : تکنیک بهبود صدای SAMSUNG

۵ وقتی که کارتان تمام شد دکمه EXIT () را برای خروج فشار دهید.

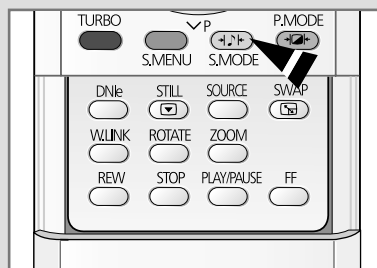

همچنین می توانید با فشار دکمه S.MODE () (حالت صدا) این گزینش ها را آسانی تنظیم کنید.

تغییر تنظیمات صدا

می توان تنظیمات صدا را تنظیم کرد تا مساعد با ترجیحات شخصی شما بشود.

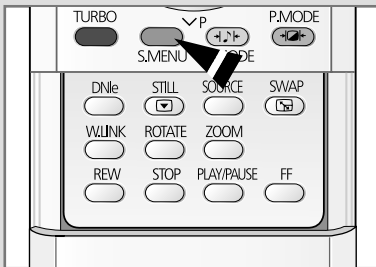
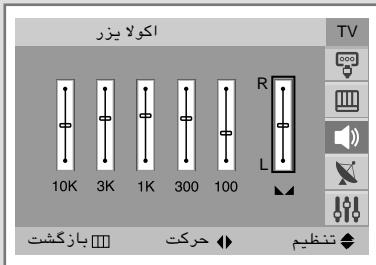
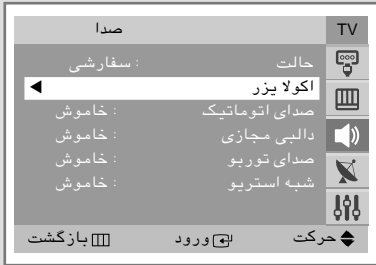

۱ دکمه MENU () را فشار دهید

نتیجه: منوی اصلی نمایان میشود.

۲ جهت انتخاب "صدا (Sound)", دکمه ▼ و یا ▲ را فشار دهید

نتیجه: گزینه‌هاییک که در گروه "صدا (Sound)" موجودند نمایان مگ شوند.

۳ دکمه ENTER () را فشار دهید.

۴ جهت انتخاب "اکولا یزر (Equalizer)", دکمه ▼ و یا ▲ را فشار دهید.

۵ دکمه ENTER () را فشار دهید.

نتیجه: گزینه‌هاییک که در گروه "اکولا یزر (Equalizer)" موجودند نمایان می شوند.

◀ همچنین می توانید با فشار دکمه S.MENU (منوی صدا) این گروه را باسانی نمایش دهید.

۶ با فشار دکمه ▶ و یا ◀ گزینه‌هاییک را که تغییر می کند انتخاب کنید. برای رسیدن به تنظیم لازم دکمه ▼ و یا ▲ را فشار دهید.

۷ وقتیکه کارتان تمام شد دکمه EXIT () را برای خروج فشار دهید.

◀ اگر در هر یک از این تنظیمات تغییری بدهید، استاندارد صدا بطور اتوماتیک به "سفارشی (Custom)" تغییر می کند.

تنظیمات اضافی صدا (بستگی به مدل)

◆ صدای اتوماتیک (Auto Volume)

هر ایسگاه سخن پراکنی شرایط سیگنالی خود را دارد، و بنابراین برای شما آسان نیست که میزان صدا را هر دفعه که کانال را عوض می کنید تنظیم کنید. این ویژگی به شما اجازه می دهد تا میزان صدا را با کم کردن خروجی صدا هنگامیکه سیگنال مادولاسیون زیاد است و یا با افزایش خروجی صدا هنگامیکه سیگنال مادولاسیون پایین است بطور اتوماتیک تنظیم کنید.

◆ صدای توربو (Turbo Sound)

این ویژگی بر روی باندهای بالاتر و پایین تر صدا تأکید می کند (و شامل اثرات دیگر می شود).
می توانید هنگام تماشای موسیقی، فیلم و یا کانالهای دیگر از صدای برتر و پویاتر لذت ببرید.

◆ شبه استریو (Pseudo Stereo) / دالبی مجازی (Dolby Virtual)

ویژگی استریوی غیر واقعی یک سیگنال صدای مونو را به دو کانال یکسان چپ و راست تبدیل می کند. هنگامیکه "شبه استریو (Pseudo Stereo)" و یا "دالبی مجازی (Dolby Virtual)" روشن و یا خاموش شود، این تنظیمات به اثرات صوتی از قبیل "استاندارد (Standard)"، موسیقی (Music)، سینمایی (Movie) و گفتار (Speech) (SVE) اطلاق می شوند.

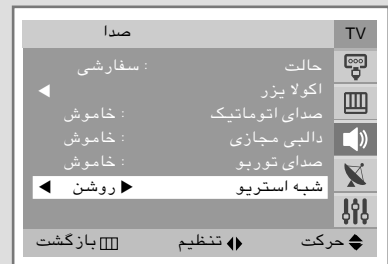
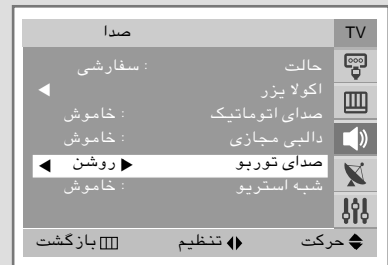

۱ دکمه MENU () را فشار دهید

نتیجه: منوی اصلی نمایان میشود.

۲ جهت انتخاب "صدا (Sound)"، دکمه ▼ و یا ▲ را فشار دهید

نتیجه: گزینشهاییک در هر گروه "صدا (Sound)" موجودند نمایان مک شوند.

۳ دکمه ENTER () را فشار دهید.

۴ با فشار دکمه ▼ و یا ▲، گزینش لازم (صدای اتوماتیک (Auto Volume)، دالبی مجازی (Dolby Virtual)، شبه استریو (Pseudo Stereo) و یا صدای توربو (Turbo Sound)) را انتخاب کنید.

می توانید با فشار دکمه TURBO ویژگی صدای توربو را باسانی انتخاب کنید.

۵ برای فعال کردن این ویژگی، با فشار دکمه ► و یا ◀، "روشن (On)" را انتخاب کنید.

۶ وقتیکه کارتان تمام شد دکمه EXIT () را برای خروج فشار دهید.

◀ تحت امتیاز Dolby Laboratories ساخته شده.

علامت های "Dolby" و double-D علامت تجاری Dolby Laboratories می باشند.



گزینش حالت صدا (بستگی به مدل)

دکمه "DUAL I-II" پردازش و خروج سیگنال صوتی را نشان می دهد/ کنترل می کند. هنگامیکه نیرو روشن شده، بستگی به پخش فعلی حالت بر روی "DUAL-I" ویا "استریو" بطور اتوماتیک از قبل تنظیم می شود.

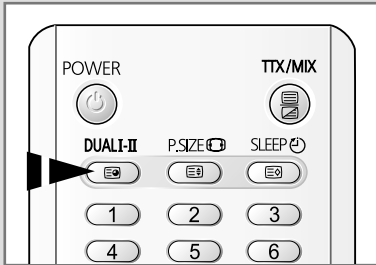

نشانه روی صفحه نمایش	نوع پخش	
Mono (استفاده عادی)	پخش عادی (صدای استاندارد)	NICAM Stereo
MONO ↔ MONO (عادی) NICAM	عادی + Mono NICAM	
MONO ↔ STEREO (عادی) NICAM	Stereo NICAM	
Mono ← Dual-II ← Dual-I (عادی) NICAM NICAM	Dual I/II NICAM	
Mono (استفاده عادی)	پخش عادی (صدای استاندارد)	A2 Stereo
Dual-II ↔ Dual-I	دو زبانه یا Dual I/II	
MONO ↔ STEREO (مونوی اجباری)	Stereo	

- ◆ اگر شرایط دریافت بدتر شود، در صورتیکه حالت بر روی مونو تنظیم شود شنیدن آسانتر خواهد شد.
- ◆ اگر سیگنال استریو ضعیف بوده و تغییر اتوماتیک اتفاق می افتد، به مونو تغییر دهید.
- ◆ هنگامیکه در حالت AV یک صدای مونو را دریافت می کنید، به اتصالی ورودی "AUDIO-L" در پنل (جلو یا پهلو) وصل کنید. اگر صدای مونو فقط از بلندگوی سمت چپ بیرون می آید، دکمه DUAL I-II را فشار دهید.

می توانید در حالیکه تلویزیون روشن و یا خاموش شده صدای صاف ملودی را بشنوید.



۱ دکمه **MENU** (□□□) را فشار دهید

نتیجه: منوی اصلی نمایان میشود.

۲ جهت انتخاب "تنظیم (Setup)", دکمه ▼ و یا ▲ را فشار دهید

نتیجه: گزینشهایی که در گروه "تنظیم (Setup)" موجودند نمایان مگ شوند.

۳ دکمه **ENTER** (⏏) را فشار دهید.

۴ جهت انتخاب "ملودی (Melody)", دکمه ▼ و یا ▲ را فشار دهید.

۵ برای فعال کردن این ویژگی، با فشار دکمه ► و یا ◀، "روشن (On)" را انتخاب کنید.

۶ وقتی که کارتان تمام شد دکمه **EXIT** (→□) را برای خروج فشار دهید.

تنظیم و نمایش وقت کنونی

می توانید ساعت تلویزیون را طوری تنظیم کنید که ساعت کنونی با فشار دکمه "INFO" (I) نمایان شود. همچنین اگر مایلید که از تایمرهای اتوماتیک روشن یا خاموش استفاده کنید، بایستی زمان را تنظیم کنید.

هنگامیکه دکمه "Ⓜ" (روشن/خاموش) را در جلوی تلویزیون فشار می دهید، تنظیمات ساعت دوباره تنظیم خواهند شد.

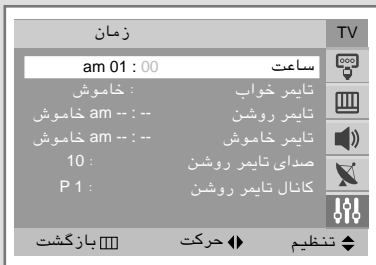

۱ دکمه MENU (Ⓜ) را فشار دهید

نتیجه: منوی اصلی نمایان میشود.

۲ جهت انتخاب "تنظیم (Setup)", دکمه ▼ یا ▲ را فشار دهید

نتیجه: گزینه‌هاییک که در گروه "تنظیم (Setup)" موجودند نمایان مک شوند.

۳ دکمه ENTER (Ⓜ) را فشار دهید.

۴ جهت انتخاب "زمان (Time)", دکمه ▼ یا ▲ را فشار دهید.

۵ دکمه ENTER (Ⓜ) را فشار دهید.

نتیجه: "ساعت (Clock)" انتخاب می شود.

۶ جهت رفتن به ساعت یا دقیقه دکمه ► یا ◀ را فشار دهید. با فشار دادن دکمه ▼ یا ▲ ساعت یا دقیقه را تنظیم کنید.

۷ وقتیکه کارتان تمام شد دکمه EXIT (Ⓜ) را برای خروج فشار دهید.

۸ دکمه INFO (I) را برای نمایش اطلاعات کانال و زمان کنونی فشار دهید.

تنظیم تایمر خواب

می توانید تلویزیون را طوری تنظیم کنید که بعد از گذشت یک مدت زمان از پیش تنظیم شده بطور اتوماتیک خاموش شود.

۱ دکمه MENU (⏏) را فشار دهید

نتیجه: منوی اصلی نمایان میشود.

۲ جهت انتخاب "تنظیم (Setup)"، دکمه ▼ یا ▲ را فشار دهید

نتیجه: گزینه‌هاییک که در گروه "تنظیم (Setup)" موجودند نمایان مک شوند.

۳ دکمه ENTER (⏏) را فشار دهید.

۴ جهت انتخاب "زمان (Time)"، دکمه ▼ یا ▲ را فشار دهید.

۵ دکمه ENTER (⏏) را فشار دهید.

نتیجه: "ساعت (Clock)" انتخاب می شود.

۶ برای انتخاب "تایمر خواب (Sleep Timer)" دکمه ▼ یا ▲ را فشار دهید.

۷ با فشار دکمه ▶ ویا ◀ فواصل زمانی از پیش تنظیم شده را برای روشن ماندن انتخاب کنید (خاموش، 30، 60، 90، 120، 150، 180).

۸ وقتی که کارتان تمام شد دکمه EXIT (⏏) را برای خروج فشار دهید.

◀ می‌توانید یک مدت زمان بین 30 تا 180 دقیقه انتخاب کنید که تلویزیون بعد از سپری شدن آن با فشار دکمه SLEEP (⏏) بطور اتوماتیک به حالت آماده کبکار بر می گردد.



روشن و خاموش کردن تلویزیون بطور اتوماتیک

می توانید تایمر روشن / خاموش را طوری تنظیم کنید که تلویزیون:

♦ بطور اتوماتیک روشن شده و روی کانال مورد نظر شما در زمانی که انتخاب می کنید تنظیم شود

♦ در وقتی که انتخاب می کنید بطور اتوماتیک خاموش شود

◀ مرحله اول تنظیم ساعت تلویزیون می باشد (به "تنظیم و نمایش زمان کنونی" در صفحه ۳۳ مراجعه کنید). اگر ساعت را هنوز تنظیم نکرده اید، پیغام "Set the clock first" (ابتدا ساعت را تنظیم کنید) نمایان می شود.

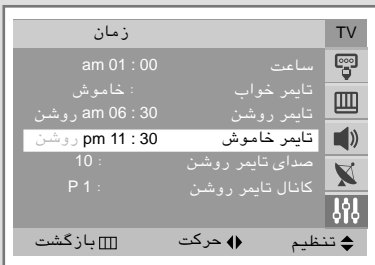

۱ دکمه MENU (⏏) را فشار دهید

نتیجه: منوی اصلی نمایان میشود.

۲ جهت انتخاب "تنظیم (Setup)", دکمه ▼ و یا ▲ را فشار دهید

نتیجه: گزینه‌هاییک که در گروه "تنظیم (Setup)" موجودند نمایان مک شوند.

۳ دکمه ENTER (⏏) را فشار دهید.

۴ جهت انتخاب "زمان (Time)", دکمه ▼ و یا ▲ را فشار دهید.

۵ دکمه ENTER (⏏) را فشار دهید.

نتیجه: "ساعت (Clock)" انتخاب می شود.

۶ برای انتخاب "تایمر روشن (On Timer)" دکمه ▼ و یا ▲ را فشار دهید. ساعتی که تلویزیون بطور اتوماتیک روشن می شود را تنظیم کنید.

♦ جهت رفتن به ساعت یا دقیقه دکمه ▶ و یا ◀ را فشار دهید. با فشردن دکمه ▼ و یا ▲ اینها را تنظیم کنید.

♦ دکمه ▶ و یا ◀ را برای رفتن به "خاموش (Off)" فشار داده، دکمه ▼ و یا ▲ را برای انتخاب "روشن (On)" فشار دهید.

۷ برای انتخاب "تایمر خاموش (Off Timer)" دکمه ▼ و یا ▲ را فشار دهید. بهمین طریق، ساعتی که مایلید تلویزیون بطور اتوماتیک خاموش شود را تنظیم کنید.

۸ وقتی که کارتان تمام شد دکمه EXIT (⏏) را برای خروج فشار دهید.

خاموش در غیاب

هنگامیکه تایمر را "روشن" می کنید، اگر در ظرف ۲ ساعت از زمانی که تلویزیون را توسط تایمر روشن می کنید از هیچ کنترلی استفاده نکنند، تلویزیونتان بالاخره خاموش خواهد شد. این عملکرد فقط در حالت تایمر "روشن" موجود بوده و از یک واقعه نشستی و یا بیش از حد گرم شدن که بوسیله روشن گذاشتن تلویزیونتان برای مدت زمان طولانی به واسطه تایمر "روشن" جلوگیری می کند (برای مثال، هنگامیکه به مرخصی می روید).

تنظیم میزان ولوم / کانال دلخواه

می توان ولوم و کانال دلخواه زمانیکه تایمر بطور اتوماتیک تلویزیون را روشن می کند را انتخاب کرد.



۱ دکمه MENU (□□□) را فشار دهید

نتیجه: منوی اصلی نمایان میشود.

۲ جهت انتخاب "تنظیم (Setup)", دکمه ▼ یا ▲ را فشار دهید.

نتیجه: گزینه‌هایی که در گروه "تنظیم (Setup)" موجودند نمایان مک شوند.

۳ دکمه ENTER (⏏) را فشار دهید.

۴ جهت انتخاب "زمان (Time)", دکمه ▼ یا ▲ را فشار دهید.

۵ دکمه ENTER (⏏) را فشار دهید.

نتیجه: "ساعت (Clock)" انتخاب می شود.

۶ برای انتخاب "صدای تایمر روشن (On Timer Volume)" دکمه ▼ یا ▲ را فشار دهید.

۷ جهت تنظیم میزان صدا دکمه ► و یا ◀ را فشار دهید.

۸ برای انتخاب "کانال تایمر روشن (On Timer Channel)" دکمه ▼ یا ▲ را فشار دهید.

۹ جهت انتخاب کانال، دکمه ► و یا ◀ را فشار دهید.

۱۰ وقتی که کارتان تمام شد دکمه EXIT (⏏) را برای خروج فشار دهید.



تماشای یک منبع سیگنال خارجی / ویرایش اسم (بستگی به مدل)

از کنترل از راه دور برای مبادله بین تماشای سیگنال از دستگاه متصل شده، از قبیل وی سی آر، دی وی دی و جعبه های جانبی و منبع تلویزیون (پخش ویا کابل) استفاده کنید.

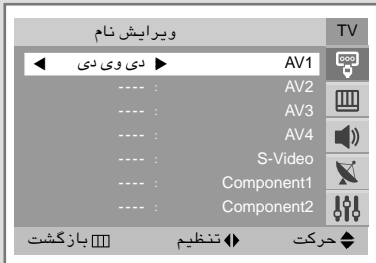

۱ دکمه **MENU** () را فشار دهید
نتیجه: منوی اصلی نمایان میشود.

۲ جهت انتخاب "ورودی (Input)", دکمه **ENTER** () را فشار دهید.
نتیجه: گزینشهایی که در گروه "ورودی (Input)" موجودند نمایان می شوند.

۳ جهت انتخاب "فهرست منبع (Source List)", دکمه **ENTER** () را دوباره فشار دهید.
نتیجه: گزینشهایی که در گروه "فهرست منبع (Source List)" موجودند نمایان می شوند.

۴ جهت انتخاب منبع سیگنال، دکمه **▲** ویا **▼** را فشار داده، سپس دکمه **ENTER** () را فشار دهید.

◀ هنگامیکه دستگاه را به تلویزیون وصل می کنید، می توانید از بین پریزهای زیر یکی را انتخاب کنید: AV1، AV2، AV3، Component1 ویا Component2 در صفحه پشت تلویزیون، و AV4 / S-Video در صفحه پهلو تلویزیون.

◀ همچنین می توانید با فشار دکمه **SOURCE** () این گزینش ها را باسانی تنظیم کنید. اگر منبع خارجی را هنگام تماشا تغییر دهید، ممکن است یک مدت کوتاهی طول بکشد تا تصاویر تغییر کنند.

ویرایش نام

۱ دکمه **MENU** () را فشار دهید
نتیجه: منوی اصلی نمایان میشود.

۲ جهت انتخاب "ورودی (Input)", دکمه **ENTER** () را فشار دهید.
نتیجه: گزینشهایی که در گروه "ورودی (Input)" موجودند نمایان می شوند.

۳ جهت انتخاب "ویرایش نام (Edit Name)", دکمه **▲** ویا **▼** را فشار دهید. دکمه **ENTER** () را فشار دهید.
نتیجه: گزینشهایی که در گروه "ویرایش نام (Edit Name)" موجودند نمایان می شوند.

۴ جهت انتخاب دستگاه خارجی، دکمه **▲** ویا **▼** را فشار دهید:
 Component2 – Component1 – S-Video – AV4 – AV3 – AV2 – AV1

۵ دکمه **ENTER** () را فشار دهید.

۶ با فشردن دکمه **▶** ویا **◀**، اسم را انتخاب کنید.

۷ منابع سیگنال را با استفاده از روشی که در بالا آمد تنظیم کنید.
 (Component2 – Component1 – S-Video – AV4 – AV3 – AV2 – AV1)

۸ وقتی که کارتان تمام شد دکمه **EXIT** () را برای خروج فشار دهید.

تماشای تصویر در تصویر (PIP) (بستگی به مدل)

می توانید یک تصویر فرعی را در داخل تصویر اصلی برنامه تلویزیونی ویا وسایل A/V خارجی از قبیل وی سی آر ویا دی وی نمایش دهید. بدین صورت می توانید برنامه تلویزیونی را تماشا کرده ویا ورودی تصویری از وسایل متصل شده را در حالیکه برنامه تلویزیونی ویا ورودی تصویری دیگری را تماشا می کنید مانیتور کنید.

۱ دکمه MENU () را فشار دهید

نتیجه: منوی اصلی نمایان میشود.

۲ جهت انتخاب "تصویر (Picture)"، دکمه ▼ ویا ▲ را فشار دهید

نتیجه: گزینه‌هاییک که در گروه "تصویر (Picture)" موجودند نمایان مک شوند.

۳ دکمه ENTER () را فشار دهید.

۴ جهت انتخاب "تصویر در تصویر (PIP)"، دکمه ▼ ویا ▲ را فشار دهید. دکمه ENTER () را فشار دهید.

۵ جهت انتخاب "روشن (On)"، دکمه ► ویا ◀ را فشار دهید.

نتیجه: گزینه‌هایی که در گروه "تصویر در تصویر (PIP)" موجودند نمایان می شوند.

◀ همچنین می توانید "تصویر در تصویر (PIP)" را با فشار دکمه PIP باسانی فعال کنید. برای غیرفعال کردن، آنرا دوباره فشار دهید.

۶ جهت انتخاب "منبع (Source)"، دکمه ▼ ویا ▲ را فشار دهید.

۷ جهت انتخاب منبع تصویر فرعی، دکمه ► ویا ◀ را فشار دهید.

نتیجه: منبع ها به ترتیب زیر نمایان میشود:

AV4/S-Video – AV3 – AV2 – AV1 – TV

◀ هنگام تماشای Component1 ویا Component2 بعنوان تصویر اصلی، تصویر در تصویر کار نخواهد کرد. نمی توانید Component1 ویا Component2 را در تصویر فرعی در داخل صفحه تصویر در تصویر تماشا کنید.

PIP								حالت
Component2	Component1	S-Video	AV4	AV3	AV2	AV1	TV	
X	X	O	O	O	O	O	O	TV
X	X	O	O	O	O	O	O	AV1
X	X	O	O	O	O	O	O	AV2
X	X	O	O	O	O	O	O	AV3
X	X	O	O	O	O	O	O	AV4
X	X	O	O	O	O	O	O	S-Video
X	X	X	X	X	X	X	X	Component1
X	X	X	X	X	X	X	X	Component2

۸ جهت انتخاب "معاوضه (Swap)"، دکمه ▼ ویا ▲ را فشار دهید.

۹ دکمه ENTER () را فشار دهید.

نتیجه: تصویر اصلی و تصویر فرعی معاوضه می شوند.

◀ همچنین می توانید با فشار دکمه SWAP تصویر اصلی و تصویر فرعی را معاوضه کنید.

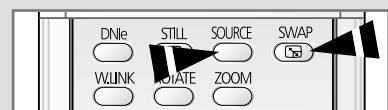
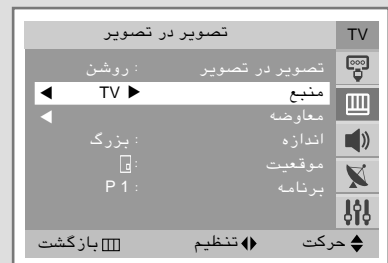
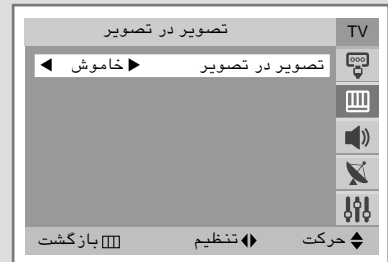

تماشای تصویر در تصویر (PIP) (بستگی به مدل) (ادامه)

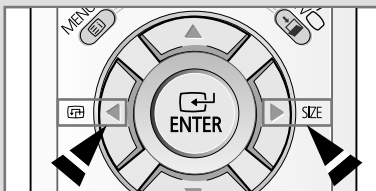

۱۰ جهت انتخاب "اندازه (Size)", دکمه ▼ ویا ▲ را فشار دهید.

۱۱ اندازه تصویر فرعی را با فشردن دکمه ► ویا ◀ انتخاب کنید.

نتیجه: اندازه ها به ترتیب زیر نمایان میشود:

کوچک (Small) - 3PIP - 4PIP - 12PIP - بزرگ (Large)

3PIP/4PIP/12PIP : می توانید حداکثر ۲، ۴ ویا ۱۲ کانال حفظ شده در تصویر فرعی را در آن واحد تماشا کنید.

◀ همچنین می توانید با فشار دکمه **SIZE** این گزینه ها را باسانی انتخاب کنید.

۱۲ جهت انتخاب "موقعیت (Position)", دکمه ▼ ویا ▲ را فشار دهید.

۱۳ دکمه ► ویا ◀ را فشار دهید.

نتیجه: وضعیت های موجود نمایان می شوند.

□ - □ - □ - □

◀ می توانید با فشار دکمه **Position** () این گزینه ها را باسانی انتخاب کنید.

۱۴ جهت انتخاب "برنامه (Programme)", دکمه ▼ ویا ▲ را فشار دهید. کانالی را که مایلید از طریق تصویر فرعی ببینید با فشردن دکمه ► ویا ◀ انتخاب کنید.

◀ ♦ زمانیکه منبع بر روی تلویزیون تنظیم شد، می توانید کانال تصویر فرعی را انتخاب کنید.

♦ می توانید کانال تصویر فرعی را با فشردن دکمه ▼ ویا ▲ باسانی انتخاب کنید.

۱۵ وقتیکه کارتان تمام شد دکمه **EXIT** () را برای خروج فشار دهید.

تماشای تصویر در تصویر (PIP) (بستگی به مدل) (ادامه)

ویژگی عملکردهای آسان دکمه های کنترل از راه دور

تصویر در تصویر PIP	برای فعال و یا غیرفعال کردن مستقیم عملکرد تصویر در تصویر بکار می رود.
SWAP	برای معاوضه تصویر اصلی و تصویر فرعی بکار می رود. هنگامیکه تصویر اصلی در حالت ویدئو و تصویر فرعی در حالت تلویزیون است، ممکن است هنگامیکه دکمه SWAP (P) را بعد از تغییر کانال تصویر فرعی فشار می دهید، صدای تصویر اصلی را نشنوید. در این صورت، کانال تصویر اصلی را دوباره انتخاب کنید.
SOURCE	برای تخصیص منبع تصویر فرعی بکار می رود (AV4/S-Video, AV3, AV2, AV1, TV).
SIZE	برای گزینش اندازه تصویر فرعی بکار می رود (کوچک (Small), 3PIP, 4PIP, 12PIP یا بزرگ (Large)).
POSITION (P)	برای حرکت دادن تصویر فرعی در جهت خلاف عقربه ساعت بکار می رود.
P ^ / v	برای انتخاب کانال تصویر فرعی بکار می رود

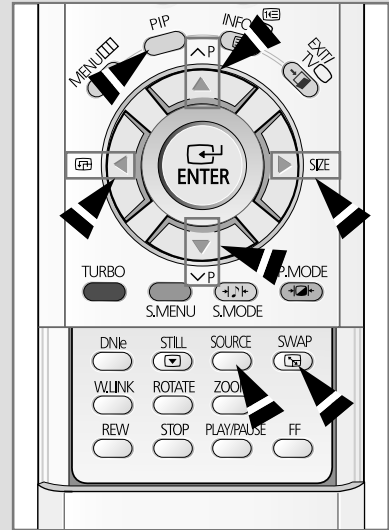

ویژگی تله تکست (بستگی به مدل)

بیشتر کانالهای تلویزیونی خدمات اطلاعاتی کتبی را از طریق تله تکست فراهم می کنند. اطلاعات تأمین شده شامل موارد زیر می شوند:

- ♦ زمان برنامه تلویزیونی
- ♦ بولتن های خبری و پیش بینی هوا
- ♦ نتایج ورزشی
- ♦ اطلاعات مسافرتی

این اطلاعات به صفحات شماره دار تقسیم شده است (به نمودار رجوع شود).

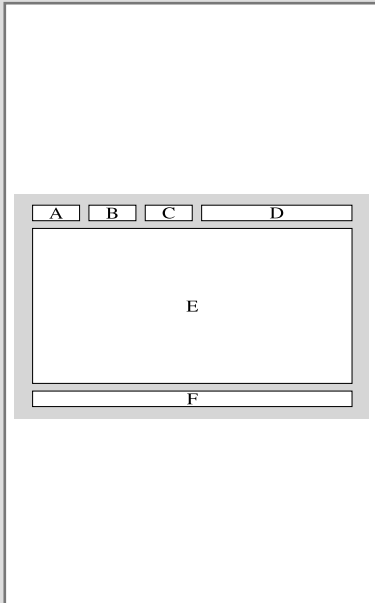

بخش	مضمون
A	شماره صفحه انتخاب شده
B	هویت کانال پخش
C	شماره صفحه فعلی و یا نشانه جستجو
D	روز و وقت
E	متن
F	اطلاعات وضعیت اطلاعات FASTEXT

بستگی به منبع TTX ممکن است متفاوت باشد.

اطلاعات تله تکست اغلب بین چندین صفحه متوالی تقسیم شده

که می توان به طرق زیر به آنها دسترسی پیدا کرد:

- ♦ وارد کردن شماره صفحه
- ♦ گزینش یک تیتیر در یک فهرست
- ♦ گزینش یک سر تیتیر رنگی (سیستم FASTEXT)

نمایش اطلاعات تله تکست (بستگی به مدل)

می توانید اطلاعات تله تکست را در هر زمان بر روی تلویزیونتان نمایش دهید.

برای اینکه اطلاعات تله تکست بطور صحیح نمایش داده شوند،

دریافت کانال بایستی متوازن باشد؛ در غیر اینصورت:

- ♦ اطلاعات ممکن است وجود نداشته باشد
- ♦ ممکن است بعضی صفحات نشان داده نشوند

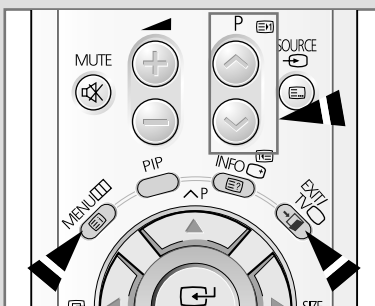
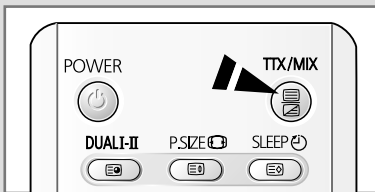

۱ با استفاده از دکمه ویا کانالی که سرویس تله تکست را تأمین می کند انتخاب کنید

۲ برای فعال کردن حالت تله تکست دکمه TTX/MIX را فشار دهید.

نتیجه: صفحه فهرست مندرجات نمایان میشود. با فشار دکمه (فهرست) می توان آنرا در هر زمان دوباره نمایش داد.

۳ اگر مایلید که پخش واقعی را همراه با صفحه تله تکست نمایش دهید، دکمه TTX/MIX را دوباره فشار دهید.

۴ دکمه TV را برای خروج از نمایش تله تکست فشار دهید.

گزینش یک صفحه توسط شماره (بستگی به مدل)

با فشردن دکمه های رقمی بر روی کنترل از راه دور می توانید مستقیماً شماره صفحه را وارد کنید.

۱ با فشردن دکمه های رقمی مربوطه شماره صفحه سه رقمی داده شده در فهرست مندرجات را وارد کنید.

نتیجه: شمارشگر صفحه فعلی افزایش یافته و صفحه نمایان می شود.

۲ اگر صفحه انتخاب شده با چندین صفحه فرعی پیوند دارد، صفحات فرعی به ترتیب نمایان می شوند. برای ثابت کردن نمایش بر روی یک صفحه داده شده، دکمه (نکته داشتن) را فشار دهید. برای ادامه دادن (نکته داشتن) را دوباره فشار دهید.

استفاده از گزینه های نمایش مختلف:

این دکمه را فشار دهید... برای نمایش...

♦ اطلاعات تله تکست و پخش عادی با هم
TTX/MIX ()
دوبار

♦ متن پنهانی
(برای مثال پاسخ به بازی های اطلاعات عمومی)
(افشاء) (?)

♦ صفحه نمایش عادی
(افشاء دوباره) (?)

♦ یک صفحه دوم با وارد کردن شماره ۴ رقمی اش
(صفحه فرع) (9)

♦ صفحه بعدی
(صفحه بالا) (1/2)

♦ صفحه قبلی
(صفحه پایین) (2/1)

♦ حروف به اندازه دوبرابر در:
• نیمه بالایی صفحه نمایش
• نیمه پایینی صفحه نمایش

♦ صفحه نمایش عادی
• سه بار

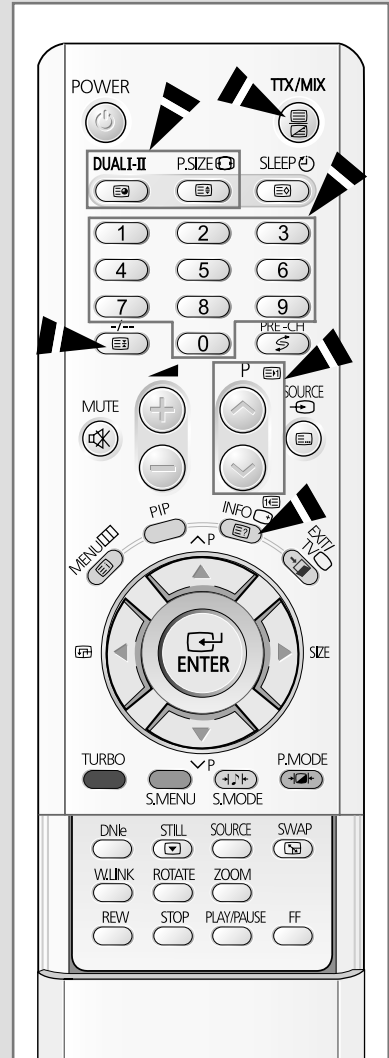

استفاده از FLOF برای گزینش یک صفحه (بستگی به مدل)

عنوان های مختلف که در صفحات تله تکست گنجانده شده اند کد رنگی داشته و می توان آنها را با فشردن دکمه های رنگی بر روی کنترل از راه دور انتخاب کرد.

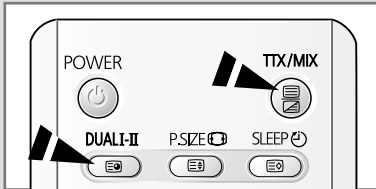

۱ با فشردن دکمه TTX/MIX (☐/☐) صفحه محتویات تله تکست را نمایش دهید.

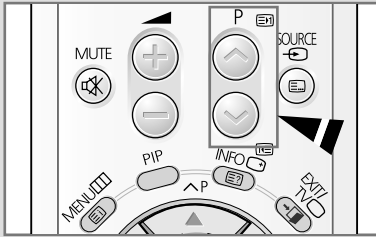

۲ دکمه رنگی که با عنوانی که می خواهید انتخاب کنید موافقت دارد را انتخاب کنید؛ عنوان های موجود بر روی خط وضعیت داده شده اند.

نتیجه: به همین طریق صفحه با اطلاعات رنگی دیگری که می توان انتخاب کرد نمایش داده می شود.

۳ برای نمایش صفحه قبلی و یا بعدی، دکمه رنگی مربوطه را فشار دهید.

۴ برای نمایش صفحه فرعی، به مراحل زیر رجوع شود.

♦ دکمه ☐ (صفحه فرعی) را فشار دهید.

نتیجه: صفحات فرعی موجود نمایان می شوند.

♦ صفحه فرعی لازم را انتخاب کنید. با فشردن دکمه TURBO (قرمز) یا S.MENU (سبز) می توان صفحات فرعی را اسکرول کرد.

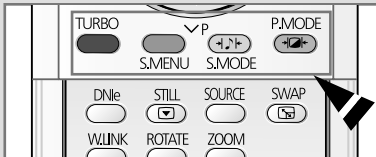

ذخیره صفحات تله تکست (بستگی به مدل)

می توانید تا حداکثر چهار صفحه تله تکست را ذخیره کنید که بعداً سرفرصت نمایش دهید.

۱ حالت LIST را با استفاده از دکمه ☐ انتخاب کنید.

نتیجه: چهار شماره ۳ رقمی به رنگهای مختلف نمایان می شوند.

◀ از دکمه ☐ برای تغییر دادن بین حالت های LIST و FLOF (و یا FASTEXT) استفاده می شود.

۲ دکمه رنگی مربوط به صفحه ای که تعویض خواهد شد را فشار دهید.

۳ با استفاده از دکمه های رقمی شماره صفحه جدید را وارد کنید.

۴ هر بار با استفاده از یک دکمه رنگی مختلف، مراحل ۲ و ۳ را برای هر صفحه ای که ذخیره می شود تکرار کنید.

۵ دکمه ☐ (ذخیره) را فشار دهید تا بلوک های مربوطه چشمک بزنند.

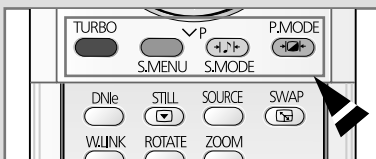
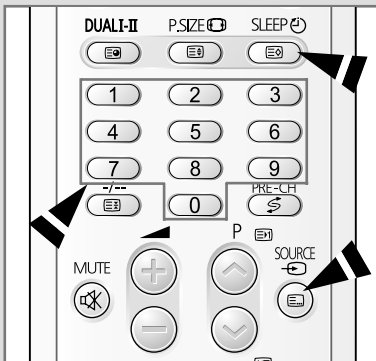

وصل کردن به ورودی / خروجی خارجی

پشت تلویزیون (بستگی به مدل)

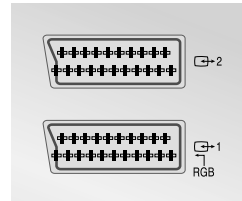
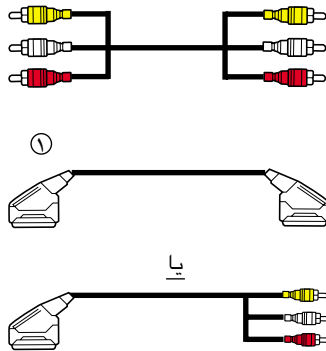
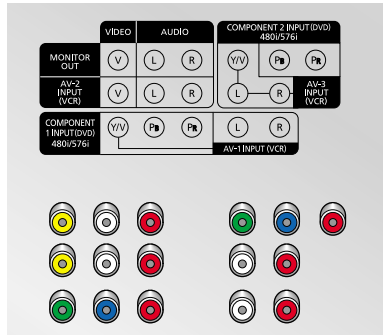

◆ "MONITOR OUT" (ویا 2) برای خروجی صدا/تصویر برنامه تلویزیونی فعلی بکار می رود.

① این سر را می توان وصل کرد به:

◆ یک اتصال SCART

◆ سه اتصال RCA (Audio-L و R و Video)

② اگر یک وی سی آر دوم دارید و مایلید که یک نوار کاست را کپی کنید، وی سی آر منبع را به "AV 2 INPUT (VCR)" (ویا 1) و وی سی آر مقصد را به "MONITOR OUT" (ویا 2) وصل کنید تا بتوانید سیگنال را از "AV 2 INPUT (VCR)" (ویا 1) به "MONITOR OUT" (ویا 2) هدایت کنید.

③ اگر یک رمزگشا دارید، رمزگشا را به وی سی آر و وی سی آر را به تلویزیون وصل کنید.

④ زمانی که مایلید یک برنامه را ضبط کنید، گیرنده را به "AV 2 INPUT (VCR)" (ویا 1) و وی سی آر را به "MONITOR OUT" (ویا 2) وصل کنید تا بتوانید سیگنال را از "AV 2 INPUT (VCR)" (ویا 1) به "MONITOR OUT" (ویا 2) هدایت کنید.

هر زمان که یک سیستم صوتی ویا تصویری را به تلویزیونتان وصل می کنید، مطمئن شوید که همه وسایل خاموش شده اند. برای جزئیات مشروح و احتیاطهای ایمنی مربوطه به اسنادی که به همراه دستگاهتان تأمین شده رجوع شود.

وصل کردن به دستگاه پخش دي وي ويا گيرنده دي تي وي (بستگی به مدل)

بشت تلویزیون

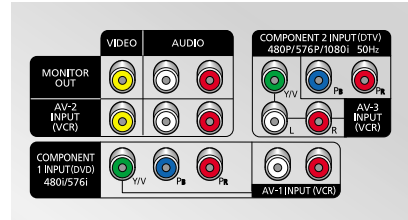
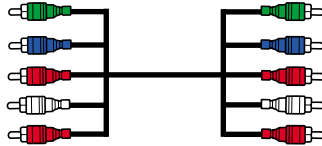

◆ کابل RCA را به "L" و "R" در پشت تلویزیون وصل کرده و سر دیگر را به اتصالی "خروجی صدا" از دستگاه پخش دي وي ويا گيرنده دي تي وي وصل کنید. کابل RCA را به "Y"، "PB" و "PR" در پشت تلویزیون وصل کرده و سر دیگر را به اتصالی "خروجی تصویر جزء (Y, PB, PR)" دستگاه پخش دي وي ويا گيرنده دي تي وي وصل کنید.

◆ تنها سیگنال مشکی از مانیتور در حالت **Component1** (جزء 1) ویا **Component2** (جزء 2) پخش می شود.

◀ اگر قدرت تفکیک خروجی یک وسیله خارجی را بدخواه تغییر دهید، تصویر از آن وسیله ممکن است بر روی صفحه تلویزیون نمایان نشود چون قدرت تفکیک بطور اتوماتیک تغییر نمی کند. پورت های ورودی موجود را برای هر قدرت تفکیک کنترل کنید.

1080i(50Hz)	480P/576P	480i/576i	
X	X	O	Component1
O	O	X	Component2

اتصال به خروجی صوتی

◀ اتصالی های "MONITOR OUT" (L-AUDIO-R) به وسایلی از قبیل سیستم صوتی متصل می شوند (تا از اثر صوتی Surround استفاده کامل بشود).

بشت تلویزیون (بستگی به مدل)

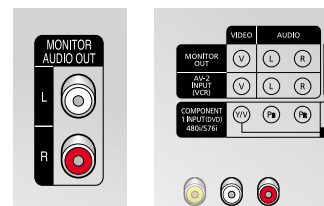
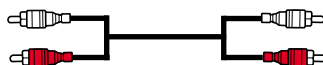

اتصال به ورودی RCA

اتصال‌های RCA و VIDEO و AUDIO-L+R برای وسایلی از قبیل هندی کم، دستگاه‌های پخش دیسک ویدئو و بعضی وسایل بازی ویدئو بکار می‌روند.

هندي کم

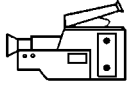

وسيله بازی ویدئو

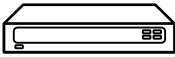

دستگاه دیسک ویدئو

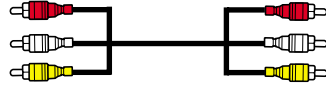

پهلوي تلویزیون
(مدل SCART)

پهلوي تلویزیون
(مدل RCA)

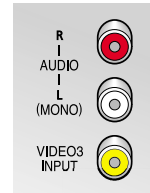
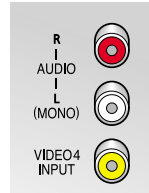

اتصال به ورودی S-Video

اتصال‌های S-VIDEO1 و RCA (AUDIO-L+R) برای وسایلی بکار می‌روند که یک خروجی S-Video دارند، از قبیل هندی کم و یا وی سی آر.

هندي کم

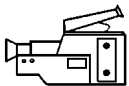

وي سي آر

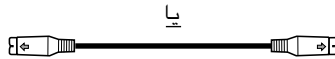
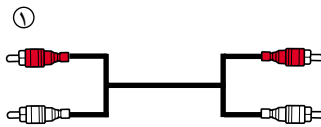
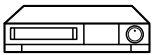

پهلوي تلویزیون



① برای پخش تصویر و صدا، بایستی از هر دو اتصال S-VIDEO و RCA استفاده کرد.

زمانیکه AV پهلوی و اتصال‌های پشت به وسایل خارجی وصل شده، AV پهلوی اولویت دارد.

تماشای تصاویر از منابع خارجی

زمانیکه سیستم های گوناگون صوتی و تصویری خود را متصل کرده اید، می توانید با گزینش ورودی مربوطه منابع مختلف را تماشا کنید.

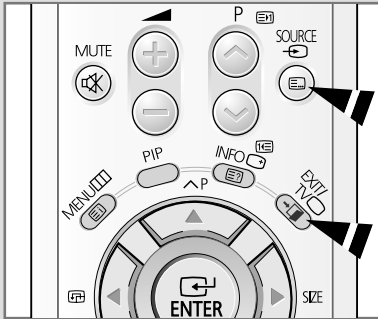

۱ رسیدگی کنید که همه اتصالاتی های لازم متصل شده اند.

۲ تلویزیونتان را روشن کرده، سپس دکمه **SOURCE** (+) را مکرراً فشار دهید.

نتیجه: منبع های ورودی به ترتیب زیر نمایان میشود:

– Component1 – AV4/S-Video – AV3 – AV2 – AV1 ◆

(مدل RCA) . Component2

– AV3/S-Video – AV2 – AV1 – TV ◆ (مدل SCART)

← بستگی به منبع انتخاب شده، تصاویر ممکن است بطور اتوماتیک ظاهر شوند.

برای تماشای دوباره برنامه های تلویزیونی، دکمه **TV** (□) را فشار داده و شماره کانال لازم را انتخاب کنید.

مغناطیس زدایی اتوماتیک برای حذف لکه های رنگی

یک حلقه مغناطیس زدایی در دور لامپ تصویر سوار شده، بنابراین لازم نیست که تلویزیون را بطور دستی مغناطیس زدایی کنید.

اگر تلویزیون را به جای دیگری حرکت دادید و لکه های رنگی بر روی صفحه نمایش ظاهر شد، بایستی:

- ◆ دکمه "⓪" (روشن / خاموش) را در پنل جلویی برای خاموش کردن تلویزیون فشار دهید
- ◆ تلویزیون را از پریز روی دیوار بیرون بیاورید
- ◆ تلویزیون را به مدت در حدود ۳۰ دقیقه خاموش کنید تا عملکرد مغناطیس زدایی اتوماتیک فعال شده و سپس دکمه "POWER (⓪)" را بر روی کنترل از راه دور فشار دهید.

👉 اگر کسی مواظب تلویزیون نیست، دکمه "⓪" (روشن / خاموش) را برای خاموش کردن تلویزیون فشار دهید.

عیب یابی: قبل از تماس با کارکنان تعمیراتی

قبل از تماس با سرویس بعد از فروش، کنترل های ساده زیر را انجام دهید.

اگر با استفاده از دستورالعمل های زیر نمی توانید مشکل را حل کنید، مدل و شماره سریال تلویزیون را یادداشت کرده و با فروشنده محلی خود تماس بگیرید.

صدا و یا تصویر وجود ندارد	◆ کنترل کنید که سیم برق به پریز دیوار وصل شده باشد. ◆ کنترل کنید که دکمه "⓪" (روشن/خاموش) و دکمه POWER (⓪) را فشار داده اید ◆ نتراست تصویر و تنظیمات روشنایی را کنترل کنید. ◆ ولوم را کنترل کنید.
تصویر عادی ولی صدا نیست	◆ ولوم را کنترل کنید. ◆ کنترل کنید که دکمه MUTE (ⓧ) بر روی کنترل از راه دور فشرده شده باشد
تصویر نیست و یا تصویر سیاه و سفید است	◆ تنظیمات رنگ را تنظیم کنید. ◆ کنترل کنید که سیستم پخش که انتخاب شده صحیح می باشد.
اختلال در صدا و تصویر	◆ سعی کنید وسیله برقی که بر روی تلویزیون تأثیر می گذارد را شناسایی کرده، سپس آنرا به دورتر حرکت دهید ◆ تلویزیون خود را به پریز برق دیگری بزنید
تصویر ناواضح و یا برفک دار، صدای تحریف شده	◆ جهت، محل و اتصالی های آنتن هوایی خود را کنترل کنید. اغلب این اختلال به خاطر استفاده از آنتن های داخل اتاق اتفاق می افتد
درست کار نکردن کنترل از راه دور	◆ باتری های کنترل از راه دور را تعویض کنید. ◆ لبه بالایی کنترل از راه دور (پنجره پخش) را تمیز کنید. ◆ ترمینالهای باتری را کنترل کنید.



A large, empty rectangular box with a thin black border, occupying most of the page. It is intended for the user to write their notes.

A large, empty rectangular box with a thin black border, intended for taking notes. It occupies most of the page area below the header and above the footer.

– سرویس بعداز خرید

– در صورتیکه تغییر در طرز کار محصول نشان بدهد که ممکن است اشکالی داشته باشد، از تماس گرفتن با فروشنده تان و یا مأمور تعمیر دریغ نکنید.

