

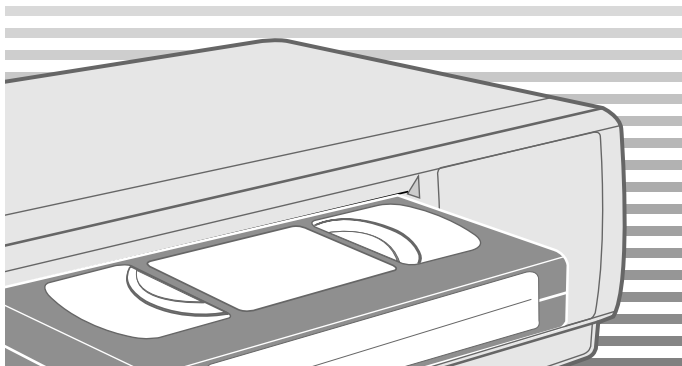

## VIDEOREGISTRATORE

SV-657X    SV-451X  
SV-655X    SV-4513X  
SV-651X    SV-251X  
SV-6515X    SV-2515X  
SV-6513X    SV-2513X  
SV-553X

### Istruzioni per l'uso



Grazie per aver acquistato un videoregistratore Samsung.

Questo manuale di istruzioni per l'uso contiene importanti informazioni sulla preparazione e sull'uso del videoregistratore. Vi suggeriamo di leggere queste informazioni per sfruttare appieno le funzioni del videoregistratore.

Le istruzioni contenute nel presente manuale si riferiscono ai modelli SV-657X, SV-655X, SV-651X, SV-6515X, SV-6513X, SV-553X, SV-451X, SV-4513X, SV-251X, SV-2515X e SV-2513X. Prima di iniziare a leggere il manuale controllate il numero del modello riportato sul retro del videoregistratore. Le eventuali differenze di funzionamento dei modelli sono chiaramente indicate nel testo con alcune convenzioni.

- ★(SV-657X): differenze solo per un certo modello, ad esempio SV-657X.
- Le aree grigie indicano le istruzioni relative solo ad alcuni modelli.

### Grafico delle caratteristiche

Caratteristica	SV-657X	SV-655X	SV-651X SV-6515X SV-6513X	SV-553X	SV-451X SV-4513X	SV-251X SV-2515X SV-2513X
IPC (Controllo Intelligente dell'immagine)	●	●	●	●	●	●
Formato 16:9	●	●	●	●	●	●
Selezione velocità di registrazione (SP/LP)	●	●	●	●	●	
Collegamento di un decodificatore per le trasmissioni PAY TV codificate	●	●	●	●	●	●
Regolazione automatica orologio	●	●	●	●	●	●
Funzione ShowView	●	●		●		
VPS (Video Programme System) / PDC (Programme Delivery Control)	●	●	●	●	●	●
Hi-Fi o A2	●	●	●			
NICAM	●					
Doppiaggio dell'audio di una videocassetta preregistrata	●					
Telecomando VCR/TV unificato	●	●				
Connessione di un cavo ingresso RCA Audio/Video	●	●	●	●		
AV-Link	●					

◆ PREFAZIONE	
■ Istruzioni per la sicurezza .....	5
◆ DESCRIZIONE DEL VIDEOREGISTRATORE	
■ Vista anteriore del videoregistratore .....	6
■ Vista posteriore del videoregistratore .....	7
■ Telecomando a raggi infrarossi .....	8
■ Indicatori sul display .....	9
■ Accessori .....	9
◆ CONNESSIONE DEL VIDEOREGISTRATORE	
■ Scelta del tipo di connessione .....	10
■ Connessione al televisore tramite un cavo antenna .....	11
■ Connessione al televisore tramite un cavo SCART .....	11
■ Collegamento di un decodificatore .....	12
■ Connessione al ricevitore satellitare o ad un altro apparecchio .....	13
■ Impostazione automatica .....	14
■ Sintonizzazione del videoregistratore sul televisore .....	15
◆ IMPOSTAZIONE DEL VIDEOREGISTRATORE	
■ Inserire le pile nel telecomando .....	16
■ Regolazione della data e dell'ora .....	16
■ Mostrare/nascondere i messaggi sullo schermo .....	17
■ Scelta della lingua .....	17
■ Regolazione del canale di uscita del videoregistratore .....	18
■ Selezione del tipo di audio RF OUT (B/G-D/K) (SV-657X/SV-655X/ SV-651X/SV-6515X/SV-6513X) .....	18
■ Sintonia automatica delle emittenti televisive .....	19
■ Sintonia manuale delle emittenti televisive .....	20
■ Cancellazione di un'emittente sintonizzata .....	21
■ Modifica delle emittenti sintonizzate .....	22
■ Come cambiare dal modo TV al modo VCR .....	23
◆ REGISTRAZIONE DI TRASMISSIONI TELEVISIVE	
■ Selezione del tipo di videocassetta .....	24
■ Selezione della velocità di registrazione (SV-657X/SV-655X/SV-651X/ SV-6515X/SV-6513X/SV-553X/SV-451X/SV-4513X) .....	24
■ NICAM (SV-657X) .....	25
■ Protezione della videocassetta da registrazioni indesiderate .....	26
■ Registrazione immediata di un programma .....	26
■ Registrazione di un programma con arresto automatico .....	27
■ Come usare il dispositivo ShowView (SV-657X/SV-655X/SV-553X) .....	28
■ Modifica della programmazione ShowView (SV-657X/SV-655X/SV-553X) ..	29
■ Uso della funzione di programmazione TIMER .....	30
■ Controllo di una registrazione programmata .....	31
■ Cancellazione di una registrazione programmata .....	31

◆ RIPRODUZIONE	
■ Riproduzione di una videocassetta.....	32
■ Regolazione automatica dell'allineamento dell'immagine (SV-651X/SV-6515X/SV-6513X/SV-553X/SV-451X/SV-4513X/SV-251X/SV-2515X/SV-2513X).....	32
■ Regolazione manuale dell'allineamento dell'immagine.....	32
■ Controllo Intelligente dell'immagine.....	33
■ Controllo Intelligente dell'immagine (SV-651X/SV-6515X/SV-6513X/SV-553X/SV-451X/SV-4513X/SV-251X/SV-2515X/SV-2513X).....	33
■ FORMATO 16:9 (WIDE SCREEN-PANORAMICO).....	34
■ Selezione del sistema standard appropriato.....	34
■ Selezione del tipo di uscita audio (SV-657X/SV-655X/SV-6515X/SV-6513X/SV-553X).....	35
■ Esclusione momentanea dell'audio (SV-451X/SV-4513X/SV-251X/SV-2515X/SV-2513X).....	35
◆ RICERCA DI UNA SEQUENZA	
■ Riproduzione di una videocassetta al rallentatore.....	36
■ Riproduzione di una sequenza fotogramma per fotogramma.....	36
■ Ricerca immagine, Avanzamento/Riavvolgimento veloce.....	37
■ Ricerca di una sequenza specifica.....	37
■ Ripetizione automatica.....	38
■ Ripetizione parziale.....	38
◆ FUNZIONAMENTO FACILE	
■ ShowView EXITEND (SV-657X/SV-655X/SV-553X).....	39
■ Come usare il contatore.....	39
◆ LA FUNZIONE AV-LINK DI QUESTO VIDEOREGISTRATORE (SV-657X)	
■ La Funzione AV-Link di questo Videoregistratore.....	40
■ Scaricare i canali TV.....	41
■ Registrazione Diretta (Impostazione).....	42
■ Registrazione Diretta (Procedura).....	42
■ Registrazione di immagini e immagine TV.....	43
◆ FUNZIONI DI REGISTRAZIONE AVANZATE	
■ Connessione di un cavo ingresso RCA Audio/Video (SV-657X/SV-655X/SV-651X/SV-6515X/SV-6513X/SV-553X).....	44
■ Come usare la funzione Assemble Edit.....	45
■ Registrazione da un altro videoregistratore o da una videocamera.....	45
■ Doppiaggio dell'audio di una videocassetta preregistrata (SV-657X).....	46
◆ ALTRE FUNZIONI E RACCOMANDAZIONI UTILI	
■ Come usare i tasti TV sul telecomando (SV-657X/SV-655X).....	47
■ Auto-spegnimento.....	48
■ Modalità basso consumo-Ridurre il consumo di corrente Stand-by.....	48
■ Specifiche tecniche.....	49
◆ RISOLUZIONE DI PROBLEMI	
■ Problemi e soluzioni.....	50
■ Tabella delle frequenze TV (Sistema-B/G).....	51
■ Centri di assistenza tecnica autorizzati.....	52



Le istruzioni che seguono rappresentano le precauzioni da seguire durante l'uso del videoregistratore.



Il simbolo triangolare contenente un lampo segnala la presenza di tensioni pericolose all'interno dell'apparecchio.

NON APRIRE IL VIDEOREGISTRATORE. Rivolgersi a personale qualificato.

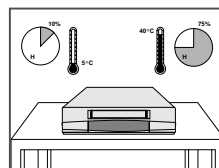

NON esporre il videoregistratore a condizioni di temperatura estreme (sotto i 5°C e sopra i 40°C) o a condizioni di umidità estreme (meno del 10% ed oltre il 75%).

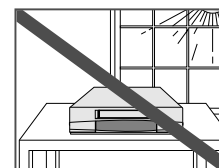

NON esporre il videoregistratore alla luce solare diretta.

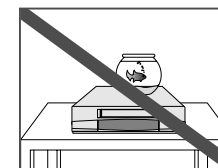

NON porre il videoregistratore in prossimità di liquidi di alcuna natura.

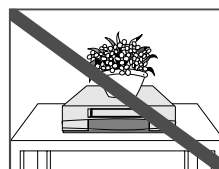

NON porre alcun oggetto sul videoregistratore e sul telecomando.

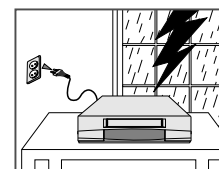

Durante temporali e/o in presenza di fulmini, scollegate il videoregistratore dalla presa di corrente e dall'antenna.

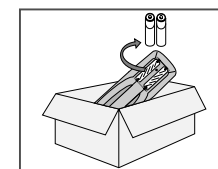

Se il telecomando non viene utilizzato per un lungo periodo di tempo, estrarre le batterie e riporlo in un luogo fresco ed asciutto.

Simboli



Premere/spingere



Mantenere premuto



Importante



Nota



Opzione

① = numero di passo

QUESTO APPARECCHIO NON È IDONEO AD IMPIEGHI IN AMBIENTI INDUSTRIALI

## Vista anteriore del videoregistratore

(SV-657X)

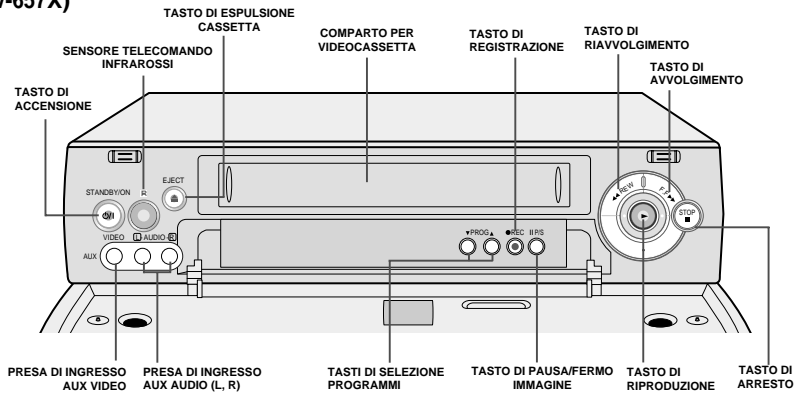

(SV-451X/SV-251X)

(SV-655X/SV-651X)

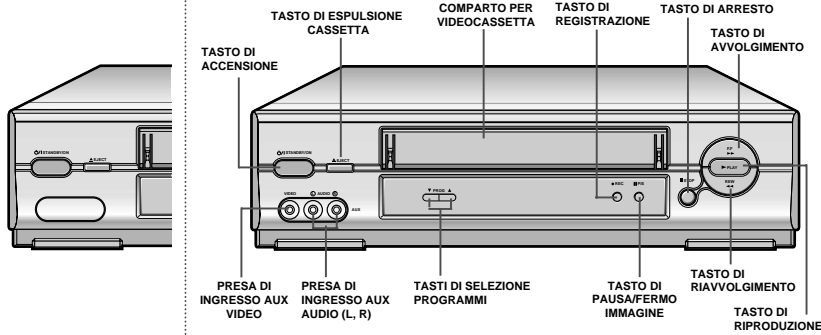

(SV-4513X/  
SV-2513X)

(SV-6513X/SV-553X)

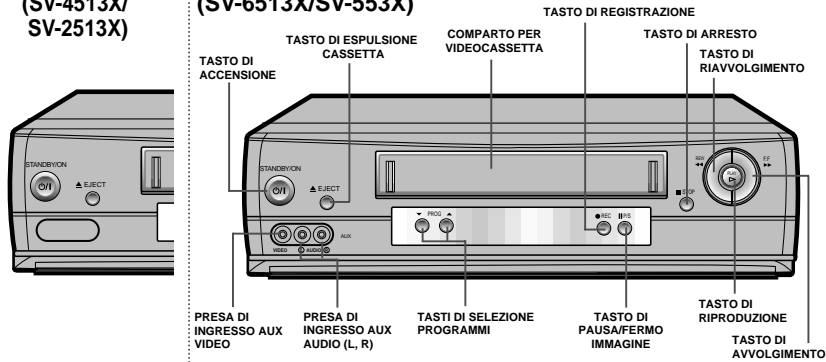

## Vista anteriore del videoregistratore

(SV-2515X)

(SV-6515X)

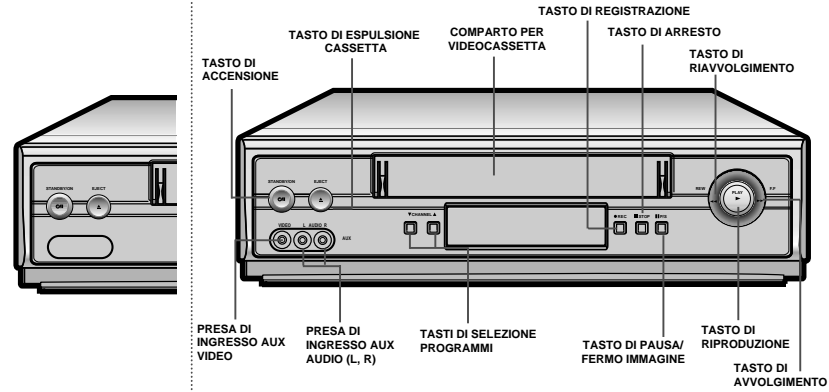

## Vista posteriore del videoregistratore

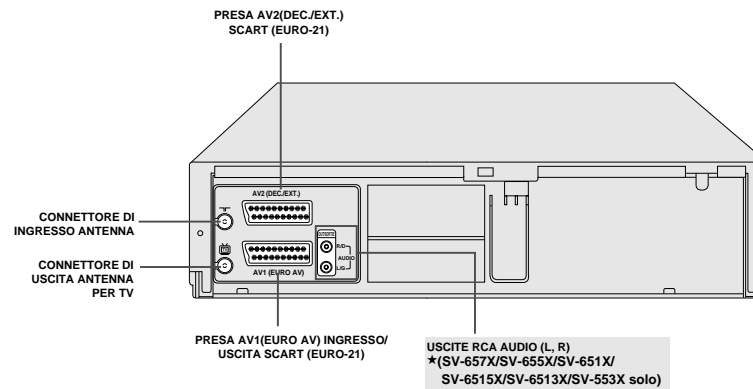

## Telecomando a raggi infrarossi

(SV-657X/SV-655X)

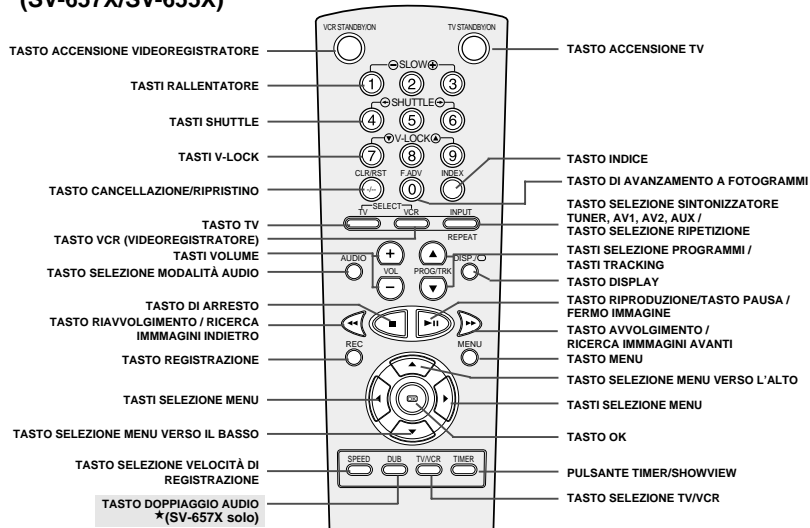

## Indicatori sul display

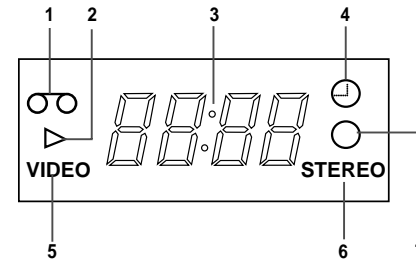

- 1 Indicatore cassetta inserita
- 2 Indicatore di riproduzione
- 3 Display multifunzione
- 4 Indicatore Timer
- 5 Indicatore VIDEO (videoregistratore)
- 6 Indicatore STEREO \*(SV-657X/SV-655X/SV-651X/SV-6515X/SV-6513X solo)
- 7 Indicatore di registrazione

(SV-651X/SV-6515X/SV-6513X/SV-553X  
SV-451X/SV-4513X/SV-251X/SV-2515X/SV-2513X)

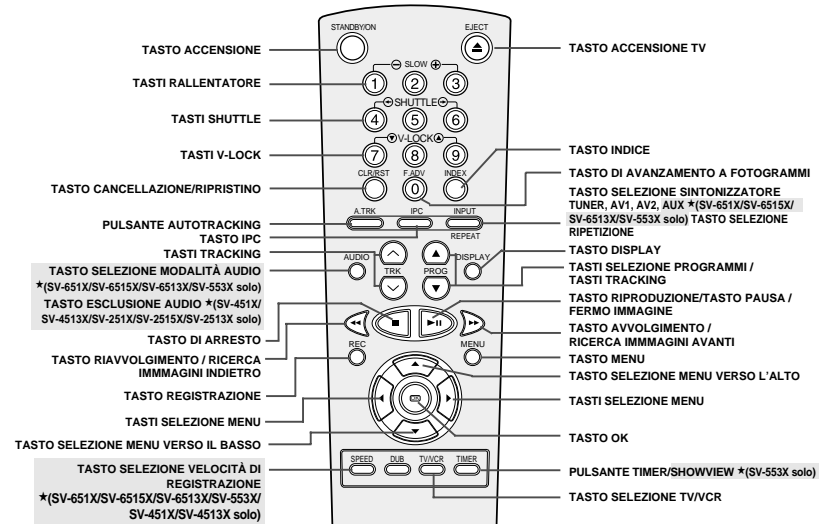

## Accessori

*Congratulazioni per l'acquisto di un videoregistratore SAMSUNG.  
A corredo del videoregistratore, nella confezione troverete i seguenti accessori.*









## Scelta del tipo di connessione

Per decidere il tipo di collegamento da effettuare tra i vari sistemi audio e/o video, è necessario tenere presente diversi fattori:

- ◆ I tipi di connettori disponibili sui relativi sistemi
- ◆ Quali sistemi dovranno essere collegati permanentemente al videoregistratore (per esempio un sintonizzatore satellitare) o collegati saltuariamente (per esempio una videocamera)

Il videoregistratore è dotato dei seguenti connettori.

Connettore	Posizione	Tipo	Direzione	Impiego raccomandato
AV1	Posteriore 	SCART	Ingresso/Uscita ↔	<ul style="list-style-type: none"> <li>◆ Televisore</li> <li>◆ Sintonizzatore satellitare</li> <li>◆ Altro videoregistratore</li> </ul>
AV2	Posteriore 	SCART	Ingresso/Uscita ↔	<ul style="list-style-type: none"> <li>◆ Decodificatore per trasmissioni Pay TV codificate</li> <li><i>Esempio:</i> Tele+/CANAL+.</li> <li>◆ Sintonizzatore satellitare</li> <li>◆ Altro videoregistratore</li> </ul>
Antenna in uscita al televisore	Posteriore 	75 Ω coassiale	Uscita →	◆ Televisore
Antenna in entrata	Posteriore 	75 Ω coassiale	Ingresso ←	<ul style="list-style-type: none"> <li>◆ Antenna</li> <li>◆ Rete televisiva via cavo</li> <li>◆ Sintonizzatore satellitare</li> </ul>
AUX	Anteriore 	Audio/Video RCA	Ingresso ←	<ul style="list-style-type: none"> <li>◆ Impianto Hi-Fi</li> <li>◆ Videocamera</li> <li>◆ Videoregistratore Hi-Fi audio</li> </ul>
*(SV-657X/SV-655X/SV-651X/SV-6515X/SV-6513X/SV-553X solo)				
Uscita audio	Posteriore 	RCA Audio	Uscita →	◆ Impianto Hi-Fi
*(SV-657X/SV-655X/SV-651X/SV-6515X/SV-6513X/SV-553X solo)				

Quando collegate un impianto Hi-Fi o altro apparecchio video al videoregistratore, verificate che tutti i componenti siano spenti.



Consultate, nella documentazione allegata agli apparecchi, le istruzioni per la connessione e le relative istruzioni per la sicurezza.

## Connessione al televisore tramite un cavo antenna

Per ricevere i programmi televisivi attraverso l'antenna od una TV via cavo, il segnale deve provenire da una delle seguenti sorgenti:

- ◆ Antenna esterna
- ◆ Antenna interna
- ◆ Rete televisiva via cavo
- ◆ Sintonizzatore satellitare

Controllate che sia l'apparecchio televisivo sia il videoregistratore siano spenti prima di collegare i cavi.

- 1 Scollegate il cavo antenna o della rete televisiva via cavo dal televisore.
- 2 Collegate questo cavo alla presa coassiale da 75 Ω marcata  sul retro del videoregistratore.
- 3 Inserite il cavo antenna in dotazione alla presa  del videoregistratore.
- 4 Inserite l'altro capo del cavo antenna nel connettore del televisore utilizzato in precedenza per l'antenna.
- 5 Per ottenere sul televisore immagini ed audio di migliore qualità, se il televisore prevede questo tipo di connessione, potete anche collegare il videoregistratore al televisore tramite un cavo SCART con connettore EURO a 21 piedini (vedi sezione seguente).

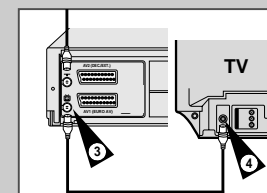
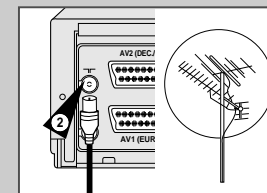

## Connessione al televisore tramite un cavo SCART

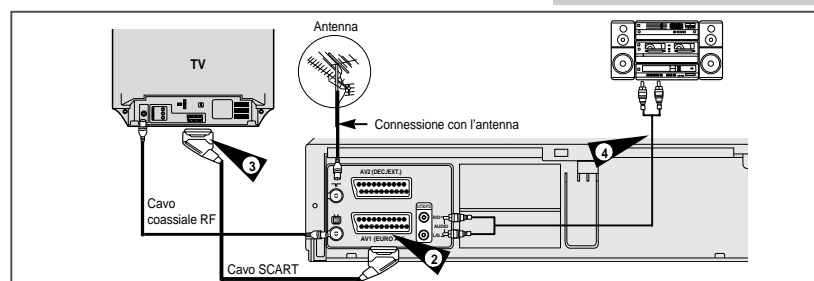

Se sul televisore è previsto un ingresso appropriato, potete collegare il videoregistratore a questo apparecchio utilizzando un cavo SCART. I vantaggi saranno:

- ◆ Audio ed immagini di qualità superiore
- ◆ Semplificazione della procedura di configurazione del videoregistratore

Indifferentemente dal tipo di connessione scelto, dovrete comunque collegare il cavo antenna in dotazione. In caso contrario, quando il videoregistratore è spento, non sarà visibile alcuna immagine sullo schermo televisivo.

- ◆ Controllate che sia il televisore, sia il videoregistratore siano spenti prima di collegare i cavi.

Il videoregistratore può essere collegato ad un impianto Hi-Fi.

**Esempio:** Per sfruttare la qualità audio stereo dell'impianto Hi-Fi durante la visione di un programma o la registrazione tramite il videoregistratore.

- 1 Collegate il cavo antenna, come indicato nella sezione precedente.
- 2 Collegate un capo del cavo SCART alla presa AV1(EURO AV) sul retro del videoregistratore.
- 3 Inserite l'altro capo del cavo nell'appropriato connettore del televisore.
- 4 Inserire il cavo Audio RCA in dotazione con il sistema stereo nella presa Audio sul retro del videoregistratore.  
\*(SV-657X/SV-655X/SV-651X/SV-6515X/SV-6513X/SV-553X solo)

## Collegamento di un decodificatore

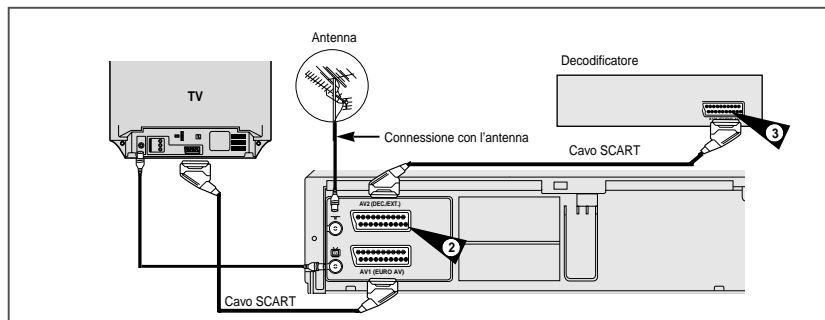

Questo videoregistratore è perfettamente in grado di ricevere trasmissioni Pay TV codificate.

**Esempio:** Trasmissioni di Tele +.

È possibile:

- ◆ Registrare un programma codificato mentre state guardando un altro canale
- ◆ Registrare un altro canale mentre state guardando un programma codificato

Se il DECODIFICATORE è collegato alla presa AV2, SELEZIONE AV2 deve essere impostato su DEC .

- 1 Collegare il videoregistratore all'apparecchio televisivo tramite un cavo SCART come indicato nella seconda sezione a pagina 11.
- 2 Inserire il cavo SCART in dotazione con il decodificatore nel connettore AV2(DEC./EXT.) sul retro del videoregistratore.
- 3 Inserire l'altro capo del cavo nel decodificatore.

Se avete connesso il lettore DVD all'ingresso AV2 (DEC./EXT.) posto sul retro del VCR, dovete selezionare l'uscita video normale nel menu video del lettore DVD.

## Connessione al ricevitore satellitare o ad un altro apparecchio

È possibile collegare il videoregistratore al ricevitore satellitare tramite il cavo SCART se sull'apparecchio scelto sono disponibili le uscite adatte. Le figure seguenti offrono degli esempi di possibili connessioni.

### 1. AV2(EURO AV): Tramite un cavo Scart a 21 pin

Inserire il cavo SCART in dotazione con il ricevitore satellitare o con un altro apparecchio nella presa AV2(DEC./EXT.) sul retro del videoregistratore. Dopo aver eseguito questa connessione, selezionare la sorgente premendo il tasto INPUT per le sorgenti d'entrata AV2.

### 2. Tramite un cavo coassiale RF

Dopo aver eseguito questa connessione, programmare l'emittente ricevuta attraverso il sintonizzatore satellitare.

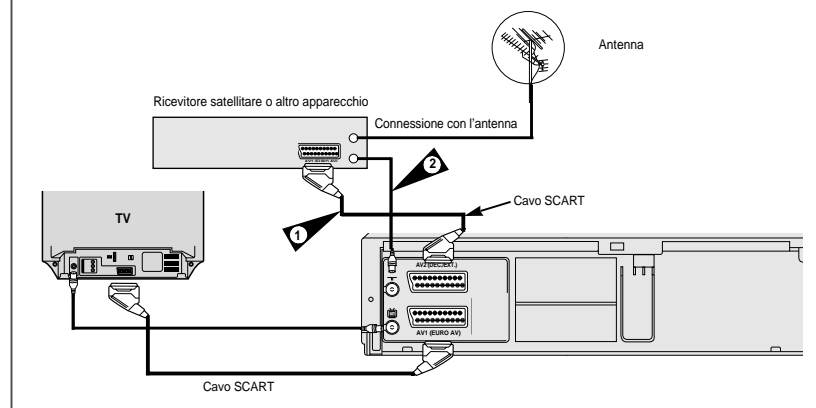

## Impostazione automatica

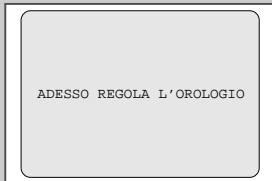
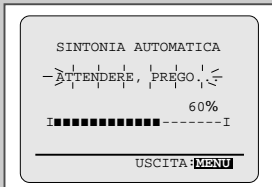
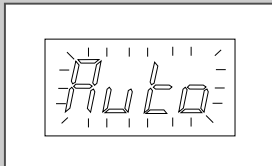
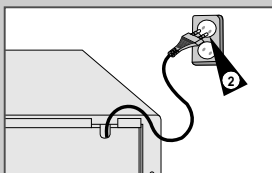
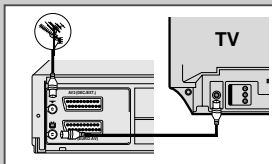

*Questo videoregistratore si imposta automaticamente quando viene collegato per la prima volta alla rete. Le emittenti televisive verranno memorizzate nel giro di pochi minuti. Quindi il videoregistratore sarà pronto per l'uso.*

- 1 Collegare il cavo coassiale come indicato a pagina 11. (Connessione al televisore tramite un cavo coassiale)
- 2 Collegare il videoregistratore alla rete.  
**Risultato:** Compare il menu **SELEZIONE LINGUA**.
- 3 Selezionare la lingua desiderata premendo i tasti ▲ o ▼.
- 4 Premere il tasto OK per memorizzare la lingua selezionata.
- 5 Premere il tasto OK.  
**Risultato:** Il MENU di selezione è visualizzato.
- 6 Premere i tasti ▲ o ▼ per selezionare la propria nazione.  
  - ◆ Il videoregistratore cerca le emittenti in base a un elenco di preferenze preprogrammato, corrispondente al paese che avete selezionato.
- 7 Premere OK per iniziare la ricerca automatica di sintonia.
  - ◆ Il numero di emittenti memorizzate automaticamente dal videoregistratore dipende dal numero di canali trovati (ciò dipende dal paese, dalle condizioni di ricezione, ecc.).
  - ◆ Il processo finirà dopo alcuni minuti. A questo punto l'orario e la data correnti saranno visualizzati automaticamente.
- 8 Controllare la data e l'orario
  - ◆ se sono corretti, premere due volte il tasto menu per uscire dal menu.
  - ◆ se non sono corretti vedere a pagina 16.

➤ La preimpostazione automatica può essere eseguita premendo continuamente ■ (arresto) sul videoregistratore per 5 secondi o più senza aver inserito alcuna cassetta.

## Sintonizzazione del videoregistratore sul televisore

*La sintonizzazione del canale del videoregistratore sul televisore è necessaria solamente se non state utilizzando un cavo SCART.*

➤ Per guardare le immagini dal videoregistratore quando è collegato un cavo SCART, il televisore deve essere impostato nella modalità audio/video (AV).

- 1 Accendete il televisore.
- 2 Accendete il videoregistratore premendo VCR STANDBY/ON (STANDBY/ON) (sulla parte anteriore del videoregistratore o sul telecomando).
- 3 Selezionate una posizione di programma sul televisore da riservare per l'impiego del videoregistratore.
- 4 Inserite la cassetta nel videoregistratore. Controllate che il videoregistratore avvii la lettura della cassetta; in caso negativo, premete ►II.
- 5 Avviate la ricerca delle frequenze sul televisore od impostate il canale UHF 36.
- 6 Sintonizzare bene il televisore fino ad ottenere delle immagini e dei suoni nitidi.
- 7 Se non si riescono a trovare le immagini e il suono, o se vi sono interferenze da canali vicini, potrebbe essere necessario modificare l'impostazione del canale di uscita del videoregistratore (vedere Problemi e soluzioni nel presente manuale).
- 8 Quando l'immagine e il suono risultano nitidi, memorizzare questo canale nella posizione desiderata del programma sul televisore.  
**Risultato:** Il programma sarà riservato al videoregistratore.

1

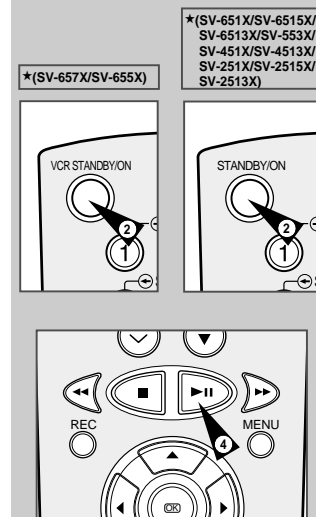



## Inserire le pile nel telecomando

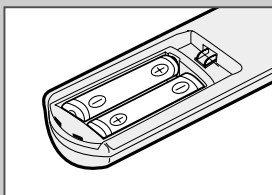
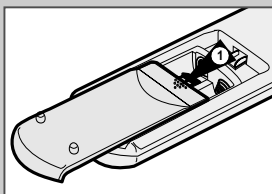

Bisognerà inserire o sostituire le pile del telecomando:

- ◆ Dopo l'acquisto del videoregistratore
- ◆ Quando si nota che il telecomando non funziona più correttamente

- 1 Premere la linguetta nella direzione della freccia per aprire il coperchio del compartimento delle pile sulla parte posteriore del telecomando.
- 2 Inserire due pile AA, R6 o equivalenti (in dotazione), avendo cura di rispettare la polarità:
  - ◆ + della pila con + del telecomando
  - ◆ - della pila con - del telecomando
- 3 Rimettere il coperchio allineandolo con la base del telecomando e spingerlo finché non scatta.

➤ Non inserire pile di tipo diverso (una al manganese e una alcalina, per esempio).

## Regolazione della data e dell'ora



Il videoregistratore contiene un orologio numerico a 24 ore e un calendario, che servono per:

- ◆ Arrestare automaticamente la registrazione del programma
- ◆ Programmare il videoregistratore per registrare un programma automaticamente

È necessario regolare la data e l'ora:

- ◆ Dopo aver acquistato il videoregistratore

- ☞ La data e l'ora vengono regolate automaticamente dal segnale orario teletrasmesso, ma questa funzione non sarà operativa in assenza di un segnale Teletext.
- ◆ Non dimenticate di regolare l'ora all'inizio e alla fine del periodo dell'ora legale.

- 1 Premere il tasto MENU del telecomando.  
Risultato: Compare il menu di programmazione.
- 2 Premere i tasti ▲, ▼ o ◀, ▶ per selezionare opzione **IMPOSTA OROLOGIO**.
- 3 Premere il tasto OK per selezionare questa opzione.  
Risultato: Compare il menu **IMPOSTA OROLOGIO**.
- 4 Premere ◀ o ▶ per selezionare l'ora, i minuti, il giorno, il mese e l'anno.  
Risultato: L'opzione selezionata lampeggia.
- 5 Premere i tasti ▲ o ▼ per aumentare o diminuire i valori.  
Risultato: Il giorno della settimana compare automaticamente.
  - Se si tengono premuti i tasti ▲ o ▼, i valori scorreranno più velocemente.
- 6 Alla fine, premere due volte MENU per uscire dal menu.

## Mostrare/nascondere i messaggi sullo schermo

Il vostro videoregistratore mostra la maggior parte dei messaggi sia sul videoregistratore che sul televisore.

Potete scegliere se mostrare od occultare tali messaggi sullo schermo TV (ad eccezione della funzione Index, della programmazione veloce e delle funzioni MENU, che non si possono nascondere).

- 1 Premere MENU sul telecomando.  
Risultato: Compare il menu di programmazione.
- 2 Premere i tasti ▲, ▼ o ◀, ▶ per selezionare opzione **FUNZIONI**.
- 3 Premere il tasto OK per selezionare questa opzione.  
Risultato: Compare il menu **FUNZIONI**.
- 4 Premere i pulsanti ▲ o ▼ corrispondenti, fino alla selezione dell'opzione **MENU**.
- 5 Per... Premere ◀ o ▶, finché...  
Mostrare i messaggi sullo schermo Compare SI.  
Nascondere i messaggi sullo schermo Compare NO.
- 6 Alla fine, premere due volte MENU per uscire dal menu.

## Scelta della lingua

Potete cambiare la lingua nella quale le informazioni vengono visualizzate sullo schermo.

- 1 Premere il tasto MENU sul telecomando.  
Risultato: Compare il menu di programmazione.
- 2 Premere i tasti ▲, ▼ o ◀, ▶ per selezionare opzione **SELEZIONE LINGUA**.
- 3 Premere il tasto OK per selezionare questa opzione.  
Risultato: Compare il menu **SELEZIONE LINGUA**.
- 4 Selezionare la lingua desiderata premendo i tasti ▲ o ▼.
- 5 Premere il tasto OK per memorizzare la lingua selezionata.
- 6 Premere MENU per uscire dal menu.  
Risultato: D'ora in avanti, tutte le informazioni sullo schermo saranno mostrate nella lingua selezionata.

1

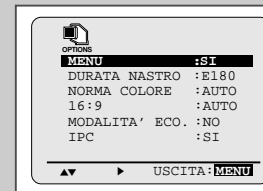
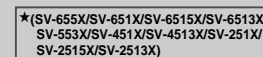
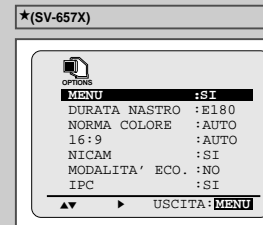

## Regolazione del canale di uscita del videoregistratore



Se non riuscite a trovare il monoscopio, o se vi sono interferenze da canali vicini mentre sintonizzate il televisore per il videoregistratore, potete cambiare il canale di uscita del videoregistratore allo scopo di regolare la frequenza alla quale le informazioni compaiono sullo schermo.

- 1 Premere il tasto MENU del telecomando.  
**Risultato:** Compare il menu di programmazione.
- 2 Premere i tasti ▲, ▼ o ◀, ▶ per selezionare opzione **INSTALLAZIONE**.
- 3 Premere il tasto OK per selezionare questa opzione.  
**Risultato:** Compare il menu **INSTALLAZIONE**.
- 4 Premere i pulsanti ▲ o ▼ corrispondenti, fino alla selezione dell'opzione **CANALE VCR OUT**.
- 5 Selezionare il canale di uscita desiderato (CH21 - CH69) premendo i tasti ◀ o ▶.
- 6 Alla fine, premere due volte MENU per uscire dal menu. Quindi, sintonizzare di nuovo il televisore (vedere a pagina 15).

## Selezione del tipo di audio RF OUT (B/G-D/K) ★(SV-657X/ SV-655X/SV-651X/SV-6515X/SV-6513X solo)



È possibile selezionare il tipo di audio (B/G o D/K) a seconda delle impostazioni del televisore collegato al videoregistratore.

- 1 Premere il tasto MENU del telecomando.  
**Risultato:** Compare il menu di programmazione.
- 2 Premere i tasti ▲, ▼ o ◀, ▶ per selezionare opzione **INSTALLAZIONE**.
- 3 Premere il tasto OK per selezionare questa opzione.  
**Risultato:** Compare il menu **INSTALLAZIONE**.
- 4 Premere i pulsanti ▲ o ▼ corrispondenti, fino alla selezione dell'opzione **STANDARD TV**.
- 5 Premere il tasto ▶ per selezionare G o K.
- 6 Alla fine, premere due volte MENU per uscire dal menu.

## Sintonia automatica delle emittenti televisive

Non occorre sintonizzare le emittenti se sono già state sintonizzate automaticamente (vedere a pagina 14 Impostazione automatica).

Il videoregistratore contiene un sintonizzatore incorporato per ricevere le trasmissioni televisive.

È necessario programmare le emittenti ricevute attraverso il sintonizzatore. Potete farlo:

- ◆ Con l'impostazione automatica (vedere a pagina 14)
- ◆ Automaticamente
- ◆ Manualmente (vedere a pagina 20)

È possibile memorizzare un numero massimo di 80 emittenti.

➤ Perché il videoregistratore possa decodificare un'emittente PAY TV criptata, il decodificatore deve essere azionato dopo la ricerca di sintonia (vedere a pagina 20).

- 1 Premere MENU sul telecomando.  
**Risultato:** Compare il menu di programmazione.
- 2 Premere i tasti ▲, ▼ o ◀, ▶ per selezionare opzione **INSTALLAZIONE**.
- 3 Premere il tasto OK per selezionare questa opzione.  
**Risultato:** Compare il menu **INSTALLAZIONE**.
- 4 Premere i pulsanti ▲ o ▼ corrispondenti, fino alla selezione dell'opzione **SINTONIA AUTOMATICA**. E poi premere il pulsante ▶ per selezionare questa opzione.  
**Risultato:** Viene visualizzato il MENU per la selezione del paese.
- 5 Premere i tasti ▲ o ▼ per selezionare la propria nazione.  
➤ Il videoregistratore cerca le emittenti in base a un elenco di preferenze preprogrammato, corrispondente al paese che avete selezionato.
- 6 Premere il tasto OK.  
**Risultato:** Compare un messaggio che indica che tutti i canali precedentemente programmati sul videoregistratore verranno cancellati.

- 7 Premere OK per iniziare la ricerca automatica di sintonia.  
**Risultato:**
    - ◆ Sullo schermo del televisore lampeggerà **ATTENDERE, PREGO...**
    - ◆ La prima banda di frequenza viene esplorata e la prima emittente trovata viene mostrata e memorizzata.
    - ◆ Subito dopo il videoregistratore ne cerca un'altra, e così via.
    - ◆ Quando la ricerca automatica termina, il videoregistratore si sintonizza automaticamente sul programma numero 1.
- Il numero di emittenti memorizzate automaticamente dal videoregistratore dipende dal numero di canali trovati (cioè dipende dal paese, dalle condizioni di ricezione, ecc.).

- 8 Se si desidera annullare la ricerca automatica prima che sia conclusa, premere tre volte il tasto MENU per uscire dal menu.

- 
- ◆ La data e l'ora vengono impostate automaticamente in base al segnale televisivo ricevuto. Se il segnale è debole o disturbato, le informazioni sulla data e sull'ora non potranno essere impostate in modo automatico. In questo caso, sarà necessario procedere manualmente (vedi pagina 16).
  - ◆ A ricerca automatica conclusa, qualche emittente potrebbe essere stata memorizzata più volte; selezionare i canali che si vedono meglio e cancellare quelli non più necessari (vedere a pagina 21).



Abbreviazione	Paese	Abbreviazione	Paese
A	Austria	E	Spagna
B	Belgio	S	Svezia
DK	Danimarca	CH	Svizzera
FIN	Finlandia	TR	Turchia
D	Germania	GR	Grecia
NL	Olanda	HU	Ungheria
I	Italia	PL	Polonia
N	Norvegia	CZ	Repubblica Ceca
P	Portogallo		

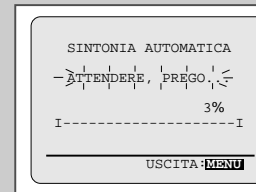
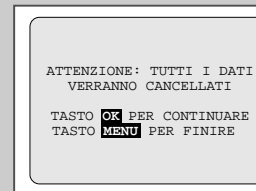

## Sintonia manuale delle emittenti televisive

- ✎ Non è necessario programmare i canali manualmente se li avete già programmati automaticamente.
- Per abilitare il videoregistratore alla decodifica di una stazione TV codificata, il decodificatore deve essere attivato dopo la sintonia canali (vedi sotto).

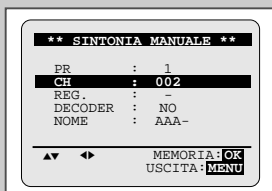
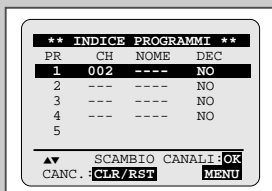

- 1 Premere MENU sul telecomando.  
**Risultato:** Compare il menu di programmazione.
- 2 Premere i tasti ▲, ▼, ◀, ▶ per selezionare opzione **INSTALLAZIONE**.
- 3 Premere il tasto OK per selezionare questa opzione.  
**Risultato:** Compare il menu **INSTALLAZIONE**.
- 4 Premere i pulsanti ▲ o ▼ corrispondenti, fino alla selezione dell'opzione **SINTONIA MANUALE**.
- 5 Premere il tasto ▶ per selezionare l'opzione **SINTONIA MANUALE**.  
**Risultato:** Compare il menu **INDICE PROGRAMMI**.
- 6 Premere i tasti ▲ o ▼ per selezionare il numero di programma che si vuole memorizzare.
- 7 Premere il tasto ▶ per la sintonia manuale delle emittenti televisive.  
**Risultato:** Compare il menu **SINTONIA MANUALE**.
- 8 Premere i tasti ◀ o ▶ per cominciare la ricerca.  
**Risultato:** Si esegue una ricerca sulla banda di frequenza e viene visualizzata la prima emittente trovata.  
Se si conosce il numero del canale desiderato, premere i tasti numerici sul telecomando, per esempio nel caso del canale E21, premere prima "0" e poi "2", "1" (vedere a pagina 51).
- 9 Premere il pulsante ▼, fino alla selezione del **DECODER**.
- 10 Premere il tasto ▶ per attivare o disattivare l'utilizzo del decodificatore per l'emittente televisiva, se necessario.
- 11 Premere i pulsanti ▲ o ▼ fino alla selezione del **NOME**.  
Il nome del programma è impostato automaticamente in base al segnale televisivo ricevuto.
- 12 Per cambiare il nome del programma, premere il tasto ▶.  
**Risultato:** La prima lettera del nome lampeggia.
- 13 **Se volete Allora...**  
Selezionare un carattere del nome Premete il tasto ▲ o ▼ finché viene visualizzato il carattere desiderato (lettere, numeri o carattere "-").  
Spostarvi sul carattere Premete rispettivamente i tasti ▶ o ◀, seguente o precedente
- 14 **Se... Allora...**  
Volete memorizzare l'emittente mostrata ♦ Premere i pulsanti ▲ o ▼ corrispondenti, fino alla selezione dell'opzione **REG.**  
♦ Premere i tasti ◀ o ▶ per regolare l'immagine, se necessario  
♦ Premere OK per memorizzare l'emittente  
Non volete memorizzare l'emittente mostrata ♦ Premere i pulsanti corrispondenti ▲ o ▼ fino alla selezione del **CH.**  
♦ Premere i tasti ◀ o ▶ per cominciare la ricerca sulla banda di frequenza e visualizzare l'emittente successiva  
♦ Tornate all'inizio del punto 14
- 15 Ripetere queste operazioni dal punto 6 in avanti, finché non avrete memorizzato tutte le emittenti desiderate
- 16 Al termine, premere tre volte il tasto MENU per uscire dal menu.

## Cancellazione di un'emittente sintonizzata

Se avete memorizzato un'emittente TV:

- ♦ Che non desiderate
- ♦ Su un programma sbagliato

potete cancellarla.

- 1 Premere MENU sul telecomando.  
**Risultato:** Compare il menu di programmazione.
- 2 Premere i tasti ▲, ▼, ◀, ▶ per selezionare opzione **INSTALLAZIONE**.
- 3 Premere il tasto OK per selezionare questa opzione.  
**Risultato:** Compare il menu **INSTALLAZIONE**.
- 4 Premere i pulsanti ▲ o ▼ per selezionare l'opzione **SINTONIA MANUALE**.
- 5 Premere il tasto ▶ per selezionare questa opzione.  
**Risultato:** Compare il menu **INDICE PROGRAMMI**.
- 6 Premere i pulsanti ▲ o ▼ corrispondenti, fino alla selezione della stazione TV predefinita richiesta (PR).
- 7 Premere il tasto CLR/RST.
- 8 Ripetere le stesse operazioni dal punto 6 in poi per cancellare tutti i canali desiderati.
- 9 Al termine, premere tre volte il tasto MENU per uscire dal menu.

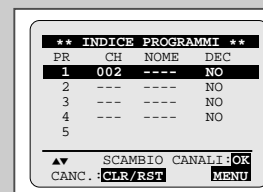
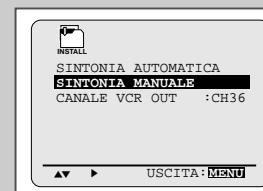

## Modifica delle emittenti sintonizzate

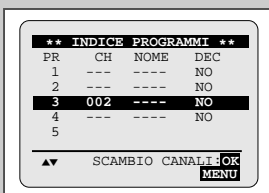
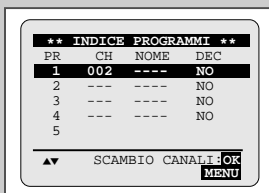

È possibile modificare le emittenti TV programmate cambiando in base alle proprie preferenze il numero di programma assegnato al canale.

- 1 Premere MENU sul telecomando.  
**Risultato:** Compare il menu di programmazione.
- 2 Premere i tasti ▲, ▼ o ◀, ▶ per selezionare opzione **INSTALLAZIONE**.
- 3 Premere il tasto OK per selezionare questa opzione.  
**Risultato:** Compare il menu **INSTALLAZIONE**.
- 4 Premere i pulsanti ▲ o ▼ per selezionare l'opzione **SINTONIA MANUALE**.  
E poi premere il pulsante ▶ per selezionare questa opzione.  
**Risultato:** Viene visualizzato il menu **INDICE PROGRAMMI**.
- 5 Premere i pulsanti ▲ o ▼ corrispondenti, fino alla selezione del programma TV predefinito richiesto.  
**Risultato:** La stazione selezionata viene visualizzata allo stesso tempo sullo schermo della televisione.
- 6 Per modificare il numero di programma assegnato ad una stazione, premere il pulsante OK sul telecomando (Per esempio, per spostare una stazione TV dal programma1 al programma 3).
- 7 Premere i pulsanti ▲ o ▼ per selezionare la posizione richiesta e premere nuovamente OK per cambiare la posizione.
- 8 Potete modificare questa stazione ripetendo la stessa procedura dal punto 5 in avanti.
- 9 Al termine, premere tre volte il tasto MENU per uscire dal menu.

## Come cambiare dal modo TV al modo VCR

I tasti TV/VCR consentono di registrare un canale con il videoregistratore mentre si sta guardando un altro canale sul televisore.

Se la spia VCR è...	Il televisore...
Accesa	Deve essere sintonizzato su "canale videoregistratore", così potrete vedere che cosa sta facendo il videoregistratore. Quindi, il televisore riceve le immagini provenienti dal VCR e potrete selezionare i canali con i tasti PROGRAM (▲ o ▼) del videoregistratore o con i tasti PROG/TRK (▲ o ▼) / PROG (▲ o ▼) del telecomando.
Spenta (o se il VCR è spento)	Riceve le immagini provenienti dall'antenna TV o dalle TV via cavo come prima del collegamento del videoregistratore. Potete perciò usare i tasti PROGRAM (▲ oppure ▼) del televisore per selezionare i canali.

Per attivare o disattivare la spia VCR, basta premere il tasto TV/VCR.

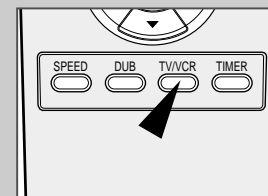

## Selezione del tipo di videocassetta

★(SV-657X)

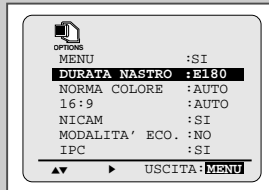

★(SV-655X/SV-651X/SV-6515X/SV-6513X/  
SV-553X/SV-451X/SV-4513X/SV-251X/  
SV-2515X/SV-2513X)



## Selezione della velocità di registrazione ★(SV-657X/SV-655X/ SV-651X/SV-6515X/SV-6513X/SV-553X/SV-451X/SV-4513X solo)

Tipo	Durata della registrazione (in SP)
E-180	180 min. o 3 ore
E-240	240 min. o 4 ore
E-260	260 min. o 4 ore e 20 min.
E-300	300 min. o 5 ore

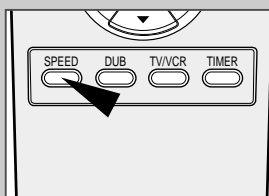

24

Se volete usare il contatore per sapere quanto manca alla fine di una cassetta, dovete indicare il tipo di cassetta inserita.

- 1 Premere il tasto MENU del telecomando.  
Risultato: Compare il menu di programmazione.
- 2 Premere i tasti ▲, ▼ o ◀, ▶ per selezionare opzione **FUNZIONI**.
- 3 Premere il tasto OK per selezionare questa opzione.
- 4 Premere i pulsanti ▲ o ▼ corrispondenti, fino alla selezione dell'opzione **DURATA NASTRO**.
- 5 Premere i tasti ◀ o ▶ il numero di volte necessario affinché viene visualizzata la lunghezza giusta della cassetta.
- 6 Premere due volte MENU per uscire dal menu.

Le cassette possono essere registrate a due velocità diverse:

- ◆ SP (Standard Play)
- ◆ LP (Long Play)

Nella modalità Long Play:

- ◆ La cassetta dura il doppio
- ◆ La qualità della registrazione è leggermente inferiore

Per registrare una cassetta... Premere il tasto **SPEED** del telecomando, finché...

- Nella modalità standard play Compare **SP**.  
Nella modalità long play Compare **LP**.

## NICAM ★(SV-657X solo)

I programmi NICAM possono essere di tre tipi. NICAM Stereo, NICAM Mono e Bilingue (trasmissioni in un'altra lingua). I programmi NICAM sono sempre accompagnati da una trasmissione audio mono standard ed è possibile selezionare l'audio desiderato. Vedere a pagina 35.

- 1 Premere MENU sul telecomando.  
Risultato: Compare il menu di programmazione.
- 2 Premere i tasti ▲, ▼ o ◀, ▶ per selezionare opzione **FUNZIONI**.
- 3 Premere il tasto OK per selezionare questa opzione.  
Risultato: Compare il menu **FUNZIONI**.
- 4 Premere i pulsanti ▲ o ▼ corrispondenti, fino alla selezione dell'opzione **NICAM**.
- 5 Per... Premere ◀ o ▶, finché...  

Modalità Mono	Compare <b>NO</b> . <b>NO</b> : Impostare su questa posizione per registrare l'audio mono standard durante una trasmissione NICAM solo se il suono stereo è distorto a causa di cattive condizioni di ricezione.
Modalità NICAM	Compare <b>SI</b> . <b>SI</b> : In genere impostare su questa posizione.
- 6 Alla fine, premere due volte MENU per uscire dal menu.

1

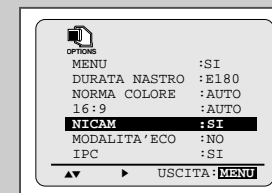
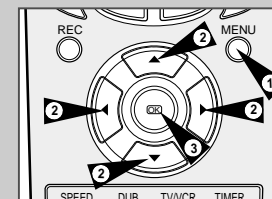

25

## Protezione della videocassetta da registrazioni indesiderate

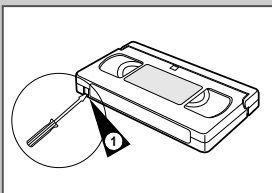

Le videocassette sono dotate di una linguetta per prevenire le cancellazioni indesiderate. Se questa linguetta viene tolta, non è possibile registrarvi sopra.

- 1 Se si desidera proteggere una cassetta, rompere la linguetta con un piccolo cacciavite.
- 2 Per registrare su una cassetta protetta (linguetta di sicurezza rotta), coprire il foro con nastro adesivo.

## Registrazione immediata di un programma

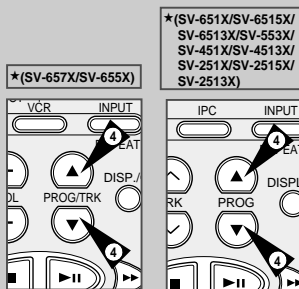

Prima di registrare un programma, bisogna programmare la relativa emittente (a meno che non si stia registrando da una sorgente esterna). Se non l'avete ancora fatto, vedere le pagine 19 e 20.

- 1 Accendere il televisore.
- 2 Per mostrare il programma che si deve registrare, selezionare il canale del televisore riservato al videoregistratore (o eventualmente l'entrata AV).
- 3 Inserire la cassetta in cui si vuole registrare il programma, con la finestra visibile e la linguetta di sicurezza intatta, oppure con il foro tappato con nastro adesivo.  
**Risultato:** Il videoregistratore si accende automaticamente.
- 4 Selezionare:
  - ◆ L'emittente della trasmissione da registrare con i tasti PROG/TRK (▲ o ▼) / PROG (▲ o ▼) oppure
  - ◆ La sorgente AV1, AV2 o AUX \*(SV-657X/SV-655X/SV-651X/SV-6515X/SV-6513X/SV-553X solo) con il tasto INPUT per un sintonizzatore via satellite o una sorgente video esterna**Risultato:** Viene visualizzato il numero del canale e il programma è visibile sullo schermo TV.
- 5 Selezionare la velocità di registrazione (SP/LP) premendo il tasto SPEED tante volte quante necessarie (vedere a pagina 24).  
\*(SV-657X/SV-655X/SV-651X/SV-6515X/SV-6513X/SV-553X/SV-451X/SV-4513X solo)
- 6 Tenere premuto REC per un istante per iniziare a registrare.  
**Risultato:** La spia di registrazione compare sul televisore e sul display del videoregistratore. Sulla cassetta viene registrato un segnale (Index) (vedere a pagina 37).
- 7 Per fermare la registrazione, premere ■ una volta.

- 
- ◆ Se la cassetta viene espulsa quando si sta cominciando a registrare, controllare che la linguetta di sicurezza sia intatta o che il foro sia tappato con del nastro adesivo.
  - ◆ Se si arriva alla fine della cassetta durante la registrazione, la cassetta si riavvolge automaticamente.

## Registrazione di un programma con arresto automatico

Questa funzione permette di registrare fino a nove ore di programmi. (LP)

Il videoregistratore si arresta automaticamente dopo il tempo desiderato.

- 1 Accendere il televisore.
- 2 Per mostrare il programma che si deve registrare, selezionare il canale del televisore riservato al videoregistratore (o eventualmente l'entrata AV).
- 3 Inserire la cassetta in cui si vuole registrare il programma, con la finestra visibile e la linguetta di sicurezza intatta, oppure con il foro tappato con nastro adesivo.  
**Risultato:** Il videoregistratore si accende automaticamente.
- 4 Selezionare:
  - ◆ L'emittente della trasmissione da registrare con i tasti PROG/TRK (▲ o ▼) / PROG (▲ o ▼) oppure
  - ◆ La sorgente AV1, AV2 o AUX \*(SV-657X/SV-655X/SV-651X/SV-6515X/SV-6513X/SV-553X solo) con il tasto INPUT per un sintonizzatore via satellite o una sorgente video esterna**Risultato:** Viene visualizzato il numero del canale e il programma è visibile sullo schermo TV.
- 5 Selezionare la velocità di registrazione (SP/LP) premendo il tasto SPEED tante volte quante necessarie (vedere a pagina 24).  
\*(SV-657X/SV-655X/SV-651X/SV-6515X/SV-6513X/SV-553X/SV-451X/SV-4513X solo)
- 6 Tenere premuto REC per un istante per iniziare a registrare.  
**Risultato:** La spia di registrazione compare sul televisore e sul display del videoregistratore. Sulla cassetta viene registrato un segnale (Index) (vedere a pagina 37).
- 7 Premere alcune volte il tasto REC per aumentare il tempo di registrazione nella misura seguente:
  - ◆ intervalli da 30 minuti a quattro ore
  - ◆ intervalli da un'ora a nove ore (LP)**Risultato:** Il tempo viene visualizzato sul videoregistratore e sul televisore. Il programma selezionato viene registrato durante l'intervallo di tempo programmato. Alla fine di ogni intervallo, il videoregistratore smette automaticamente di registrare.
- 8 Se si desidera cancellare la registrazione prima della fine, premere VCR STANDBY/ON (STANDBY/ON).



Se si arriva alla fine della cassetta durante la registrazione:

- ◆ La registrazione si interrompe
- ◆ Il videoregistratore si spegne automaticamente

1

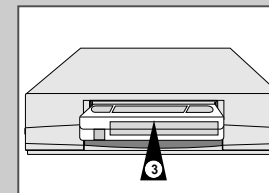

\*(SV-651X/SV-6515X/SV-6513X/SV-553X/SV-451X/SV-4513X/SV-251X/SV-2515X/SV-2513X)

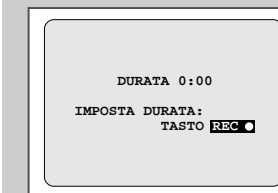
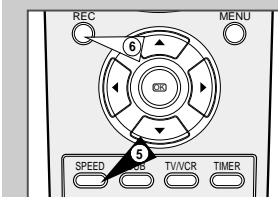
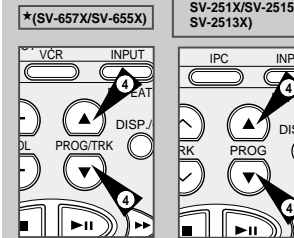

## Come usare il dispositivo ShowView™ ★(SV-657X/SV-655X/SV-553X solo)

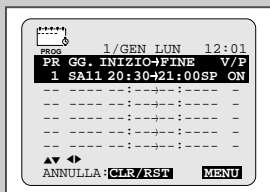
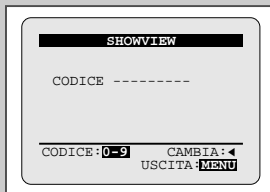
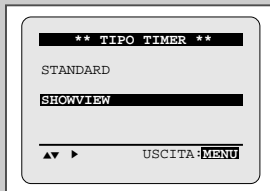
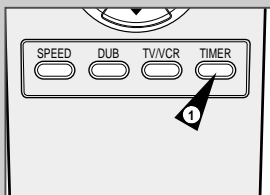

### Prima di programmare il videoregistratore:

- ◆ Accendere il televisore e il videoregistratore
- ◆ Accertarsi che la data e l'ora siano corrette
- ◆ Inserire la cassetta su cui si desidera registrare il programma (con la linguetta di protezione intatta)

È possibile programmare fino a sei programmi.

- 1 Premere il pulsante TIMER.  
**Risultato:** Viene visualizzato il TIPO TIMER.
- 2 Premere i pulsanti ▲ o ▼ corrispondenti, fino alla selezione dell'opzione **SHOWVIEW**.
- 3 Premere il pulsante ► per selezionare **SHOWVIEW**.  
**Risultato:** Viene visualizzato un messaggio per permettervi di inserire il codice ShowView.  
  - ☛ Se sono stati programmati tutti e sei i programmi, compare il messaggio **IL TIMER E' COMPLETO: CANCELLARE UNA PROGRAMMAZIONE PER INSERIRNE UNA NUOVA**. Vedere a pagina 31 se si desidera cancellare una registrazione programmata.
- 4 Premere i tasti numerici per digitare il codice che troverete nelle pagine dei programmi TV, accanto al programma che volete registrare.
  - Per correggere il codice ShowView che si sta immettendo:
    - ◆ Premere il tasto ◀ fino a cancellare la cifra sbagliata
    - ◆ Digitare la cifra corretta
- 5 Premere il tasto MENU.  
**Risultato:** Compaiono informazioni relative al programma.
  - ☛ Quando si usa il sistema ShowView per la prima volta con emittenti memorizzate, il numero di programma lampeggia. Solo la prima volta, digitare il numero dell'emittente manualmente premendo i tasti ▲ o ▼. Vedere a pagina seguente se:
    - ◆ Il numero di programma o l'ora lampeggiano
    - ◆ Volete modificare il programma
- 6 Se il programma e i tempi sono corretti, premere il tasto MENU.
- 7 Premere il tasto VCR STANDBY/ON (STANDBY/ON) per attivare il timer.
- 8 Vedere a pagina 31 se si vuole:
  - ◆ Controllare che il videoregistratore sia stato programmato correttamente
  - ◆ Cancellare una registrazione programmata

## Modifica della programmazione ShowView ★(SV-657X/SV-655X/SV-553X solo)

Se si vuole correggere il programma visualizzato o modificare alcuni punti, come la velocità di registrazione, lo si può fare prima di premere di nuovo MENU per confermare l'operazione.

Se si vuole...	Allora...
Selezionare una sorgente d'entrata diversa dal sintonizzatore (AV1, AV2 o AUX)	<ul style="list-style-type: none"> <li>◆ Premere i tasti ◀ o ►, finché la selezione PR lampeggia.</li> <li>◆ Premere il tasto INPUT una o più volte per cambiare la selezione della sorgente d'entrata.</li> </ul> <b>Risultato:</b> Il numero di programma è sostituito da: <ul style="list-style-type: none"> <li>• A1, A2 o AU per un sintonizzatore satellitare o ingresso video esterno (utilizzato per esempio da un altro videoregistratore)</li> </ul> ➤ La sorgente d'entrata deve essere selezionata prima di cambiare ogni altro valore.
Registrare un programma ogni giorno (da lunedì a domenica) alla stessa ora	<ul style="list-style-type: none"> <li>◆ Premere i tasti ◀ o ►, finché la selezione GG lampeggia.</li> <li>◆ Premere i tasti ▲ o ▼, finché viene visualizzato il valore GIOR (quotidianamente).</li> </ul>
Registrare un programma ogni settimana, lo stesso giorno e alla stessa ora	<ul style="list-style-type: none"> <li>◆ Premere i tasti ◀ o ►, finché la selezione GG lampeggia.</li> <li>◆ Premere i tasti ▲ o ▼, finché il valore S- (settimana) viene visualizzato, seguito dal giorno desiderato.</li> </ul> <b>Esempio:</b> S-SA (settimanalmente - sabato)
Modificare il tempo di registrazione	<ul style="list-style-type: none"> <li>◆ Premere i tasti ◀ o ►, finché la selezione FINE lampeggia.</li> <li>◆ Premere i tasti ▲ o ▼ per aumentare o diminuire il tempo di registrazione.</li> </ul>
Selezionare una registrazione PDC	<ul style="list-style-type: none"> <li>◆ Premere i tasti ◀ o ►, finché la selezione V/P lampeggia.</li> <li>◆ Premere i tasti ▲ o ▼ finché viene visualizzata la lettera ON o la "—".</li> <li>☛ Non selezionare PDC a meno che il programma che si desidera registrare non sia trasmesso con PDC. Se si imposta PDC ON (selezionando "ON" nella colonna a destra sullo schermo), occorre impostare ESATTAMENTE l'ora di inizio in base all'orario televisivo pubblicato. Altrimenti la registrazione con il timer non verrà effettuata.</li> </ul>
Selezionare la velocità di registrazione	<ul style="list-style-type: none"> <li>◆ Premere i tasti ◀ o ►, finché la selezione della velocità di registrazione lampeggia.</li> <li>◆ Premere i tasti ▲ o ▼ finché viene visualizzata la sigla desiderata:           <ul style="list-style-type: none"> <li>• <b>AUTO</b> (Selezione automatica della velocità del nastro) : vedere a pagina 30</li> <li>• <b>SP</b> (Standard Play)</li> <li>• <b>LP</b> (Long Play)</li> </ul> </li> </ul>

ShowView™ è un marchio della Gemstar Development Corporation. Il sistema ShowView è prodotto su licenza della Gemstar Development Corporation.

## Uso della funzione di programmazione TIMER

La funzione di programmazione **TIMER** vi permette di impostare i tempi di registrazione di un programma sul videoregistratore fino ad un mese prima della messa in onda. Si possono predefinire fino a sei programmi.

Prima di impostare una registrazione, assicurarsi che giorno e ora siano corretti.

- Inserire la cassetta e premere il tasto **TIMER**.  
Premere i pulsanti ▲ o ▼ per selezionare l'opzione **STANDARD** dopodiché il pulsante ► oppure,
    - Premere **MENU** sul telecomando.  
**Risultato:** Comparire il menu di programmazione.
    - Premere il tasto **OK** per selezionare questa opzione.  
**Risultato:** Comparire il menu **PROGRAMMAZIONE TIMER**.
  - Premere ► per selezionare la sorgente d'entrata.
  - Selezionare l'emittente desiderata premendo i tasti ▲ o ▼ oppure **INPUT** per selezionare le sorgenti d'entrata AV1, AV2 o AUX  
\*(SV-657X/SV-655X/SV-651X/SV-6515X/SV-6513X/SV-553X solo).
  - Premere ► per selezionare il giorno della registrazione.
  - Selezionare il giorno desiderato premendo i tasti ▲ o ▼.
  - Premere ► per selezionare l'ora d'inizio della registrazione.
  - Selezionare l'ora premendo i tasti ▲ o ▼.
  - Premere ► per selezionare i minuti.
  - Selezionare i minuti premendo i tasti ▲ o ▼.
  - Premere ► per selezionare l'ora della fine della registrazione.
  - Selezionare l'ora della fine della registrazione premendo i tasti ▲ o ▼, ripetendo le operazioni effettuate per selezionare l'ora d'inizio della registrazione.
- ★ Con i modelli SV-657X/SV-655X/SV-651X/SV-6515X/SV-6513X/SV-553X/SV-451X/SV-4513X, è possibile selezionare la velocità di registrazione (AUTO/SP/LP).
- Premere ► per selezionare la velocità di registrazione.
  - Premere i tasti ▲ o ▼ per cambiare fra le velocità **AUTO**, **SP** (Standard Play), e **LP** (Long Play).
- Premere ► per selezionare la modalità di registrazione **VPS** o **PDC** (V/P).
  - Premere i tasti ▲ o ▼ per commutare tra il modo di registrazione **VPS** o **PDC** (segnalato con **ON**) e il modo non-VPS/PDC (segnalato con -).
  - Alla fine, premere il tasto **MENU**.
  - Premere il tasto **VCR STANDBY/ON**(STANDBY/ON) per attivare il timer.  
**Risultato:** Prima di cominciare a registrare, il videoregistratore confronta la durata del timer con il tempo disponibile della cassetta.

Selezione automatica della velocità del nastro: \*(SV-657X/SV-655X/SV-651X/SV-6515X/SV-6513X/SV-451X/SV-4513X solo)

La funzione di selezione automatica della velocità del nastro del videoregistratore confronta la durata del timer della registrazione con il tempo disponibile rimanente nella cassetta inserita. Se il nastro è insufficiente per completare la registrazione in modo **AUTO**, il videoregistratore passa automaticamente al modo **LP** per registrare l'intero programma.

P. es.: Se il timer della registrazione da effettuare è di un'ora in modo **AUTO** e rimangono solo 40 minuti di nastro, il videoregistratore registra 20 minuti in modo **SP** e per completare i restanti 40 minuti passa al modo **LP**.

\*(SV-657X/SV-655X/SV-553X)

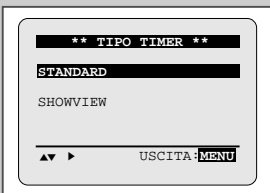

\*(SV-657X/SV-655X/SV-651X/SV-6515X/SV-6513X/SV-553X/SV-451X/SV-4513X)

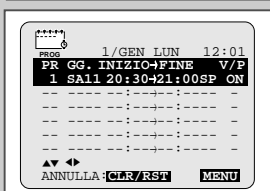

\*(SV-251X/SV-2515X/SV-2513X)

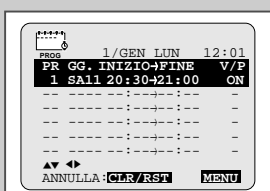

## Controllo di una registrazione programmata

È possibile controllare le registrazioni programmate:

- Dopo aver finito di programmare il videoregistratore
- Se avete dimenticato quali programmi verranno registrati

- Inserire la cassetta e premere il tasto **TIMER**.  
Premere i pulsanti ▲ o ▼ per selezionare l'opzione **STANDARD** dopodiché premere il pulsante ► oppure,
  - Premere **MENU** sul telecomando.  
**Risultato:** Comparire il menu di programmazione.
  - Premere il tasto **OK** per selezionare questa opzione.  
**Risultato:** Comparire il menu **PROGRAMMAZIONE TIMER**.
- Premere i tasti ▲ o ▼ per selezionare il programma desiderato.
- Premere i tasti ◀ o ▶ per selezionare e modificare qualsiasi valore nel modo desiderato. Per ulteriori raggugli, vedere la pagina precedente.
- Alla fine, premere due volte **MENU**.

## Cancellazione di una registrazione programmata

È possibile cancellare qualsiasi programma:

- Se è sbagliato
- Se non lo si desidera più

- Inserire la cassetta e premere il tasto **TIMER**.  
Premere i pulsanti ▲ o ▼ per selezionare l'opzione **STANDARD** dopodiché premere il pulsante ► oppure,
  - Premere **MENU** sul telecomando.  
**Risultato:** Comparire il menu di programmazione.
  - Premere il tasto **OK** per selezionare questa opzione.  
**Risultato:** Comparire il menu **PROGRAMMAZIONE TIMER**.
- Selezionare il programma da cancellare premendo i tasti ▲ o ▼.
- Premere il tasto **CLR/RST** per cancellare il programma selezionato.  
**Risultato:** Tutte le informazioni riguardanti la registrazione vengono cancellate e la trasmissione non verrà registrata.
- Alla fine, premere due volte **MENU**.



\*(SV-657X/SV-655X/SV-651X/SV-6515X/SV-6513X/SV-553X/SV-451X/SV-4513X)

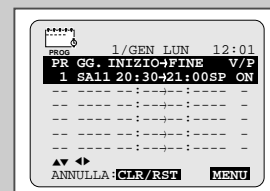

\*(SV-251X/SV-2515X/SV-2513X)

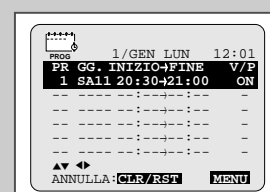

\*(SV-657X/SV-655X/SV-651X/SV-6515X/SV-6513X/SV-553X/SV-451X/SV-4513X)

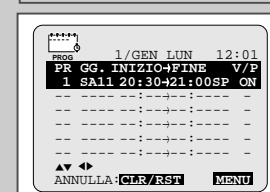

\*(SV-251X/SV-2515X/SV-2513X)

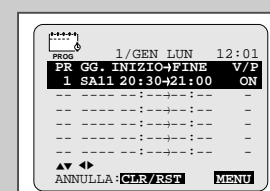



## Riproduzione di una videocassetta

Questa funzione consente di riprodurre qualsiasi cassetta preregistrata.

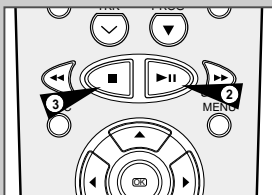

- 1 Accendere il televisore e il videoregistratore.
  - 2 Inserire la videocassetta da riprodurre. Se la linguetta di sicurezza è intatta, premere ►||. In caso contrario, la riproduzione avrà inizio automaticamente.
    - Quando si inserisce una cassetta, la posizione del nastro viene ottimizzata per ridurre i disturbi (Digital Auto Tracking). Se durante la riproduzione si raggiunge la fine del nastro, la cassetta si riavvolge automaticamente. Il sistema standard è controllato automaticamente dal videoregistratore in modo riproduzione. I nastri NTSC possono essere riprodotti, ma non registrati con questo videoregistratore.
- | 3 Per...                | Premere... |
|-------------------------|------------|
| Fermare la riproduzione | STOP (■).  |
| Estrarre la cassetta    | EJECT (▲). |

## Regolazione automatica dell'allineamento dell'immagine ★(SV-651X/SV-6515X/SV-6513X/SV-533X/SV-451X/SV-4513X/SV-251X/SV-2515X/SV-2513X solo)

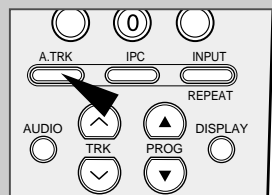

La funzione di allineamento dell'immagine vi permette di ottimizzare automaticamente la posizione del nastro per ottenere la migliore immagine possibile.

Se, durante l'esecuzione, appaiono barre o strisce di interferenza, regolare l'allineamento premendo il pulsante A.TRK.

- Risultato:**
- ◆ Viene visualizzata la barra di tracciamento.
  - ◆ L'immagine viene regolata automaticamente.
  - ◆ La barra di tracciamento scompare quando il tracciamento automatico digitale è completato.

## Regolazione manuale dell'allineamento dell'immagine

Il dispositivo **Regolazione Fine** consente di regolare l'allineamento per ottenere la migliore qualità possibile dell'immagine.

Se durante la riproduzione compaiono dei disturbi sotto forma di barre o strisce, regolare l'allineamento premendo i tasti PROG/TRK (▲ o ▼) / TRK (∧ o ∨) finché l'immagine diventa nitida e stabile.

- Risultato:**
- ◆ Compare la barra del tracking.
  - ◆ L'immagine viene regolata.
  - ◆ La barra del tracking scompare quando si rilascia il tasto.

## Controllo intelligente dell'immagine

La funzione **Controllo Intelligente dell'Immagine** consente di regolare automaticamente il contrasto dell'immagine in base alle proprie preferenze.

- 1 Durante la riproduzione, premere il tasto MENU.  
**Risultato:** Compare il menu di programmazione.
- 2 Premere i tasti ▲, ▼ o ◀, ▶ per selezionare opzione **FUNZIONI**.
- 3 Premere il tasto OK per selezionare questa opzione.  
**Risultato:** Compare il menu **FUNZIONI**.
- 4 Premere i pulsanti ▲ o ▼ corrispondenti, fino alla selezione dell'opzione **IPC**.
- 5 Premere il tasto ▶ per selezionare l'opzione IPC (controllo intelligente dell'immagine).
  - Se il controllo intelligente dell'immagine è attivato, il contrasto dell'immagine si regola automaticamente.
- 6 Per regolare manualmente il contrasto, disattivare (**NO**) il controllo intelligente dell'immagine.
- 7 Premere i tasti ◀ o ▶ per regolare l'immagine a piacere.
  - Se non si preme nessun tasto, il menu **IMMAGINE** scompare automaticamente dopo dieci secondi.
- 8 Alla fine, premere nuovamente il tasto MENU.

## Controllo intelligente dell'immagine ★(SV-651X/SV-6515X/SV-6513X/SV-553X/SV-451X/SV-4513X/SV-251X/SV-2515X/SV-2513X solo)

La funzione **Controllo Intelligente dell'Immagine** consente di regolare automaticamente il contrasto dell'immagine in base alle proprie preferenze.

- 1 Durante la riproduzione, premere il tasto IPC.
- 2 Premere il tasto ▼ per attivare (**SI**) o disattivare (**NO**) il controllo intelligente dell'immagine (IPC).
  - Se il controllo intelligente dell'immagine è attivato, il contrasto dell'immagine si regola automaticamente.
- 3 Per regolare manualmente il contrasto, disattivare (**NO**) il controllo intelligente dell'immagine.
  - ◆ Compare la regolazione orizzontale dell'immagine.
- 4 Premere i tasti ◀ o ▶ per regolare l'immagine a piacere.
  - Se non si preme nessun tasto, il menu **IMMAGINE** scompare automaticamente dopo dieci secondi.
- 5 Alla fine, premere nuovamente il tasto IPC.

★(SV-657X)

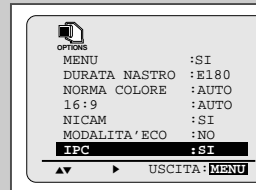

★(SV-657X/SV-655X/SV-651X/SV-6515X/SV-6513X/SV-553X/SV-451X/SV-4513X/SV-251X/SV-2515X/SV-2513X)

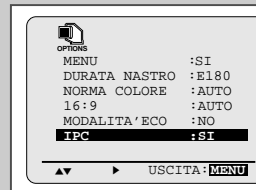

★(SV-657X/SV-655X)

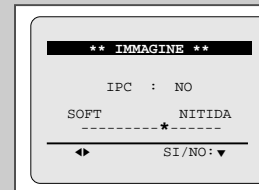
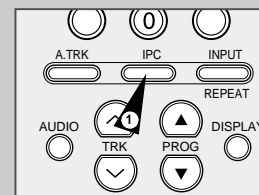
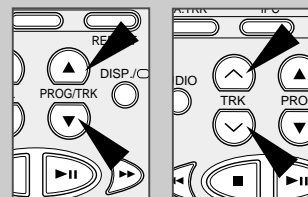

## FORMATO 16:9 (WIDE SCREEN-PANORAMICO)



\*(SV-657X/SV-655X/SV-651X/SV-6515X/  
SV-6513X/SV-553X/SV-451X/SV-4513X/  
SV-251X/SV-2515X/SV-2513X)



## Selezione del sistema standard appropriato

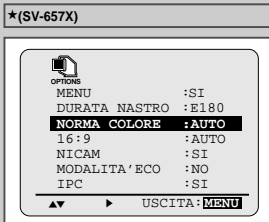

\*(SV-657X/SV-655X/SV-651X/SV-6515X/  
SV-6513X/SV-553X/SV-451X/SV-4513X/  
SV-251X/SV-2515X/SV-2513X)

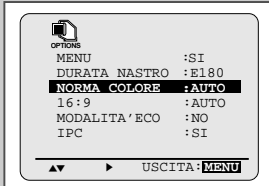

*Il videoregistratore può leggere automaticamente un segnale 16:9 dall'ingresso AV2 o un nastro 16:9 preregistrato. Inoltre può trasmettere un segnale 16:9 attraverso un cavo scart a 21 pin.*

- 1 Premere MENU sul telecomando.  
**Risultato:** Compare il menu di programmazione.
- 2 Premere i tasti ▲, ▼ o ◀, ▶ per selezionare opzione **FUNZIONI**.
- 3 Premere il tasto OK per selezionare questa opzione.  
**Risultato:** Compare il menu **FUNZIONI**.
- 4 Premere i pulsanti ▲ o ▼ corrispondenti, fino alla selezione dell'opzione **16:9**.
- 5 Premere il tasto ▶ per selezionare **AUTO** → **SI** → **NO**.
 

<b>AUTO</b>	Impostare se si utilizza un televisore con wide screen. Il videoregistratore rileva automaticamente i programmi per televisori con wide screen e televisori normali durante la riproduzione e la registrazione.
<b>SI</b>	Il videoregistratore riproduce e registra sempre nella modalità compatibile con il wide screen 16:9. Impostare se il videoregistratore non riesce a rilevare i programmi per televisori con wide screen con l'impostazione "AUTO".
<b>NO</b>	Impostare se non si utilizza un televisore con wide screen.
- 6 Alla fine, premere due volte MENU per uscire dal menu.

*Prima di registrare una cassetta, è possibile selezionare lo standard appropriato.*

*Selezionando AUTO, invece, il videoregistratore seleziona automaticamente lo standard in base al tipo di ricezione.*

- ◆ Durante la riproduzione di una cassetta, lo standard viene selezionato automaticamente dal videoregistratore.
- ◆ Durante la riproduzione di un nastro registrato NTSC su questo videoregistratore selezionare lo standard in base al tipo di televisore. Se il televisore ha solo lo standard PAL, impostare NTPB. Se il televisore è multistandard (NTSC4.43 compatibile), impostare NT4.43 e sarà possibile registrare NT4.43.

- 1 Premere MENU sul telecomando.  
**Risultato:** Compare il menu di programmazione.
- 2 Premere i tasti ▲, ▼ o ◀, ▶ per selezionare opzione **FUNZIONI**.
- 3 Premere il tasto OK per selezionare questa opzione.  
**Risultato:** Compare il menu **FUNZIONI**.
- 4 Premere i pulsanti ▲ o ▼ corrispondenti, fino alla selezione dell'opzione **NORMA COLORE**.
  - 5 Premere il tasto ▶ per selezionare **AUTO** → **PAL** → **MESECAM** → **B/W**.
 

<b>AUTO</b>	Durante la riproduzione di una cassetta, lo standard viene selezionato automaticamente dal videoregistratore.
<b>B/W</b>	Bianco e nero
- 6 Alla fine, premere due volte MENU per uscire dal menu.

## Selezione del tipo di uscita audio ★(SV-657X/SV-655X/ SV-651X/SV-6515X/SV-6513X/SV-553X solo)

*Nel monitoraggio di un programma TV o durante l'esecuzione di un nastro video registrato in Hi Fi, premere il pulsante AUDIO per selezionare l'uscita audio desiderata. Con la pressione del pulsante AUDIO, viene modificata l'uscita audio e l'indicatore cambia come segue:*

Display OSD	Tipo di audio	Audio stereo	Audio bilingue	Trasmissione audio-standard
	Audio in stereo (canale sinistro e canale destro)	Canale I (PRINCIPALE) si sente dall'altoparlante sinistro, canale II (SUB) si sente dall'altoparlante destro	Audio monofonico	
	Il canale sinistro si sente sia dall'altoparlante destro che sinistro	Canale I (PRINCIPALE) si sente sia dall'altoparlante destro che dal sinistro	Audio monofonico	
	Il canale destro si sente sia dall'altoparlante sinistro che destro	Channel II-(SUB) si sente sia dall'altoparlante destro che dal sinistro	Audio monofonico	
	Mix audio sia dei canali sinistro e destro che la della traccia audio originale e doppiata			
	Ascolto in mono	Canale I e II si sentono insieme da entrambi gli altoparlanti	Audio monofonico	

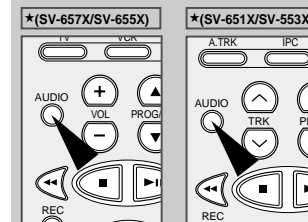

## Esclusione momentanea dell'audio ★(SV-451X/SV-4513X/ SV-251X/SV-2515X/SV-2513X solo)

*È possibile selezione una modalità in cui l'audio non viene riprodotto.*

Per escludere momentaneamente l'audio, è sufficiente premere il tasto AUDIO sul telecomando.

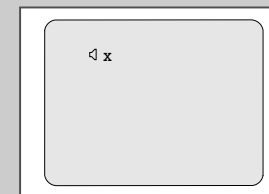
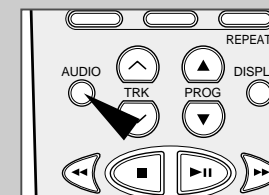

## Riproduzione di una videocassetta al rallentatore

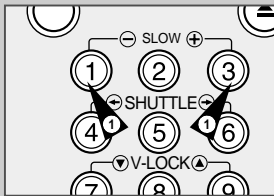

\*(SV-651X/SV-6515X/  
SV-6513X/SV-553X/  
SV-451X/SV-4513X/  
SV-251X/SV-2515X/  
SV-2513X)

\*(SV-657X/SV-655X)

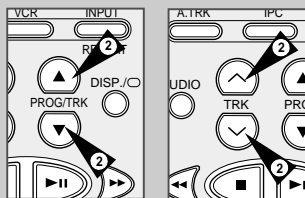

**È possibile riprodurre una cassetta al rallentatore.**

➤ Quando si riproduce una cassetta al rallentatore non si sente l'audio.

- 1 Premere:
  - ◆ ►► per cominciare a riprodurre la cassetta
  - ◆ SLOW ( ) tante volte quante desiderate per diminuire o aumentare, rispettivamente, la velocità
  - ◆ Per ritornare alla normale velocità, premere due volte il tasto ►►.
- 2 Quando si riproduce una cassetta al rallentatore, possono verificarsi delle interferenze sull'immagine. Premere i tasti PROG/TRK ( ▲ o ▼ ) / TRK ( ^ o v ) per minimizzare questo effetto.

➤ Se avete usato la funzione Rallentatore per più di cinque minuti circa, il videoregistratore si fermerà automaticamente per proteggere:

- ◆ la cassetta
- ◆ le testine del videoregistratore

## Riproduzione di una sequenza fotogramma per fotogramma

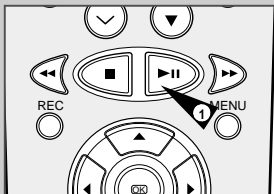

**È possibile:**

- ◆ Arrestare il nastro su una posizione specifica (immagine)
- ◆ Avanzare di un fotogramma alla volta

➤ Durante la riproduzione fotogramma per fotogramma, l'audio è disattivato.

- 1 Premete:
  - ◆ ►► per avviare la riproduzione della cassetta
  - ◆ ►► per arrestare il nastro su una posizione specifica
  - ◆ F.ADV ( ) nuovamente per avanzare il nastro di un fotogramma alla volta

- 2 Per tornare alla riproduzione normale, premete ►►.

➤ Se utilizzate la funzione di riproduzione fotogramma per fotogramma per oltre cinque minuti, il videoregistratore si arresterà automaticamente per proteggere la cassetta e le testine video.

➤ **Stabilità verticale:**  
Durante la riproduzione fotogramma per fotogramma, sullo schermo potrebbero comparire delle interferenze. Premete i tasti V-LOCK ( ) per ridurre questo effetto.

## Ricerca immagine, Avanzamento/Riavvolgimento veloce



La Ricerca immagine permette l'avanzamento o riavvolgimento veloce per cercare un punto particolare di un nastro.

- 1 Premere PLAY, il VCR entra in modalità riproduzione. Durante riproduzione, premere e lasciare il pulsante ►► (o ◀◀). Il videoregistratore effettuerà la ricerca a 5 volte la normale velocità di riproduzione.
- 2 Per riprendere la riproduzione normale, premere il pulsante ►►.
- 3 Se si preme e si tiene PREMUTO il pulsante ►► (o ◀◀) il videoregistratore effettuerà la ricerca a 9 volte la velocità normale. Rilasciando il pulsante ►► riporterà il videoregistratore ad effettuare la ricerca a 5 volte la normale velocità di riproduzione. Per riprendere la riproduzione normale, premere il pulsante ►►.
- 4 Se durante la Ricerca immagine ►► si preme nuovamente il pulsante ►►, il videoregistratore entrerà in modalità Avanti veloce.
- 5 Allo stesso modo, se durante la Ricerca immagine ◀◀, se si preme nuovamente il pulsante ◀◀, il videoregistratore entrerà in modalità Riavvolgimento veloce.
- 6 Se si preme il pulsante ◀◀ (o ►►) durante il Riavvolgimento (◀◀) o avanzamento veloce (►►), il videoregistratore entra in modalità Ricerca immagine.

## Ricerca di una sequenza specifica

Ogni volta che si registra una cassetta su questo videoregistratore, all'inizio della registrazione viene registrato automaticamente un segnale ("index") sul nastro.

La funzione Search consente di avanzare o retrocedere rapidamente fino a un "index" specifico e di iniziare la riproduzione da questo punto. A seconda della direzione scelta, i segnali "index" vengono numerati come segue:

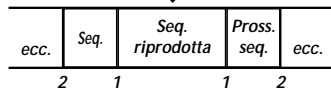

- Questo videoregistratore utilizza un sistema di standard di indicazione (VISS). Di conseguenza, riconoscerà tutti i segnali "index" marcati da altri videoregistratori che utilizzano lo stesso sistema, e viceversa.

### INTRO SCAN

- 1 Premere INDEX per avviare la ricerca dell'indice.
- 2 Premere i pulsanti ◀◀ o ►► a seconda della direzione in cui si trova il programma desiderato.
- 3 Quando, sul videoregistratore, viene trovato un contrassegno di indice, il videoregistratore riproduce il nastro per 5 secondi, passati i quali continua la ricerca per il contrassegno di indice successivo.
- 4 Se si desidera guardare il nastro da un indice specifico, premere ►►.

**Ricerca indice diretta:**  
Questa funzione vi permette l'avanzamento/riavvolgimento veloci fino ad un punto specifico del nastro: Esempio Se avete registrato 3 programmi diversi su un nastro ed avete riavvolto il nastro, usando questa funzione potete andare direttamente all'inizio del programma 2 con la semplice pressione del tasto INDEX.

- 1 Premere INDEX per avviare la ricerca dell'indice.
- 2 Premere i pulsanti ◀◀ o ►► ancora due volte Questo vi porterà direttamente all'inizio del programma desiderato.
- 3 Queste ricerche usando la funzione indice possono essere effettuate in avanti (premere ►►) o indietro. (premere ◀◀).
- 4 Per cancellare una ricerca indice basta premere i pulsanti ►► o ■.

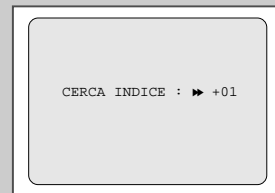
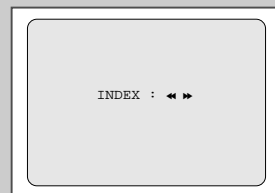
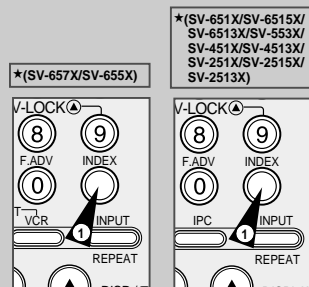

## Ripetizione automatica

\*(SV-657X/SV-655X/SV-553X)



\*(SV-651X/SV-6515X/SV-6513X/SV-451X/SV-4513X/SV-251X/SV-2515X/SV-2513X)

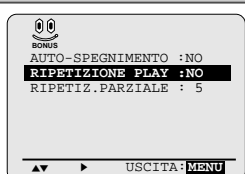

È possibile programmare la ripetizione automatica in modo da continuare a riprodurre ininterrottamente una cassetta dall'inizio alla fine.

- 1 Premere il tasto MENU del telecomando.  
**Risultato:** Compare il menu di programmazione.
- 2 Premere i tasti ▲, ▼, ◀, ▶ per selezionare opzione **INSTALLAZIONE RAPIDA**.
- 3 Premere il tasto OK per selezionare questa opzione.  
**Risultato:** Compare il menu **INSTALLAZIONE RAPIDA**.
- 4 Premere i pulsanti ▲ o ▼ corrispondenti, fino alla selezione dell'opzione **RIPETIZIONE PLAY**.
- 5 **Per...** Premere ◀ o ▶, finché...  
Ripetere la riproduzione Compare **SI**.  
Non ripetere la riproduzione Compare **NO**.
- 6 Alla fine, premere due volte MENU per uscire dal menu.

## Ripetizione parziale

\*(SV-657X/SV-655X/SV-553X)



\*(SV-651X/SV-6515X/SV-6513X/SV-451X/SV-4513X/SV-251X/SV-2515X/SV-2513X)

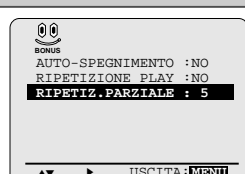

È possibile impostare la ripetizione parziale per riprodurre più volte un particolare intervallo di una cassetta.

- 1 Premere MENU sul telecomando.  
**Risultato:** Appare il menu principale.
- 2 Premere i tasti ▲, ▼, ◀, ▶ per selezionare opzione **INSTALLAZIONE RAPIDA**.
- 3 Premere il tasto OK per selezionare l'opzione.  
**Risultato:** Appare il menu **INSTALLAZIONE RAPIDA**.
- 4 Premere i pulsanti ▲ o ▼ corrispondenti, fino alla selezione dell'opzione **RIPETIZ.PARZIALE**.
- 5 **Per...** Premere ▶, finché...  
Ripetere parzialmente la riproduzione appare 5, 10, 15 (selezionare il tempo di ripetizione 5 volte, 10 volte, 15 volte)  
Cancellare la ripetizione parziale Compare **NO**.
- 6 Alla fine, premere due volte MENU per uscire dal menu.
- 7 Per selezionare l'intervallo durante la riproduzione, premere il tasto INPUT/REPEAT nel punto iniziale desiderato.  
**Risultato:** Appare **"IMPOSTA INTERVALLO DA RIPETERE"**. Premere il tasto INPUT/REPEAT ancora una volta nel punto finale desiderato.  
**Risultato:** Il nastro si riavvolge automaticamente fino al punto iniziale. Appare **"INTERVALLO DA RIPETERE"**.

## ShowView ESTESO ★(SV-657X/SV-655X/SV-553X solo)

Per impedire ritardi o sovraregistrazioni il VCR è dotato di una funzione chiamata **SHOW-VIEW ESTESO** che permette di estendere la registrazione fino a 60 minuti.

➤ Usare solo se PDC non è disponibile oppure impostare su OFF.

- 1 Premere il tasto MENU del telecomando.  
**Risultato:** Compare il menu di programmazione.
- 2 Premere i tasti ▲, ▼, ◀, ▶ per selezionare opzione **INSTALLAZIONE RAPIDA**.
- 3 Premere il tasto OK per selezionare questa opzione.  
**Risultato:** Compare il menu **INSTALLAZIONE RAPIDA**.
- 4 Premere i pulsanti ▲ o ▼ corrispondenti, fino a quando non viene selezionata l'opzione **SHOWVIEW ESTESO**.
- 5 Premere i pulsanti ◀ o ▶ per impostare il tempo di **SHOWVIEW ESTESO** con incrementi di 10 minuti.
- 6 Per spegnere, premere i pulsanti ◀ o ▶ ripetutamente fino a quando non viene visualizzato **NO**.



## Come usare il contatore

Il contatore:

- ◆ Indica il tempo trascorso in modo riproduzione e in modo registrazione (ore, minuti e secondi)
  - ◆ Si azzerava quando viene inserita una cassetta nel videoregistratore
  - ◆ Consente di trovare facilmente l'inizio di una sequenza
- Se il tempo rimanente deve essere calcolato correttamente, occorre indicare il tipo di cassetta che si sta usando.

- 1 Inserire una cassetta nel videoregistratore.
- 2 Per azzerare il contatore all'inizio di una sequenza:
  - ◆ Premere due volte DISP./O o DISPLAY per visualizzare il contatore
  - ◆ Premere CLR/RST se si vuole azzerare il contatore
- 3 Quando siete pronti
  - ◆ Avviare la riproduzione o registrazione.
  - ◆ Premere il pulsante ■.
  - ◆ Per mandare avanti veloce o riavvolgere fino al punto in cui il contatore è stato impostato su zero, premere ◀◀ o ▶▶.

➤ Certi informazioni del videoregistratore, come il contatore, possono essere mostrate sullo schermo del televisore (a meno che non abbiate disattivato il modo OSD; vedere a pagina 17).

Premere DISP./O o DISPLAY :

- ◆ Una volta per mostrare la funzione attuale, il numero di programma, la velocità di registrazione \*(SV-657X/SV-655X/SV-651X/SV-6515X/SV-6513X/SV-553X/SV-451X/SV-4513X solo), la data, l'ora e il contatore
- ◆ Due volte per mostrare solo il contatore
- ◆ Tre volte per mostrare il tempo rimanente nella cassetta
- ◆ Quattro volte per cancellare il display

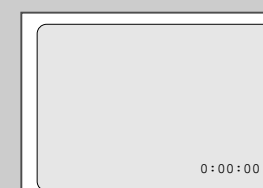

\*(SV-657X/SV-655X)

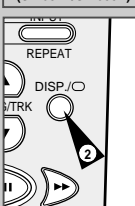

\*(SV-651X/SV-6515X/SV-6513X/SV-451X/SV-4513X/SV-251X/SV-2515X/SV-2513X)

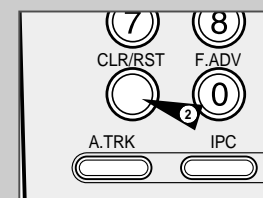
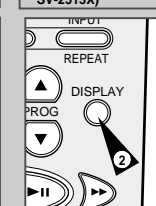

## La funzione AV-Link di questo videoregistratore ★(SV-657X solo)

Se il vostro televisore è fornito della funzione "Easy Link / nexTVViewLink / AV-Link" il videoregistratore può memorizzare automaticamente nella stessa posizione di canale le stazioni memorizzate del televisore.

Usando un cavo SCART (21 pins), è disponibile un dispositivo di controllo multiplo che combina TV, VCR, ricevitore SAT, ecc.

- Il videoregistratore memorizza automaticamente, nel medesimo ordine in cui sono memorizzate sul televisore, tutte le stazioni TV che avete correntemente memorizzato sul vostro televisore. (\***SCARICA I CANALI TV**\*)
- Anche se il televisore è nella posizione di attesa comandi, quando il videoregistratore viene avviato, si accende automaticamente visualizzando l'immagine video.
- Il videoregistratore seleziona automaticamente la stessa immagine che state guardando sul televisore e la registra. (\***REGISTRAZIONE DIRETTA**\*)
- Dopo il trasferimento dei dati programma prenotati dalla televisione al videoregistratore tramite una funzione specifica come, ad esempio, EPG (Guida Elettronica Programmi) il videoregistratore memorizza tutti i dati e imposta il timer sul modo attesa comandi. In questo caso la posizione del canale della televisione e quella del videoregistratore devono essere impostati sulla stessa stazione televisiva. La posizione può essere memorizzata nelle posizioni da 1 a 80. Deve essere impostato anche l'orologio del videoregistratore.

### Collegamento

Collegate la vostra televisione EasyLink / nexTVViewLink / AV-Link TV alla presa AV1(EURO AV) posta sul retro del videoregistratore usando il cavo SCART. Inoltre consultate il vostro manuale TV.

#### - Collegamento del EasyLink / nexTVViewLink / AV-Link TV

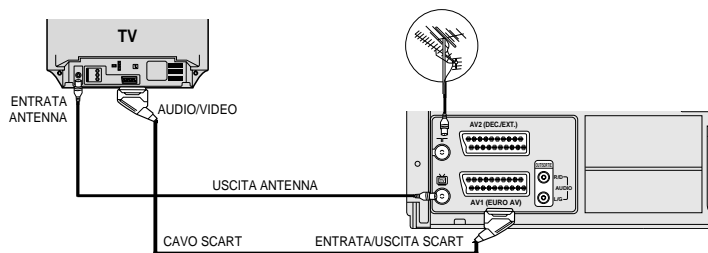

#### Il collegamento utilizzando altri videoregistratori forniti delle funzioni EasyLink / nexTVViewLink / AV-Link

Il sistema /nexTVViewLink/ può collegare 2 videoregistratori (VCR1 e VCR2) contemporaneamente.

Il videoregistratore viene regolato su "VCR1", in questo caso deve essere collegato a VCR2.

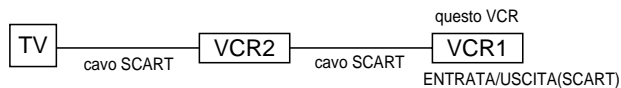

## Scaricare i canali TV ★(SV-657X solo)

### Preparazione:

- ◆ Accendere la TV.
- ◆ Selezionare il canale video o il modo di immissione dati video sulla televisione.

- 1 Premere il pulsante MENU del telecomando.  
**Risultato:** Viene visualizzato il menu di programmazione.
- 2 Premere i tasti ▲, ▼ o ◀, ▶ per selezionare l'opzione **INSTALLAZIONE**.  
Dopodiché premere il pulsante OK per selezionare questa opzione.  
**Risultato:** Viene visualizzato il menu **INSTALLAZIONE**.
- 3 Premere i pulsanti ▲ o ▼ corrispondenti, fino alla selezione dell'opzione **IMPOSTA AV-LINK**.  
**Risultato:** Viene visualizzato il menu **AV-LINK**.
- 4 Premere i pulsanti ▲ o ▼ corrispondenti, fino alla selezione dell'opzione **SCARICA I CANALI TV**.  
Dopodiché premere il pulsante ▶ per selezionare questa opzione.
- 5 Premere il pulsante ▶ per avviare la funzione **SCARICA I CANALI TV**.
- 6 Terminata l'operazione viene visualizzato "SCARICA CANALI TV TERMINATO".
- 7 Premere il pulsante MENU per uscire.

- Le posizioni disponibili sul videoregistratore sono da 1 a 80.
- ◆ Quando si imposta nuovamente la posizione del canale TV, il videoregistratore scarica automaticamente la nuova posizione.

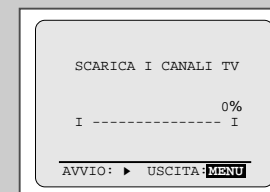
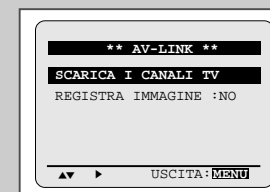
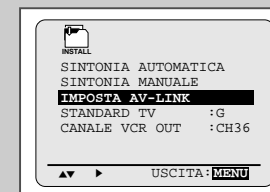
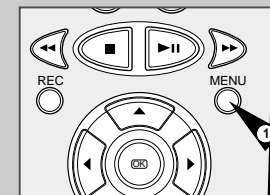

## Registrazione Diretta (Impostazione) ★(SV-657X solo)

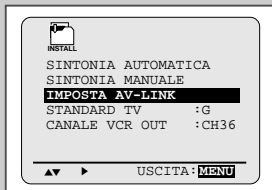

### Preparazione:

- ◆ Accendere la TV.
- ◆ Selezionare il canale video o modo immissione video sulla TV.

- 1 Premere il pulsante MENU del telecomando.  
**Risultato:** Viene visualizzato il menu di programmazione.
- 2 Premere i tasti ▲, ▼, ◀, ▶ per selezionare l'opzione **INSTALLAZIONE**.  
Dopodiché premere il pulsante OK per selezionare questa opzione.  
**Risultato:** Viene visualizzato il menu **INSTALLAZIONE**.
- 3 Premere i pulsanti ▲ o ▼ corrispondenti, fino alla selezione dell'opzione **IMPOSTA AV-LINK**.  
**Risultato:** Viene visualizzato il menu **AV-LINK**.
- 4 Premere i pulsanti ▲ o ▼ corrispondenti, fino alla selezione dell'opzione **REGISTRA IMMAGINE**.  
**Per...** Registrare la stessa immagine che state guardando alla televisione quando premete il pulsante REC sul telecomando del videoregistratore. **Premere ◀ o ▶ fino...** Viene visualizzato **SI**.  
Registrare l'immagine selezionata sul videoregistratore quando premete il pulsante REC sul telecomando del vostro videoregistratore. Viene visualizzato **NO**.
- 5 Premere il pulsante MENU due volte per uscire.

➤ Anche se questa opzione viene eseguita in modalità SPENTO, se premete il pulsante REC sul telecomando TV, il videoregistratore registra la stessa immagine che state guardando sulla televisione.

## Registrazione Diretta (Procedura) ★(SV-657X solo)

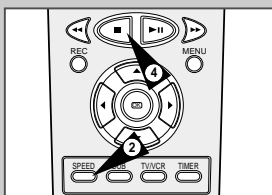



- 1 Caricare la cassetta con la linguetta di sicurezza intatta.
- 2 Premere il pulsante SPEED per selezionare la velocità di registrazione del nastro.
- 3 Tenere premuto il pulsante REC per un breve periodo per avviare la registrazione.  
**Risultato:** Il videoregistratore seleziona automaticamente la stessa immagine che state guardando alla televisione ed inizia a registrare.  
A seconda della fonte video, la registrazione cambia metodo. Vedere la pagina seguente.
- 4 Per terminare la registrazione, premere ■ una volta.

➤ ◆ Questa procedura di registrazione non è disponibile per le registrazioni regolate dal timer.

## Registrazione di immagini e immagine TV ★(SV-657X solo)

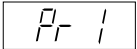

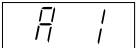
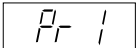
Immagine	il videoregistratore registra	Durante la registrazione, se cambiate canale o modo immissione della televisione, la registrazione sarà
Il Canale selezionato sulla televisione se avete eseguito "SCARICA I CANALI TV" (Le stazioni TV sono memorizzate sul videoregistratore e sulla televisione nello stesso ordine di posizione).	Canale videoregistratore con lo stesso numero del canale TV	Es. Canale TV 1  continua
Se non avete effettuato "SCARICA I CANALI TV" (Le stazioni TV non sono memorizzate sul videoregistratore e TV nello stesso ordine di posizione).	AV1 (uscita della televisione)	 arrestato
Le immagini delle attrezzature esterne sono collegate alla televisione	AV1 (uscita della televisione)	 arrestato
Canale selezionato sul videoregistratore	Canale videoregistratore	Es. Canale 1  continua

## Connessione di un cavo ingresso RCA Audio/Video ★(SV-657X/SV-655X/SV-651X/SV-6515X/SV-6513X/SV-553X solo)

Il videoregistratore consente la connessione di un altro apparecchio audio/video che preveda le uscite idonee a questo tipo di collegamento.

- Esempi:**
- ◆ Per duplicare una videocassetta con l'ausilio di un secondo videoregistratore (vedi pagina 45).
  - ◆ Per riprodurre e/o duplicare le immagini filmate con una videocamera (vedi pagina 45).
- ☞ Controllate che sia il televisore, sia il videoregistratore siano **speinti** prima di collegare i cavi.

- 1 Collegare un capo del cavo RCA audio/video alla presa VIDEO INPUT sulla parte anteriore del videoregistratore.
- 2 Inserire l'altro capo del cavo audio/video nell'appropriato connettore di uscita sul secondo apparecchio (videoregistratore o videocamera).
- 3 Collegare un capo del cavo RCA audio in dotazione alle prese AUDIO INPUT sulla parte anteriore del videoregistratore.
  - Rispettate il codice colori per i canali sinistro e destro.
- 4 Inserire l'altro capo del cavo audio nei connettori di uscita appropriati del secondo apparecchio (videoregistratore, videocamera o impianto Hi-Fi).

★(SV-657X)

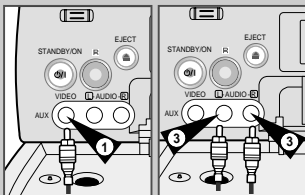

★(SV-655X/SV-651X)

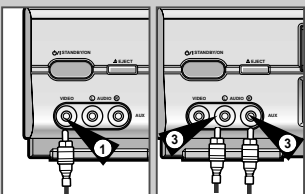

★(SV-6515X)

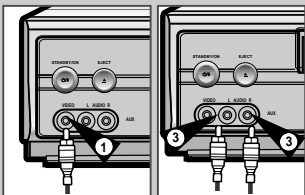

★(SV-6513X/SV-553X)

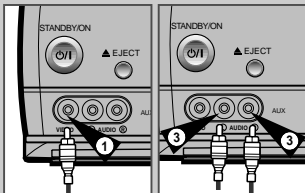

## Come usare la funzione Assemble Edit

Questa funzione consente di iniziare una nuova registrazione in una posizione determinata della cassetta, mantenendo un cambio di sequenza molto graduale.

- 1 Inserire la cassetta da registrare nel videoregistratore.
- 2 Premere il tasto ►► per iniziare la riproduzione.
- 3 Quando si raggiunge la posizione da cui si vuole iniziare la nuova registrazione, premere il tasto ►►.
- 4 Premere di nuovo il tasto F.ADV (F ADV) tante volte quante necessarie per avanzare fotogramma per fotogramma, fino a trovare l'esatta posizione di registrazione.
- 5 Con il videoregistratore in modo fermo immagine, tenere premuto il tasto REC per almeno un secondo in modo da attivare la funzione Assemble Edit.
 

**Risultato:** Il simbolo Record lampeggia sul display.
- 6 Selezionare la sorgente da cui si vuole registrare premendo:
  - ◆ I tasti PROG/TRK (▲ o ▼) / PROG (▲ o ▼) per i canali TV
  - ◆ Il tasto INPUT per le sorgenti d'entrata AV1, AV2 o AUX ★(SV-657X/SV-655X/SV-651X/SV-6515X/SV-6513X/SV-553X solo).
- 7 Premere il tasto ►► per iniziare la registrazione.
- 8 Alla fine della registrazione, premere ■.

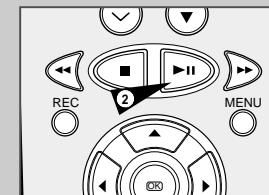

## Registrazione da un altro videoregistratore o da una videocamera

È possibile copiare una cassetta sul proprio videoregistratore da un'altra sorgente video, come un altro videoregistratore o una videocamera

☞ Copiare cassette preregistrate o registrarle di nuovo con qualsiasi sistema senza l'autorizzazione dei titolari del relativo copyright è un'infrazione delle leggi dei diritti d'autore.

- 1 Collegare il videoregistratore da cui bisogna copiare la cassetta sull'appropriata entrata RCA audio e sui connettori d'entrata video della parte anteriore del vostro videoregistratore, come indicato a pagina 44. ★(SV-657X/SV-655X/SV-651X/SV-6515X/SV-6513X/SV-553X solo) Potete anche utilizzare un cavo SCART per il collegamento all'ingresso/uscita AV situato sul retro del videoregistratore.
- 2 Inserire una cassetta vuota nel vostro videoregistratore.
- 3 Inserire la cassetta preregistrata nell'altra sorgente video (videoregistratore o videocamera).
- 4 Premete il tasto INPUT per selezionare l'entrata appropriata del vostro videoregistratore:
  - ◆ AV1 o AV2 per l'entrata/uscita SCART
  - ◆ AUX per l'entrata RCA ★(SV-657X/SV-655X/SV-651X/SV-6515X/SV-6513X/SV-553X solo)
- 5 Cominciare la riproduzione della cassetta da copiare.
- 6 Tenere premuto REC per almeno un secondo per cominciare a registrare con il vostro videoregistratore.
- 7 Alla fine della registrazione, premere ■ su entrambi i videoregistratori.

➤ Se si desidera vedere la cassetta mentre la si sta copiando:

- ◆ Il vostro videoregistratore deve essere normalmente collegato al televisore (vedere ulteriori informazioni alle pagine 11)

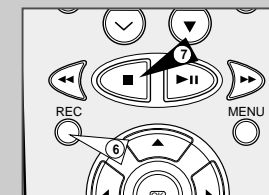
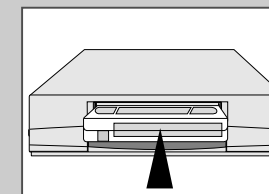



## Doppiaggio dell'audio di una videocassetta preregistrata ★(SV-657X solo)

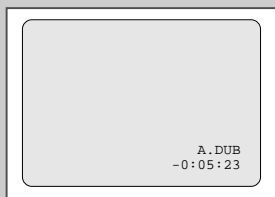
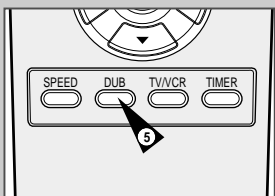
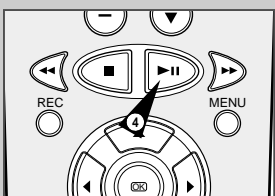
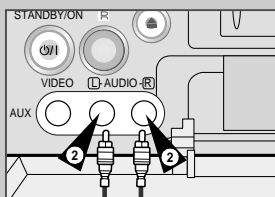
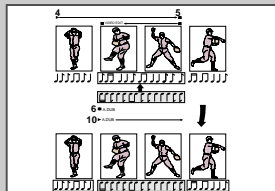

Con la funzione di doppiaggio dell'audio "Audio Dubbing" si cancella l'audio precedentemente registrato e lo si sostituisce con una nuova colonna sonora proveniente da:

- ◆ Un lettore di CD
- ◆ Un microfono collegato a un impianto
- ◆ Un riproduttore di cassette

### Limitazione:

La funzione Audio Dubbing può essere applicata solo alle piste audio longitudinali (audio normale).

- 1 Collegare un cavo audio RCA sull'appropriata uscita dell'impianto sonoro (CD/riproduttore di cassette, per esempio).
- 2 Collegare l'altra estremità del cavo audio RCA sui connettori d'entrata audio (L, R) nella parte anteriore del videoregistratore.
- 3 Inserire la cassetta preregistrata in cui si desidera sostituire la colonna sonora, e premere il tasto ►II per iniziare la riproduzione.
- 4 Premere il tasto ►II.
- 5 Premere Audio Dub.  
**Risultato:** Il vostro VCR è ora in Modalità Pausa Copia Automatica Audio.
- 6 Localizzare sull'impianto sonoro il punto del CD o della cassetta in cui si vuole iniziare la riproduzione.  
**Esempio:** La colonna sonora che volete registrare sulla cassetta.
- 7 Quando siete pronti:
  - ◆ Iniziare la riproduzione sull'impianto sonoro
  - ◆ Premere REC sul telecomando**Risultato:** La colonna sonora della cassetta preregistrata viene sostituita.

➤ La nuova colonna sonora verrà registrata sulla normale pista sonora del nastro, e il suono originale rimarrà sulla pista Hi-Fi.

Per ascoltare la nuova colonna sonora e quella originale mixate, premere il tasto Audio del telecomando finché compare l'opzione MIX (vedere a pagina 35).

## Come usare i tasti TV sul telecomando ★(SV-657X/SV-655X solo)

Il telecomando del videoregistratore funziona con televisori Samsung e con le marche compatibili.

Per sapere se il vostro televisore è compatibile, seguite le istruzioni qui indicate.

- 1 Accendere il televisore.
- 2 Puntare il telecomando verso il televisore.
- 3 Tenere premuto il tasto TV e digitare il codice di due cifre che corrisponde alla marca del Vostro televisore, premendo i relativi tasti numerici.

Marca	Codici	Marca	Codici
SAMSUNG	da 01 a 06	PHILIPS	02, 20, 22
AKAI	09, 23	SABA	13, 14, da 22 a 24
GRUNDIG	09, 17, 21	SONY	15, 16
LOEWE	02	THOMSON	13, 14, 24
PANASONIC	08, da 23 a 27	TOSHIBA	07, da 16 a 19, 21

**Risultato:** Se il vostro televisore è compatibile con il telecomando, si spegnerà. Adesso è programmato per funzionare con questo telecomando.

➤ Se i codici indicati per la marca del Vostro televisore sono più di uno, provarli tutti uno dopo l'altro fino a trovare quello adatto.

➤ Se si cambiano le pile del telecomando, bisognerà riprogrammare il codice, ripetendo le stesse operazioni.

Adesso potete telecomandare il televisore agendo sui tasti seguenti.

Tasto	Funzione
TV STANDBY/ON ①	Serve per accendere e spegnere il televisore.
TV o VCR ②	Servono per passare dal modo TV al modo VCR e viceversa. In modo VCR sono operativi solo i tasti VOL + o - e TV STANDBY/ON.
-/- ③	Serve per immettere un numero di programma a due cifre. <b>Esempio:</b> Per vedere il programma 12, premere -/- e quindi i tasti numerici 1 e 2.
INPUT ④	Serve per selezionare una sorgente esterna.
VOL + o - ⑤	Serve per regolare il volume del televisore.
PROG/TRK (▲ o ▼) ⑥	Serve per selezionare il programma desiderato.
DISP./□ ⑦	Serve per passare da una sorgente esterna al sintonizzatore del televisore e viceversa.

➤ Le varie funzioni non necessariamente funzioneranno con tutti i televisori. Se vi sono dei problemi, agire direttamente sul televisore.

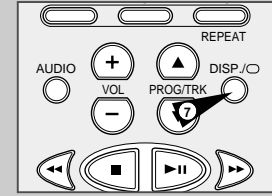
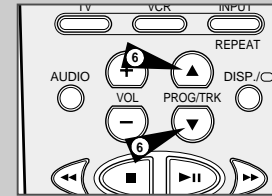
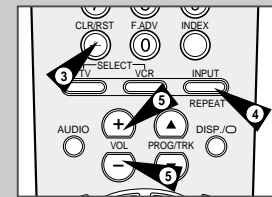
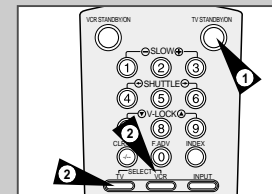

## Auto-spegnimento

★(SV-657X/SV-655X/SV-553X)



★(SV-651X/SV-6515X/SV-6513X/SV-451X/SV-4513X/SV-251X/SV-2515X/SV-2513X)



La funzione di auto-spegnimento consente di spegnere automaticamente il videoregistratore senza dover premere alcun tasto in assenza di ricezione di segnali nell'intervallo di tempo selezionato.

- 1 Premere MENU sul telecomando.  
Risultato: Compare il menu di programmazione.
- 2 Premere i tasti ▲, ▼, ○, ► per selezionare opzione **INSTALLAZIONE RAPIDA**.
- 3 Premere il tasto OK per selezionare questa opzione.  
Risultato: Compare il menu **INSTALLAZIONE RAPIDA**.
- 4 Premere i pulsanti ▲ o ▼ corrispondenti, fino alla selezione dell'opzione **AUTO-SPEGNIMENTO**.
- 5 Premere il tasto ► finché viene selezionato l'intervallo del tempo di auto-spegnimento desiderato.  

► NO → 2HORA → 3HORA
- 6 Al termine, premere due volte MENU per uscire dal menu.

## Modalità basso consumo-Ridurre il consumo di corrente Stand-by

★(SV-657X)

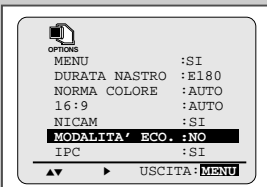

★(SV-655X/SV-651X/SV-6515X/SV-6513X/SV-553X/SV-451X/SV-4513X/SV-251X/SV-2515X/SV-2513X)



La modalità basso consumo riduce il consumo di corrente quando il VCR è in standby. Utile, per esempio, quando siete assenti da casa per brevi periodi.

- 1 Premere MENU sul telecomando.  
Risultato: Compare il menu di programmazione.
- 2 Premere i tasti ▲, ▼, ○, ► per selezionare opzione **FUNZIONI**.
- 3 Premere il tasto OK per selezionare questa opzione.  
Risultato: Compare il menu **FUNZIONI**.
- 4 Premere i pulsanti ▲ o ▼ corrispondenti, fino alla selezione dell'opzione **MODALITA' ECO**.
- 5 Premere il pulsante ► per attivare il modo LOW(3Watt). A questo punto, quando il VCR si trova nel modo standby il pannello di visualizzazione anteriore verrà spento. Scompare anche l'orologio. Premendo nuovamente il pulsante VCR STANDBY/ON (STANDBY/ON) il pannello di visualizzazione riappare.
- 6 Al termine, premere due volte MENU per uscire dal menu.

## Specifiche tecniche

La configurazione e le specifiche possono subire modifiche senza preavviso.

Model	SV-657X/SV-655X/SV-651X SV-6515X/SV-6513X	SV-451X/SV-4513X SV-251X/SV-2515X/SV-2513X
Formato Testine	VHS PAL standard Video: 4 testine rotanti Audio Hi-Fi: 2 testine rotanti Audio/Controllo: 1 testina fissa	VHS PAL standard Video: 4 testine rotanti (SV-451X/SV-4513X) Video: 2 testine rotanti (SV-251X/SV-2515X/SV-2513X)
Ricezione canali Sistema televisivo Luminanza Sistema colore	Cancellazione: 1 testina di cancellazione dell'intera pista VHF-I, VHF-III, UHF, Hyperband STANDARD B/G Registrazione azimutale FM PAL/MESECAM/NT4.43: Registrazione diretta mediante fase sottoportante a conversione discendente. NTSC PB su TV PAL	Cancellazione: 1 testina di cancellazione dell'intera pista VHF-I, VHF-III, UHF, Hyperband STANDARD B/G Registrazione azimutale FM PAL/MESECAM/NT4.43: Registrazione diretta mediante fase sottoportante a conversione discendente. NTSC PB su TV PAL
Velocità del nastro	SP 23.39 mm/sec LP 11.69 mm/sec	SP 23.39 mm/sec LP 11.69 mm/sec (SV-451X/SV-4513X)
Tempo di registrazione/ riproduzione	SP 3 ore (cassetta E-180) LP 6 ore (cassetta E-180)	SP 3 ore (cassetta E-180) LP 6 ore (cassetta E-180) (SV-251X/SV-2515X/SV-2513X)
Tempi di riavvolgimento/ avvolgimento rapido	60 sec. circa in riavvolgimento/ avvolgimento rapido con cassette E-180	60 sec. circa in riavvolgimento/ avvolgimento rapido con cassette E-180
<b>VIDEO</b> Entrata Uscita Rapporto segnale/rumore Definizione orizzontale	Da 0.5 a 2.0 Vp-p; 75 ohm asimmetrica 1.0 ± 0.2 Vp-p; 75 ohm asimmetrica Migliore di 43 dB (SP) Più di 240 linee	Da 0.5 a 2.0 Vp-p; 75 ohm asimmetrica 1.0 ± 0.2 Vp-p; 75 ohm asimmetrica Migliore di 43 dB (SP) Più di 240 linee
<b>AUDIO</b> Entrata Uscita Wow e flutter (WTD) Rapporto segnale/rumore Risposta in frequenza	-8 dBm, 47 Kohm asimmetrica -8 ± 3 dBm, 1 Kohm asimmetrica 0.4% max (SP) 68 dB min (filtro IHF A) 20Hz - 20KHz	-8 dBm, 47 Kohm asimmetrica -8 ± 3 dBm, 1 Kohm asimmetrica 0.4% max (SP) 68 dB min (filtro IHF A) 20Hz - 20KHz
Voltaggio Consumo di corrente Temperatura operativa Umidità operativa Peso Dimensioni (Larg.xAlt.xProf.)	220-240V~, 50Hz 17 watt circa 5°C-40°C (41°F-104°F) 10%-75% 2.8 Kg (a vuoto) 360 x 94 x 240 mm	220-240V~, 50Hz 15 watt circa 5°C-40°C (41°F-104°F) 10%-75% 2.8 Kg (a vuoto) 360 x 94 x 240 mm

## Problemi e soluzioni

Prima di rivolgersi al centro di assistenza Samsung, effettuare queste semplici verifiche.

Problema	Spiegazione/Soluzione
Non si accende	<ul style="list-style-type: none"> <li>Controllare che la spina sia collegata a una presa di corrente.</li> <li>Avete premuto il tasto VCR STANDBY/ON (STANDBY/ON)?</li> </ul>
Non si riesce a inserire la videocassetta	<ul style="list-style-type: none"> <li>Le videocassette possono essere inserite soltanto con il lato della finestra all'insù e con la linguetta di sicurezza di fronte a voi.</li> </ul>
Il programma televisivo non è stato registrato	<ul style="list-style-type: none"> <li>Controllare i collegamenti videoregistratore/antenna.</li> <li>Avete sintonizzato correttamente il sintonizzatore del videoregistratore?</li> <li>Controllare che la linguetta di sicurezza della cassetta sia intatta.</li> </ul>
Il timer di registrazione non ha funzionato	<ul style="list-style-type: none"> <li>Avete premuto il tasto VCR STANDBY/ON (STANDBY/ON) prima di azionare il timer?</li> <li>Ricontrollare i tempi programmati per l'inizio e la fine della registrazione.</li> <li>Se c'è stata una caduta di potenza o un'interruzione dell'erogazione di corrente durante la registrazione temporizzata, quest'ultima sarà stata cancellata.</li> </ul>
Le immagini non compaiono o sono distorte	<ul style="list-style-type: none"> <li>Controllare se si sta usando una cassetta preregistrata.</li> </ul>
Non si vedono le trasmissioni normali	<ul style="list-style-type: none"> <li>Controllate l'impostazione TUNER/External. Dovrebbe corrispondere a TUNER.</li> <li>Controllare i collegamenti televisore/videoregistratore/antenna.</li> </ul>
Durante la registrazione compaiono barre di disturbo o strisce	<ul style="list-style-type: none"> <li>Premere i tasti PROG/TRK (▲ o ▼) / TRK (↖ o ↘) per minimizzare questo effetto.</li> </ul>
Con il tasto ►   premuto durante la registrazione, l'immagine in pausa presenta forti barre di disturbo (strisce)	<ul style="list-style-type: none"> <li>Un'immagine in pausa può presentare "barre di disturbo", a causa delle condizioni del nastro. Premere i tasti PROG/TRK (▲ o ▼) / TRK (↖ o ↘) per minimizzare questo effetto.</li> </ul>
Pulizia delle testine	<ul style="list-style-type: none"> <li>Se la qualità delle immagini è scadente su diverse cassette, potrebbe essere necessario eseguire una pulizia delle testine. Non è un problema frequente, e se non si presenta non bisogna pulirle. Quando si puliscono le testine del videoregistratore, leggere attentamente le istruzioni della cassetta puliscitestine. Una pulizia erronea può causare danni irreversibili alle testine del videoregistratore.</li> </ul>
Se durante la sintonizzazione del televisore con il videoregistratore non si riesce a trovare il monoscopio o se vi sono interferenze, potrebbe esserci un contrasto tra il canale di uscita del videoregistratore e le normali trasmissioni televisive nella propria zona. Per evitare questo inconveniente occorrerà cambiare il canale di uscita del videoregistratore nel modo seguente.	<ol style="list-style-type: none"> <li>1. Rimuovere il connettore di ingresso dell'antenna dalla presa contrassegnata (simbolo dell'antenna) sul retro del videoregistratore.</li> <li>2. Seguire le istruzioni riportate in "Sintonizzazione del videoregistratore sul televisore" (vedere a pagina 15).</li> <li>3. Seguire le istruzioni riportate in "Regolazione del canale di uscita del videoregistratore" (vedere a pagina 18), ridurre il numero del canale di alcuni canali rispetto all'impostazione originale (esempio: da 36 a 33).</li> <li>4. Inserire nuovamente il connettore dell'antenna nella presa contrassegnata (simbolo dell'antenna) sul retro del videoregistratore.</li> <li>5. Sintonizzare nuovamente il televisore per il videoregistratore seguendo sempre le istruzioni riportate in "Sintonizzazione del videoregistratore sul televisore" (pagina 15).</li> <li>6. Se il problema persiste ripetere i passi da 1 a 5 riducendo di più canali rispetto all'impostazione originale.</li> </ol>

Se non riuscite a risolvere il problema dopo aver letto le precedenti istruzioni, annotate:

- Il modello e il numero di serie che si trova sulla parte posteriore del videoregistratore
- I dati della garanzia
- Una chiara descrizione del problema

Quindi, rivolgersi al centro di assistenza SAMSUNG più vicino.

## Tabella delle frequenze TV (Sistema-B/G)

002-012 : CCIR STD VHF      244-250 : MOROCCO  
 013-020 : ITALY            251-255 : BELGUIM  
 021-069 : CCIR STD UHF  
 071-075 : CCIR CABLE  
 201-241 : CCIR STD CABLE

DISP	CH	Band	Fp	STD	DISP	CH	Band	Fp	STD	DISP	CH	Band	Fp	STD
002	E02	V-L	48.25	CCIR	060	E60	UHF	783.25	CCIR	151	01	V-L	43.25	Angola
003	E03	V-L	55.25	CCIR	061	E61	UHF	791.25	CCIR	152	02	V-L	52.25	Angola
004	E04	V-L	62.25	CCIR	062	E62	UHF	799.25	CCIR	153	03	V-L	60.25	Angola
005	E05	V-H	175.25	CCIR	063	E63	UHF	807.25	CCIR	154	04	V-H	175.25	S/Afri
006	E06	V-H	182.25	CCIR	064	E64	UHF	815.25	CCIR	155	05	V-H	183.25	S/Afri
007	E07	V-H	189.25	CCIR	065	E65	UHF	823.25	CCIR	156	06	V-H	191.25	S/Afri
008	E08	V-H	196.25	CCIR	066	E66	UHF	831.25	CCIR	157	07	V-H	199.25	S/Afri
009	E09	V-H	203.25	CCIR	067	E67	UHF	839.25	CCIR	158	08	V-H	207.25	S/Afri
010	E10	V-H	210.25	CCIR	068	E68	UHF	847.25	CCIR	159	09	V-H	215.25	S/Afri
011	E11	V-H	217.25	CCIR	069	E69	UHF	855.25	CCIR	160	10	V-H	223.25	S/Afri
012	E12	V-H	224.25	CCIR	071	X	V-L	69.25	CCIR	161	11	V-H	231.25	S/Afri
013	A	V-L	53.75	Italy	072	Y	V-L	76.25	CCIR	162	13	V-H	247.45	S/Afri
014	B	V-L	62.25	Italy	073	Z	V-L	83.25	CCIR	201	R1	V-L	49.75	OIRT
015	C	V-L	82.25	Italy	074	Z+1	V-L	90.25	CCIR	202	R2	V-L	59.25	OIRT
016	D	V-H	175.25	Italy	075	Z+2	V-L	97.25	CCIR	203	R3	V-L	77.25	OIRT
017	E	V-H	183.25	Italy	101	S01	V-L	105.25	CCIR	204	R4	V-L	85.25	OIRT
018	F	V-H	192.25	Italy	102	S02	V-L	112.25	CCIR	205	R5	V-L	93.25	OIRT
019	G	V-H	201.25	Italy	103	S03	V-L	119.25	CCIR	206	R6	V-H	175.25	OIRT
020	H	V-H	210.25	Italy	104	S04	V-L	126.25	CCIR	207	R7	V-H	183.25	OIRT
021	E21	UHF	471.25	CCIR	105	S05	V-L	133.25	CCIR	208	R8	V-H	191.25	OIRT
022	E22	UHF	479.25	CCIR	106	S06	V-L	140.25	CCIR	209	R9	V-H	199.25	OIRT
023	E23	UHF	487.25	CCIR	107	S07	V-H	147.25	CCIR	210	R10	V-H	207.25	OIRT
024	E24	UHF	495.25	CCIR	108	S08	V-H	154.25	CCIR	211	R11	V-H	215.25	OIRT
025	E25	UHF	503.25	CCIR	109	S09	V-H	161.25	CCIR	212	R12	V-H	223.25	OIRT
026	E26	UHF	511.25	CCIR	110	S10	V-H	168.25	CCIR	244	M4	V-H	163.25	Morocco
027	E27	UHF	519.25	CCIR	111	S11	V-H	231.25	CCIR	245	M5	V-H	171.25	Morocco
028	E28	UHF	527.25	CCIR	112	S12	V-H	238.25	CCIR	246	M6	V-H	179.25	Morocco
029	E29	UHF	535.25	CCIR	113	S13	V-H	245.25	CCIR	247	M7	V-H	187.25	Morocco
030	E30	UHF	543.25	CCIR	114	S14	V-H	252.25	CCIR	248	M8	V-H	195.25	Morocco
031	E31	UHF	551.25	CCIR	115	S15	V-H	259.25	CCIR	249	M9	V-H	203.25	Morocco
032	E32	UHF	559.25	CCIR	116	S16	V-H	266.25	CCIR	250	M10	V-H	211.25	Morocco
033	E33	UHF	567.25	CCIR	117	S17	V-H	273.25	CCIR	251	U1	V-H	226.25	Belgium
034	E34	UHF	575.25	CCIR	118	S18	V-H	280.25	CCIR	252	U2	V-H	234.25	Belgium
035	E35	UHF	583.25	CCIR	119	S19	V-H	287.25	CCIR	253	U3	V-H	242.25	Belgium
036	E36	UHF	591.25	CCIR	120	S20	V-H	294.25	CCIR	254	U4	V-H	250.25	Belgium
037	E37	UHF	599.25	CCIR	121	S21	V-H	303.25	CCIR	255	U5	V-H	258.25	Belgium
038	E38	UHF	607.25	CCIR	122	S22	V-H	311.25	CCIR					
039	E39	UHF	615.25	CCIR	123	S23	V-H	319.25	CCIR					
040	E40	UHF	623.25	CCIR	124	S24	V-H	327.25	CCIR					
041	E41	UHF	631.25	CCIR	125	S25	V-H	335.25	CCIR					
042	E42	UHF	639.25	CCIR	126	S26	V-H	343.25	CCIR					
043	E43	UHF	647.25	CCIR	127	S27	V-H	351.25	CCIR					
044	E44	UHF	655.25	CCIR	128	S28	V-H	359.25	CCIR					
045	E45	UHF	663.25	CCIR	129	S29	V-H	367.25	CCIR					
046	E46	UHF	671.25	CCIR	130	S30	V-H	375.25	CCIR					
047	E47	UHF	679.25	CCIR	131	S31	V-H	383.25	CCIR					
048	E48	UHF	687.25	CCIR	132	S32	V-H	391.25	CCIR					
049	E49	UHF	695.25	CCIR	133	S33	V-H	399.25	CCIR					
050	E50	UHF	703.25	CCIR	134	S34	V-H	407.25	CCIR					
051	E51	UHF	711.25	CCIR	135	S35	V-H	415.25	CCIR					
052	E52	UHF	719.25	CCIR	136	S36	V-H	423.25	CCIR					
053	E53	UHF	727.25	CCIR	137	S37	UHF	431.25	CCIR					
054	E54	UHF	735.25	CCIR	138	S38	UHF	439.25	CCIR					
055	E55	UHF	743.25	CCIR	139	S39	UHF	447.25	CCIR					
056	E56	UHF	751.25	CCIR	140	S40	UHF	455.25	CCIR					
057	E57	UHF	759.25	CCIR	141	S41	UHF	463.25	CCIR					
058	E58	UHF	767.25	CCIR	142	1A	V-L	42.25	Indoesia					
059	E59	UHF	775.25	CCIR	143	01	V-L	45.25	Nez					

SAMSUNG

ELECTRONICS

CENTRI DI ASSISTENZA TECNICA AUTORIZZATI

Table with columns: RAGIONE SOCIALE, INDIRIZZO, CITTA', PR, REGIONE, TEL., TV, VCR, DVD, CAM, AUD. Lists authorized service centers across various Italian regions.

Table with columns: RAGIONE SOCIALE, INDIRIZZO, CITTA', PR, REGIONE, TEL., TV, VCR, DVD, CAM, AUD. Lists authorized service centers across various Italian regions.

LEGENDA: TVC = TELEVISORI VCR = VIDEOREGISTRATORI DVD = LETTORI DVD CAM = VIDEOCAMERE AUD = HI-FI
La presente lista è aggiornata al 04/12/2000 e soggetta a continue variazioni. Gli aggiornamenti sono disponibili sul sito Internet www.samsung.it



LEGENDA: TVC = TELEVISORI VCR = VIDEOREGISTRATORI DVD = LETTORI DVD CAM = VIDEOCAMERE AUD = HI-FI
La presente lista è aggiornata al 04/12/2000 e soggetta a continue variazioni. Gli aggiornamenti sono disponibili sul sito Internet www.samsung.it

# WARRANTY CARD

- GUARANTEE
- GARANZIA
- GARANTI
- GARANTÍA
- GARANTIE
- GARANTIA

ΕΠΙΥΨΗΣΗ

TAKUU

**MODEL NAME**  
Modelnaam, Nombre de modelo, Nome do modelo, Modelbezeichnung, Modelnaam,  
Nom du modèle, Montelo proleto, Asakkaan puh.no, Modelnaem, Model

**SERIAL NO.**  
Seriennummer, No. de serie, Número serial, Seriennummer, Serie nummer, Numéro de série,  
Il numero di matricola, Ariguv kataskaan, Malli, Seriennummer, Serienr

**DATE OF PURCHASE**  
La date d'acquisition, Hinnonimie aiguv ariguvAsakkaan osote, Saigdato, Innepeatumu

**CUSTOMER'S NAME**  
Kundeasadress, Kundeadresse, Nombre de cliente, Nombre del cliente, Nome do cliente, Noms des Kunden,  
Naam van klant, Nom du client, Il nome del cliente, Onomatopavaa tou agropasthySerjano, Kunderens navn, Kunderens namn

**CUSTOMER'S TEL. NO.**  
Kundeasadress, Kundeadresse, Telefonnummernummer, No. de Tel. del client, No. de Tel. del cliente, Número de telefone de cliente,  
Telefonnummer des Kunden, Telefon nummer van klant, Numéro de téléphone du client, Il numero de telefono del client,  
Ariguv thie'wou tou agropasthyMyyjän puh.no, Kunderens telefonnr, Kunderens telefonnr.

**CUSTOMER'S ADDRESS**  
Kundeasadress, Kundeadresse, Dirección de cliente, Endereço do cliente, Endereço do cliente, Adresse des Kunden,  
Adress van klant, adresse du client, L'indirizzo del cliente, Die'arush thie'wou, Ostopäivä, Kunderens adresse,  
Customer's address

**DEALER'S NAME**  
Handlensnavn, Forhandler, Nombre de negociante, Nombre del vendedor, Nome do vendedor, Name des Händlers,  
Naam van handelaar, Nom du marchand, Il nome del commerciante, Onoma tou kataskthwato, Jälleenmyyjän, Forhandler,  
Alerforasjare

**DEALER'S TEL. NO.**  
Handlensnavn, Forhandler, Forhandlerens telefonnummer, No. de Tel. do negociante, No. de Tel. del vendedor,  
Número de telefone de vendedor, Telefonnummer des Händlers, Telefon nummer van vendelaar, Número del phone du  
marchand, il numero di telefono del commerciante, Ariguv thie'wou tou kataskthwato, Myyjän osote, Forhandlerens  
tel.nr., Handlarens telefonnr.

**DEALER'S ADDRESS**  
Handlensadress, Forhandleradresse, Dirección de negociante, Dirección del vendedor, Endereço do vendedor,  
Adress des Händlers, Adres van handelaar, Adresse du marchand, Die'arush thie'wou, Asakkaan nimi,  
Forhandlere adresse, Handlarens adress

## DEALER'S STAMP & SIGNATURE

CAUTION

Please ensure the form above is completed at the time of purchase and present it to the dealer to quality for guarantee service, otherwise your guarantee may be affected.

## CUSTOMER'S SIGNATURE



## ITALIA (ITALY)

Questo prodotto Samsung e' garantito per un periodo di dodici (12) mesi dalla data di acquisto, da difetti di fabbricazione o nei materiali. Nel caso di riparazione, il prodotto dovra' essere riportato presso il rivenditore dal quale si e' effettuato l'acquisto. Comunque tutti i rivenditori e i centri di assistenza tecnica autorizzata Samsung presenti nei paesi dell' europa occidentale riconosceranno la validita' di questa garanzia compatibilmente con le normative vigenti nel paese interessato. I centri di assistenza tecnica autorizzata sono gli unici riconosciuti idonei dalla Samsung ad effettuare l' attivita' di riparazione in garanzia.

In caso di difficolta' la preghiamo di rivolgersi alla:

**SAMSUNG ELECTRONICS ITALIA S.P.A**  
**VIA C. DONAT CATTIN 5**  
**20063, CERNUSCO SUL NAVIGLIO (MI)**  
**Servizio Clienti: Tel. +39.02.153.153**

### ■ CONDIZIONI DI GARANZIA

1. La garanzia viene accettata solo nel caso in cui il certificato risulta completamente compilato ed esibito unitamente alla fattura comprovante l'acquisto o allo scontrino fiscale; inoltre nessuna alterazione o cancellazione dovra essere apportate al certificato medesimo.
2. Gli obblighi della Samsung sono limitati alla riparazione o, a sua discrezione, alla sostituzione del prodotto o delle parti difettose.
3. Ribadiamo che i centri di assistenza tecnica autorizzata sono gli unici incaricati dalla Samsung a svolgere l' attivita' di garanzia.
4. La garanzia del presente prodotto decadra' immediatamente se lo stesso verra' modificato ed adattato a normative tecniche e di sicurezza diverse da quelle vigenti nel paese per il quale il prodotto e' stato progettato e costruito.  
Non sara' quindi previsto nessun rimborso per danni derivanti dalle modifiche qui menzionate.

5. La presente garanzia non copre:
  - a) Periodici controlli, manutenzione, riparazioni o sostituzioni di parti soggette ad usura.
  - b) Costi relativi a trasporto, spostamenti o installazione del presente prodotto.
  - c) Uso improprio, errori di utilizzazione o non corretta installazione.
  - d) Danni causati da incendio, acqua, fenomeni naturali, guerra, moti pubblici, incorretta alimentazione, ventilazione insufficiente od ogni altra causa non dipendente dalla Samsung.
6. Questa garanzia e' valida per ogni persona che prende possesso formalmente del prodotto durante il periodo di garanzia.
7. Questa garanzia non influisce sui diritti del cliente prescritti dalla legge secondo la legislazione nazionale applicabile in vigore, ne sui diritti del cliente nei confronti del rivenditore derivanti dal contratto di compravendita.  
In assenza di legislazione nazionale applicabile questa garanzia sara' la sola ed unica salvaguardia del cliente e ne la Samsung ne la sua consociata o il, suo distributore saranno responsabili per alcun danno accidentale o indiretto ai prodotti Samsung derivante dalla violazione delle condizioni di garanzia sin qui descritte.



QUESTO APPARECCHIO È DISTRIBUITO DA



Questo apparecchio è fabbricato in conformità al D.M.28.08.95.N.548 ed in particolare a quanto specificato nell' Art. 2, comma 1.