



## Videorecorder

SV-643X

SV-6430X

SV-640X

SV-445X

SV-243X

SV-240X

## Bedienungsanleitung

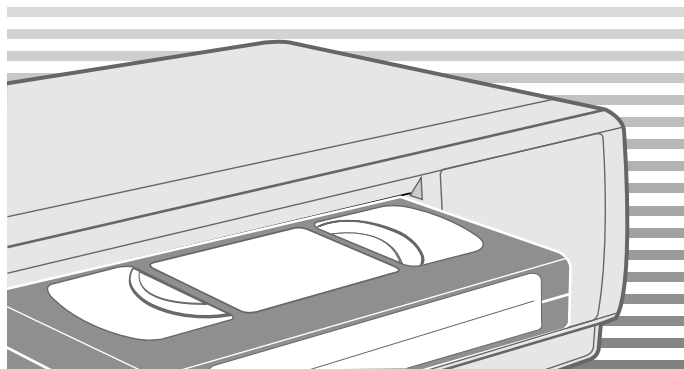

Wir freuen uns, daß Sie sich für einen Videorecorder von Samsung entschieden haben. Die Bedienungsanleitung enthält wichtige Informationen zu Einstellung und Betrieb Ihres Videorecorders. Nehmen Sie sich die Zeit, diese Informationen zu lesen, um die Möglichkeiten Ihres Videorecorders voll auszuschöpfen.

Die Erläuterungen in diesem Handbuch gelten für die Modelle SV-643X, SV-6430X, SV-640X, SV-445X, SV-243X und SV-240X. Bevor Sie diese Bedienungsanleitung lesen, sollten Sie die Modellnummer Ihres Geräts auf der Rückseite des Gehäuses überprüfen.

- ★(SV-643X): Anweisungen gelten nur für ein bestimmtes Modell, im Beispiel hier SV-643X.
- Grau schattierte Bereiche enthalten ebenfalls Anweisungen, die nur für bestimmte Modelle relevant sind.

**Tabelle der Funktionen**

Funktion	SV-643X	SV-6430X	SV-640X	SV-445X	SV-243X	SV-240X
Automatische Bildeinstellfunktion (IPC)	●	●	●	●	●	●
16:9-Format	●	●		●	●	
Aufnahmegeschwindigkeits-Auswahl (SP/LP)	●	●	●	●		
Scartbuchse für den Anschluß eines Decoders (z.B. für Premiere)	●	●		●	●	
Automatische Einstellung der Uhrzeit	●	●	●	●	●	●
ShowView-Funktion	●	●	●	●	●	
VPS / PDC	●	●	●	●	●	●
Audio/Video-Eingangsbuchse für Cinch-Kabel	●			●		
HiFi	●	●	●			

- Keine Haftung für Druckfehler. Änderungen bleiben vorbehalten. -

- ◆ VORWORT
  - Vorsichtsmaßnahmen..... 5
- ◆ ABBILDUNGEN
  - Vorderansicht des Videorecorders ..... 6
  - Rückansicht des Videorecorders ..... 7
  - Infrarot-Fernbedienung..... 7
  - Display-Anzeigen..... 8
  - Zubehörteile..... 8
- ◆ ANSCHLIESSEN DES VIDEORECORDERS
  - Anschlußmöglichkeiten für Ihren Videorecorder..... 9
  - Fernsehgerät anschließen..... 10
  - Decoder anschließen (nur SV-643X/SV-6430X/SV-445X/SV-243X) ..... 11
  - Videorecorder an einen Satellitenempfänger oder ein anderes Gerät anschließen ..... 12
  - Automatische Sendereinstellung beim Anschluß ..... 13
  - Fernsehgerät auf den Videorecorder abstimmen ..... 14
- ◆ EINSTELLEN DES VIDEORECORDERS
  - Batterien in die Fernbedienung einsetzen ..... 15
  - Datum und Uhrzeit einstellen ..... 15
  - Bildschirminformationen anzeigen/verbergen ..... 16
  - Sprache wählen ..... 16
  - Ausgangskanal des Videorecorders einstellen..... 17
  - Tonsystem für HF-Ausgang wählen (B/G-D/K) (nur SV-643X/SV-6430X/SV-640X) ..... 17
  - Sender automatisch einstellen und speichern ..... 18
  - Sender manuell einstellen und speichern..... 19
  - Gespeicherte Sender löschen ..... 20
  - Gespeicherte Sender sortieren..... 21
  - Zwischen den Betriebsarten TV und VCR umschalten (nur SV-643X/SV-6430X/SV-445X/SV-243X) ..... 22
- ◆ AUFNAHMEN VON FERNSEHSENDUNGEN
  - Videokassettyp wählen..... 23
  - Aufnahmegeschwindigkeit (SP/LP) wählen (nur SV-643X/SV-6430X/SV-640X/SV-445X)..... 23
  - Löschschutz für bespielte Videokassette aktivieren ..... 24
  - Eine Sendung sofort aufnehmen ..... 24
  - Eine Sendung mit automatischem Aufnahmestopp aufnehmen..... 25
  - ShowView-Funktion verwenden (nur SV-643X/SV-6430X/SV-640X/SV-445X/SV-243X)..... 26
  - ShowView-Aufnahmedaten ändern (nur SV-643X/SV-6430X/SV-640X/SV-445X/SV-243X)..... 27
  - Timer-Aufnahmen programmieren ..... 28
  - Aufnahme-Programmierung überprüfen..... 29
  - Aufnahme-Programmierung löschen..... 29

◆ WIEDERGABE	
■ Videokassette wiedergeben .....	30
■ Spurlage automatisch einstellen.....	30
■ Spurlage manuell einstellen .....	30
■ Bildschärfe automatisch oder manuell einstellen .....	31
■ 16:9-Breitbildformat (nur SV-643X/SV-6430X/SV-445X/SV-243X) .....	32
■ Geeignetes Farbsystem wählen .....	32
■ Audio-Ausgangsmodus wählen (nur SV-643X/SV-6430X/SV-640X) .....	33
■ Ton ausschalten (nur SV-445X/SV-243X/SV-240X) .....	33
◆ SUCHE NACH EINER AUFNAHME	
■ Kassette in Zeitlupe wiedergeben .....	34
■ Einzelbilder wiedergeben .....	34
■ Bildsuchlauf vorwärts/rückwärts .....	35
■ Eine bestimmte Aufnahme suchen.....	35
■ Wiedergabe automatisch wiederholen .....	36
■ Wiedergabe eines Bereichs automatisch wiederholen.....	36
◆ KOMFORT-BEDIENFUNKTIONEN	
■ VPS-Modus ein-/ausschalten .....	37
■ ShowView-Aufnahmezeit verlängern (nur SV-643X/SV-6430X/SV-640X/SV-445X/SV-243X).....	38
■ Bandzählwerk verwenden .....	38
◆ WEITERFÜHRENDE AUFNAHMEFUNKTIONEN	
■ Audio/Video-Cinch-Kabel anschließen (nur SV-643X/SV-445X).....	39
■ Assemble-Schnittfunktion verwenden .....	40
■ Von einem anderen Videorecorder/Camcorder überspielen .....	40
◆ WEITERE FUNKTIONEN UND NÜTZLICHE INFORMATIONEN	
■ Automatisch ausschalten.....	41
■ Standby-Sparmodus verwenden .....	41
■ Technische Daten.....	42
◆ FEHLERSUCHE	
■ Fehlersuche und -behebung .....	43
■ Fernseh-Frequenztabelle .....	44

Symbole



Drücken



GEDRÜCKT HALTEN



Wichtig



Hinweis



Option

① = Schrittnummer

Die folgenden Abbildungen zeigen die Vorsichtsmaßnahmen, die beim Betrieb Ihres Videorecorders zu beachten sind.



Dieses Symbol warnt vor gefährlicher Spannung im Gerät.

**DEN VIDEORECORDER NICHT ÖFFNEN UND KEINE ABDECKUNGEN ENTFERNEN!**  
Wenden Sie sich bei Schäden über Ihren Fachhändler an den Kundendienst.

**ANSCHLUSSWERTE FÜR DEN VIDEORECORDER: 230 V (AC), 50/60 Hz**

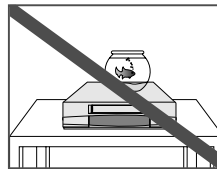

Den Videorecorder **KEINEN** Flüssigkeiten aussetzen.

Wenn Flüssigkeiten in das Gerät eindringen, kann es zu einem Kurzschluß (Vorsicht! Gefahr eines Stromschlags) und zu erheblichen Schäden am Gerät kommen.

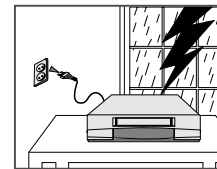

Bei einem Sturm oder Gewitter den Videorecorder von der Netzsteckdose und der Antennensteckdose trennen.

Andernfalls kann das Gerät Schaden nehmen, falls durch Blitzschlag Überspannungen im Leitungsnetz auftreten.

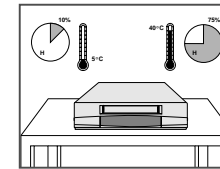

Den Videorecorder **NICHT** extremen Temperaturen (unter 5°C und über 40°C) oder extremen Feuchtigkeitsbedingungen (weniger als 10 % und mehr als 75 %) aussetzen.

Hohe Temperaturen können zum Überhitzen des Gerätes führen, starke Feuchtigkeit kann im Geräteinneren kondensieren und zu Funktionsstörungen und Schäden führen.

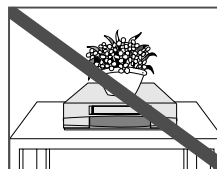

**KEINE** Gegenstände auf den Videorecorder oder die Fernbedienung stellen.

Fremdkörper, die in das Gerät eindringen, können einen Kurzschluß und dadurch Schäden verursachen. Falls Belüftungsöffnungen abgedeckt werden, kann es zum Überhitzen und zu Funktionsstörungen kommen.

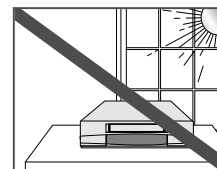

Den Videorecorder **NICHT** so aufstellen, daß er im direkten Sonnenlicht steht.

Starkes Sonnenlicht kann den Videorecorder überhitzen und zu Funktionsstörungen führen. Zudem funktioniert bei starkem Lichteinfall u.U. die Fernbedienung nicht einwandfrei.

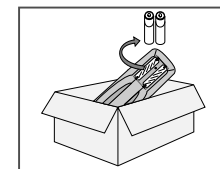

Wenn die Fernbedienung längere Zeit nicht benutzt wird, die Batterien herausnehmen und an einem kühlen und trockenen Ort aufbewahren.

Dies verhindert, daß Batterien in der Fernbedienung auslaufen und diese beschädigen.

**DIESES GERÄT IST NICHT FÜR DEN BETRIEB IN INDUSTRIELLER UMGEBUNG GEEIGNET.**

## Vorderansicht des Videorecorders

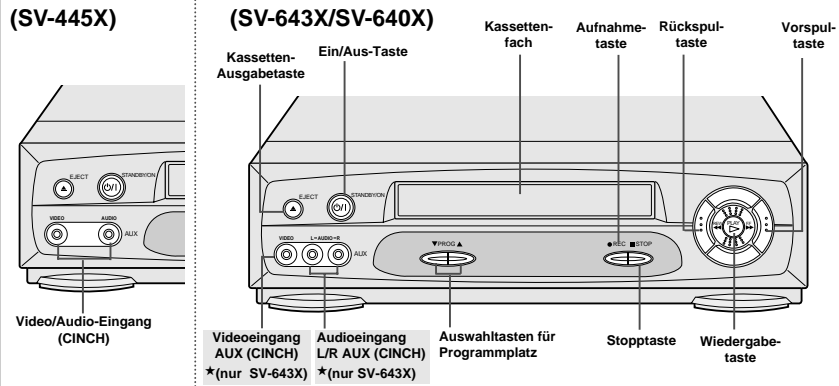

## (SV-6430X)

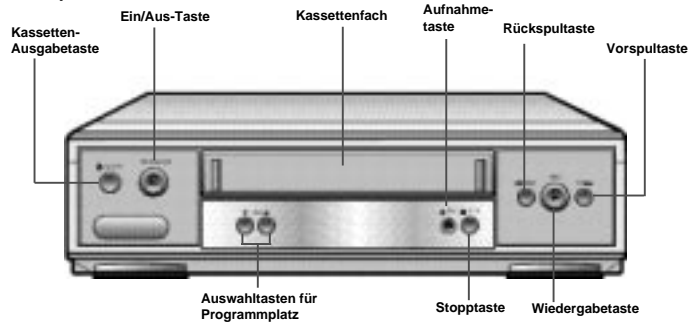

## (SV-243X/SV-240X)

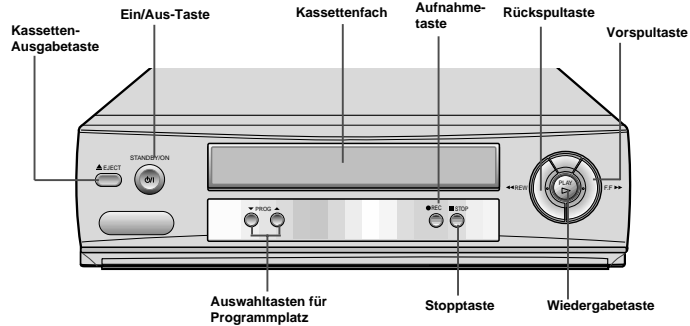

## Rückansicht des Videorecorders

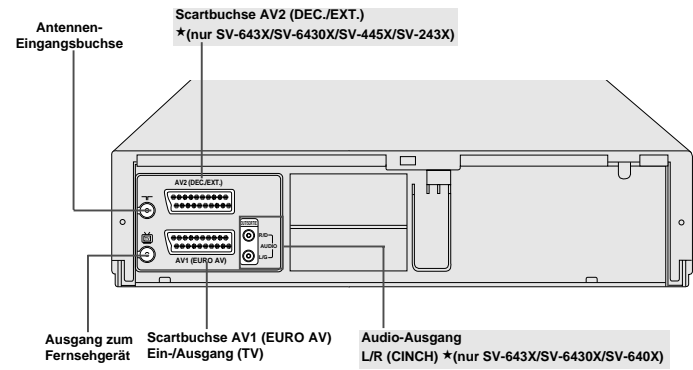

## Infrarot-Fernbedienung

➤ Die Abkürzung VCR steht für "Videorecorder".

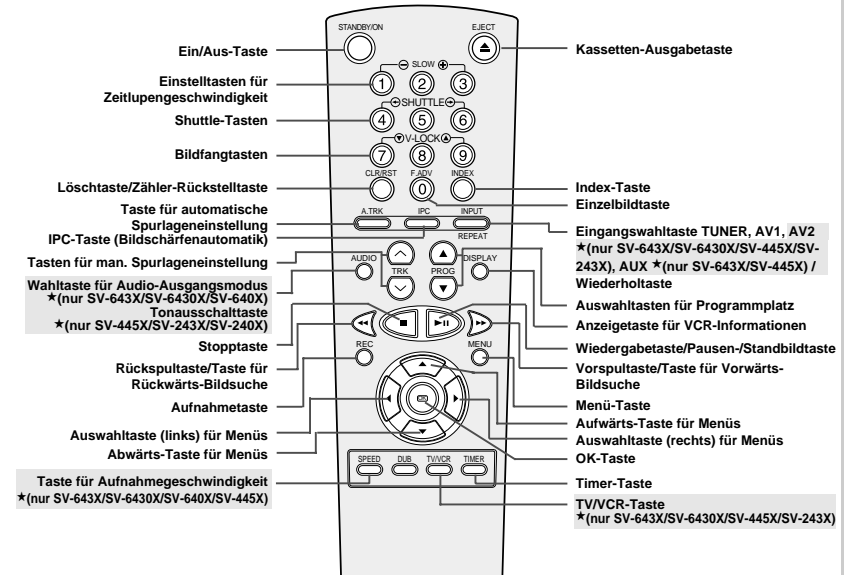

## Display-Anzeigen

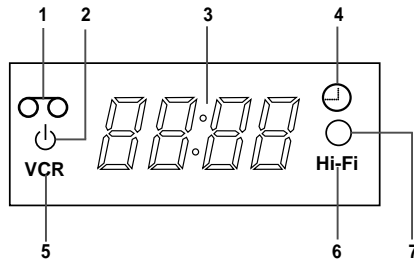

- 1 Kassetten-Bereitschaftssymbol
- 2 Anzeige für Sparmodus
- 3 Multifunktionsanzeige
- 4 Timer-Anzeige
- 5 VCR-Anzeige **\*** (nur SV-643X/SV-6430X/SV-445X/SV-243X)
- 6 Hi-Fi-Anzeige **\*** (nur SV-643X/SV-6430X/SV-640X)
- 7 Aufnahmeanzeige

## Zubehörteile

Bitte überprüfen Sie beim Auspacken des Gerätes, ob alle Teile vorhanden sind.  
Zusätzlich zum Videorecorder finden Sie folgende Zubehörteile im Verpackungskarton:

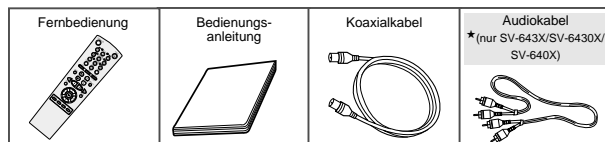









## Anschlußmöglichkeiten für Ihren Videorecorder

Es gibt verschiedene Möglichkeiten, wie Sie andere Audio- und Videogeräte an Ihren Videorecorder anschließen können. Beachten Sie beim Anschluß die folgenden Kriterien:

- ◆ Typ der an den Geräten vorhandenen Anschlüsse
- ◆ dauernder (z.B. Satellitenempfänger) oder nur zeitweiliger (z.B. Camcorder) Anschluß des Systems am Videorecorder.

Ihr Videorecorder verfügt über die folgenden Anschlüsse.

Anschluß	Position	Typ	Richtung	Zum Anschluß von:
AV1	Rückseite 	Scart	Eingang/Ausgang ↔	◆ Fernsehgerät ◆ Satellitenempfänger ◆ Weiterer Videorecorder
TV-Ausgang	Rückseite 	75 Ω koaxial	Ausgang →	◆ Fernsehgerät
Antennen- eingang	Rückseite 	75 Ω koaxial	Eingang ←	◆ Antenne ◆ Kabelfernsehnetz ◆ Satellitenempfänger
AUX	Vorderseite 	Audio/Video (Cinch)	Eingang ←	◆ HiFi-Audiosystem ◆ Camcorder ◆ HiFi-Stereo-Videorecorder
<b>*</b> (nur SV-643X)				
AUX	Vorderseite 	Audio/Video (Cinch)	Eingang ←	◆ Audiosystem ◆ Camcorder ◆ Weiterer Videorecorder
<b>*</b> (nur SV-445X)				
AV2	Rückseite 	Scart	Eingang/Ausgang ↔	◆ Decoder für gebührenpflichtige Fernsehsendungen Beispiel: Premiere ◆ Satellitenempfänger ◆ Weiterer Videorecorder
<b>*</b> (nur SV-643X/SV-6430X/SV-445X/SV-243X)				
Audio-Ausgang (AUDIO OUT)	Rückseite 	Audio (Cinch)	Ausgang →	◆ HiFi-Audiosystem
<b>*</b> (nur SV-643X/SV-6430X/SV-640X)				

 Achten Sie vor dem Herstellen der Verbindung zwischen einem Audio- oder Videogerät und dem Videorecorder darauf, daß alle Geräte ausgeschaltet sind.

Es empfiehlt sich, den Videorecorder über den Scart-Anschluß (AV1) mit dem Fernsehgerät zu verbinden, weil hierdurch eine bessere Bildqualität erzielt wird.

Um über das Fernsehgerät Aufnahmen mit Stereo-Ton wiederzugeben, müssen Videorecorder und Fernsehgerät über ein Scartkabel verbunden sein. Außerdem muß das Fernsehgerät stereotauglich sein.

Eine ausführliche Beschreibung der Anschlüsse und die entsprechenden Vorsichtsmaßnahmen finden Sie in der zum jeweiligen Gerät gelieferten Dokumentation.

## Fernsehgerät anschließen

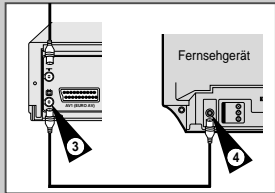
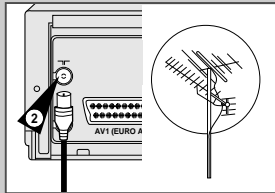

Zum Anschließen des Fernsehgeräts an den Videorecorder verbinden Sie die beiden Geräte zunächst mit einem Koaxialkabel wie unten beschrieben. Wenn Sie die beiden Geräte nur über dieses Kabel verbinden, müssen Sie das Fernsehgerät zusätzlich auf den Videorecorder abstimmen (siehe Seite 14).

Dieses Einstellverfahren entfällt, wenn Sie die beiden Geräte zusätzlich zum Koaxialkabel mit einem Scartkabel verbinden. Außerdem erzielen Sie eine bessere Bild- und Tonqualität. Aus diesem Grund empfehlen wir den Anschluß eines Scartkabels.

Um Fernsehsendungen über eine Antenne oder ein Kabelnetz zu empfangen, schließen Sie den Videorecorder außerdem über ein Antennen- bzw. Netzeingangskabel an eine der folgenden Signalquellen an:

- ◆ Außenantenne
- ◆ Zimmerantenne
- ◆ Kabelnetz

Stellen Sie vor dem Anschließen der Kabel sicher, daß sowohl das Fernsehgerät als auch der Videorecorder ausgeschaltet sind.

## Decoder anschließen ★(nur SV-643X/SV-6430X/SV-445X/SV-243X)

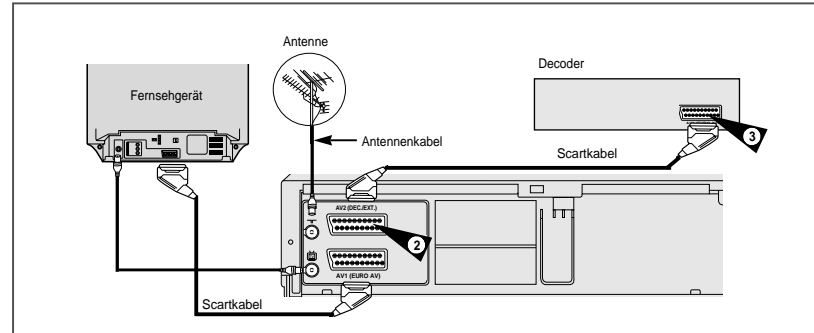

Sie können einen Decoder an den Videorecorder anschließen, um codierte Sendungen (Pay-TV) anzusehen.

Beispiel: Sendungen von Premiere

Sie können:

- ◆ eine codierte Sendung aufnehmen, während Sie sich eine andere Sendung ansehen;
- ◆ eine andere Sendung aufnehmen, während Sie sich eine codierte Sendung ansehen.

### Antennenkabel anschließen

- 1 Ziehen Sie das Antennen- oder Netzeingangskabel aus dem Fernsehgerät heraus.
- 2 Verbinden Sie dieses Kabel mit der mit  $75 \Omega$  bezeichneten Koaxialbuchse auf der Rückseite des Videorecorders.

### Koaxialkabel anschließen

- 3 Verbinden Sie das mitgelieferte Koaxialkabel mit der Buchse  am Videorecorder.
- 4 Verbinden Sie das andere Ende des Koaxialkabels mit dem Anschluß am Fernsehgerät, der zuvor für das Antennen- oder Netzeingangskabel benutzt wurde.

### Scartkabel anschließen

- 5 Verbinden Sie ein Ende des Scartkabels mit der Scartbuchse AV1 an der Rückseite des Videorecorders.
- 6 Verbinden Sie das andere Ende des Scartkabels mit dem geeigneten Anschluß am Fernsehgerät.
- 7 **Wenn Sie den Ton nicht über das Fernsehgerät, sondern über eine HiFi-Stereoanlage wiedergeben möchten:** Verbinden Sie ein Ende des mitgelieferten Audiokabels mit dem Audio-Ausgang auf der Rückseite des Videorecorders. Schließen Sie das andere Ende an den Audio-Eingang der HiFi-Anlage an. ★(nur SV-643X/SV-6430X/SV-640X)

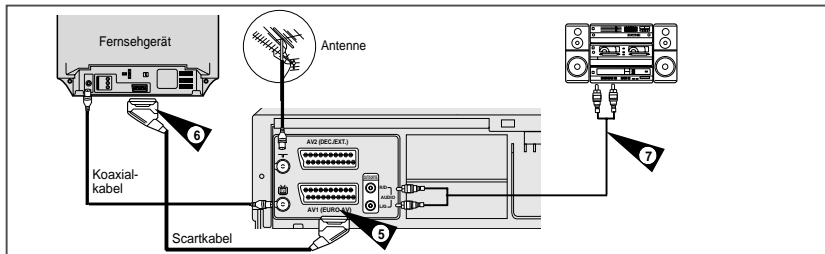

- 1 Schließen Sie den Videorecorder an das Fernsehgerät an, wie auf Seite 10 beschrieben.
- 2 Verbinden Sie das mit dem Decoder gelieferte Scartkabel mit der Scartbuchse AV2 (DEC./EXT.) an der Rückseite des Videorecorders.
- 3 Schließen Sie das andere Ende dieses Kabels an den Decoder an.

## Videorecorder an einen Satellitenempfänger oder ein anderes Gerät anschließen

Sie können den Videorecorder über ein Scartkabel an einen Satellitenempfänger oder einen weiteren Videorecorder anschließen, wenn das zu verbindende Gerät über geeignete Anschlüsse verfügt. In den folgenden Abbildungen sind einige Beispiele für Verbindungsmöglichkeiten dargestellt.

### 1. AV1: über ein Scartkabel

Verbinden Sie den Satellitenempfänger bzw. das andere Gerät über ein Scartkabel mit der Scartbuchse AV1 an der Rückseite des Videorecorders.

Nach dem Herstellen der Verbindung aktivieren Sie den Eingang AV1. Dazu drücken Sie so oft die Taste INPUT auf der Fernbedienung, bis AV1 gewählt ist.

### 2. Über ein HF-Koaxialkabel

Verbinden Sie den Antennenanschluss des Satellitenempfängers bzw. des anderen Gerätes mit dem Antenneneingang des Videorecorders. Anschließend speichern Sie den HF-Ausgangskanal des Satellitenempfängers am Videorecorder unter einem Programmplatz ab. Achten Sie darauf, daß der HF-Ausgangskanal des Satellitenempfängers nicht auf Kanal 36 eingestellt ist - dieser Kanal wird normalerweise vom Videorecorder verwendet. Stellen Sie am Satellitenempfänger einen anderen HF-Kanal (z. B. Kanal 33) ein.

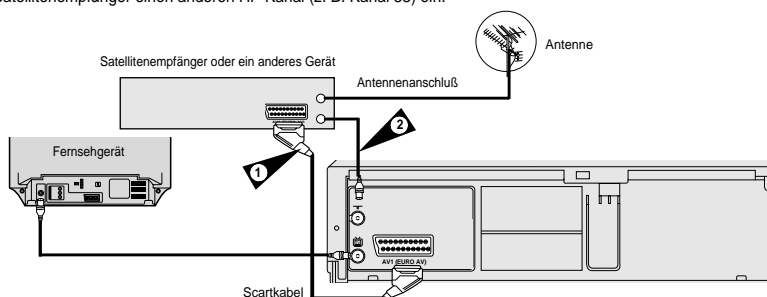

### 1. AV2: über ein Scartkabel \*(nur SV-643X/SV-6430X/SV-445X/SV-243X)

Verbinden Sie den Satellitenempfänger bzw. das andere Gerät über ein Scartkabel mit der Scartbuchse AV2 (DEC./EXT.) an der Rückseite des Videorecorders.

Nach dem Herstellen der Verbindung aktivieren Sie den Eingang AV2. Dazu drücken Sie so oft die Taste INPUT auf der Fernbedienung, bis AV2 gewählt ist.

### 2. Über ein HF-Koaxialkabel

Verbinden Sie den Antennenanschluss des Satellitenempfängers bzw. des anderen Gerätes mit dem Antenneneingang des Videorecorders. Anschließend speichern Sie den HF-Ausgangskanal des Satellitenempfängers am Videorecorder unter einem Programmplatz ab.

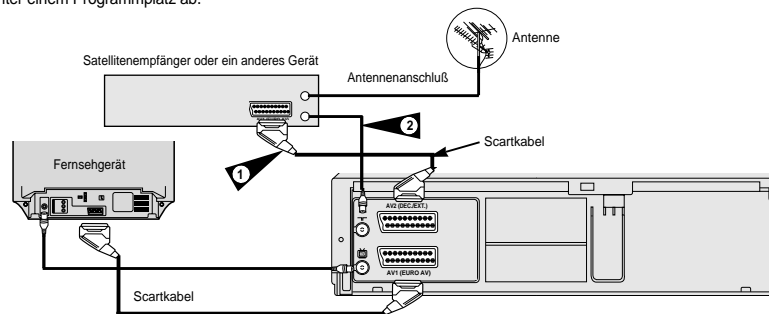

## Automatische Sendereinstellung beim Anschluß

Wenn Sie den Videorecorder das erste Mal an eine Steckdose anschließen, beginnt der Setup-Vorgang. Dabei werden automatisch Fernsehsender eingestellt und im Videorecorder gespeichert. Der Vorgang dauert einige Minuten. Anschließend ist der Videorecorder einsatzbereit.

Achten Sie darauf, daß Sie den Videorecorder **zuerst mit einem Koaxialkabel an eine Signalquelle** (Antenne, Kabelnetz) anschließen und erst **anschließend den Netzstecker** in eine Steckdose einstecken. Andernfalls können keine Sender eingestellt werden, da der Videorecorder kein Signal erhält.

Der Setup-Vorgang wird nur beim ersten Anschließen an eine Steckdose aktiviert. Wenn Sie später nochmals Sender einstellen und speichern möchten, gehen Sie wie auf Seite 18 und 19 (Sender automatisch/manuell einstellen und speichern) beschrieben vor.

- Schließen Sie den Videorecorder an eine Signalquelle und an das Fernsehgerät an, wie auf Seite 10 im Abschnitt "Fernsehgerät anschließen" beschrieben.
- Schließen Sie den Netzstecker des Videorecorders an eine Steckdose an.  
**Ergebnis:** Das Menü **SPRACHE WÄHLEN** wird angezeigt.
- Wählen Sie mit der Taste **▲** oder **▼** die gewünschte Sprache.
- Drücken Sie die Taste **OK**, um die ausgewählte Sprache zu speichern.  
**Ergebnis:** Der Videorecorder benötigt diese Information.
- Drücken Sie die Taste **OK**.  
**Ergebnis:** Das Menü für die Länderauswahl wird angezeigt.
- Wählen Sie Ihr Land durch mehrmaliges Drücken von **▲** oder **▼**.  
Der Videorecorder benötigt diese Information, um den Sendersuchlauf korrekt durchzuführen und die Sender in einer vorgegebenen Reihenfolge zu speichern.
- Drücken Sie die Taste **OK**, um den automatischen Suchlauf zu starten.
  - Die Anzahl der automatisch durch den Videorecorder gespeicherten Sender hängt von der Anzahl der gefundenen Sender ab (Land, Empfangsbedingungen usw.).
  - Der Vorgang endet nach einigen Minuten. Dann werden die aktuelle Uhrzeit und das Datum automatisch angezeigt.
- Prüfen Sie das Datum und die Uhrzeit. Wenn Datum und Uhrzeit richtig eingestellt sind, drücken Sie zweimal die Taste **MENU**, um die Menüs auszublenden. Falls Datum und Uhrzeit nicht richtig eingestellt sind, nehmen Sie die Einstellung manuell vor wie auf Seite 15 beschrieben.

**Achtung!**  
Schließen Sie den Videorecorder nur an eine Steckdose mit folgenden Anschlußwerten an:  
230 V (AC), 50/60 Hz

b

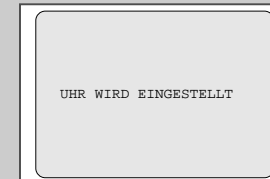
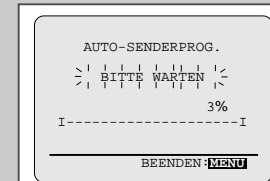
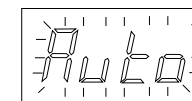
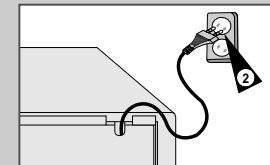
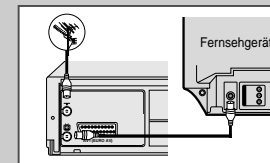

## Fernsehgerät auf den Videorecorder abstimmen

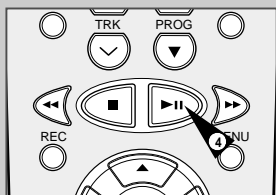
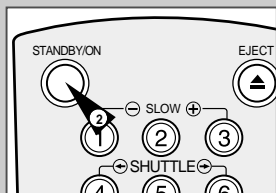

*Das Fernsehgerät muß nur dann auf den Videorecorder abgestimmt werden, wenn Videorecorder und Fernsehgerät NICHT über Scartkabel verbunden sind.*

➤ Bei Anschluß über Scartkabel aktivieren Sie am Fernsehgerät den Audio/Video-Betrieb AV (z. B. durch Drücken der Eingangswahltaсте am Fernsehgerät), um das Bild vom Videorecorder am Fernsehbildschirm zu sehen.

- 1 Schalten Sie das Fernsehgerät ein.
- 2 Schalten Sie den Videorecorder durch Drücken der Taste STANDBY/ON auf der Vorderseite des Videorecorders oder der Taste STANDBY/ON auf der Fernbedienung ein.
- 3 Wählen Sie am Fernsehgerät einen Programmplatz, der für den Videorecorder reserviert werden soll.
- 4 Legen Sie eine bespielte Kassette in den Videorecorder ein. Überprüfen Sie, ob der Videorecorder die Wiedergabe der Kassette startet; andernfalls drücken Sie die Wiedergabetaste ►II.
- 5 Starten Sie einen Suchlauf am Fernsehgerät oder stellen Sie das Fernsehgerät auf den UHF-Kanal 36 (Ausgangskanal des Videorecorders).
- 6 Stimmen Sie das Fernsehgerät fein ab, bis Bild und Ton klar und scharf wiedergegeben werden.
- 7 Falls Bild und/oder Ton nicht scharf eingestellt werden können oder falls es durch benachbarte Kanäle zu Störungen kommt, stellen Sie einen anderen Ausgangskanal ein. Anschließend wiederholen Sie die Schritte 3 bis 6. Detaillierte Anweisungen finden Sie auf Seite 17 (Ausgangskanal des Videorecorders einstellen).
- 8 Wenn Bild- und Toneinstellung optimal sind, speichern Sie den eingestellten Kanal unter dem gewünschten Programmplatz des Fernsehgerätes.  
Ergebnis: Dieser Programmplatz ist jetzt für den Videorecorder reserviert.



## Batterien in die Fernbedienung einsetzen

Es müssen Batterien in die Fernbedienung eingesetzt bzw. die Batterien müssen ausgetauscht werden, wenn:

- ◆ der Videorecorder zum ersten Mal in Betrieb genommen wird;
- ◆ die Fernbedienung nicht mehr einwandfrei funktioniert.

- 1 Das Batteriefach befindet sich an der Rückseite der Fernbedienung. Schieben Sie die Abdeckung des Batteriefachs in Pfeilrichtung, um sie abzunehmen.
- 2 Setzen Sie zwei R6-Batterien vom Typ AA oder gleichwertige Batterien ein. Achten Sie dabei auf die Polarität:
  - ◆ + auf der Batterie an + auf der Fernbedienung;
  - ◆ - auf der Batterie an - auf der Fernbedienung .
- 3 Bringen Sie die Abdeckung wieder an: Setzen Sie die Abdeckung leicht versetzt auf, und schieben Sie sie entgegen der Pfeilrichtung.

➤ Verwenden Sie niemals Alkali- und Manganbatterien zusammen.

✋ Entsorgung von Batterien und Akkus

Batterien und Akkus gehören nicht in den Hausmüll. Als Verbraucher sind Sie gesetzlich verpflichtet, alte Batterien und Akkus zur umweltschonenden Entsorgung zurückzugeben. Sie können Ihre alten Batterien und Akkus bei den öffentlichen Sammelstellen in Ihrer Gemeinde oder überall dort abgeben, wo Batterien und Akkus der betreffenden Art verkauft werden.

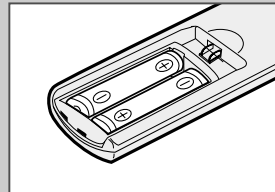
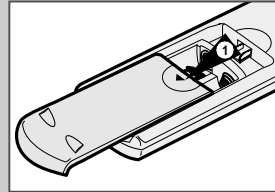

## Datum und Uhrzeit einstellen

Der Videorecorder ist mit einer 24-Stunden-Uhr und einem Kalender ausgestattet, damit Sie Aufnahmen programmieren können, die das Gerät dann automatisch durchführt.

Datum und Uhrzeit müssen eingestellt werden, wenn:

- ◆ der Videorecorder erstmalig in Betrieb genommen wird;
- ◆ die Stromversorgung unterbrochen wurde.

- ✋ Das Datum und die Uhrzeit werden automatisch vom Sendesignal eingestellt; diese Funktion arbeitet jedoch nur, wenn ein Videotext-Signal vorhanden ist.
- ◆ Ändern Sie die Uhrzeit beim Wechsel von Sommerzeit auf Winterzeit und umgekehrt.

- 1 Drücken Sie die Taste MENU auf der Fernbedienung.  
Ergebnis: Das Hauptmenü wird angezeigt.
- 2 Drücken Sie so oft die Tasten ▲, ▼, ◀ oder ▶, bis der Cursor auf dem Symbol für UHR EINSTELLEN steht.
- 3 Drücken Sie die Taste OK, um diese Option auszuwählen.  
Ergebnis: Das Menü UHR EINSTELLEN wird angezeigt.
- 4 Drücken Sie die Taste ◀ oder ▶, um Stunden, Minuten, Tag, Monat oder Jahr zu wählen.  
Ergebnis: Die gewählte Option blinkt.
- 5 Drücken Sie ▲ oder ▼, um den Wert zu erhöhen/ verringern.  
Ergebnis: Der Wochentag wird automatisch angezeigt.
  - Sie können die Taste ▲ oder ▼ auch gedrückt halten, um die Werte schneller zu durchlaufen.
- 6 Drücken Sie nach der Einstellung die Taste MENU zweimal, um das Menü zu verlassen.



## Bildschirminformationen anzeigen/verbergen



★(SV-643X/SV-640X/SV-445X/SV-243X)

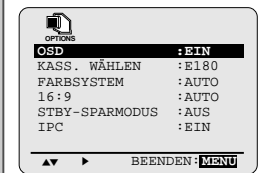

★(SV-640X/SV-240X)

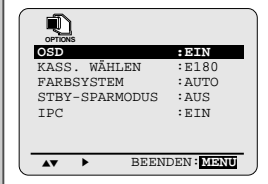

Der Videorecorder stellt die meisten Informationen sowohl auf dem Videorecorder-Display als auch auf dem Fernsehbildschirm dar.

Die Anzeige der Informationen auf dem Bildschirm des Fernsehgerätes kann aktiviert und deaktiviert werden (außer für Index, Schnellprogrammierung, Bildschirmmenüs und ShowView-Funktion \* (nur SV-643X/SV-6430X/SV-640X/SV-445X/SV-243X)-diese Anzeigen können nicht deaktiviert werden).

- Drücken Sie die Taste MENU auf der Fernbedienung.  
Ergebnis: Das Hauptmenü wird angezeigt.
- Drücken Sie so oft die Tasten ▲, ▼, ◀ oder ▶, bis der Cursor auf dem Symbol für **EINSTELLUNGEN** steht.
- Drücken Sie die Taste OK, um diese Option auszuwählen.  
Ergebnis: Das Menü **EINSTELLUNGEN** wird angezeigt.
- Drücken Sie so oft die Taste ▲ oder ▼, bis die Option OSD gewählt ist.
- Um... drücken Sie ◀ oder ▶, bis...  
Informationen auf dem Bildschirm anzuzeigen, **EIN** angezeigt wird.  
die Informationsanzeige zu verbergen, **AUS** angezeigt wird.
- Drücken Sie nach der Einstellung die Taste MENU zweimal, um das Menü zu verlassen.

## Sprache wählen

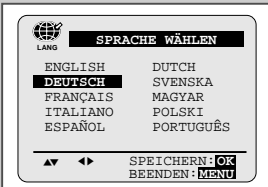

Die Sprache für die auf dem Bildschirm erscheinenden Informationen und Bildschirmmenüs kann gewechselt werden.

- Drücken Sie die Taste MENU auf der Fernbedienung.  
Ergebnis: Das Hauptmenü wird angezeigt.
- Drücken Sie so oft die Tasten ▲, ▼, ◀ oder ▶, bis der Cursor auf dem Symbol für **SPRACHE WÄHLEN** steht.
- Drücken Sie die Taste OK, um diese Option auszuwählen.  
Ergebnis: Das Menü **SPRACHE WÄHLEN** wird angezeigt.
- Wählen Sie mit der Taste ▲ oder ▼ die gewünschte Sprache.
- Drücken Sie die Taste OK, um die ausgewählte Sprache zu speichern.
- Drücken Sie die Taste MENU zweimal, um das Menü zu verlassen.  
Ergebnis: Von jetzt an werden alle Bildschirminformationen in der gewählten Sprache angezeigt.

## Ausgangskanal des Videorecorders einstellen

Wenn das vom Videorecorder kommende Bild nicht scharf einstellbar ist, z. B. aufgrund von Störungen durch benachbarte Kanäle, können Sie den Ausgangskanal ändern. Anschließend müssen Sie das Fernsehgerät nochmals auf den Videorecorder abstimmen.

- Drücken Sie die Taste MENU auf der Fernbedienung.  
Ergebnis: Das Hauptmenü wird angezeigt.
- Drücken Sie so oft die Tasten ▲, ▼, ◀ oder ▶, bis der Cursor auf dem Symbol für **SETUP** steht.
- Drücken Sie die Taste OK, um diese Option auszuwählen.  
Ergebnis: Das Menü **SETUP** wird angezeigt.
- Drücken Sie so oft die Taste ▲ oder ▼, bis die Option **HF-AUSGANG** gewählt ist.
- Wählen Sie den gewünschten Ausgangskanal (CH21-CH69) durch Drücken der Tasten ◀ oder ▶.
- Drücken Sie nach der Einstellung die Taste MENU zweimal, um das Menü zu verlassen. Stimmen Sie das Fernsehgerät erneut auf den Videorecorder ab (siehe Seite 14).

★(SV-643X/SV-640X)

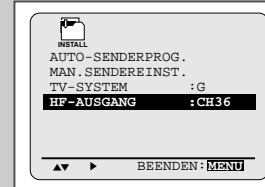

★(SV-445X/SV-243X/SV-240X)

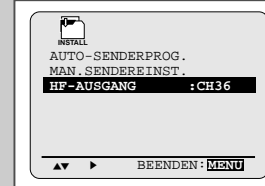

## Tonsystem für HF-Ausgang wählen (B/G-D/K) ★(nur SV-643X/SV-6430X/ SV-640X)

Wählen Sie das Tonsystem aus, das dem angeschlossenen Fernsehgerät entspricht (B/G oder D/K).

- Drücken Sie die Taste MENU auf der Fernbedienung.  
Ergebnis: Das Hauptmenü wird angezeigt.
- Drücken Sie so oft die Tasten ▲, ▼, ◀ oder ▶, bis der Cursor auf dem Symbol für **SETUP** steht.
- Drücken Sie die Taste OK, um diese Option auszuwählen.  
Ergebnis: Das Menü **SETUP** wird angezeigt.
- Drücken Sie so oft die Taste ▲ oder ▼, bis die Option **TV-SYSTEM** gewählt ist.
- Drücken Sie die Taste ▶, um G oder K zu wählen.
- Drücken Sie nach der Einstellung die Taste MENU zweimal, um das Menü zu verlassen.

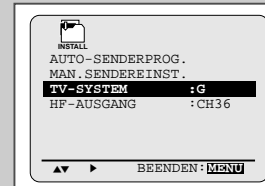

## Sender automatisch einstellen und speichern



\*(SV-643X/SV-6430X/SV-640X)

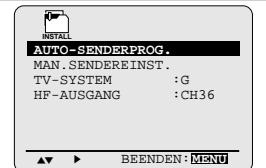

\*(SV-445X/SV-243X/SV-240X)

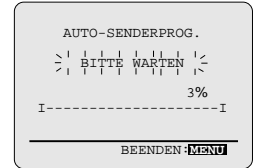
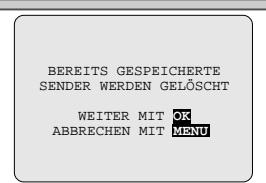
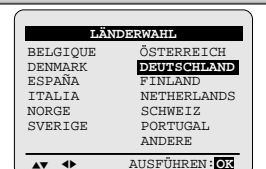
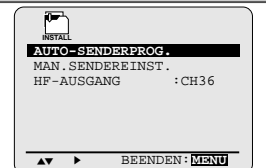

☞ Sie brauchen die Sender nicht einzustellen, wenn sie bereits automatisch eingestellt wurden (siehe "Automatische Sendereinstellung beim Anschluß" auf Seite 13).

**Der Videorecorder ist mit einem Tuner für den Empfang von Fernsehern ausgestattet. Damit der Videorecorder die über den Tuner empfangenen Sendungen aufzeichnen kann, müssen Sie die Fernsehsender am Videorecorder einstellen und abspeichern. Dies kann folgendermaßen geschehen:**

- ◆ automatische Sendereinstellung beim Anschluß (siehe Seite 13)
- ◆ automatisch
- ◆ manuell (siehe Seite 19)

Es können bis zu 80 Sender gespeichert werden.

➤ Bei Anschluß eines Decoders: Damit der Videorecorder einen codierten Fernsehsender decodieren kann, muß nach dem Suchlauf der Decoder aktiviert werden (siehe Seite 19). ★(nur SV-643X/SV-6430X/SV-445X/SV-243X)

- 1 Drücken Sie die Taste MENU auf der Fernbedienung.  
**Ergebnis:** Das Hauptmenü wird angezeigt.
- 2 Drücken Sie so oft die Tasten ▲, ▼, ◀ oder ▶, bis der Cursor auf dem Symbol für **SETUP** steht.
- 3 Drücken Sie die Taste OK, um diese Option auszuwählen.  
**Ergebnis:** Das Menü **SETUP** wird angezeigt.
- 4 Drücken Sie so oft die Taste ▲ oder ▼, bis die Option **AUTO-SENDERPROG.** gewählt ist. Dann drücken Sie die Taste ▶, um diese Option auszuwählen.  
**Ergebnis:** Das Menü **LÄNDERWAHL** wird angezeigt.
- 5 Wählen Sie Ihr Land durch mehrmaliges Drücken von ▲ oder ▼.
  - ☞ Der Videorecorder benötigt diese Information, um den Sendersuchlauf korrekt durchzuführen und die Sender in einer vorgegebenen Reihenfolge zu speichern.
- 6 Drücken Sie die Taste OK.  
**Ergebnis:** Es erscheint eine Meldung, mit der darauf hingewiesen wird, daß alle Sender, die bereits am Videorecorder voreingestellt waren, gelöscht werden.
- 7 Drücken Sie die Taste OK, um den automatischen Suchlauf zu starten.  
**Ergebnis:**
  - ◆ **BITTE WARTEN** blinkt auf dem Bildschirm.
  - ◆ Das erste Frequenzband wird durchsucht; der erste gefundene Sender wird angezeigt und gespeichert.
  - ◆ Der Videorecorder sucht anschließend nach dem zweiten Sender usw.
  - ◆ Wenn der automatische Suchlauf beendet ist, schaltet der Videorecorder automatisch auf Programmplatz 1.

➤ Die Anzahl der automatisch durch den Videorecorder gespeicherten Sender hängt von der Anzahl der gefundenen Sender ab (Land, Empfangsbedingungen, usw.).
- 8 Wenn Sie die automatische Senderspeicherung vor Abschluß abbrechen wollen, drücken Sie die Taste MENU dreimal, um das Menü zu verlassen.

- ◆ Datum und Uhrzeit werden automatisch vom Sender-signal eingestellt. Wenn das Signal zu schwach ist, oder wenn **ANDERE** im Menü **LÄNDERWAHL** gewählt ist, werden Datum und Uhrzeit eventuell nicht automatisch eingestellt. In diesem Fall müssen sie manuell eingestellt werden (siehe Seite 15).
- ◆ Beim automatischen Suchlauf kann es vorkommen, daß einige Sender mehrfach gespeichert werden. Wählen Sie die Sender mit dem besten Empfang und löschen Sie die nicht mehr benötigten Sender (siehe Seite 20).

## Sender manuell einstellen und speichern

☞ Sie brauchen die Sender nicht manuell einzustellen, wenn sie bereits automatisch eingestellt wurden.

➤ Bei Anschluß eines Decoders: Damit der Videorecorder einen codierten Fernsehsender decodieren kann, muß nach dem Suchlauf der Decoder aktiviert werden. ★(nur SV-643X/SV-6430X/SV-445X/SV-243X)

- 1 Drücken Sie die Taste MENU auf der Fernbedienung.  
**Ergebnis:** Das Hauptmenü wird angezeigt.
- 2 Drücken Sie so oft die Tasten ▲, ▼, ◀ oder ▶, bis der Cursor auf dem Symbol für **SETUP** steht.
- 3 Drücken Sie die Taste OK, um diese Option auszuwählen.  
**Ergebnis:** Das Menü **SETUP** wird angezeigt.
- 4 Drücken Sie so oft die Taste ▲ oder ▼, bis die Option **MAN. SENDEREINST.** gewählt ist.
- 5 Drücken Sie die Taste ▶, um diese Option auszuwählen.  
**Ergebnis:** Das Menü **SENDER-TABELLE** wird angezeigt.
- 6 Wählen Sie mit den Tasten ▲ oder ▼ einen Programmplatz aus, unter dem Sie einen neuen Sender speichern möchten.
- 7 Drücken Sie die Taste ▶.  
**Ergebnis:** Das Menü **MAN. SENDEREINST.** wird angezeigt.
- 8 Drücken Sie die Taste ◀ oder ▶, um eine Kanalnummer einzustellen.  
Wenn Sie die Kanalnummer des gesuchten Senders kennen, geben Sie die Nummer mit den Zifferntasten der Fernbedienung ein; z.B. für den Sender E21 zuerst "0" drücken, dann "2" und "1" (siehe Seite 44).
- ★ Bei Anschluß eines Decoders (SV-643X/SV-6430X/SV-445X/SV-243X) für codierte Sender:
  - a. Drücken Sie die Taste ▼, um die Option **DECODER** zu wählen.
  - b. Drücken Sie die Tasten ◀ oder ▶, um den Decoder für den Fernsehsender zu aktivieren. Damit der Videorecorder einen codierten Sender decodieren kann, muß der Decoder nach dem Suchlauf eingeschaltet werden.
- 9 Drücken Sie so oft die Taste ▲ oder ▼, bis die Option **NAME** gewählt ist.  
Der Sendername wird normalerweise durch das Sendesignal automatisch eingestellt.
- 10 Drücken Sie die Taste ▶, um den Namen des Senders zu ändern.  
**Ergebnis:** Die erste Stelle des Namens blinkt.
- 11 **Um... drücken Sie...**

ein Zeichen in dem Namen zu wählen,	die Taste ▲ oder ▼, bis das gewünschte Zeichen angezeigt wird (Buchstaben, Ziffern oder das Zeichen "-").
zur nächsten oder zur vorhergehenden Stelle zu gelangen,	die Taste ▶ bzw. ◀.
- 12 **Wenn... dann drücken Sie...**

der angezeigte Sender gespeichert werden soll,	<ul style="list-style-type: none"> <li>◆ so oft die Taste ▲ oder ▼, bis die Option <b>FEIN</b> gewählt ist.</li> <li>◆ die Taste ◀ oder ▶, um eine Feinabstimmung durchzuführen.</li> <li>◆ die Taste OK, um den Sender zu speichern.</li> </ul>
der angezeigte Sender <b>nicht</b> gespeichert werden soll,	<ul style="list-style-type: none"> <li>◆ so oft die Taste ▲ oder ▼, bis die Option <b>CH</b> gewählt ist.</li> <li>◆ die Taste ▶, um eine andere Kanalnummer und damit einen anderen Sender aufzurufen. Kehren Sie dann zum Anfang von Schritt 12 zurück.</li> </ul>
- 13 Wiederholen Sie das Einstellverfahren ab Schritt 6, bis alle gewünschten Sender gespeichert sind.
- 14 Drücken Sie die Taste MENU dreimal, um das Menü zu verlassen.



\*(SV-643X/SV-6430X/SV-445X/SV-243X)

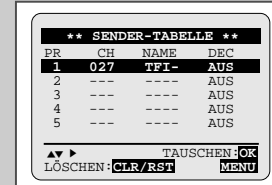

\*(SV-640X/SV-240X)

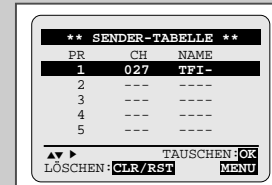

\*(SV-643X/SV-445X/SV-243X)

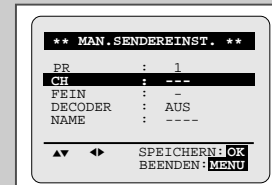

\*(SV-640X/SV-240X)

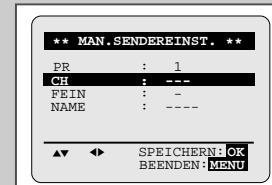

## Gespeicherte Sender löschen

## Gespeicherte Sender sortieren

D



\*(SV-643X/SV-6430X/SV-640X)

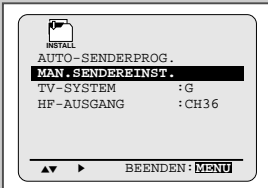

\*(SV-445X/SV-243X/SV-240X)

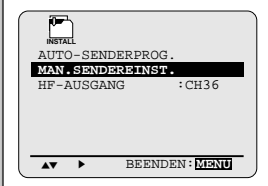

\*(SV-643X/SV-6430X/SV-445X/SV-243X)

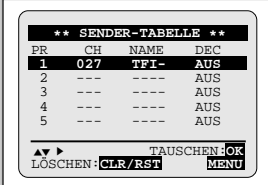

\*(SV-640X/SV-240X)

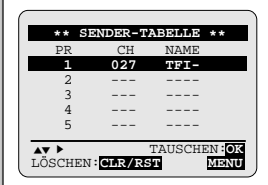

Wenn ein Fernsehsender gespeichert wurde,

- ◆ der nicht erwünscht ist oder
- ◆ der auf dem falschen Programmplatz liegt,

kann er gelöscht werden.

- 1 Drücken Sie die Taste MENU auf der Fernbedienung.  
Ergebnis: Das Hauptmenü wird angezeigt.
- 2 Drücken Sie so oft die Tasten ▲, ▼, ◀ oder ▶, bis der Cursor auf dem Symbol für **SETUP** steht.
- 3 Drücken Sie die Taste OK, um diese Option auszuwählen.  
Ergebnis: Das Menü **SETUP** wird angezeigt.
- 4 Drücken Sie so oft die Taste ▲ oder ▼, bis die Option **MAN. SENDEREINST.** gewählt ist.
- 5 Drücken Sie die Taste ▶, um diese Option auszuwählen.  
Ergebnis: Das Menü **SENDER-TABELLE** wird angezeigt.
- 6 Drücken Sie so oft die Taste ▲ oder ▼, bis der Programmplatz des zu löschenden Senders gewählt ist.
- 7 Drücken Sie die Taste CLR/RST.
- 8 Um weitere Sender zu löschen, wiederholen Sie dieses Verfahren ab Schritt 6.
- 9 Drücken Sie anschließend die Taste MENU dreimal, um das Menü zu verlassen.

Sie können die Reihenfolge ändern, in der die Sender gespeichert sind. Dazu weisen Sie einem Sender einen anderen Programmplatz zu.

- 1 Drücken Sie die Taste MENU auf der Fernbedienung.  
Ergebnis: Das Hauptmenü wird angezeigt.
- 2 Drücken Sie so oft die Tasten ▲, ▼, ◀ oder ▶, bis der Cursor auf dem Symbol für **SETUP** steht.
- 3 Drücken Sie die Taste OK, um diese Option auszuwählen.  
Ergebnis: Das Menü **SETUP** wird angezeigt.
- 4 Drücken Sie so oft die Taste ▲ oder ▼, bis die Option **MAN. SENDEREINST.** gewählt ist.  
Dann drücken Sie die Taste ▶, um diese Option auszuwählen.  
Ergebnis: Das Menü **SENDER-TABELLE** wird angezeigt.
- 5 Drücken Sie so oft die Taste ▲ oder ▼, bis der gewünschte Programmplatz gewählt ist.  
Ergebnis: Der angewählte Sender wird gleichzeitig auf dem Fernsehbildschirm angezeigt.
- 6 Drücken Sie die Taste OK auf der Fernbedienung, um den Sortiermodus zu aktivieren.  
Beispiel: Sie möchten den unter Programmplatz 1 gespeicherten Sender unter Programmplatz 3 speichern.
- 7 Wählen Sie mit der Taste ▲ oder ▼ den Programmplatz, zu dem Sie den Sender verschieben möchten. Drücken Sie nochmals die Taste OK, um die Programmplätze zu tauschen.  
Beispiel: Der unter Programmplatz 1 gespeicherte Sender wird zu Programmplatz 3 geschoben; der unter Programmplatz 3 gespeicherte Sender wird zu Programmplatz 1 geschoben.
- 8 Um weitere Sender zu sortieren, wiederholen Sie das Verfahren ab Schritt 5.
- 9 Drücken Sie nach Abschluß aller Änderungen die Taste MENU dreimal, um das Menü zu verlassen.



\*(SV-643X/SV-6430X/SV-445X/SV-243X)

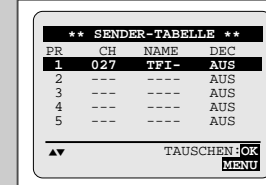

\*(SV-640X/SV-240X)

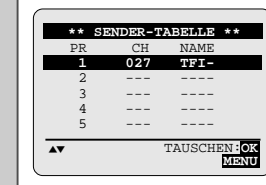

\*(SV-643X/SV-6430X/SV-445X/SV-243X)

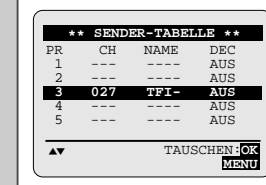

\*(SV-640X/SV-240X)

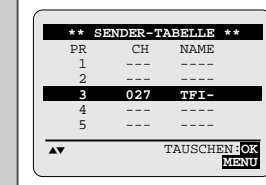

Zwischen den Betriebsarten TV und VCR umschalten  
★(nur SV-643X/SV-6430X/SV-445X/SV-243X)

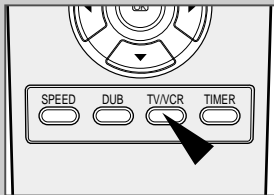

Mit der Taste TV/VCR können Sie umschalten, ob am Fernsehgerät das Signal vom Videorecorder oder das Signal vom Tuner des Fernsehgerätes angezeigt wird. Auf diese Weise können Sie z. B. eine Sendung mit dem Videorecorder aufnehmen und sich gleichzeitig eine andere Sendung auf dem Fernsehgerät ansehen.

➤ Die Abkürzung VCR steht für "Videorecorder".

**Wenn die VCR-Anzeige (V) ... Das Fernsehgerät...**

im Display des Videorecorders leuchtet:	muß auf den AV-Eingang (bei Anschluß über Scartkabel) oder auf den Programmplatz für den Videorecorder (bei Anschluß nur über Koaxialkabel) eingestellt werden. Dann empfängt das Fernsehgerät das Bild vom Videorecorder. Sie können die Programmplätze mit den Tasten PROG (▲ oder ▼) am Videorecorder oder auf der Fernbedienung des Videorecorders wählen.
nicht leuchtet (oder der Videorecorder ausgeschaltet ist):	empfängt das Bild von Ihrer Hausantenne oder vom Kabelnetz wie vor dem Anschluß des Videorecorders. Sie können dann die Tasten Programmplatz (▲ oder ▼) am Fernsehgerät benutzen, um die Programmplätze zu wählen.

Zum Umschalten zwischen TV- und VCR-Betrieb drücken Sie die Taste TV/VCR.

Videokassettentyp wählen

Wenn das Bandzählwerk die auf der Kassette verbleibende Restzeit angeben soll, müssen Sie im Menü einstellen, welche Art von Kassette eingelegt wurde.

- 1 Drücken Sie die Taste MENU auf der Fernbedienung.  
**Ergebnis:** Das Hauptmenü wird angezeigt.
- 2 Drücken Sie so oft die Tasten ▲, ▼, ◀ oder ▶, bis der Cursor auf dem Symbol für **EINSTELLUNGEN** steht.
- 3 Drücken Sie die Taste OK, um diese Option anzuwählen.
- 4 Drücken Sie so oft die Taste ▲ oder ▼, bis die Option **KASS. WÄHLEN** gewählt ist.
- 5 Drücken Sie mehrmals die Taste ◀ oder ▶, bis die Aufnahmedauer der Kassette korrekt angezeigt wird.  

▶ E180	→	E240
E300	←	E260
- 6 Drücken Sie zweimal die Taste MENU, um das Menü zu verlassen.



★(SV-643X/SV-6430X/SV-445X/SV-243X)

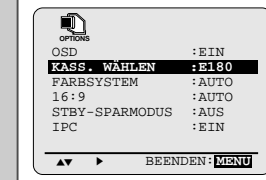

★(SV-640X/SV-240X)

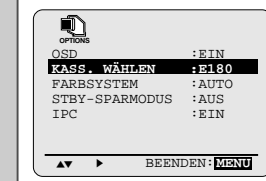

Aufnahmegeschwindigkeit (SP/LP) wählen  
★(nur SV-643X/SV-6430X/SV-640X/SV-445X)

Sie können beim Aufnehmen von Sendungen zwischen zwei verschiedenen Geschwindigkeiten wählen:

- ◆ SP (Standardplay)
- ◆ LP (Longplay)

Im Longplay-Betrieb:

- ◆ hat jede Kassette die doppelte Aufnahmedauer;
- ◆ ist die Qualität der Aufzeichnungen geringfügig schlechter als im SP-Betrieb.

Um eine Sendung aufzunehmen... drücken Sie die Taste SPEED auf der Fernbedienung, bis...

im Standardplay-Betrieb,	SP angezeigt wird.
im Longplay-Betrieb,	LP angezeigt wird.

Typ	Aufnahmedauer (SP)
E-180	180 Min. oder 3 Stunden
E-240	240 Min. oder 4 Stunden
E-260	260 Min. oder 4 Stunden und 20 Min.
E-300	300 Min. oder 5 Stunden

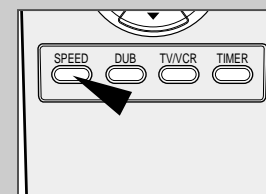

## Löschschutz für bespielte Videokassette aktivieren

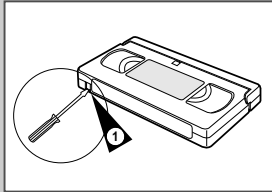

Videokassetten besitzen eine Löschzunge, die ein versehentliches Löschen von Aufnahmen verhindert. Durch Entfernen dieser Zunge wird die Kassette für die Aufnahme gesperrt.

- 1 Wenn Sie den Löschschutz für eine Kassette aktivieren möchten, brechen Sie die Löschzunge mit einem kleinen Schraubendreher heraus.
- 2 Wenn Sie eine geschützte Kassette (mit herausgebrochener Löschzunge) überspielen möchten, decken Sie die Löschschutzöffnung mit Klebeband ab.

## Eine Sendung sofort aufnehmen

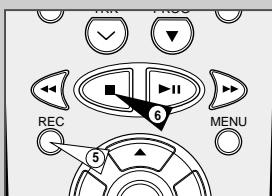
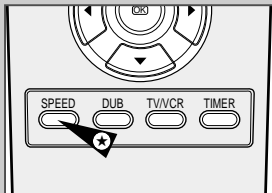
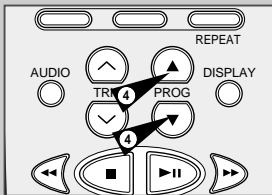

Vor dem Aufnehmen einer Sendung müssen Sie zunächst den entsprechenden Sender einstellen (wenn Sie nicht über eine externe Videosignalquelle aufnehmen). Wenn dies noch nicht geschehen ist, sehen Sie auf den Seiten 18 und 19 nach.

- 1 Schalten Sie das Fernsehgerät ein.
- 2 Um die Aufnahme der Sendung am Fernsehgerät zu verfolgen, wählen Sie am Fernsehgerät den AV-Eingang (bei Anschluß über Scartkabel) oder den für den Videorecorder reservierten Programmplatz (bei Anschluß nur über Koaxialkabel).
- 3 Legen Sie die Kassette ein, auf die Sie die Sendung aufnehmen wollen. Das Fenster muß nach oben weisen und die Löschzunge muß intakt sein.  
**Ergebnis:** Der Videorecorder wird automatisch eingeschaltet.
- 4
  - ♦ Wählen Sie mit den Tasten PROG (▲ oder ▼) den aufzunehmenden Sender oder
  - ♦ Wählen Sie mit der Taste INPUT den Eingang AV1, AV2
    - ★ (nur SV-643X/SV-6430X/SV-445X/SV-243X) oder AUX
    - ★ (nur SV-643X/SV-445X), an dem das aufzunehmende Signal eingespeist wird (z.B. von einem Satellitenempfänger).**Ergebnis:** Der Programmplatz wird angezeigt und auf dem Fernsehgerät erscheint das Programm.

★ Beim SV-643X/SV-6430X/SV-640X/SV-445X können Sie die Aufnahme-geschwindigkeit (SP/LP) wählen. Drücken Sie dazu die Taste SPEED (siehe Seite 23).

- 5 Halten Sie die Taste REC einen Augenblick lang gedrückt, um die Aufnahme zu starten.  
**Ergebnis:** Die Aufnahme-Anzeige erscheint auf dem Fernsehgerät und auf dem Display des Videorecorders. Auf der Kassette wird ein Index aufgezeichnet (siehe Seite 35).
- 6 Zum Stoppen der Aufnahme drücken Sie einmal die Taste ■.

- 
- ♦ Wenn die Kassette beim Starten der Aufnahme ausgeworfen wird, sehen Sie nach, ob die Löschzunge herausgebrochen ist. Überkleben Sie die Öffnung ggf. mit Klebeband.
  - ♦ Wenn während der Aufnahme das Bandende erreicht wird, spult der Videorecorder die Kassette automatisch zurück.

## Eine Sendung mit automatischem Aufnahmestopp aufnehmen

Mit dieser Funktion können Sie mit dem Videorecorder eine Aufnahme von maximal neun Stunden (LP-Betrieb) erstellen. Der Videorecorder stoppt nach der eingestellten Zeitdauer automatisch.

- 1 Schalten Sie das Fernsehgerät ein.
  - 2 Um die Aufnahme der Sendung am Fernsehgerät zu verfolgen, wählen Sie am Fernsehgerät den AV-Eingang (bei Anschluß über Scartkabel) oder den für den Videorecorder reservierten Programmplatz (bei Anschluß nur über Koaxialkabel).
  - 3 Legen Sie die Kassette ein, auf die Sie die Sendung aufnehmen wollen. Das Fenster muß nach oben weisen und die Löschzunge muß intakt sein.  
**Ergebnis:** Der Videorecorder wird automatisch eingeschaltet.
  - 4
    - ♦ Wählen Sie mit den Tasten PROG (▲ oder ▼) den aufzunehmenden Sender oder
    - ♦ Wählen Sie mit der Taste INPUT den Eingang AV1, AV2
      - ★ (nur SV-643X/SV-6430X/SV-445X/SV-243X) oder AUX
      - ★ (nur SV-643X/SV-445X), an dem das aufzunehmende Signal eingespeist wird (z.B. von einem Satellitenempfänger).**Ergebnis:** Der Programmplatz wird angezeigt und auf dem Fernsehgerät erscheint das Programm.
- ★ Beim SV-643X/SV-6430X/SV-640X/SV-445X können Sie die Aufnahme-geschwindigkeit (SP/LP) wählen. Drücken Sie dazu die Taste SPEED (siehe Seite 23).

- 5 Halten Sie die Taste REC einen Augenblick lang gedrückt, um die Aufnahme zu starten.  
**Ergebnis:** Die Aufnahme-Anzeige erscheint auf dem Fernsehgerät und auf dem Display des Videorecorders. Auf der Kassette wird ein Index aufgezeichnet (siehe Seite 35).
- 6 Drücken Sie mehrmals die Taste REC, um die Aufnahmedauer zu verlängern:
  - ♦ in 30-Minuten-Intervallen bis zu vier Stunden
  - ♦ in 1-Stunden-Intervallen bis zu neun Stunden (LP-Betrieb)**Ergebnis:** Die Dauer wird auf dem Display des Videorecorders und auf dem Fernsehgerät angezeigt. Das gewählte Programm wird während der eingestellten Zeitdauer aufgenommen. Anschließend stoppt der Videorecorder die Aufnahme automatisch.
- 7 Wenn die Aufnahme vor Ablauf der eingestellten Zeitdauer beendet werden soll, drücken Sie die Taste STANDBY/ON.

- ☞ Wenn während der Aufnahme das Bandende erreicht wird:
- ♦ stoppt die Aufnahme;
  - ♦ schaltet der Videorecorder automatisch ab.

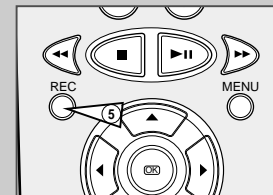
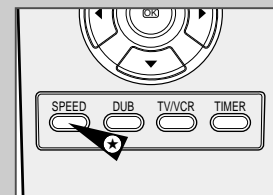
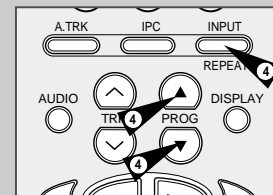
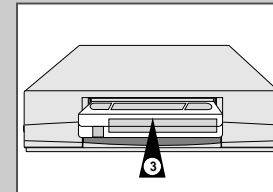

## ShowView™-Funktion verwenden ★(nur SV-643X/SV-6430X/SV-640X/SV-445X/SV-243X)

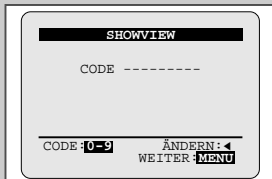
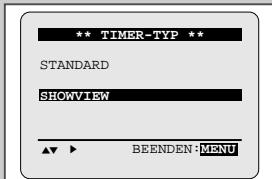
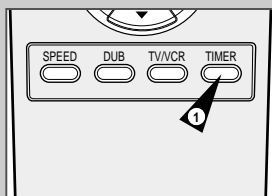

★(SV-643X/SV-6430X/SV-640X/SV-445X)

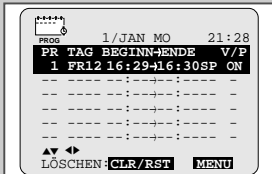

★(SV-243X)

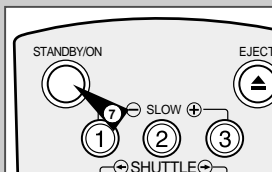

Vor dem Programmieren des Videorecorders:

- ◆ Schalten Sie Ihr Fernsehgerät und Ihren Videorecorder ein.
- ◆ Überprüfen Sie, ob Datum und Uhrzeit richtig sind (falls die Zeituhr nicht eingestellt wurde, wird die Einstellung von Datum und Uhrzeit automatisch aktiviert). Nähere Informationen hierzu siehe Seite 15.
- ◆ Legen Sie die Kassette ein (mit intakter Löschzunge), auf der die Sendung aufgenommen werden soll.

Es können bis zu sechs Aufnahmen programmiert werden.

- 1 Drücken Sie die Taste **TIMER**.  
**Ergebnis:** Das Menü **TIMER-TYP** wird angezeigt.
- 2 Drücken Sie so oft die Taste **▲** oder **▼**, bis die Option **SHOWVIEW** gewählt ist.
- 3 Drücken Sie die Taste **▶**, um das Menü **SHOWVIEW** aufzurufen.  
**Ergebnis:** Auf dem Bildschirm erscheint die Eingabeaufforderung für den ShowView-Code.
  - ☞ Wenn bereits sechs Aufnahmen programmiert wurden, erscheint die Meldung **ALLE SPEICHERPLÄTZE SIND BELEGT**. Sehen Sie auf Seite 29 nach, wenn Sie die Programmierung einer Aufnahme löschen möchten.
- 4 Geben Sie mit den Zifferntasten den Code ein, der in Ihrer Fernsehzeitschrift als ShowView-Code für die aufzunehmende Sendung angegeben ist.
  - Wenn Sie den eingegebenen ShowView-Code korrigieren möchten:
    - ◆ Drücken Sie die Taste **◀**, bis die zu korrigierende Ziffer gelöscht ist.
    - ◆ Geben Sie die richtige Ziffer ein.
- 5 Drücken Sie die Taste **MENU**.  
**Ergebnis:** Die Aufnahmedaten werden angezeigt.
  - ☞ Wenn die ShowView-Funktion zum ersten Mal für einen gespeicherten Sender benutzt wird, blinkt der Programmplatz. Dieses eine Mal müssen Sie den Programmplatz manuell eintragen. Wählen Sie den Programmplatz mit den Tasten **▲** oder **▼**. Sehen Sie auf der folgenden Seite nach, wenn:
    - ◆ Programmplatz oder Zeitangaben blinken.
    - ◆ Sie die Aufnahmedaten ändern möchten.
- 6 Wenn der Programmplatz und die Zeitangaben stimmen, drücken Sie die Taste **MENU**.
- 7 Drücken Sie die Taste **STANDBY/ON**, um den Timer zu aktivieren.  
**Ergebnis:** Die Timer-Anzeige (🕒) erscheint.
  - ☞ Wenn Sie die Taste **STANDBY/ON** drücken, ohne daß eine Kassette eingelegt ist, blinkt die Timer-Anzeige (🕒). Kassetten ohne Löschzunge werden ausgegeben. Legen Sie eine geeignete Kassette ein.
- 8 Sehen Sie auf Seite 29 nach, wenn:
  - ◆ Sie prüfen möchten, ob der Videorecorder richtig programmiert ist.
  - ◆ Sie eine Aufnahme-Programmierung löschen möchten.

™ ShowView ist ein eingetragenes Warenzeichen der Gemstar Development Corporation. Das System ShowView wird unter Lizenz von Gemstar Development Corporation hergestellt.

## ShowView-Aufnahmedaten ändern ★(nur SV-643X/SV-6430X/SV-640X/SV-445X/SV-243X)

Wenn Sie die angezeigten Daten korrigieren oder einige Elemente daraus ändern möchten, zum Beispiel die Aufnahmegeschwindigkeit, können Sie dies tun, bevor Sie die Aufnahmedaten mit der Taste **MENU** bestätigen.

Wenn...	dann gehen Sie wie folgt vor:
Sie eine andere Eingangssignalquelle als den Tuner wählen möchten, - AV1, AV2 ★(nur SV-643X/SV-6430X/SV-445X/SV-243X) oder AUX ★(nur SV-643X/SV-445X)	<ul style="list-style-type: none"> <li>◆ Drücken Sie die Taste <b>◀</b> oder <b>▶</b>, um die Spalte <b>PR</b> zu wählen.</li> <li>◆ Drücken Sie die Taste <b>INPUT</b> ein- oder mehrmals, um den Eingang AV1, AV2 ★(nur SV-643X/SV-6430X/SV-445X/SV-243X) oder AUX ★(nur SV-643X/SV-445X) anzuwählen. <b>Ergebnis:</b> Anstelle des Programmplatzes wird <b>A1</b>, <b>A2</b> oder <b>AU</b> für den Eingang AV1, AV2 oder AUX angezeigt; das an diesem Eingang eingespeiste Signal (z. B. von einem Satellitenempfänger) wird aufgenommen.</li> <li>➢ Die Eingangssignalquelle muß gewählt werden, bevor ein anderer Wert geändert wird.</li> </ul>
Sie eine Sendung täglich (Montag bis Sonntag) zur gleichen Zeit aufnehmen möchten,	<ul style="list-style-type: none"> <li>◆ Drücken Sie die Taste <b>◀</b> oder <b>▶</b>, um die Spalte <b>TAG</b> zu wählen.</li> <li>◆ Drücken Sie die Taste <b>▲</b> oder <b>▼</b>, bis der Wert <b>TÄGL</b> (täglich) angezeigt wird.</li> </ul>
Sie eine Sendung einmal wöchentlich am gleichen Tag zur gleichen Zeit aufnehmen möchten,	<ul style="list-style-type: none"> <li>◆ Drücken Sie die Taste <b>◀</b> oder <b>▶</b>, um die Spalte <b>TAG</b> zu wählen.</li> <li>◆ Drücken Sie die Taste <b>▲</b> oder <b>▼</b>, bis der Wert <b>W-</b> (Woche) gefolgt durch den gewünschten Tag angezeigt wird. <b>Beispiel:</b> <b>W-SA</b> (wöchentlich samstags).</li> </ul>
Sie die Aufnahmezeit verlängern möchten,	<ul style="list-style-type: none"> <li>◆ Drücken Sie die Taste <b>◀</b> oder <b>▶</b>, um die Spalte <b>ENDE</b> zu wählen.</li> <li>◆ Drücken Sie die Taste <b>▲</b> oder <b>▼</b>, um die Zeit zu verlängern bzw. zu verkürzen.</li> </ul>
Sie die Aufnahme mit VPS-Funktion erstellen möchten,	<ul style="list-style-type: none"> <li>◆ Drücken Sie die Taste <b>◀</b> oder <b>▶</b>, um die Spalte <b>V/P</b> zu wählen.</li> <li>◆ Drücken Sie die Taste <b>▲</b> oder <b>▼</b>, bis die Angabe <b>ON</b> angezeigt wird.</li> <li>☞ Aktivieren Sie nur dann die VPS-Funktion, wenn Sie sicher sind, daß die aufzunehmende Sendung mit VPS ausgestrahlt wird. Wenn Sie VPS aktivieren (durch die Anwahl von "ON" in der rechten Spalte auf dem Bildschirm), dann müssen Sie die Startzeit genau nach dem veröffentlichten TV-Sendeplan einstellen. Andernfalls bleibt die Timer-Aufnahme aus.</li> </ul>
Sie eine andere Aufnahmegeschwindigkeit wählen möchten, ★(nur SV-643X/SV-6430X/SV-640X/SV-445X)	<ul style="list-style-type: none"> <li>◆ Drücken Sie die Taste <b>◀</b> oder <b>▶</b>, um die Spalte zur Wahl der Aufnahmegeschwindigkeit zu wählen.</li> <li>◆ Drücken Sie die Taste <b>▲</b> oder <b>▼</b>, bis die gewünschte Angabe angezeigt wird:                     <ul style="list-style-type: none"> <li>• <b>AUTO</b> (Automatische Auswahl der Aufnahmegeschwindigkeit): siehe Seite 28</li> <li>• <b>SP</b> (Standardplay)</li> <li>• <b>LP</b> (Longplay)</li> </ul> </li> </ul>



## Timer-Aufnahmen programmieren

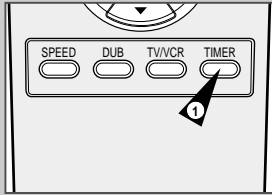

★(SV-643X/SV-6430X/SV-640X/SV-445X/SV-243X)

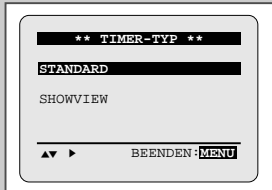

★(SV-643X/SV-6430X/SV-640X/SV-445X)

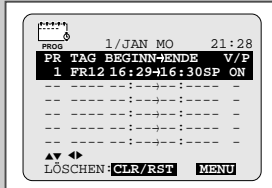

★(SV-243X/SV-240X)

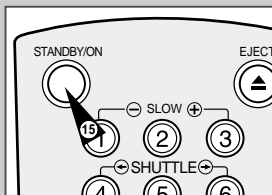
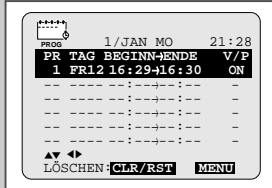

28

Sie können Aufnahmen bis zu einem Monat im voraus programmieren. Der Videorecorder kann die Daten für maximal sechs Timer-Aufnahmen speichern.

☞ Prüfen Sie vor dem Programmieren einer Aufnahme, ob Datum und Uhrzeit richtig eingestellt sind.

- Legen Sie eine Kassette ein, und drücken Sie die Taste TIMER. Drücken Sie so oft die Taste ▲ oder ▼, bis die Option **STANDARD** gewählt ist. Dann drücken Sie die Taste ►. Oder:
  - ◆ Drücken Sie die Taste MENU auf der Fernbedienung.
  - Ergebnis: Das Hauptmenü wird angezeigt.
  - ◆ Drücken Sie die Taste OK, um die erste Option anzuwählen.
  - Ergebnis: Das Menü **TIMER-AUFNAHMEN** wird angezeigt.
- Drücken Sie die Taste ►, um in die Spalte **PR** zu springen.
- Wählen Sie mit ▲ oder ▼ den gewünschten Programmplatz oder mit INPUT den Eingang AV1, AV2 ★(nur SV-643X/SV-6430X/SV-445X/SV-243X) oder AUX ★(nur SV-643X/SV-445X) (Anzeige **A1, A2** oder **AU**).
- Drücken Sie ►, um in die Spalte **TAG** zu springen.
- Stellen Sie mit ▲ oder ▼ den gewünschten Tag ein.
- Drücken Sie ►, um in die Spalte **BEGINN** zu springen.
- Stellen Sie mit ▲ oder ▼ den gewünschten Stundenwert ein.
- Drücken Sie ►, um die Minuten zu wählen.
- Stellen Sie mit ▲ oder ▼ den gewünschten Minutenwert ein.
- Drücken Sie ►, um in die Spalte **ENDE** zu springen.

★ Beim SV-643X/SV-6430X/SV-640X/SV-445X können Sie die Aufnahmegeschwindigkeit wählen.

- Drücken Sie ►, um die Aufnahmegeschwindigkeit zu wählen.
- Drücken Sie ▲ oder ▼, um **AUTO** (automatische Auswahl der Aufnahmegeschwindigkeit - siehe Erklärung unten), **SP** (Standardplay) oder **LP** (Longplay) zu wählen.

- Drücken Sie ►, um in die Spalte **V/P** (VPS) zu springen.
- Drücken Sie ▲ oder ▼, um die VPS(V/P)-Funktion zu aktivieren (Einstellung **ON**) oder auszuschalten (Einstellung **-**).
- Wenn alle Werte richtig eingestellt sind, drücken Sie die Taste **MENU**.
- Drücken Sie die Taste **STANDBY/ON**, um den Timer zu aktivieren.

☞ Automatische Auswahl der Aufnahmegeschwindigkeit ★(nur SV-643X/SV-6430X/SV-640X/SV-445X)  
Mit dieser Funktion wird die Dauer der programmierten Aufnahme mit der auf der eingelegten Kassette tatsächlich verbleibenden Aufnahmezeit verglichen. Falls das Band nicht mehr ausreicht, um eine Aufnahme im SP-Betrieb zu beenden, schaltet der Videorecorder automatisch zum LP-Betrieb um, damit die komplette Sendung aufgenommen werden kann.  
Beispiel: Wenn Sie eine Aufnahme von einer Stunde mit der Einstellung **AUTO** starten, und auf der Kassette nur noch eine Bandrestzeit von 40 Minuten zur Verfügung steht, nimmt der Videorecorder 20 Minuten lang im SP-Betrieb auf und schaltet dann für die restlichen 40 Minuten zum LP-Betrieb um.

## Aufnahme-Programmierung überprüfen

Sie können die Aufnahme-Programmierung überprüfen:

- ◆ wenn Sie die Programmierung des Videorecorders **beendet haben**;
- ◆ wenn Sie **vergessen haben, welche Sendungen aufgenommen werden sollten**.

- Legen Sie eine Kassette ein, und drücken Sie die Taste TIMER. Drücken Sie so oft die Taste ▲ oder ▼, bis die Option **STANDARD** gewählt ist. Dann drücken Sie die Taste ►. Oder:
    - ◆ Drücken Sie die Taste MENU auf der Fernbedienung.
    - Ergebnis: Das Hauptmenü wird angezeigt.
    - ◆ Drücken Sie die Taste OK, um die erste Option anzuwählen.
    - Ergebnis: Das Menü **TIMER-AUFNAHMEN** wird angezeigt.
  - Drücken Sie die Taste ▲ oder ▼, um eine der programmierten Aufnahmen auszuwählen.
  - Drücken Sie die Taste ◀ oder ▶, um bei Bedarf bestimmte Werte anzuwählen und zu ändern. Näheres hierzu ist auf den vorhergehenden Seiten beschrieben.
  - Nach der Einstellung drücken Sie zweimal die Taste **MENU**, um die Anzeige der Aufnahmedaten wieder auszublenden.
- Denken Sie daran, den Timer wieder zu aktivieren. Dazu drücken Sie die Taste **STANDBY/ON**.

## Aufnahme-Programmierung löschen

Sie können alle Aufnahme-Programmierungen löschen, die:

- ◆ **falsch sind**;
- ◆ **nicht mehr gewünscht werden**.

- Legen Sie eine Kassette ein, und drücken Sie die Taste TIMER. Drücken Sie so oft die Taste ▲ oder ▼, bis die Option **STANDARD** gewählt ist. Dann drücken Sie die Taste ►. Oder:
  - ◆ Drücken Sie die Taste MENU auf der Fernbedienung.
  - Ergebnis: Das Hauptmenü wird angezeigt.
  - ◆ Drücken Sie die Taste OK, um die erste Option anzuwählen.
  - Ergebnis: Das Menü **TIMER-AUFNAHMEN** wird angezeigt.
- Wählen Sie mit der Taste ▲ oder ▼ die zu löschende Aufnahme.
- Drücken Sie die Taste **CLR/RST**, um die angewählte Aufnahme zu löschen.  
Ergebnis: Die Daten der ausgewählten Aufnahme werden gelöscht. Die Sendung wird nicht aufgenommen.
- Nach der Einstellung drücken Sie zweimal die Taste **MENU**.

D

★(SV-643X/SV-6430X/SV-640X/SV-445X)

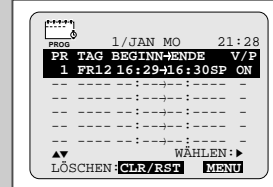

★(SV-243X/SV-240X)

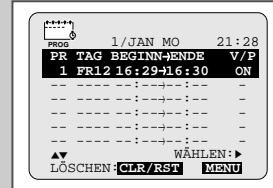

★(SV-643X/SV-6430X/SV-640X/SV-445X)

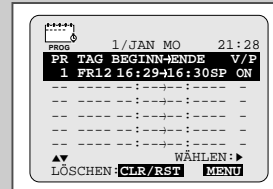

★(SV-243X/SV-240X)

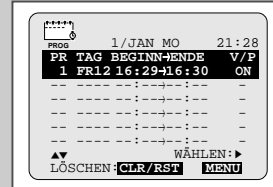

29



## Videokassette wiedergeben

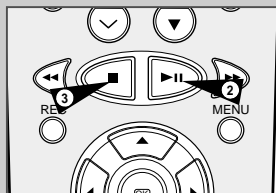

Mit dieser Funktion können Sie eine bespielte Kassette wiedergeben.

- Schalten Sie das Fernsehgerät und den Videorecorder ein.
- Legen Sie die abzuspielende Videokassette ein. Bei Kassetten mit intakter Löschrinne drücken Sie die Taste **▶▶**. Ist die Löschrinne herausgebrochen, wird die Kassette automatisch abgespielt.
  - Direkt nach dem Einlegen einer Kassette wird die Spurlage des Bands automatisch optimiert, um eventuelle Störungen zu reduzieren (Digital Auto Tracking).
  - Die Kassette wird automatisch zurückgespult, wenn während der Wiedergabe einer Kassette das Bandende erreicht wird.
  - Sie können NTSC-Kassetten wiedergeben, auch wenn ein PAL-Fernsehgerät angeschlossen ist (Modus NTPBPAL - NTSC PLAYBACK ON PAL). Sie können jedoch keine NTSC-Aufnahmen erstellen.
- Um... **drücken Sie...**
  - die Wiedergabe zu stoppen, **■** (STOP).
  - die Kassette auszuwerfen, **▲** (EJECT).

## Spurlage automatisch einstellen

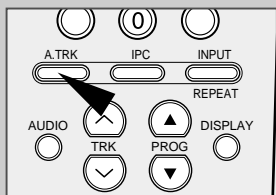

Mit der automatischen Spurlageeinstellung können Sie die Spurlage des Bands automatisch einstellen, um eine optimale Bildqualität zu erhalten.

Wenn während der Wiedergabe Rauschbalken oder Streifen auftreten, drücken Sie die Taste A.TRK auf der Fernbedienung.

- Ergebnis:
- Die Anzeige für die Spurlageeinstellung erscheint.
  - Die Spurlage wird automatisch eingestellt.
  - Nach der Einstellung verschwindet die Spurlagenanzeige.

## Spurlage manuell einstellen

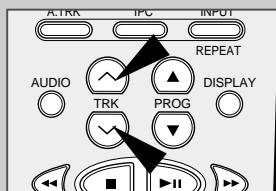

Mit den Tasten TRK können Sie die Spurlage des Bands manuell verändern, um eine optimale Bildqualität zu erhalten.

Wenn während der Wiedergabe Rauschbalken oder Streifen auftreten und die automatische Spurlageeinstellung (siehe oben) kein optimales Ergebnis erzielt, können Sie die Spurlage des Bands durch Drücken der Tasten TRK (▲ oder ▼) manuell einstellen, bis das Bild klar und stabil ist.

- Ergebnis:
- Die Anzeige für die Spurlageeinstellung erscheint.
  - Sie können die Spurlage manuell einstellen.
  - Nach der Einstellung verschwindet die Spurlagenanzeige.

## Bildschärfe automatisch oder manuell einstellen

Wenn Sie die IPC-Funktion aktivieren, wird die Bildschärfe bei der Kassettenwiedergabe automatisch eingestellt (Intelligent Picture Control – automatische Bildeinstellfunktion).

Wenn Sie die IPC-Funktion ausschalten, können Sie die Bildschärfe bei der Kassettenwiedergabe manuell einstellen.

- Drücken Sie während der Wiedergabe die Taste MENU.  
Ergebnis: Das Hauptmenü wird angezeigt.
- Drücken Sie so oft die Tasten **▲**, **▼**, **◀** oder **▶**, bis der Cursor auf dem Symbol **EINSTELLUNGEN** steht.
- Drücken Sie die Taste OK, um diese Option auszuwählen.  
Ergebnis: Das Menü **EINSTELLUNGEN** wird angezeigt.
- Drücken Sie so oft die Taste **▲** oder **▼**, bis die Option **IPC** gewählt ist.
- Drücken Sie die Taste **▶**, um das Bildeinstellmenü aufzurufen.  
Ergebnis: Das Menü **BILD** wird angezeigt.
- Drücken Sie die Taste **▼**, um die IPC-Funktion ein- oder auszuschalten.
  - Bei eingeschalteter IPC-Funktion (**EIN**) wird die Bildschärfe automatisch eingestellt. Wenn Sie die Bildschärfe manuell einstellen möchten, schalten Sie die IPC-Funktion aus (**AUS**).
- Bei ausgeschalteter IPC-Funktion stellen Sie die Bildschärfe mit den Tasten **◀** und **▶** wunschgemäß ein.
  - Wenn Sie zehn Sekunden lang keine Taste drücken, wird das Menü **BILD** automatisch ausgeblendet.
- Drücken Sie die Taste MENU, um das Menü zu verlassen.

Sie können auch mit der Taste IPC direkt auf das Bildeinstellmenü zugreifen. Dazu gehen Sie wie folgt vor.

- Drücken Sie während der Wiedergabe die Taste IPC.  
Ergebnis: Das Menü **BILD** wird angezeigt.
- Drücken Sie die Taste **▼**, um die IPC-Funktion ein- oder auszuschalten.
  - Bei eingeschalteter IPC-Funktion (**EIN**) wird die Bildschärfe automatisch eingestellt.
- Wenn Sie die Bildschärfe manuell einstellen möchten, schalten Sie die IPC-Funktion aus (**AUS**).  
Ergebnis: Die Einstell-Leiste für die manuelle Bildschärfeneinstellung wird aktiviert.
- Stellen Sie die Bildschärfe mit den Tasten **◀** und **▶** wunschgemäß ein.
  - Wenn Sie zehn Sekunden lang keine Taste drücken, wird das Menü **BILD** automatisch ausgeblendet.
- Nach der Einstellung drücken Sie erneut die Taste IPC.



★(SV-643X/SV-6430X/SV-445X/SV-243X)

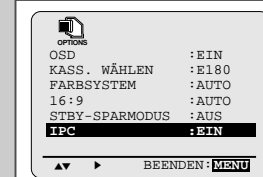

★(SV-640X/SV-240X)

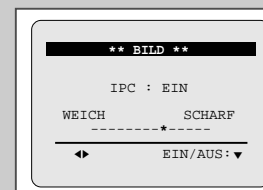
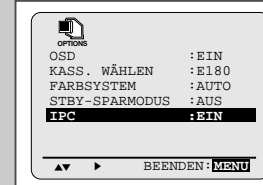

16:9-Breitbildformat ★(nur SV-643X/SV-6430X/SV-445X/SV-243X)

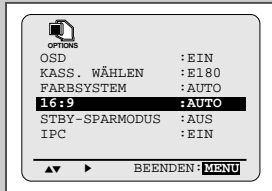

Der Videorecorder erkennt automatisch 16:9-Signale, die über den Eingang AV2 empfangen werden oder von einer Kassette mit Aufnahmen im 16:9-Format kommen. 16:9-Signale können über Scartkabel übertragen werden.

- Drücken Sie die Taste MENU auf der Fernbedienung.  
**Ergebnis:** Das Hauptmenü wird angezeigt.
- Drücken Sie so oft die Tasten ▲, ▼, ◀ oder ▶, bis der Cursor auf dem Symbol **EINSTELLUNGEN** steht.
- Drücken Sie die Taste OK, um diese Option anzuwählen.  
**Ergebnis:** Das Menü **EINSTELLUNGEN** wird angezeigt.
- Drücken Sie so oft die Taste ▲ oder ▼, bis die Option **16:9** gewählt ist.
- Drücken Sie die Taste ▶, um **AUTO**, **EIN** oder **AUS** zu wählen.
 

<b>AUTO</b>	Wählen Sie diese Einstellung, wenn Sie ein 16:9-Fernsehgerät verwenden. Bei Wiedergabe und Aufnahme erkennt der Videorecorder automatisch 16:9-Sendungen und im herkömmlichen Format gesendete Programme.
<b>EIN</b>	Der Videorecorder verwendet bei Wiedergabe und Aufnahme stets den Breitbild-kompatiblen Modus. Verwenden Sie diese Einstellung, wenn das Gerät bei der Einstellung <b>AUTO</b> 16:9-Sendungen nicht erkennt.
<b>AUS</b>	Wählen Sie diese Einstellung, wenn Sie kein 16:9-Fernsehgerät verwenden.
- Drücken Sie anschließend die Taste MENU zweimal, um das Menü zu verlassen.

Geeignetes Farbsystem wählen

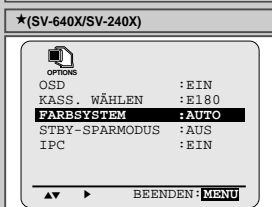
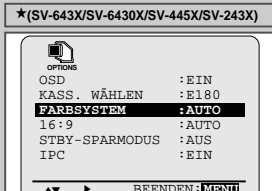

Bevor Sie eine Aufnahme erstellen oder eine Kassette wiedergeben, können Sie das geeignete Farbsystem wählen.

Wenn Sie die Option **FARBSYSTEM** auf **AUTO** einstellen, wählt der Videorecorder automatisch die Empfangsnorm für die Aufnahme.

- Beim Wiedergeben einer Videokassette wählt der Videorecorder automatisch das richtige Farbsystem.
  - Wiedergabe einer Kassette mit NTSC-Aufnahmen: Wenn Sie die Wiedergabe einer NTSC-Kassette starten, stehen bei der Option **FARBSYSTEM** die Einstellungen **NTPB** und **NT4, 43** zur Auswahl. Bei Anschluß an ein PAL-Fernsehgerät wählen Sie **NTPB** (NTSC-Wiedergabe auf PAL-TV). Bei Anschluß an ein Multinorm-Fernsehgerät (kompatibel zu NTSC 4,43) wählen Sie **NT4, 43**.
- Drücken Sie die Taste MENU auf der Fernbedienung.  
**Ergebnis:** Das Hauptmenü wird angezeigt.
  - Drücken Sie so oft die Tasten ▲, ▼, ◀ oder ▶, bis der Cursor auf dem Symbol **EINSTELLUNGEN** steht.
  - Drücken Sie die Taste OK, um das Menü **EINSTELLUNGEN** anzuzeigen.
  - Drücken Sie so oft die Taste ▲ oder ▼, bis die Option **FARBSYSTEM** gewählt ist.
  - Drücken Sie die Taste ▶, um eine der folgenden Einstellungen zu wählen: **AUTO** → **PAL** → **MESECAM** → **B/W**.
 

<b>AUTO</b>	Bei der Wiedergabe einer Kassette wird das Farbsystem vom Videorecorder automatisch ausgewählt.
<b>B/W</b>	Schwarzweiß-Wiedergabe
  - Drücken Sie nach der Einstellung die Taste MENU zweimal, um das Menü zu verlassen.

Audio-Ausgangsmodus wählen ★(nur SV-643X/SV-6430X/SV-640X)

Mit der Taste **AUDIO** können Sie den vom Videorecorder ausgegebenen Ton wählen, während Sie eine Fernsehsendung anschauen oder eine Videokassette mit HiFi-Aufnahmen wiedergeben. Durch wiederholtes Drücken der Taste **AUDIO** können Sie nacheinander die folgenden Toneinstellungen wählen:

Ton	Stereo-Ton	Zwei-Kanal-Ton	Standard-ton
<b>Anzeige</b>	Stereo (linker und rechter Kanal)	Kanal I (MAIN) über linken Lautsprecher, Kanal II (SUB) über rechten Lautsprecher.	Mono
<b>L</b>	Linker Kanal wird über beide Lautsprecher ausgegeben.	Kanal I (MAIN) über linken und rechten Lautsprecher.	Mono
<b>R</b>	Rechter Kanal wird über beide Lautsprecher ausgegeben.	Kanal II (SUB) über linken und rechten Lautsprecher.	Mono
<b>MIX</b>	Gleichzeitige Wiedergabe des linken und rechten Kanals und des normalen (Mono-)Tons.		
<b>MONO</b>	Mono	Kanal I (MAIN) über linken und rechten Lautsprecher.	Mono



Ton ausschalten ★(nur SV-445X/SV-243X/SV-240X)

Sie können den Ton ausschalten.

Zum Ausschalten des Tons drücken Sie auf der Fernbedienung einfach die Taste **AUDIO**. Zum Wiedereinschalten drücken Sie nochmals die Taste **AUDIO**.

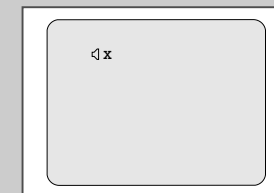
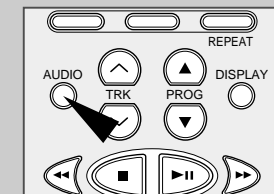

## Kassette in Zeitlupe wiedergeben

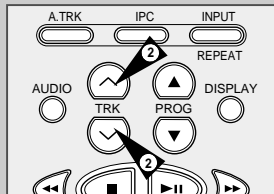
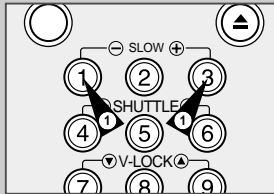

### Sie können eine Videokassette in Zeitlupe wiedergeben.

➤ Während der Wiedergabe einer Kassette in Zeitlupe ist der Ton ausgeschaltet.

- 1 Drücken Sie:
  - ◆ ►II, um die Wiedergabe der Kassette zu starten.
  - ◆ SLOW ( ) so oft wie erforderlich, um die Geschwindigkeit zu verringern bzw. zu erhöhen.
  - ◆ Drücken Sie die Taste ►II zweimal, um zur normalen Wiedergabe zurückzukehren.
- 2 Bei der Wiedergabe in Zeitlupe kann es zu Bildstörungen kommen. Drücken Sie die Tasten TRK ( oder ), um diese Störungen zu minimieren.

☞ Wenn die Zeitlupen-Funktion länger als etwa fünf Minuten benutzt wird, schaltet der Videorecorder automatisch auf Wiedergabe, um:

- ◆ die Kassette und
- ◆ die Videoköpfe zu schonen.

## Einzelbilder wiedergeben

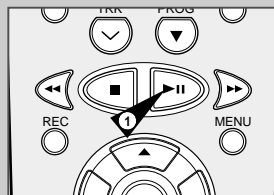

### Sie können:

- ◆ den Bandlauf bei einem bestimmten Bild stoppen;
- ◆ die Aufnahme in Einzelbildern ansehen.

➤ Bei der Einzelbild-Wiedergabe ist der Ton ausgeschaltet.

- 1 Drücken Sie:
  - ◆ ►II, um die Wiedergabe der Kassette zu starten.
  - ◆ ►II, um das Band anzuhalten und ein Standbild anzuzeigen.
  - ◆ F.ADV ( ), um das nächste Einzelbild anzuzeigen.
- 2 Drücken Sie die Taste ►II, um zur normalen Wiedergabe zurückzukehren.

☞ Nach ca. fünf Minuten langer Einzelbild-Wiedergabe schaltet der Videorecorder automatisch auf normale Wiedergabe, um Kassette und Videoköpfe zu schonen.

➤ Vertikale Instabilität: Bei der Einzelbild-Wiedergabe kann es zu Bildstörungen kommen. Drücken Sie die Tasten V-LOCK ( ), um diese Störungen zu minimieren.

## Bildsuchlauf vorwärts/rückwärts

Mit dieser Funktion können Sie Aufnahmen besonders schnell vorwärts oder rückwärts wiedergeben, um eine bestimmte Stelle zu finden.

- 1 Drücken Sie die Taste PLAY, um die Wiedergabe einer Kassette zu starten. Drücken Sie während der Wiedergabe kurz die Taste ►► oder ◀◀. Die Kassette wird mit fünffacher Geschwindigkeit wiedergegeben.
- 2 Um zur normalen Wiedergabe zurückzukehren, drücken Sie die Taste ►||.
- 3 Wenn Sie während der Wiedergabe die Taste ►► oder ◀◀ drücken und gedrückt halten, wird die Kassette mit neunfacher Geschwindigkeit wiedergegeben. Wenn Sie die Taste ►► oder ◀◀ freigegeben, verlangsamt sich die Wiedergabe auf die fünffache Geschwindigkeit. Um zur normalen Wiedergabe zurückzukehren, drücken Sie die Taste ►||.
- 4 Wenn Sie während des Bildsuchlauf-Modus die Taste ►► oder ◀◀ nochmals drücken, wird die Kassette ohne Bildwiedergabe vorgespult bzw. zurückgespult.
- 5 Wenn Sie beim Vor- oder Zurückspulen (►►/◀◀) nochmals die Taste ►► oder ◀◀ drücken, wird der Bildsuchlauf aktiviert.

## Eine bestimmte Aufnahme suchen

Wenn Sie mit diesem Videorecorder eine Aufnahme auf Kassette erstellen, schreibt der Videorecorder zu Beginn der Aufnahme automatisch einen "Index" auf das Band.

Mit der Suchfunktion können Sie die Kassette schnell zu einem bestimmten Index vor- oder zurückspulen und die Wiedergabe von dieser Stelle aus starten. Je nach gewählter Richtung werden die Indizes folgendermaßen numeriert:

	↓			
usw.	Vorherige Aufnahme	Aktuelle Aufnahme	Nächste Aufnahme	usw.
	Index	Index	Index	Index
	02	01	01	02

➤ Dieser Videorecorder arbeitet mit einem Standard-Indexiersystem (VISS). Er erkennt daher die Index-Marken, die von anderen Videorecordern mit dem gleichen Indexiersystem geschrieben wurden, und umgekehrt.

### Index-Suchlauf

- 1 Um die Index-Marken zu durchsuchen, drücken Sie die Taste INDEX.
- 2 Wählen Sie die Suchrichtung aus, indem Sie die Taste ◀◀ oder ►► drücken.
- 3 Wenn ein Index gefunden wird, gibt der Videorecorder die Kassette fünf Sekunden lang wieder. Dann wird der Index-Suchlauf fortgesetzt.
- 4 Wenn der gesuchte Index gefunden ist, drücken Sie die Taste ►||, um zur normalen Wiedergabe umzuschalten.

### Suche nach einer Index-Nummer

Mit dieser Funktion können Sie die Kassette direkt zu einem bestimmten Index vor- oder zurückspulen. Beispiel: Auf einer Kassette befinden sich drei Aufnahmen; Sie haben die Kassette zum Bandanfang zurückgespult; Sie möchten das Band direkt zum Anfang der zweiten Aufnahme vorspulen.

- 1 Drücken Sie die Taste INDEX.
- 2 Drücken Sie die Taste ◀◀ (rückwärts suchen) oder ►► (vorwärts suchen) so oft, wie es der gesuchten Index-Nummer entspricht. Im Beispiel: Drücken Sie zweimal die Taste ►►, um die Kassette direkt zum zweiten Index vorzuspuhlen.
- 3 Zum Abbrechen der Index-Suche drücken Sie die Taste ►|| oder ■.

D

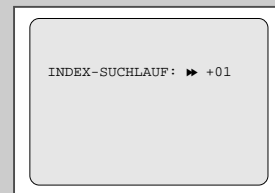
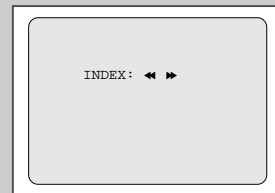

## Wiedergabe automatisch wiederholen

★(SV-643X/SV-6430X/SV-445X/SV-243X)

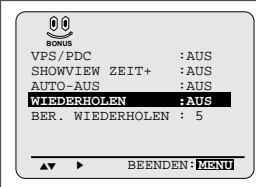

★(SV-640X/SV-240X)

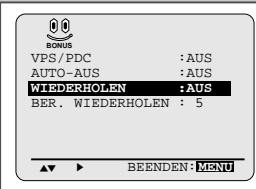

Wenn Sie die automatische Wiederholfunktion aktivieren, wird die Wiedergabe der Kassette von Anfang bis Ende ständig wiederholt.

- Drücken Sie die Taste MENU auf der Fernbedienung.  
**Ergebnis:** Das Hauptmenü wird angezeigt.
- Drücken Sie so oft die Tasten ▲, ▼, ◀ oder ▶, bis der Cursor auf dem Symbol für **ZUSATZFUNKTIONEN** steht.
- Drücken Sie die Taste OK, um diese Option auszuwählen.  
**Ergebnis:** Das Menü **ZUSATZFUNKTIONEN** wird angezeigt.
- Drücken Sie so oft die Taste ▲ oder ▼, bis die Option **WIEDERHOLEN** gewählt ist.
- Um die Wiedergabe... drücken Sie die Taste ◀ oder ▶, bis...**

zu wiederholen,	<b>EIN</b> angezeigt wird.
nicht zu wiederholen,	<b>AUS</b> angezeigt wird.
- Drücken Sie nach der Einstellung die Taste MENU zweimal, um das Menü zu verlassen.

## Wiedergabe eines Bereichs automatisch wiederholen

★(SV-643X/SV-6430X/SV-445X/SV-243X)

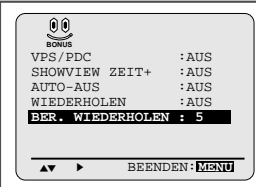

★(SV-640X/SV-240X)

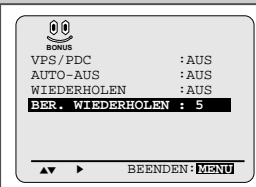

Sie können einen Kassettenbereich festlegen und einstellen, wie oft dieser Bereich wiedergegeben werden soll.

- Drücken Sie die Taste MENU auf der Fernbedienung.  
**Ergebnis:** Das Hauptmenü wird angezeigt.
- Drücken Sie so oft die Tasten ▲, ▼, ◀ oder ▶, bis der Cursor auf dem Symbol für **ZUSATZFUNKTIONEN** steht.
- Drücken Sie die Taste OK, um diese Option auszuwählen.  
**Ergebnis:** Das Menü **ZUSATZFUNKTIONEN** wird angezeigt.
- Drücken Sie so oft die Taste ▲ oder ▼, bis die Option **BER. WIEDERHOLEN** gewählt ist.
- Um die Wiedergabe... drücken Sie die Taste ▶, bis...**

eines noch zu definierenden Bereichs zu wiederholen,	5, 10 oder 15 angezeigt wird. (Diese Einstellung gibt an, wie oft der Bereich wiederholt wird: 5-,10- oder 15mal.)
eines Bereichs auszuschalten,	<b>AUS</b> angezeigt wird.
- Drücken Sie anschließend die Taste MENU zweimal, um das Menü zu verlassen.
- Starten Sie die Wiedergabe. Am Anfangspunkt des zu wiederholenden Bereichs drücken Sie die Taste INPUT/REPEAT.  
**Ergebnis:** Die Meldung "**WIEDERHOL. EINST.**" wird angezeigt. Am Endpunkt des zu wiederholenden Bereichs drücken Sie nochmals die Taste INPUT/REPEAT.  
**Ergebnis:** Die Kassette wird automatisch bis zum Anfang des Bereichs zurückgespult. Die Meldung "**BER. WIEDERHOLEN**" wird angezeigt. Der definierte Bereich wird je nach Einstellung 5-, 10- oder 15mal wiedergegeben. Anschließend wird die Wiedergabe normal fortgesetzt.

## VPS-Modus ein-/ausschalten

Mit der VPS-Funktion können Sie sicherstellen, daß der Videorecorder bei Timer-Aufnahmen die gewünschte Sendung vollständig aufnimmt. Voraussetzung dafür ist jedoch, daß der VPS-Modus für die aufzunehmende Sendung zur Verfügung steht und daß Sie die richtige VPS-Zeit für die Sendung eingeben (in Programmzeitschriften angegeben). Wenn Sie eine falsche VPS-Zeit eingeben, wird die Aufnahme nicht gestartet.

Bei Timer-Aufnahmen mit VPS wird die Aufnahme erst dann gestartet, wenn der Videorecorder das VPS-Signal für die aufzeichnende Sendung empfängt. Auf diese Weise werden Sendung stets von Anfang bis Ende aufgezeichnet, auch wenn sie wesentlich später beginnen oder enden.

- Drücken Sie die Taste MENU auf der Fernbedienung.  
**Ergebnis:** Das Hauptmenü wird angezeigt.
- Drücken Sie so oft die Tasten ▲, ▼, ◀ oder ▶, bis der Cursor auf dem Symbol für **ZUSATZFUNKTIONEN** steht.
- Drücken Sie die Taste OK, um diese Option auszuwählen.  
**Ergebnis:** Das Menü **ZUSATZFUNKTIONEN** wird angezeigt.
- Drücken Sie so oft die Taste ▲ oder ▼, bis die Option **VPS/PDC** gewählt ist.
- Drücken Sie die Taste ▶, um die Option **VPS/PDC** einzuschalten (**EIN**).
- Drücken Sie nach der Einstellung die Taste MENU zweimal, um das Menü zu verlassen.

D



★(SV-643X/SV-6430X/SV-445X/SV-243X)

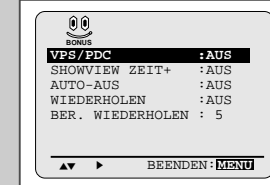

★(SV-640X/SV-240X)

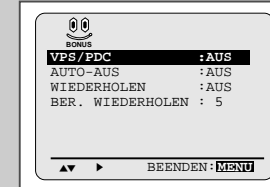

## ShowView-Aufnahmezeit verlängern ★(nur SV-643X/ SV-6430X/SV-640X/SV-445X/SV-243X)

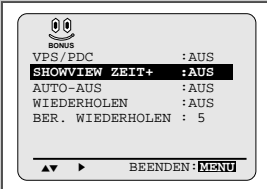

Mit dieser Funktion können Sie die Aufnahmezeit um maximal 60 Minuten verlängern, falls eine Sendung später beginnt oder die Sendezeit überzogen wird.

➤ Verwenden Sie diese Funktion nur, wenn der VPS-Modus nicht verfügbar oder ausgeschaltet ist.

- Drücken Sie die Taste MENU auf der Fernbedienung.  
**Ergebnis:** Das Hauptmenü wird angezeigt.
- Drücken Sie so oft die Tasten ▲, ▼, ◀ oder ▶, bis der Cursor auf dem Symbol für ZUSATZFUNKTIONEN steht.
- Drücken Sie die Taste OK, um diese Option anzuwählen.  
**Ergebnis:** Das Menü ZUSATZFUNKTIONEN wird angezeigt.
- Drücken Sie so oft die Taste ▲ oder ▼, bis die Option SHOWVIEW ZEIT+ gewählt ist.
- Stellen Sie die Zeit, um die Sie eine Aufnahme verlängern möchten, mit den Tasten ◀ oder ▶ in 10-Minuten-Schritten ein.
- Zum Ausschalten der Funktion drücken Sie so oft die Taste ◀ oder ▶, bis die Einstellung AUS angezeigt wird.

## Bandzählwerk verwenden

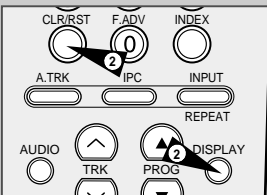
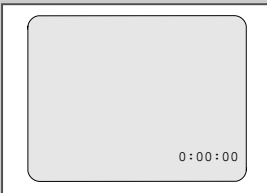

### Das Bandzählwerk:

- ♦ gibt die verstrichene Zeit bei der Wiedergabe und bei Aufnahmen an (Stunden, Minuten und Sekunden);
- ♦ wird zurückgestellt, wenn Sie eine Kassette in den Videorecorder einlegen;
- ♦ erleichtert das Auffinden des Anfangs einer Aufnahme.

➤ Damit der Videorecorder die verbleibende Zeit richtig berechnen kann, müssen Sie die Art der benutzten Kassette einstellen; siehe Seite 23.

- Legen Sie eine Kassette in den Videorecorder ein.
- Um das Bandzählwerk am Anfang einer Aufnahme auf Null zu stellen:
  - ♦ Drücken Sie die Taste DISPLAY zweimal, damit das Bandzählwerk angezeigt wird.
  - ♦ Drücken Sie die Taste CLR/RST, um das Bandzählwerk auf Null zu stellen.
- Um diese Stelle später (nach Aufnahme oder Wiedergabe) wiederzufinden:
  - ♦ Drücken Sie die Stoppaste ■.
  - ♦ Drücken Sie die Taste ◀ oder ▶. Wenn der Zähler-Nullpunkt erreicht ist, wird die Kassette gestoppt.

➤ Sie können einige Videorecorder-Informationen, zum Beispiel den Stand des Bandzählwerks, auf dem Bildschirm des Fernsehgerätes anzeigen (wenn die Bildschirmanzeige nicht deaktiviert wurde; siehe Seite 16). Drücken Sie die Taste DISPLAY:

- ♦ einmal, um u. a. die aktuelle Funktion, den Programmplatz, die Aufnahmegeschwindigkeit ★(nur SV-643X/ SV-6430X/SV-640X/SV-445X), Datum, Uhrzeit und Zählerstand anzuzeigen;
- ♦ zweimal, um nur das Bandzählwerk anzuzeigen;
- ♦ dreimal, um die verbleibende Bandlaufzeit auf der Kassette anzuzeigen;
- ♦ viermal, um die Anzeige zu löschen.

## Audio/Video-Cinch-Kabel anschließen ★(nur SV-643X/SV-445X)

Sie können zusätzliche Geräte auch über ein Audio/Video-Cinch-Kabel an den Cinch-Eingang an der Vorderseite des Videorecorders anschließen. Dazu muß am anzuschließenden Gerät ein entsprechender Ausgang vorhanden sein.

**Beispiele:** ♦ Sie möchten eine Videokassette mit Hilfe eines zweiten Videorecorders kopieren (siehe Seite 40).  
♦ Sie möchten mit einem Camcorder aufgenommene Filme abspielen und/oder kopieren (siehe Seite 40).

➤ Stellen Sie vor dem Anschließen der Kabel sicher, daß sowohl das Fernsehgerät als auch der Videorecorder ausgeschaltet sind.

- ♦ Für den Anschluß an den Cinch-Eingang benötigen Sie ein Audio/Video-Cinch-Kabel.  
★(SV-643X): Ein Audiokabel wird mitgeliefert. Sie benötigen zusätzlich ein Video-Cinch-Kabel.

- Verbinden Sie ein Ende des Videokabels mit der Buchse VIDEO an der Vorderseite des Videorecorders.
- Verbinden Sie das andere Ende des Videokabels mit dem Video-Ausgang (Typ Cinch) am anderen Gerät (Videorecorder oder Camcorder).
- Verbinden Sie ein Ende des Audiokabels mit der Buchse AUDIO/ den Buchsen AUDIO L/R an der Vorderseite des Videorecorders.
  - ★(SV-643X): Schließen Sie das Audiokabel entsprechend der Farbcodierung (linker/rechter Kanal) an.
- Verbinden Sie das andere Ende des Audiokabels mit dem Audio-Ausgang (Typ Cinch) am anderen Gerät (Videorecorder, Camcorder oder HiFi-Stereoanlage).

D

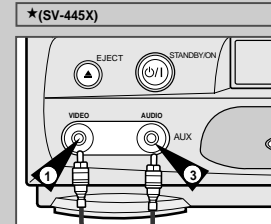
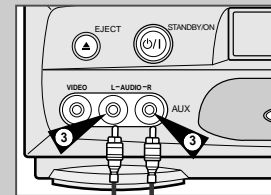
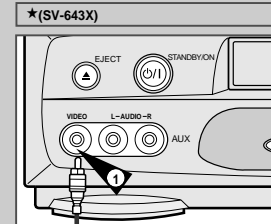

## Assemble-Schnittfunktion verwenden

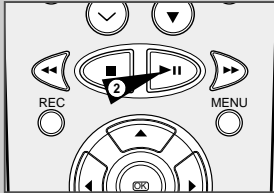

Mit dieser Funktion können Sie eine neue Aufnahme so an einer bestimmten Stelle auf der Kassette starten, daß dabei ein sanfter Szenenwechsel entsteht.

- 1 Legen Sie die zu editierende Kassette in den Videorecorder ein.
- 2 Drücken Sie die Taste ►II, um die Wiedergabe zu starten.
- 3 Wenn die Stelle erreicht ist, an der die neue Aufnahme beginnen soll, drücken Sie die Taste ►II.
- 4 Drücken Sie die Taste F.ADV (Ⓜ) so oft wie erforderlich, um Bild für Bild weiterzuschalten, bis die genaue Anfangsposition für die Aufnahme erreicht ist.
- 5 Während der Videorecorder auf Standbild geschaltet ist, halten Sie die Taste REC mindestens eine Sekunde gedrückt, um die Assemble-Schnittfunktion zu aktivieren.  
Ergebnis: Die Aufnahme-Anzeige blinkt auf dem Display.
- 6 Wählen Sie die Signalquelle, von der Sie aufnehmen möchten:
  - ◆ drücken Sie die Taste PROG (▲ oder ▼) zum Einstellen des Programmplatzes oder
  - ◆ drücken Sie die Taste INPUT, um AV1, AV2 ★ (nur SV-643X/SV-6430X/SV-445X/SV-243X) oder AUX ★ (nur SV-643X/SV-445X) als Eingangssignalquelle zu wählen.
- 7 Drücken Sie die Taste ►II, um die Aufnahme zu starten.
- 8 Um die Aufnahme zu beenden, drücken Sie die Taste ■.

## Von einem anderen Videorecorder/Camcorder überspielen

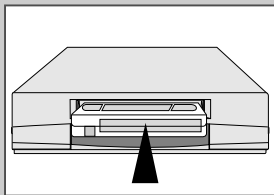

Sie können auch von einem anderen Videorecorder oder einem Camcorder auf eine Kassette in Ihrem Videorecorder überspielen.

Das Kopieren bespielter Videokassetten oder die erneute Aufnahme in beliebiger Form ohne Genehmigung der Eigentümer der entsprechenden Urheberrechte ist ein Verstoß gegen das Urheberrechtsgesetz.

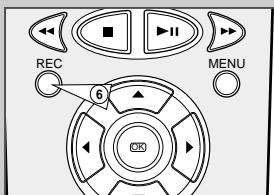

- 1 Schließen Sie den Videorecorder oder den Camcorder, von dem die Kassette überspielt werden soll, an die Scartbuchse AV1, AV2 ★ (nur SV-643X/SV-6430X/SV-445X/SV-243X) oder an den Eingang AUX ★ (nur SV-643X/SV-445X) Ihres Videorecorders an - siehe Seite 12 bzw. Seite 39.
- 2 Legen Sie eine Leerkassette in den Videorecorder SV-643X/SV-6430X/SV-640X/SV-445X/SV-243X/SV-240X ein.
- 3 Legen Sie die bespielte Kassette in das angeschlossene Gerät (Videorecorder oder Camcorder) ein.
- 4 Drücken Sie die Taste INPUT, um am Videorecorder SV-643X/SV-6430X/SV-640X/SV-445X/SV-243X/SV-240X den Eingang zu aktivieren, an den Sie das zweite Gerät angeschlossen haben.
- 5 Starten Sie die Wiedergabe der zu kopierenden Kassette.
- 6 Halten Sie die Taste REC am SV-643X/SV-6430X/SV-640X/SV-445X/SV-243X/SV-240X etwa eine Sekunde gedrückt, um die Aufnahme mit dem Videorecorder zu starten.
- 7 Wenn die Aufnahme beendet ist, drücken Sie die Taste ■ an beiden Geräten.

## Automatisch ausschalten

Mit der automatischen Ausschaltfunktion wird der Videorecorder automatisch ausgeschaltet, wenn während der eingestellten Zeit kein Signal empfangen und keine Taste gedrückt wird.

- 1 Drücken Sie die Taste MENU auf der Fernbedienung.  
Ergebnis: Das Hauptmenü wird angezeigt.
- 2 Drücken Sie so oft die Tasten ▲, ▼, ◀ oder ▶, bis der Cursor auf dem Symbol für ZUSATZFUNKTIONEN steht.
- 3 Drücken Sie die Taste OK, um diese Option auszuwählen.  
Ergebnis: Das Menü ZUSATZFUNKTIONEN wird angezeigt.
- 4 Drücken Sie so oft die Taste ▲ oder ▼, bis die Option AUTO-AUS gewählt ist.
- 5 Drücken Sie die Taste ▶, um einzustellen, nach welcher Zeit ohne Signal und Tastendruck das Gerät automatisch ausschalten soll. Bei der Einstellung AUS bleibt der Videorecorder eingeschaltet.  

▶ AUS	→	2STD.	→	3STD.
-------	---	-------	---	-------
- 6 Drücken Sie nach der Einstellung die Taste MENU zweimal, um das Menü zu verlassen.

## Standby-Sparmodus verwenden

Mit dem Sparmodus können Sie den Stromverbrauch im Standby-Betrieb minimieren.

Dies ist praktisch, wenn Sie z. B. längere Zeit nicht zu Hause sind, den Videorecorder aber nicht vom Netz trennen möchten.

- 1 Drücken Sie die Taste MENU auf der Fernbedienung.  
Ergebnis: Das Hauptmenü wird angezeigt.
- 2 Drücken Sie so oft die Tasten ▲, ▼, ◀ oder ▶, bis der Cursor auf dem Symbol für EINSTELLUNGEN steht.
- 3 Drücken Sie die Taste OK, um diese Option auszuwählen.  
Ergebnis: Das Menü EINSTELLUNGEN wird angezeigt.
- 4 Drücken Sie so oft die Taste ▲ oder ▼, bis die Option STBY-SPARMODUS gewählt ist.
- 5 Drücken Sie die Taste ▶, um den Sparmodus einzuschalten (3 Watt). Bei eingeschaltetem Sparmodus wird in Standby (Betriebsbereitschaft) auch das Videorecorder-Display und die Anzeige der Uhrzeit ausgeschaltet. Drücken Sie die Taste STANDBY/ON, um das Videorecorder-Display wieder einzuschalten.
- 6 Drücken Sie nach der Einstellung die Taste MENU zweimal, um das Menü zu verlassen.

★(SV-643X/SV-6430X/SV-445X/SV-243X)

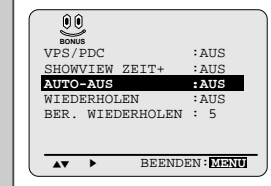

★(SV-640X/SV-240X)

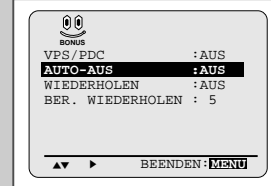

★(SV-643X/SV-6430X/SV-445X/SV-243X)

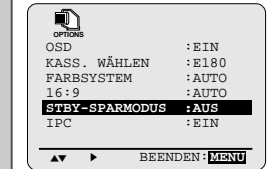

★(SV-640X/SV-240X)

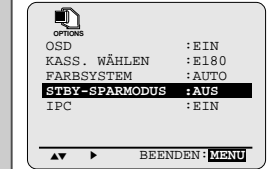

## Technische Daten

Änderungen sind vorbehalten.

Modell	SV-643X/SV-6430X/SV-640X	SV-445X/SV-243X/SV-240X
Format Köpfe	VHS PAL-Norm Video: 4 rotierende Köpfe	VHS PAL-Norm Video: 4 rotierende Köpfe (SV-445X) Video: 2 rotierende Köpfe (SV-243X/SV-240X)
Empfangsbereiche TV-System Ton	HiFi-Audio: 2 rotierende Köpfe Audio/Steuerung: 1 stationärer Kopf Löschen: 1 Löschkopf für eine komplette Spur VHF-I, VHF-III, UHF, Hyperband STANDARD B/G, DK A2 (Deutschland, Italien, Niederlande, Schweiz, Österreich, Griechenland, Kroatien)	Audio/Steuerung: 1 stationärer Kopf Löschen: 1 Löschkopf für eine komplette Spur VHF-I, VHF-III, UHF, Hyperband STANDARD B/G
Luminanz Farbsystem	FM Azimut-Aufzeichnung PAL/MESECAM: Phasenverschobene direkte Aufnahme mit herunterkonvertiertem Zwischenträger NTSC-Wiedergabe mit PAL-TV (NTPB)	FM Azimut-Aufzeichnung PAL/MESECAM: Phasenverschobene direkte Aufnahme mit herunterkonvertiertem Zwischenträger NTSC-Wiedergabe mit PAL-TV (NTPB)
Bandgeschwindigkeit	SP 23,39 mm/s LP 11,69 mm/s	SP 23,39 mm/s LP 11,69 mm/s (nur SV-445X)
Aufnahme/Wiedergabedauer	SP 3 Stunden (Kassette E-180) LP 6 Stunden (Kassette E-180)	SP 3 Stunden (Kassette E-180) LP 6 Stunden (Kassette E-180) (nur SV-445X)
Umspuldauer	ca. 60 s zum Vor- bzw. Zurückschalten einer Kassette E-180	ca. 60 s zum Vor- bzw. Zurückschalten einer Kassette E-180
<b>VIDEO</b> Eingang Ausgang Signal/Rausch-Abstand Horizontale Auflösung	0,5 bis 2,0 Vss; 75 Ohm unsymmetrisch 1,0 ± 0,2 Vss; 75 Ohm unsymmetrisch min. 43 dB (SP) mehr als 240 Zeilen	0,5 bis 2,0 Vss; 75 Ohm unsymmetrisch 1,0 ± 0,2 Vss; 75 Ohm unsymmetrisch min. 43 dB (SP) mehr als 240 Zeilen
<b>AUDIO</b> Eingang Ausgang Gleichlaufschwankungen (WTD) Signal/Rausch-Abstand Frequenzgang	-8 dBm, 47 kΩ unsymmetrisch -8 ± 3 dBm, 1 kΩ unsymmetrisch max. 0,4 % (SP) min. 68 dB (IHF A Filter) 20 Hz - 20 kHz	-8 dBm, 47 kΩ unsymmetrisch -8 ± 3 dBm, 1 kΩ unsymmetrisch max. 0,4 % (SP) min. 42 dB (IHF A Filter)
Stromversorgung Leistungsaufnahme Temperatur bei Betrieb Luftfeuchte bei Betrieb Gewicht Abmessungen (BxHxT)	230 V (AC); 50/60 Hz ca. 17 Watt 5 °C - 40 °C 10 % - 75 % 2,8 kg (ohne Verpackung) 360 x 94 x 240 mm	230 V (AC); 50/60 Hz ca. 15 Watt 5 °C - 40 °C 10 % - 75 % 2,8 kg (ohne Verpackung) 360 x 94 x 240 mm



Dieses Zeichen ist auf dem Typenschild an der Rückseite des Videorecorders abgebildet. CE steht für "Conformité Européenne" ("Europäische Normierung"). Produkte, die dieses Zeichen tragen, entsprechen den für dieses Produkt geltenden Richtlinien der Europäischen Union. Für Videorecorder sind dies z. B. die Niederspannungsrichtlinie und die Richtlinie zur Elektromagnetischen Verträglichkeit (EMV).

## Fehlersuche und -behebung

Prüfen Sie zuerst folgende Punkte, bevor Sie sich über Ihren Fachhändler an den Kundendienst von Samsung wenden.

Problem	Erklärung/Problemlösung
Keine Funktion	<ul style="list-style-type: none"> <li>Prüfen Sie, ob der Netzstecker mit einer Wandsteckdose verbunden ist.</li> <li>Haben Sie die Taste STANDBY/ON gedrückt?</li> </ul>
Videokassette lässt sich nicht einlegen	<ul style="list-style-type: none"> <li>Eine Videokassette kann nur mit dem Fenster nach oben und der Löschzunge nach vorne (auf Sie weisend) eingelegt werden.</li> </ul>
Fernsehprogramm wurde nicht aufgenommen	<ul style="list-style-type: none"> <li>Überprüfen Sie die Verbindungen Videorecorder/Antenne.</li> <li>Ist der Tuner des Videorecorders richtig eingestellt?</li> <li>Prüfen Sie, ob die Löschzunge der Kassette herausgebrochen ist.</li> </ul>
Timer-Aufnahme funktioniert nicht	<ul style="list-style-type: none"> <li>Haben Sie die Taste STANDBY/ON gedrückt, um den Timer zu aktivieren?</li> <li>Überprüfen Sie die Einstellung für Start- und Stoppzeit der Aufnahme.</li> <li>Wenn während der Timer-Aufnahme der Strom unterbrochen wurde oder ausgefallen ist, wurde die Aufnahme-Programmierung gelöscht.</li> <li>Prüfen Sie, ob der mit dem ShowView-Code gewählte Programmplatz stimmt.</li> </ul>
Kein Wiedergabebild oder verzerrtes Bild	<ul style="list-style-type: none"> <li>Prüfen Sie, ob eine vorbespielte Kassette benutzt wird.</li> </ul>
Normale Sendungen können nicht angezeigt werden	<ul style="list-style-type: none"> <li>Prüfen Sie, ob mit der Taste INPUT der Tuner des Videorecorders (PR) als Signalquelle gewählt wurde.</li> <li>Überprüfen Sie die Verbindungen Fernsehgerät/Videorecorder/Antenne.</li> </ul>
Störbalken oder Streifen bei der Wiedergabe	<ul style="list-style-type: none"> <li>Drücken Sie die Tasten TRK (↖ oder ↘), um diesen Effekt zu minimieren.</li> </ul>
Keine Funktion, wenn die Taste ◀ oder ▶ gedrückt wird	<ul style="list-style-type: none"> <li>Prüfen Sie, ob nicht bereits der Bandanfang bzw. das Bandende erreicht ist.</li> </ul>
Wenn die Taste ▶II während der Wiedergabe gedrückt wird, hat das Standbild starke Störbalken/Störstreifen	<ul style="list-style-type: none"> <li>Ein Standbild kann je nach Zustand des Bandes Störbalken aufweisen. Drücken Sie die Tasten TRK (↖ oder ↘), um diesen Effekt zu minimieren.</li> </ul>
Verschmutzte Videoköpfe	<ul style="list-style-type: none"> <li>Wenn die Bildqualität bei zahlreichen Kassetten schlecht ist, müssen eventuell die Videoköpfe gereinigt werden. Dieses Problem ist nicht häufig, und eine Reinigung sollte erst erfolgen, wenn es auftritt. Lesen Sie vor dem Reinigen der Videoköpfe alle Hinweise, die der Reinigungskassette beiliegen. Falsche Reinigung kann die Videoköpfe nachhaltig beschädigen.</li> </ul>
Beim Abstimmen des Fernsehgeräts auf den Videorecorder kann kein klares Bild eingestellt werden oder es kommt zu Bildstörungen.	<ul style="list-style-type: none"> <li>Der Ausgangskanal des Videorecorders kollidiert mit anderen TV-Übertragungen. Ändern Sie den Ausgangskanal wie nachfolgend beschrieben. <ol style="list-style-type: none"> <li>Antennenkabel vom Videorecorder abziehen.</li> <li>Fernsehgerät wie auf Seite 14 beschrieben auf den Videorecorder abstimmen.</li> <li>Ausgangskanal des Videorecorders wie auf Seite 17 beschrieben einstellen. Niedrigere Kanalnummer wählen (z. B. CH33 statt CH36).</li> <li>Antennenkabel wieder an den Videorecorder anschließen.</li> <li>Fernsehgerät nochmals auf den Videorecorder abstimmen (siehe Seite 14).</li> <li>Wenn das Problem trotzdem nicht gelöst ist, Schritte 1 bis 5 wiederholen und einen anderen Videorecorder-Ausgangskanal einstellen.</li> </ol> </li> </ul>

Wenn das Problem mit den genannten Maßnahmen nicht behoben werden kann, notieren Sie:

- die Modell- und Seriennummer (auf der Rückseite des Videorecorders)
- die Garantie-Informationen
- eine kurze Beschreibung des Problems

Wenden Sie sich dann an den SAMSUNG-Fachhändler, bei dem Sie das Gerät erworben haben.

Samsung-Hotline (allgemeine Infos): 0180-5-12 12 13

Fax: 0180-5-12 12 14

(0,24 DM/Min.)



# Fernseh-Frequenztafel

002-012 :CCIR STD VHF      244-250 :MOROCCO  
 013-020 :ITALY             251-255 :BELGUIM  
 021-069 :CCIR STD UHF  
 071-075 :CCIR CABLE  
 201-241 :CCIR STD CABLE

DISP	CH	Band	Fp	STD	DISP	CH	Band	Fp	STD	DISP	CH	Band	Fp	STD
002	E02	V-L	48.25	CCIR	060	E60	UHF	783.25	CCIR	151	01	V-L	43.25	Angola
003	E03	V-L	55.25	CCIR	061	E61	UHF	791.25	CCIR	152	02	V-L	52.25	Angola
004	E04	V-L	62.25	CCIR	062	E62	UHF	799.25	CCIR	153	03	V-L	60.25	Angola
005	E05	V-H	175.25	CCIR	063	E63	UHF	807.25	CCIR	154	04	V-H	175.25	S/Afri
006	E06	V-H	182.25	CCIR	064	E64	UHF	815.25	CCIR	155	05	V-H	183.25	S/Afri
007	E07	V-H	189.25	CCIR	065	E65	UHF	823.25	CCIR	156	06	V-H	191.25	S/Afri
008	E08	V-H	196.25	CCIR	066	E66	UHF	831.25	CCIR	157	07	V-H	199.25	S/Afri
009	E09	V-H	203.25	CCIR	067	E67	UHF	839.25	CCIR	158	08	V-H	207.25	S/Afri
010	E10	V-H	210.25	CCIR	068	E68	UHF	847.25	CCIR	159	09	V-H	215.25	S/Afri
011	E11	V-H	217.25	CCIR	069	E69	UHF	855.25	CCIR	160	10	V-H	223.25	S/Afri
012	E12	V-H	224.25	CCIR	071	X	V-L	69.25	CCIR	161	11	V-H	231.25	S/Afri
013	A	V-L	53.75	Italy	072	Y	V-L	76.25	CCIR	162	13	V-H	247.45	S/Afri
014	B	V-L	62.25	Italy	073	Z	V-L	83.25	CCIR	201	R1	V-L	49.75	OIRT
015	C	V-L	82.25	Italy	074	Z+1	V-L	90.25	CCIR	202	R2	V-L	59.25	OIRT
016	D	V-H	175.25	Italy	075	Z+2	V-L	97.25	CCIR	203	R3	V-L	77.25	OIRT
017	E	V-H	183.25	Italy	101	S01	V-L	105.25	CCIR	204	R4	V-L	85.25	OIRT
018	F	V-H	192.25	Italy	102	S02	V-L	112.25	CCIR	205	R5	V-L	93.25	OIRT
019	G	V-H	201.25	Italy	103	S03	V-L	119.25	CCIR	206	R6	V-H	175.25	OIRT
020	H	V-H	210.25	Italy	104	S04	V-L	126.25	CCIR	207	R7	V-H	183.25	OIRT
021	E21	UHF	471.25	CCIR	105	S05	V-L	133.25	CCIR	208	R8	V-H	191.25	OIRT
022	E22	UHF	479.25	CCIR	106	S06	V-L	140.25	CCIR	209	R9	V-H	199.25	OIRT
023	E23	UHF	487.25	CCIR	107	S07	V-H	147.25	CCIR	210	R10	V-H	207.25	OIRT
024	E24	UHF	495.25	CCIR	108	S08	V-H	154.25	CCIR	211	R11	V-H	215.25	OIRT
025	E25	UHF	503.25	CCIR	109	S09	V-H	161.25	CCIR	212	R12	V-H	223.25	OIRT
026	E26	UHF	511.25	CCIR	110	S10	V-H	168.25	CCIR	244	M4	V-H	163.25	Morocco
027	E27	UHF	519.25	CCIR	111	S11	V-H	231.25	CCIR	245	M5	V-H	171.25	Morocco
028	E28	UHF	527.25	CCIR	112	S12	V-H	238.25	CCIR	246	M6	V-H	179.25	Morocco
029	E29	UHF	535.25	CCIR	113	S13	V-H	245.25	CCIR	247	M7	V-H	187.25	Morocco
030	E30	UHF	543.25	CCIR	114	S14	V-H	252.25	CCIR	248	M8	V-H	195.25	Morocco
031	E31	UHF	551.25	CCIR	115	S15	V-H	259.25	CCIR	249	M9	V-H	203.25	Morocco
032	E32	UHF	559.25	CCIR	116	S16	V-H	266.25	CCIR	250	M10	V-H	211.25	Morocco
033	E33	UHF	567.25	CCIR	117	S17	V-H	273.25	CCIR	251	U1	V-H	226.25	Belguim
034	E34	UHF	575.25	CCIR	118	S18	V-H	280.25	CCIR	252	U2	V-H	234.25	Belguim
035	E35	UHF	583.25	CCIR	119	S19	V-H	287.25	CCIR	253	U3	V-H	242.25	Belguim
036	E36	UHF	591.25	CCIR	120	S20	V-H	294.25	CCIR	254	U4	V-H	250.25	Belguim
037	E37	UHF	599.25	CCIR	121	S21	V-H	303.25	CCIR	255	U5	V-H	258.25	Belguim
038	E38	UHF	607.25	CCIR	122	S22	V-H	311.25	CCIR					
039	E39	UHF	615.25	CCIR	123	S23	V-H	319.25	CCIR					
040	E40	UHF	623.25	CCIR	124	S24	V-H	327.25	CCIR					
041	E41	UHF	631.25	CCIR	125	S25	V-H	335.25	CCIR					
042	E42	UHF	639.25	CCIR	126	S26	V-H	343.25	CCIR					
043	E43	UHF	647.25	CCIR	127	S27	V-H	351.25	CCIR					
044	E44	UHF	655.25	CCIR	128	S28	V-H	359.25	CCIR					
045	E45	UHF	663.25	CCIR	129	S29	V-H	367.25	CCIR					
046	E46	UHF	671.25	CCIR	130	S30	V-H	375.25	CCIR					
047	E47	UHF	679.25	CCIR	131	S31	V-H	383.25	CCIR					
048	E48	UHF	687.25	CCIR	132	S32	V-H	391.25	CCIR					
049	E49	UHF	695.25	CCIR	133	S33	V-H	399.25	CCIR					
050	E50	UHF	703.25	CCIR	134	S34	V-H	407.25	CCIR					
051	E51	UHF	711.25	CCIR	135	S35	V-H	415.25	CCIR					
052	E52	UHF	719.25	CCIR	136	S36	V-H	423.25	CCIR					
053	E53	UHF	727.25	CCIR	137	S37	UHF	431.25	CCIR					
054	E54	UHF	735.25	CCIR	138	S38	UHF	439.25	CCIR					
055	E55	UHF	743.25	CCIR	139	S39	UHF	447.25	CCIR					
056	E56	UHF	751.25	CCIR	140	S40	UHF	455.25	CCIR					
057	E57	UHF	759.25	CCIR	141	S41	UHF	463.25	CCIR					
058	E58	UHF	767.25	CCIR	142	1A	V-L	42.25	Indoesia					
059	E59	UHF	775.25	CCIR	143	01	V-L	45.25	Nez					

# SAMSUNG EUROPEAN BLOC WARRANTY

## WARRANTY CARD

**MODEL NAME**  
 Modelnaam, Nombre de modelo, Nome del modelo, Modelbezeichnung, Modelnaam,  
 Nom du modèle, Il nome di modello, Montitekoprojektio, Asiakkaan puh.nro, Modelnaiven, Model

**SERIAL NO.**  
 Seriennummer, No. de serie, Numero serial, Seriennummer, Serie nummer, Numéro de série,  
 Il numero di matricola, A r l p n o v k a t a s k e u v h M a i l l i, Seriennummer, Serienr

**DATE OF PURCHASE**  
 Kõiksalato, Fecha de compra, Data de compra, Kaufdatum, Datum van aankoop, Date d'achat,  
 La data d'acquisto, Hieronhinla ajgraw agrasthu/Asiakkaan osoite, Salgsdato, Inköpsdatum

**CUSTOMER'S NAME**  
 Kundsnavn, Kundenavn, Nombre de cliente, Nombre del cliente, Nome de cliente, Name des Kunden,  
 Naam van klant, Nom du client, Il nome del cliente, Onomatopeviano tai agpasthu/Seljanro, Kundens navn, Kundens namn

**CUSTOMER'S TEL. NO.**  
 Kundsadress, Kundetelefonnummer, No. de Tel. de client, No. de Tel del cliente, Numero de telefono de cliente,  
 Telefonnummer des Kunden, Telefon nummer van klant, Numero de telephone du client, Il numero di telefono del cliente,  
 A r l p n o v t h i e r n o v t o i a g r a s t h u / M y j a n p u h n o, Kundens telefonnr, Kundens telefonnr.

**CUSTOMER'S ADDRESS**  
 Kundsadress, Kundenavn, Dirección de cliente, Dirección del cliente, Endress de cliente, Adresse des Kunden,  
 Adres van klant, adresse du client, L'indirizzo del cliente, Dileuqasti tai agpasthu/Osoitopää, Kundens adress,  
 Customer's address

**DEALER'S NAME**  
 Handelsnavn, Forhandler, Nombre de negociante, Nombre del vendedor, Nome da venditor, Name des Händlers,  
 Aterforsaljare

**DEALER'S TEL. NO.**  
 Handelsstelefonnummer, Forhandlertelefonnummer, No. de Tel. de negociante, No. de Tel. del vendedor,  
 Numero de telefono de vendedor, Telefonnummer des Händlers, Telefon nummer van handelaar, Numéro téophone du  
 marchand, Il numero di telefono del commerciante, A r l p n o v t h i e r n o v t o i a g r a s t h u t o i, Myyjän osoite, Forhandlens  
 telefonnr., Handelsrens telefonnr.

**DEALER'S ADDRESS**  
 Handelsnavn, Handelsrens adress, Dirección de negociante, Dirección del vendedor, Endress de venditor,  
 Adresse des Händlers, Adres van handelaar, Adresse du marchand, Dileuqasti tai k a t s t h u t o i, Asiakkaan nimi,  
 Forhandlens adressse, Handelsrens adress

GUARANTEE

GARANZIA

GARANTI

GARANTÍA

GARRANTIE

GARRANTIA

ΕΠΙΥΨΗΗ

TAKUU

DEALER'S STAMP & SIGNATURE

CUSTOMER'S SIGNATURE

**CAUTION**  
 Please ensure the form above is completed at the time of purchase and present it to the dealer to qualify for guarantee service, otherwise your guarantee may be affected.



DEUTSCHLAND

Auf dieses Samsung-Produkt wird vom Hersteller eine vierundzwanzigmonatige Garantie gegen Material- und Verarbeitungsfehler gegeben. Die Garantiezeit beginnt mit dem Kauf des Gerätes beim Fachhändler.

Sollte es erforderlich werden, Garantieleistungen in Anspruch zu nehmen, wenden Sie sich bitte an den Fachhändler, bei dem Sie das Gerät erworben haben. Garantieleistungen können jedoch auch von Samsung-Vertragswerkstätten in anderen Ländern eingefordert werden, dabei gelten die Garantiebedingungen des jeweiligen Landes.

Bei Fragen zu unseren Vertragswerkstätten wenden Sie sich bitte an folgende Adresse:

**Samsung Electronics GmbH Limes Haus**  
Am Kronberger Hang 6

**65824 Schwalbach/TS Germany**  
■ **GARANTIEBEDINGUNGEN**

1. Bei der Anmeldung von Garantieansprüchen muß der Kunde die vollständig und richtig ausgefüllte Garantiekarte sowie die Originalrechnung oder den vom Händler ausgestellten Kassenbeleg oder eine entsprechende Bestätigung vorlegen. Die Seriennummer am Gerät muß lesbar sein.
2. Es liegt im Ermessen von Samsung, ob die Garantie durch Reparatur oder durch Austausch des Gerüates bzw des defekten Teils erfüllt wird. Weitere Ansprüche sind ausgeschlossen.
3. Garantie-Reparaturen müssen von Samsung-Fachhändlern oder Samsung-Vertragswerkstätten ausgeführt werden. Bei Reparaturen, die von anderen Händlern durchgeführt werden, besteht kein Anspruch auf Kostenerstattung, da solche Reparaturen sowie Schäden, die dadurch am Gerät entstehen können, von dieser Garantie nicht abgedeckt werden.
4. Soll das Gerät in einem anderen als dem Land betrieben werden, für das es ursprünglich entwickelt und produziert wurde, müssen eventuell Veränderungen am Gerät

vorgenommen werden, um es an die technischen und/oder sicherheitstechnischen Normen dieses anderen Landes anzupassen. Solche Veränderungen sind nicht auf Material- oder Verarbeitungsfehler des Gerätes zurückzuführen und werden von dieser Garantie nicht abgedeckt. Die Kosten für solche Veränderungen sowie für dadurch am Gerät entstandene Schäden werden nicht erstattet.

5. Ausgenommen von der Garantieleistung sind:
  - a) Regelmäßige Inspektionen, Wartung und Reparatur oder Austausch von Teilen aufgrund normaler Verschleißerscheinungen;
  - b) Transport- und Fahrtkosten sowie durch Auf- und Abbau des Gerätes entstandene Kosten;
  - c) Mißbrauch und zweckfremdete Verwendung des Gerätes sowie falsche Installation;
  - d) Schäden, die durch Blitzschlag, Wasser, Feuer, höhere Gewalt, Krieg, falsche Netzspannung, unzureichende Belüftung oder andere von Samsung nicht zu verantwortende Gründe entstanden sind.
6. Diese Garantie ist produktbezogen und kann innerhalb der Garantiezeit von jeder Person, die das Gerät legal erworben hat, in Anspruch genommen werden.
7. Die Rechte des Käufers nach der jeweils geltenden nationalen Gesetzgebung, d.h. die aus dem Kaufvertrag abgeleiteten Rechte des Käufers gegenüber dem Verkäufer wie auch andere Rechte, werden von dieser Garantie nicht angetastet. Soweit die nationale Gesetzgebung nichts anderes vorsieht, beschränken sich die Ansprüche des Käufers auf die in dieser Garantie genannten Punkte. Die Samsung Ltd. sowie deren Tochtergesellschaften und Händler haften nicht für den indirekten bzw. in Folge auftretenden Verlust von Schallplatten, CDs, Video- und Audiokassetten oder anderem ähnlichem Material bzw. Zusatzgeräten.

#### **EUROPAISCHE GARANTIEKARTE**

**www.samsungvcr.com**  
**Deutsche Homepage: www.samsung.de**

DIESES GERÄT WIRD VERTRIEBEN DURCH



AC68-01317A