

SAMSUNG

ЦИФРОВАЯ СИСТЕМА ДЛЯ ДОМАШНЕГО КИНОТЕАТРА HT-DS960

Инструкция для пользователя

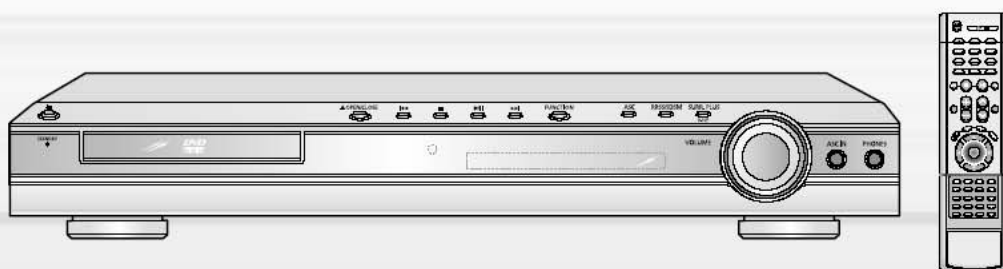

Указания по технике безопасности

ЛАЗЕРНОЕ ИЗДЕЛИЕ КЛАССА 1

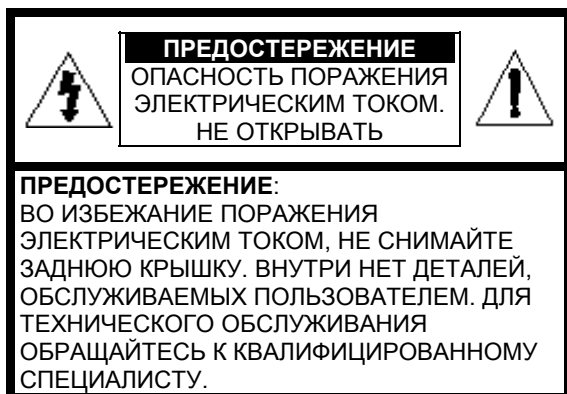

ЛАЗЕРНОЕ ИЗДЕЛИЕ КЛАССА 1

Этот проигрыватель компакт-дисков классифицируется как ЛАЗЕРНОЕ ИЗДЕЛИЕ КЛАССА 1.

Использование органов регулировки или выполнение процедур, не описанных в данной Инструкции, может привести к опасному облучению лазером.

ВНИМАНИЕ - НЕВИДИМОЕ ЛАЗЕРНОЕ ИЗЛУЧЕНИЕ. ПРИ СНЯТИИ КОЖУХА И ОТКЛЮЧЕНИИ БЛОКИРОВОЧНЫХ КОНТАКТОВ ИЗБЕГАЙТЕ ПОПАДАНИЯ ПОД ЛУЧ ЛАЗЕРА.



Этот символ указывает, что внутри данного изделия имеются детали, находящиеся под опасным напряжением, которое может привести к поражению электрическим током.



Этот символ указывает, что в документации на изделие имеется важная инструкция по его использованию или обслуживанию.

ПРЕДУПРЕЖДЕНИЕ: Во избежание пожара или поражения электрическим током не допускайте попадания данного изделия под дождь или в условия высокой влажности.

ВНИМАНИЕ: ВО ИЗБЕЖАНИЕ ПОРАЖЕНИЯ ЭЛЕКТРИЧЕСКИМ ТОКОМ, ПОЛНОСТЬЮ ВСТАВЛЯЙТЕ ВИЛКУ В РОЗЕТКУ ТАК, ЧТОБЫ ШИРОКАЯ ПЛАСТИНА ВИЛКИ СОВПАЛА С ШИРОКИМ ОТВЕРСТИЕМ РОЗЕТКИ.

Монтаж сетевой вилки (только в Великобритании)

ВАЖНЫЕ ЗАМЕЧАНИЯ:

Сетевой шнур этого оборудования снабжен прессованной вилкой, содержащей плавкий предохранитель. Номинал предохранителя указан на той поверхности вилки, где расположены контактные штыри и если требуется замена предохранителя, должен использоваться плавкий предохранитель того же номинала, соответствующий стандарту BS1362. Никогда не пользуйтесь вилкой со снятой крышкой отделения для предохранителя. Если эта крышка съемная и потребовалась ее замена, она должна иметь такой же цвет, как цвет предохранителя, вставляемого в отделение для предохранителя. Запасные крышки можно приобрести через магазин, продавший вам систему.

Если вилка, входящая в комплект поставки, не подходит к сетевым розеткам, установленным в вашем доме, или если сетевой шнур слишком короток для подключения к розетке, вы должны подобрать соответствующий удлиннитель или проконсультироваться со специалистом.

Однако если нет никакой альтернативы, кроме как отрезать вилку, выньте из нее предохранитель, а затем избавьтесь от вилки с соблюдением осторожности. Не вставляйте отрезанную вилку в розетку, так как имеется опасность поражения электрическим током при прикосновении к оголенному гибкому проводу.

Никогда не пытайтесь вставлять в розетку оголенные провода. Вы всегда должны использовать сетевую вилку и плавкий предохранитель.

ВАЖНО

Провода в сетевом шнуре имеют следующую цветовую маркировку:

СИНИЙ = НЕЙТРАЛЬНЫЙ

КОРИЧНЕВЫЙ = ФАЗА

Так как эти цвета могут не соответствовать цветным меткам, идентифицирующим контакты на вашей вилке, поступайте следующим образом:

Провод с изоляцией СИНЕГО цвета должен быть подсоединен к контакту вилки, помеченному буквой N или имеющему СИНИЙ или ЧЕРНЫЙ цвет. Провод с изоляцией КОРИЧНЕВОГО цвета должен быть подсоединен к контакту вилки, помеченному буквой L или имеющему КОРИЧНЕВЫЙ или КРАСНЫЙ цвет.

ПРЕДУПРЕЖДЕНИЕ: НЕ ПОДСОЕДИНЯЙТЕ НИ ОДИН ИЗ ЭТИХ ПРОВОДОВ К ЗАЗЕМЛЯЮЩЕМУ КОНТАКТУ, КОТОРЫЙ ПОМЕЧЕН БУКВОЙ E ИЛИ СИМВОЛОМ , ИЛИ ИМЕЕТ ЗЕЛЕНый ИЛИ ЗЕЛЕНый И ЖЕЛТЫЙ ЦВЕТ.

Меры предосторожности

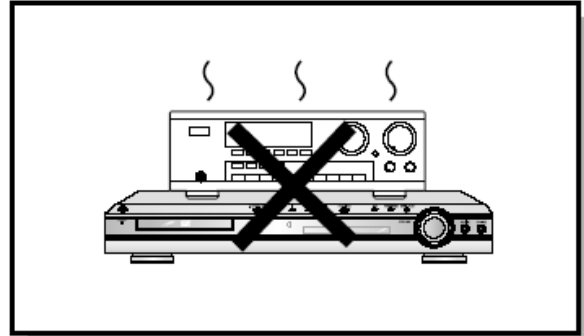
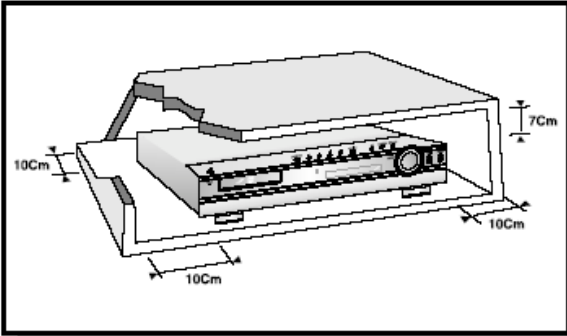

Убедитесь в том, что напряжение сети переменного тока в вашем доме соответствует напряжению питания системы, указанному на паспортной табличке, расположенной на ее задней стенке. Установите систему горизонтально на подходящую поверхность (мебель), оставив вокруг нее достаточно места для вентиляции (7-10 см). Убедитесь в том, что не загорожены вентиляционные отверстия. Не устанавливайте на верхнюю крышку системы другие устройства и иные тяжелые предметы. Не устанавливайте систему на усилитель или другое оборудование, которое может нагреваться. Прежде чем передвигать систему, убедитесь в том, что в лоток для дисков не загружен диск. Эта система предназначена для продолжительной работы. Если вы выключите DVD-проигрыватель, переведя его в режим готовности, вы не отключите тем самым питание системы. Чтобы полностью отключить питание системы, необходимо отсоединить вилку ее сетевого шнура от сетевой розетки, особенно если вы не собираетесь пользоваться системой в течение длительного времени.

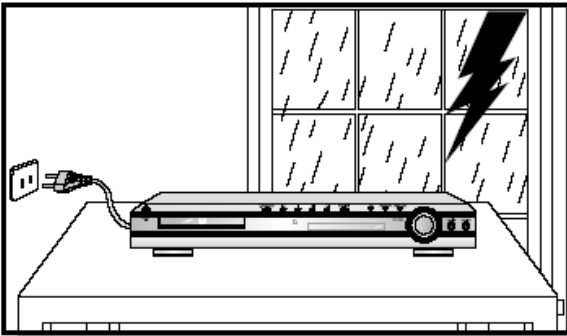

Во время грозы отсоедините сетевой шнур от розетки. Скачки сетевого напряжения, вызванные молнией, могут повредить изделие.

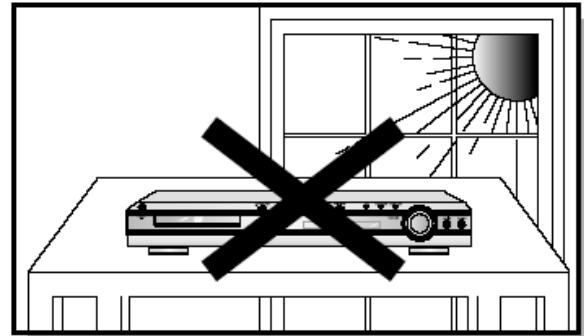

Избегайте воздействия на систему прямого солнечного света и других источников тепла. Это может привести к перегреву системы и нарушению ее нормальной работы.

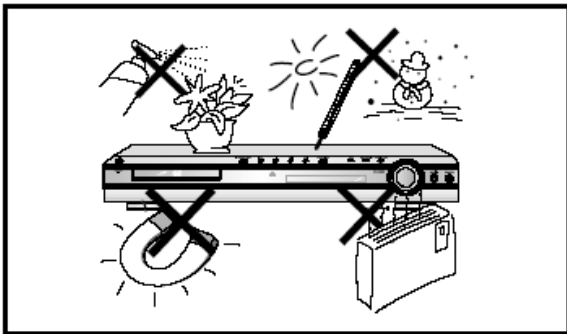

Предохраняйте систему от влаги (не ставьте на нее сосуды с водой, например, вазы), от источников тепла (например, камина) и от оборудования, создающего сильные магнитные или электрические поля (например, громкоговорителей). Если система неисправна, отсоедините сетевой шнур от розетки сети переменного тока. Ваша система не предназначена для коммерческого использования. Используйте ее только в домашних условиях. Если ваша система или диски подверглись воздействию низких температур, на них может произойти конденсация влаги. При перевозке в зимнее время подождите примерно 2 часа до тех пор, пока они не прогреются до комнатной температуры.

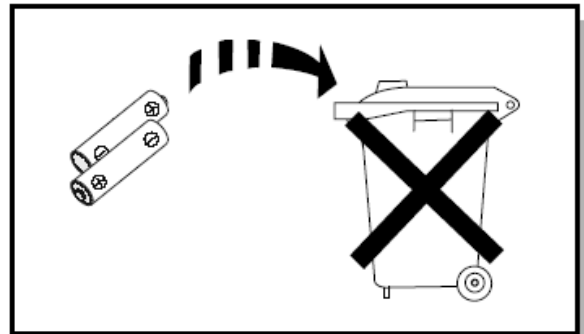

Используемые в этом изделии батареи содержат вещества, вредные для окружающей среды. Не выбрасывайте батареи вместе с обычным бытовым мусором.

Особенности системы

● **Поддержка различных форматов дисков и AM/FM тюнер**

HT-DS960 сочетает в одной системе проигрыватель, поддерживающий воспроизведение дисков большинства форматов, включая диски DVD-AUDIO, DVD-VIDEO, VCD, компакт-диски, диски MP3-CD, DivX, CD-R/RW и DVD-R/RW и высококачественный AM/FM тюнер.

● **Совместимость с дисками DVD-Audio**

Добро пожаловать в мир звука сверхвысокого качества, записанного на дисках DVD-Audio. Встроенный 24 бит/192 кГц ЦАП позволяет воспроизводить звук исключительно высокого качества с улучшенным динамическим диапазоном, более четким формированием звуковой сцены на низких уровнях звука и улучшенной детальностью на высоких частотах.

● **Встроенный 5.1-канальный усилитель**

Система HT-DS960 оснащена встроенным 5.1-канальным усилителем, позволяющим получить динамичное звучание.

● **Система Dolby Pro Logic II**

Система Dolby Pro Logic II – это новая технология декодирования многоканального аудио сигнала, имеющая ряд преимуществ по сравнению с существующей системой Dolby Pro Logic.

● **Поддержка формата DTS (Digital Theater System)**

DTS – это формат сжатия звука, разработанный компанией Digital Theater Systems Inc. Он позволяет получить широкополосный 5.1 канальный звук.

● **Хранитель экрана телевизора**

Спустя 3 минуты после остановки воспроизведения, система HT-DS960 начинает автоматически поочередно увеличивать и уменьшать яркость телевизионного экрана.

Спустя 20 минут после включения режима хранителя экрана, система HT-DS960 автоматически переходит в режим энергосбережения.

● **Режим энергосбережения**

Спустя 20 минут после выключения воспроизведения, система HT-DS960 автоматически выключается.

● **Настройка фонового рисунка для телеэкрана**

Во время просмотра файлов JPEG, диска DVD или VCD вы можете выбрать понравившееся изображение и сохранить его в качестве фонового рисунка.

Содержание

ПОДГОТОВКА К РАБОТЕ	
Указания по технике безопасности	1
Меры предосторожности	2
Особенности системы	3
О дисках	5
Описание системы	7
СОЕДИНЕНИЯ	
Метод сборки громкоговорителей	11
Подсоединение громкоговорителей	17
Подсоединение выходов видеосигнала к телевизору	19
Режим прогрессивной развертки	20
Соединение с внешним оборудованием	21
Подсоединение FM и AM антенн	22
Подготовка DVD-проигрывателя к работе	23
ИСПОЛЬЗОВАНИЕ ПРОИГРЫВАТЕЛЯ	
Воспроизведение диска	25
Воспроизведение диска MP3-CD	27
Воспроизведение диска с файлами JPEG	28
Воспроизведение диска DivX	29
Вывод на экран информации о диске	31
Проверка оставшегося времени	32
Ускоренное/замедленное воспроизведение	33
Пропуск эпизодов или дорожек диска	34
Повторное воспроизведение	35
Повтор фрагмента между точками А и В	37
Выбор желаемого ракурса изображения	38
Увеличение изображения	39
Бонус группа/Навигация по диску	40
Выбор языка звукового сопровождения/ языка субтитров	41
Прямой переход к эпизоду или дорожке диска	42
Использование меню диска	43
Использование меню Title (Сюжет)	44
НАСТРОЙКИ СИСТЕМЫ	
Установка языка	45
Настройка формата экрана телевизора	47
Установка родительского контроля (возрастной категории зрителя)	49
Установка пароля	51
Установка фонового рисунка	53
Выбор режима воспроизведения диска DVD	55
Настройка громкоговорителей акустической системы	57
Настройка громкоговорителей по тест сигналу	58
Установка времени задержки	59
Настройка качества звучания	61
Настройка DRC (компрессии динамического диапазона)	63
Настройка функции AV SYNC	64
Режимы системы Dolby Pro Logic II	65
Эффекты системы Dolby Pro Logic II	66
Автоматическая калибровка звука	67
Установка режима RRSS (Система окружающего звука с тыловым отражением)	69
Установка режима SDSM (Super Digital Sound Master)	70
Режимы Live Surround	71
Функция SUPER 5.1	72
Функция SURROUND PLUS	73
Функция Virtual Headphone	74
РАДИОПРИЕМНИК	
Прослушивание передач радиостанций	75
Предварительная настройка на радиостанции	76
О вещании с использованием системы RDS	77
РАЗНОЕ	
Дополнительные возможности	79
Управление телевизором с помощью пульта дистанционного управления системы	81
Прежде, чем обращаться в сервисный центр	83
Как хранить диски и обращаться с ними	85
Список кодов языков	86
Технические характеристики	87
Словарь терминологии	88

О дисках



DVD (Digital Versatile Disk - Универсальный цифровой диск) обеспечивает звук и изображение фантастического качества, благодаря использованию технологии объемного звука Dolby Digital и технологии сжатия изображения MPEG2. Теперь вы можете ощущать воздействие реалистичных эффектов при просмотре кинофильмов или прослушивании музыки у себя дома, как если бы вы находились в кинотеатре или в концертном зале.



В DVD-проигрывателях и DVD-дисках используется региональное кодирование. Чтобы DVD-диск можно было воспроизвести, коды регионов диска и проигрывателя должны совпадать. Если коды регионов не совпадают, диск воспроизводиться не будет. Региональный код территориальной зоны, для которой предназначен этот проигрыватель, указан на задней панели проигрывателя.

(Ваш проигрыватель будет воспроизводить только DVD-диски, на этикетке которых указан такой же код региона).



Поддерживаемые форматы дисков

Тип диска	Логотип	Тип записи	Размер диска	Макс. время воспроизведения
DVD-AUDIO DVD-VIDEO		Аудио + Видео	12 см	Около 240 мин. (односторонний)
			8 см	Около 480 мин. (двусторонний)
			12 см	Около 80 мин. (односторонний)
			8 см	Около 160 мин. (двусторонний)
VIDEO-CD		Аудио + Видео	12 см	74 мин.
			8 см	20 мин.
КОМПАКТ-ДИСК		Аудио	12 см	74 мин.
			8 см	20 мин.



Не пользуйтесь дисками следующих типов!

- Этот проигрыватель не может воспроизводить диски форматов LD, CD-G, CD-I, CD-ROM и DVD-ROM. При попытке воспроизведения такого диска на экране телевизора появляется сообщение **"WRONG DISC FORMAT"** (Неверный формат диска).
- Этот проигрыватель может не воспроизводить DVD-диски, приобретенные за границей. При попытке воспроизведения подобного диска на экране телевизора появляется сообщение **"WRONG REGION CODE"** (Неверный региональный код).

Защита от копирования

- Многие DVD-диски защищены от копирования. Поэтому необходимо напрямую соединить выход DVD-проигрывателя с телевизором, а не подключать систему к телевизору через видеомагнитофон. Если вы подсоединитесь к телевизору через видеомагнитофон, это приведет к искажению изображения, воспроизводимого с защищенных от копирования DVD-дисков.
- В этом изделии использована технология защиты авторских прав, основанная на методах, защищенных несколькими патентами США и другими документами, подтверждающими право на интеллектуальную собственность, обладателями которых являются компания Macrovision Corporation и другие владельцы авторских прав. Разрешение на использование этой технологии защиты авторских прав должно быть получено у Macrovision Corporation и она предназначена только для применения в бытовой аппаратуре и другой аппаратуре для просмотра ограниченной аудиторией, если у Macrovision Corporation не получено разрешение на ее использование в других целях. Копирование технологии и разборка изделия запрещены.

Формат записанных дисков

Диски CD-R

- В зависимости от устройства, на котором записывался диск CD-R (устройство записи дисков или ПК) и характеристик самого диска, его воспроизведение может оказаться невозможным.
- Пользуйтесь дисками CD-R емкостью 650 Мбайт/ 74 мин. По возможности, избегайте использовать диски CD-R, поскольку их воспроизведение может оказаться невозможным.
- Воспроизведение некоторых дисков CD-RW (перезаписываемых) может оказаться невозможным.
- Диски типа CD-R могут воспроизводиться полностью только в случае, если они уже записаны окончательно и "закрыты". Если сессия записи была завершена, но сам диск был оставлен "открытым", такой диск может не воспроизводиться полностью.

Диски CD-R с файлами MP3

- Эта система позволяет воспроизводить диски CD-R с файлами MP3, только если это диск формата ISO 9660 или Joliet.
- Имена файлов MP3 должны состоять не более, чем из 8 символов и не содержать символов пробела или специальных символов (./=+).
- Используйте диски, записанные с битрейтом не менее 128 Кбит/с.
- Эта система позволяет воспроизводить только файлы с расширением ".mp3" и ".MP3".
- Эта система позволяет воспроизводить многосессионные диски только с непрерывной записью. Если на многосессионном диске имеются пустые сектора, воспроизведение будет идти только до первого пустого сектора.
- Если диск не "закрыт", до начала его воспроизведения пройдет больше времени, к тому же, возможно, не все файлы на таком диске смогут быть воспроизведены.
- При воспроизведении файлов, записанных с переменным битрейтом (VBR), то есть и с высоким, и с низким битрейтом (например, 32 Кбит/с ~ 320 Кбит/с), звук может прерываться.
- Если на одном диске записано более 500 дорожек (файлов), система способна воспроизвести не более 500 дорожек.
- Если на одном диске имеется более 300 папок, система способна воспроизвести файлы не более, чем из 300 папок.

Диски CD-R с файлами JPEG

- Эта система позволяет воспроизводить только файлы с расширением ".jpeg" и ".JPEG".
- Если диск не "закрыт", до начала его воспроизведения пройдет больше времени, к тому же, возможно, не все файлы на таком диске смогут быть воспроизведены.
- Эта система позволяет воспроизводить диски CD-R с файлами JPEG только если это диски формата ISO 9660 или Joliet.
- Названия файлов JPEG должны состоять не более, чем из 8 символов и не содержать символов пробела или специальных символов (./=+).
- Эта система позволяет воспроизводить многосессионные диски только с непрерывной записью. Если на многосессионном диске имеется пустые сектора, воспроизведение будет идти только до первого пустого сектора.
- На одном диске можно сохранить максимум 9999 изображений.
- При воспроизведении диска с изображениям формата Kodak/Fuji, из находящихся в папке файлов с изображениями будут воспроизводиться только файлы формата JPEG.
- При воспроизведении дисков с изображениями иного формата, чем Kodak/Fuji, системе понадобится больше времени, чтобы начать воспроизведение, к тому же такие диски с изображениями могут не воспроизводиться вовсе.

Описание системы

– Передняя панель –

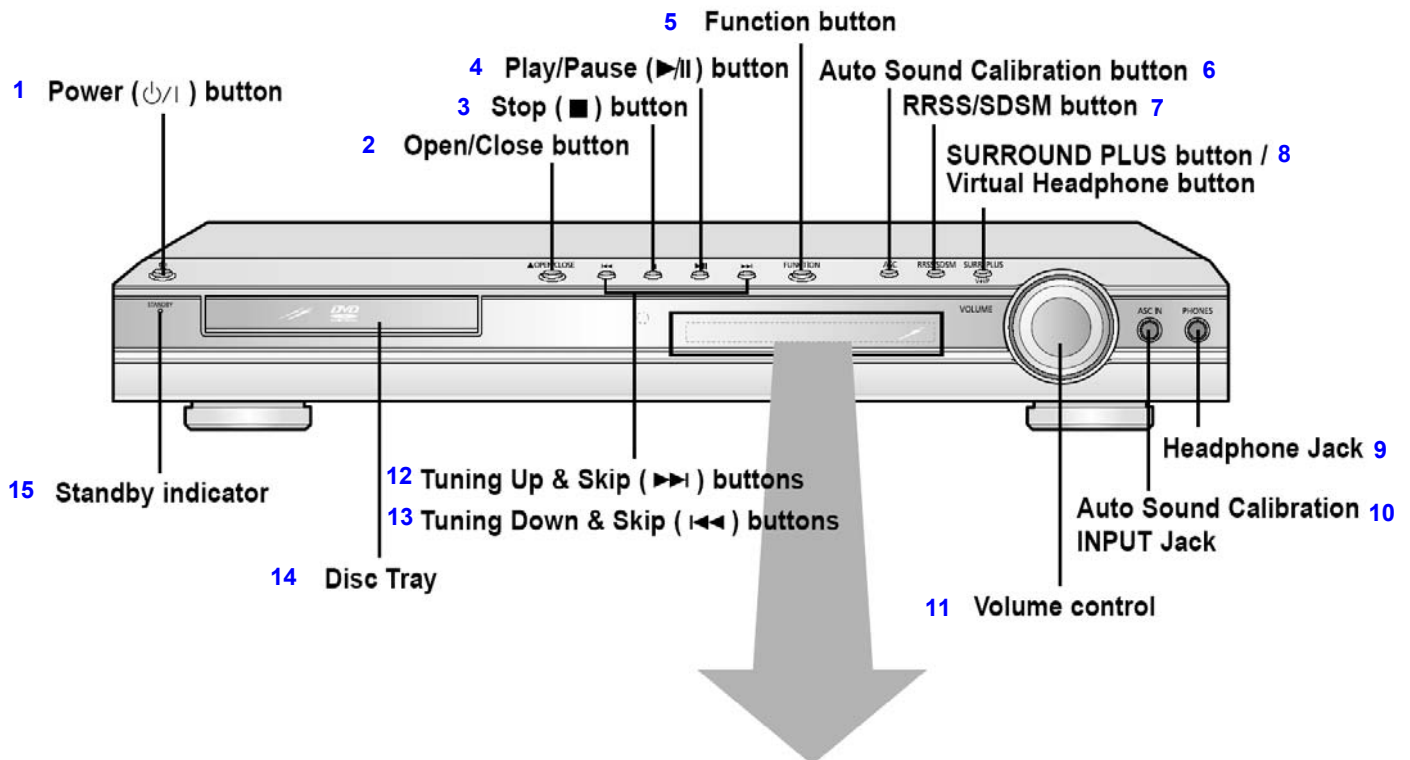

1- Кнопка "Питание" (⏻/⏿); 2- Кнопка "Открыть/Закрыть"; 3- Кнопка Стоп (■); 4- Кнопка Воспроизведение/Пауза (▶/⏸); 5- Кнопка выбора функций; 6- Кнопка автоматической калибровки звука; 7- Кнопка RRSS/SDSM; 8- Кнопка функций SURROUND PLUS/ Virtual Headphone; 9- Гнездо для наушников; 10- Гнездо для микрофона автоматической калибровки звука; 11- Регулятор громкости; 12- Кнопка настройки вверх по диапазону и пропуска вперед (▶▶); 13- Кнопка настройки вниз по диапазону и пропуска назад (◀◀); 14- Лоток для диска; 15- Индикатор "Готовность"

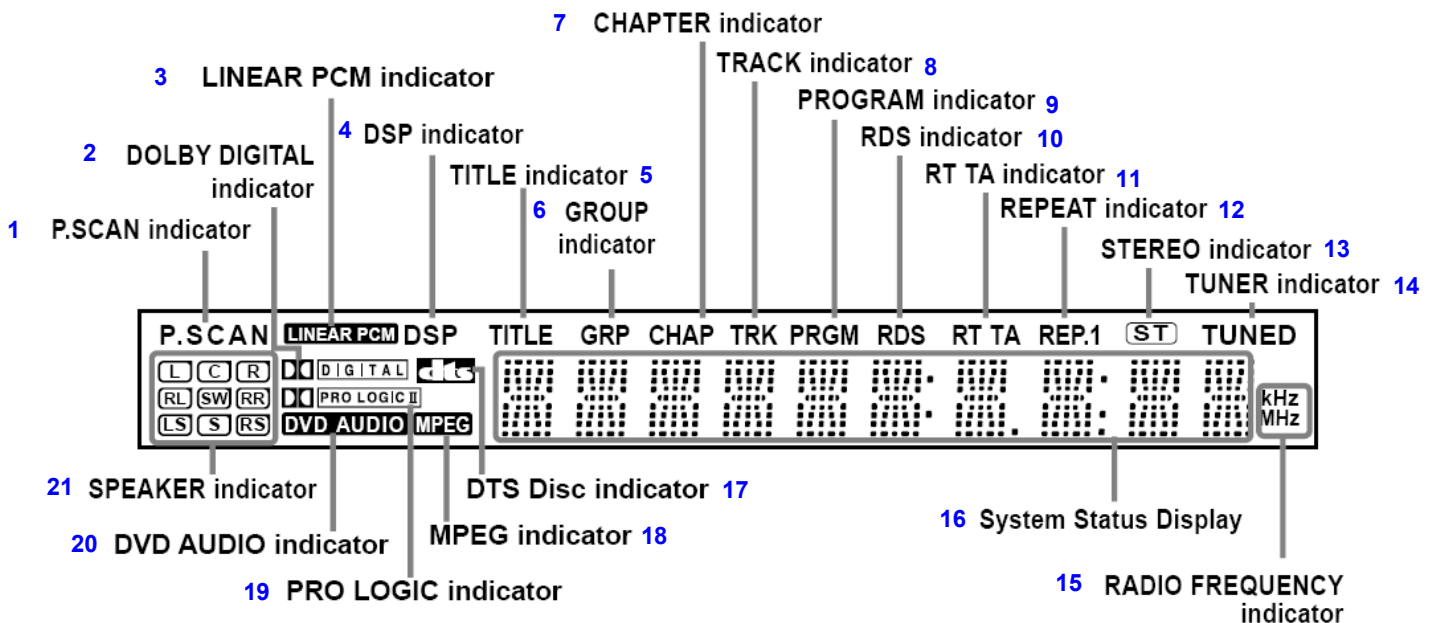





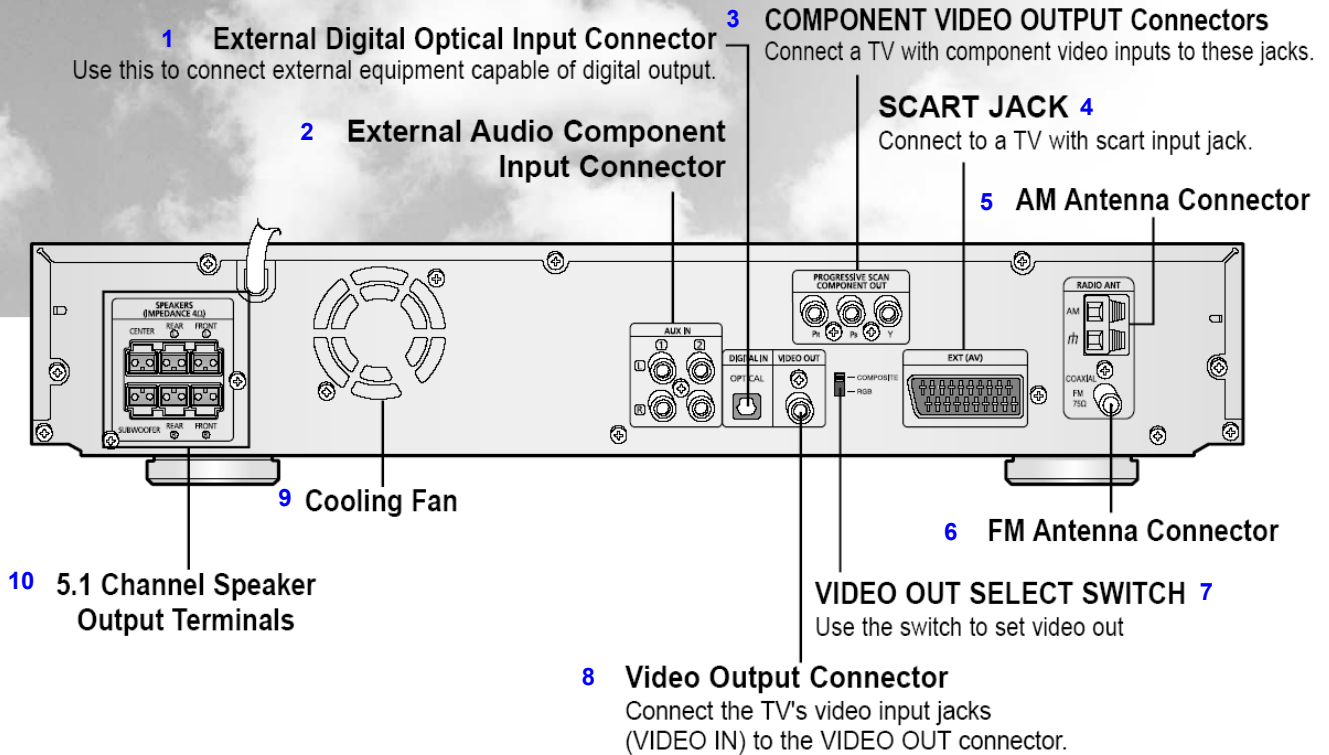

1- Индикатор прогрессивной развертки; 2- Индикатор системы DOLBY DIGITAL; 3- Индикатор линейной ИКМ; 4- Индикатор DSP (Цифрового процессора звука); 5- Индикатор TITLE (Сюжет); 6- Индикатор ГРУППА; 7- Индикатор ФРАГМЕНТ; 8-Индикатор ДОРОЖКА; 9- Индикатор ПРОГРАММА; 10- Индикатор RDS; 11- Индикатор RT TA; 12- Индикатор режима ПОВТОРА; 13- Индикатор режима СТЕРЕО; 14- Индикатор настройки ТЮНЕРА; 15- Индикатор единиц измерения частоты радиосигнала; 16- Дисплей состояния системы; 17- Индикатор диска DTS; 18- Индикатор MPEG; 19- Индикатор системы PRO LOGIC; 20- Индикатор диска DVD-AUDIO; 21- Индикаторы громкоговорителей

– Задняя панель –



1- Входной оптический разъем для внешних цифровых устройств. Используется для подключения к внешним устройствам, снабженным цифровым выходом; 2- Входные гнезда для аудио сигнала от внешнего источника; 3- Гнезда ВЫХОДА КОМПОНЕНТНОГО ВИДЕОСИГНАЛА. Служат для подключения телевизора с входом компонентного видеосигнала; 4- РАЗЪЕМ СКАРТ. Соедините с телевизором, у которого имеется входной разъем СКАРТ; 5- Клеммы для подключения АМ антенны; 6- Гнездо для подключения FM антенны; 7- ПЕРЕКЛЮЧАТЕЛЬ ВЫБОРА ТИПА ВЫХОДНОГО ВИДЕОСИГНАЛА. Используйте этот переключатель для выбора типа выходного видеосигнала; 8- Гнездо выхода видеосигнала. Соедините гнездо входа видеосигнала на телевизоре (VIDEO IN) с гнездом VIDEO OUT на системе; 9- Охлаждающий вентилятор; 10- Выходные клеммы для подсоединения громкоговорителей 5.1 канальной акустической системы

Принадлежности

 <p>Пульт дистанционного управления</p>	 <p>Кабель для аудиосигнала</p>	 <p>Кабель для видеосигнала</p>
 <p>АМ антенна</p>	 <p>FM антенна</p>	 <p>Инструкция для пользователя</p>

Описание системы

– Пульт дистанционного управления –

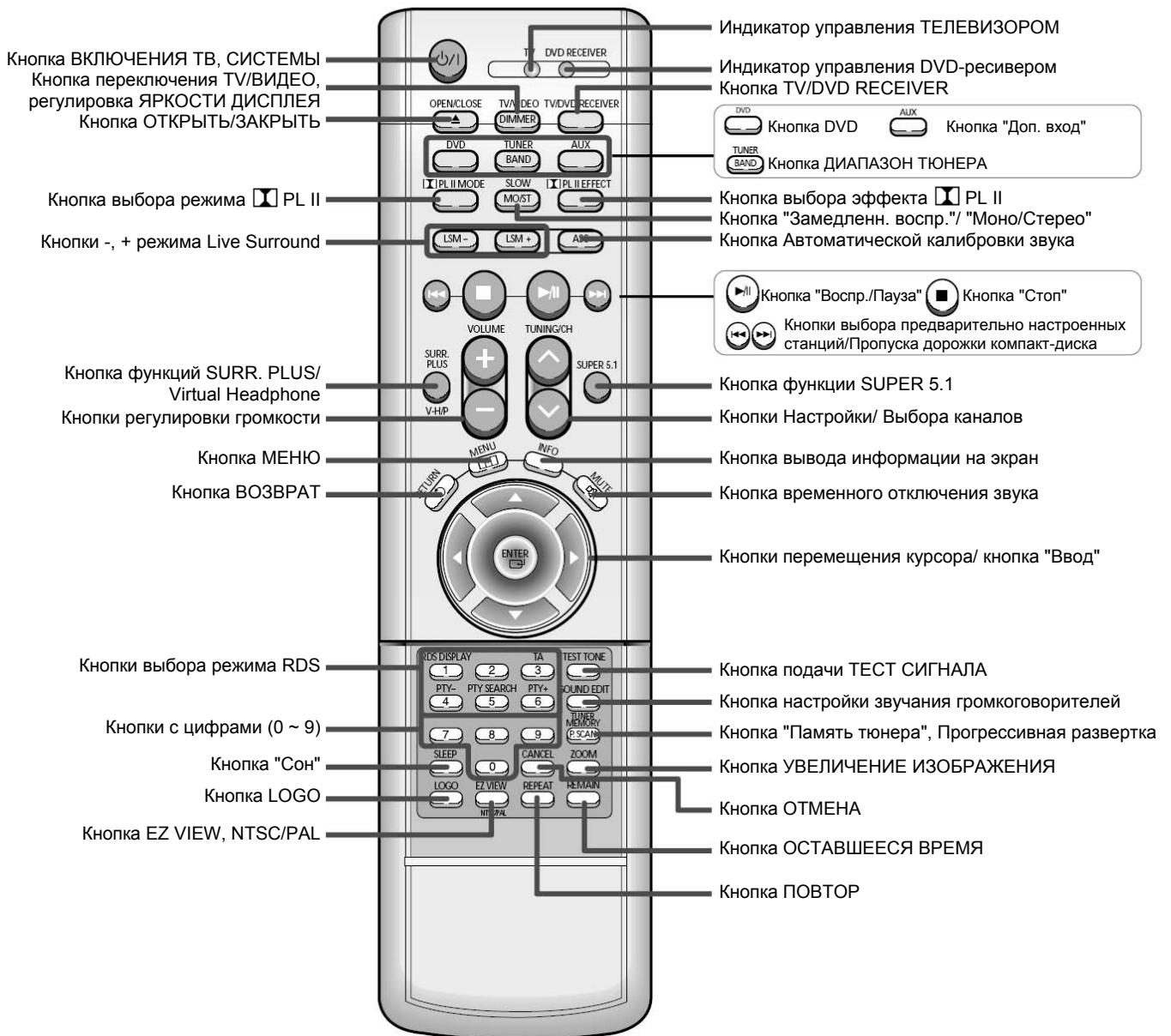

Установка батарей в пульт дистанционного управления

1 Снимите крышку отсека для батарей, расположенную на задней стороне пульта, нажав на нее и сдвинув в направлении, указанном стрелкой.

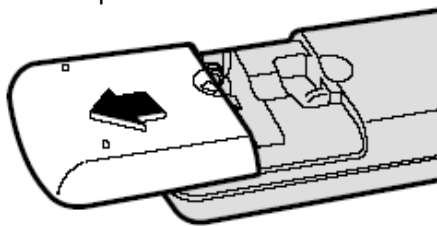

2 Установите две батареи размера AAA с напряжением 1,5 В, обращая внимание на соблюдение правильной полярности (+ и -).

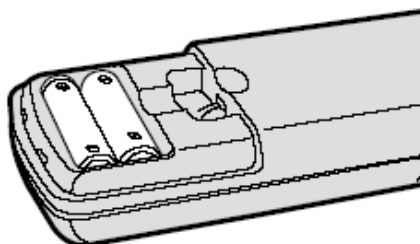

3 Установите на место крышку отсека для батарей.

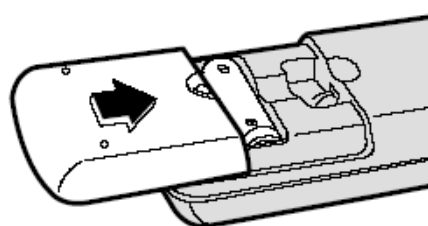

Внимание

Во избежание утечки электролита из батарей или их повреждения, соблюдайте следующие рекомендации:

- Устанавливая батареи в пульт дистанционного управления, соблюдайте полярность: соединяйте (+) на батарее с (+) на пульте и (-) на батарее с (-) на пульте.
- Используйте батареи правильного типа. Одинаково выглядящие батареи могут иметь различное напряжение.
- Всегда заменяйте одновременно обе батареи.
- Не подвергайте батареи воздействию высоких температур, а также открытого огня.

Диапазон действия пульта дистанционного управления

Пульт дистанционного управления можно пользоваться на расстоянии от системы примерно до 7 метров по прямой. Он также работает при отклонении от перпендикуляра к приемнику сигналов дистанционного управления на угол до 30° по горизонтали.

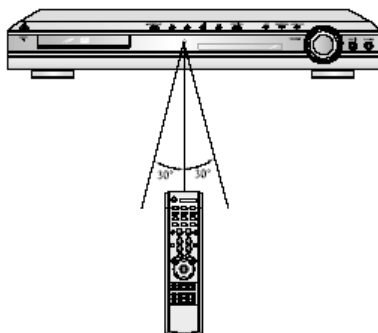

Чтобы открыть крышку пульта дистанционного управления, нажмите на верхнюю часть крышки, затем сдвиньте ее вниз.

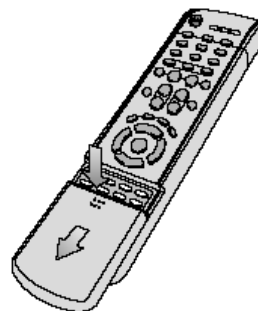





Метод сборки громкоговорителей

Громкоговорители можно установить на подставки или на стены, в зависимости от того, какая выбрана конфигурация акустической системы - RRSS или SDSM.

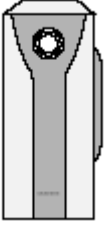
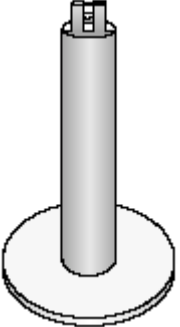
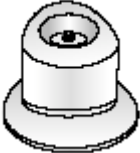

Внимательно прочтите приведенные ниже инструкции по сборке громкоговорителей и правильно установите акустическую систему.

Компоненты акустической системы

Перед сборкой и установкой громкоговорителей проверьте наличие всех компонентов.

 <p>Фронтальный громкоговоритель (2 шт.)</p>	 <p>Тыловой громкоговоритель (2 шт.)</p>	 <p>Центральный громкоговоритель</p>	 <p>Сабвуфер</p>
 <p>Передняя подставка (2 шт.)</p>	 <p>Задняя подставка (2 шт.)</p>	 <p>Крышка фронтального громкоговорителя (2 шт.)</p>	

Принадлежности для громкоговорителей

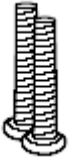
 <p>Кронштейны (2 шт.)</p>	 <p>Провода для громкоговорителей (2 шт.)</p>	 <p>Винты (2 шт.)</p>
---	---	--

Примечание

- При установке тылового громкоговорителя на фронтальный громкоговоритель вы можете регулировать ориентацию тылового громкоговорителя, повернув его на угол до 30° вправо или влево.

Установка акустической системы в конфигурации RRSS (Система окружающего звука с тыловым отражением) с использованием подставок

Установка громкоговорителей на передние подставки
Выполните соответствующие инструкции и установите громкоговорители, как показано ниже.

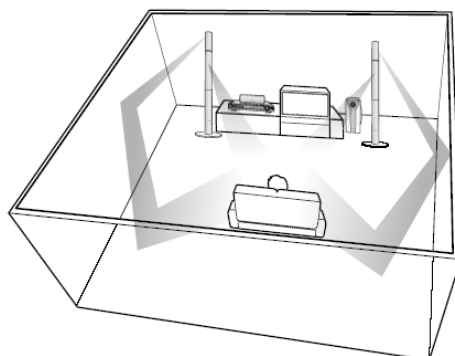

1 Установите фронтальный громкоговоритель на переднюю подставку.



2 Вверните винт в заднюю стенку фронтального громкоговорителя, чтобы закрепить его.



3 Установите тыловой громкоговоритель на фронтальный громкоговоритель.

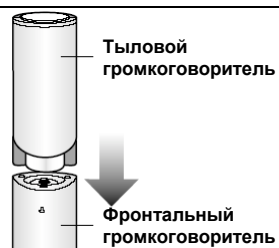

4 Подсоедините провода для тылового громкоговорителя и фронтального громкоговорителя к клеммам на задней стенке передней подставки.

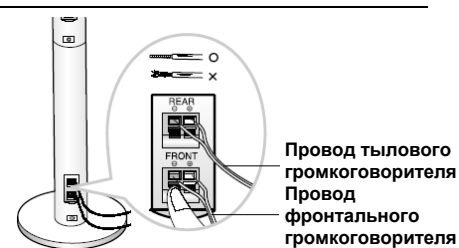

Примечание

- Громкоговоритель будет воспроизводить звук вне зависимости от того, подсоедините ли вы провод к фронтальному громкоговорителю или к передней подставке. Выберите один из способов подсоединения провода.
- Если вы установили фронтальный громкоговоритель на переднюю подставку, рекомендуется подсоединить провод для громкоговорителя к клеммам на задней стенке передней подставки, так как это позволит более аккуратно проложить провода.

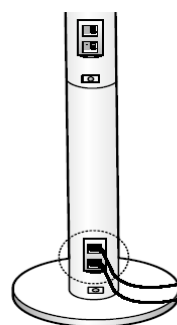

Метод сборки громкоговорителей (продолж.)

Установка акустической системы в конфигурации RRSS (Система окружающего звука с тыловым отражением) на стену

Совместная установка фронтальных/тыловых громкоговорителей на стену

Выполните соответствующие инструкции и установите громкоговорители, как показано ниже.

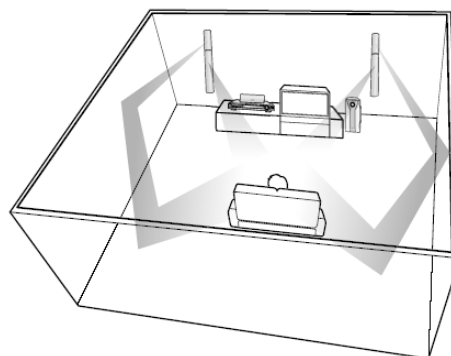

- 1** Установите тыловой громкоговоритель на фронтальный громкоговоритель.

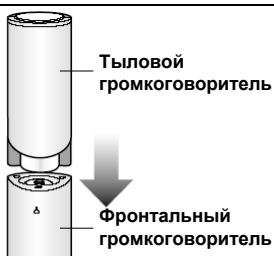

- 3** Закрепите в стене 2 шурупа (покупаются отдельно).

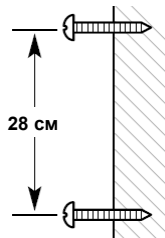

- 2** Подсоедините провода для тылового громкоговорителя и фронтального громкоговорителя к клеммам на фронтальном громкоговорителе.

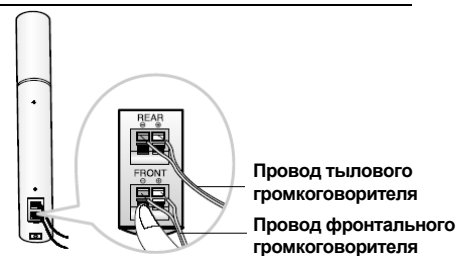

- 4** Повесьте фронтальный/тыловой громкоговорители в сборе на стену.

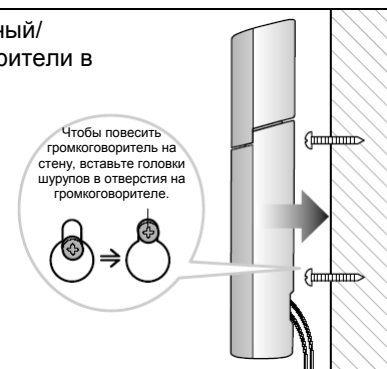

Примечание

- Чтобы избежать получения травмы или повреждения громкоговорителей при их установке на стену, обязательно надежно закрепите громкоговорители так, чтобы они не могли упасть.

Установка акустической системы в конфигурации SDSM (Super Digital Sound Master) C использованием подставок

Установка фронтальных и тыловых громкоговорителей на подставки

Выполните соответствующие инструкции и установите громкоговорители, как показано ниже.

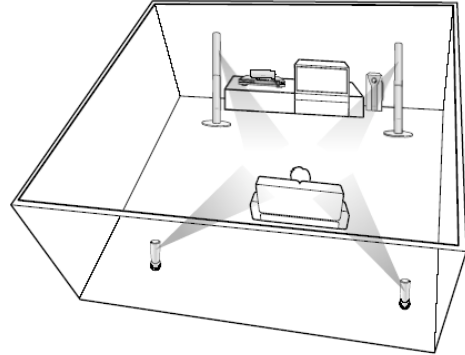

- 1** Установите фронтальный громкоговоритель на переднюю подставку.



- 3** Вставьте крышку для фронтального громкоговорителя в фронтальный громкоговоритель.



- 5** Вставьте тыловой громкоговоритель в заднюю подставку.



- 2** Вверните винт в заднюю стенку фронтального громкоговорителя, чтобы закрепить его.



- 4** Подсоедините провод для фронтального громкоговорителя к клеммам на задней стенке передней подставки.



- 6** Подсоедините провод для тылового громкоговорителя к клеммам на дне задней подставки.

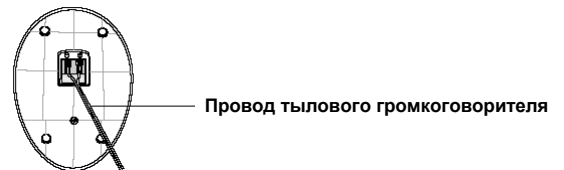

Днище задней подставки

Метод сборки громкоговорителей (продолж.)

Установка акустической системы в конфигурации SDSM (Super Digital Sound Master) C использованием кронштейнов для монтажа на стену

Установка громкоговорителей на переднюю и заднюю стены

Выполните соответствующие инструкции и установите громкоговорители, как показано ниже.

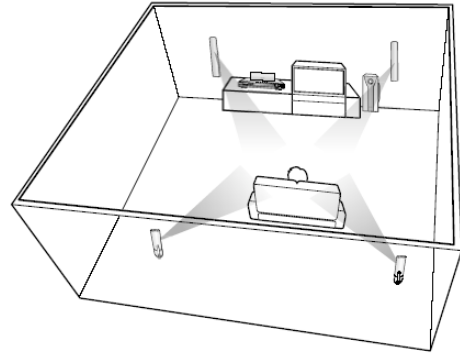

- 1** Вставьте крышку для фронтального громкоговорителя в фронтальный громкоговоритель.

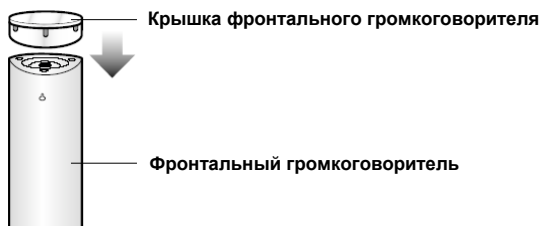

- 2** Подсоедините провод для фронтального громкоговорителя к клеммам на задней стенке фронтального громкоговорителя.



- 3** Закрепите в стене 2 шурупа (покупаются отдельно).

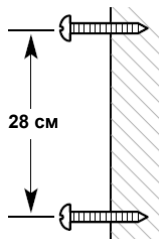

- 4** Повесьте фронтальный громкоговоритель на стену.

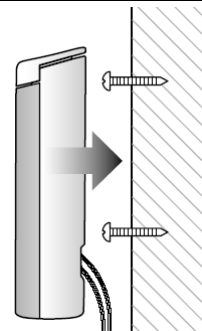

- 5** Отверните винт на днище задней подставки и снимите его.

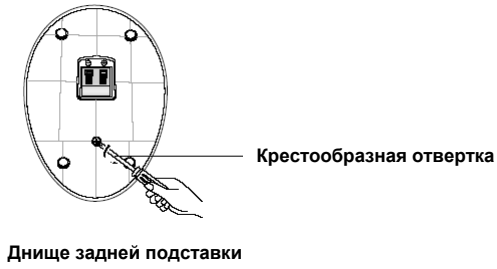

- 6** Соедините друг с другом заднюю подставку и кронштейн.

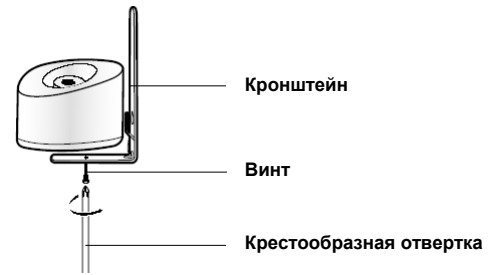

- 7** Установите тыловой громкоговоритель на заднюю подставку.

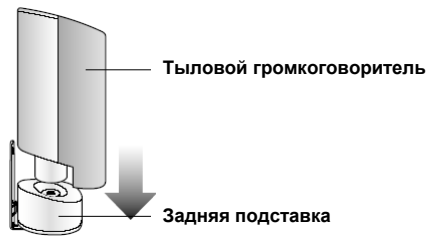

- 8** Подсоедините провод для тылового громкоговорителя к клеммам на днище задней подставки.

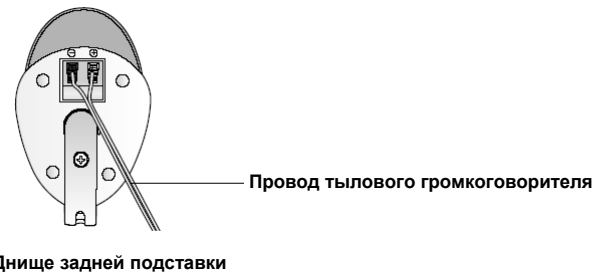

- 9** Закрепите в стене 2 шурупа (покупаются отдельно).

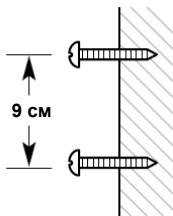

- 10** Повесьте тыловой громкоговоритель на стену.

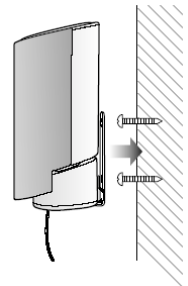

Подсоединение громкоговорителей акустической системы

Перед установкой или перемещением системы, не забудьте выключить ее и отсоединить сетевой шнур от розетки.

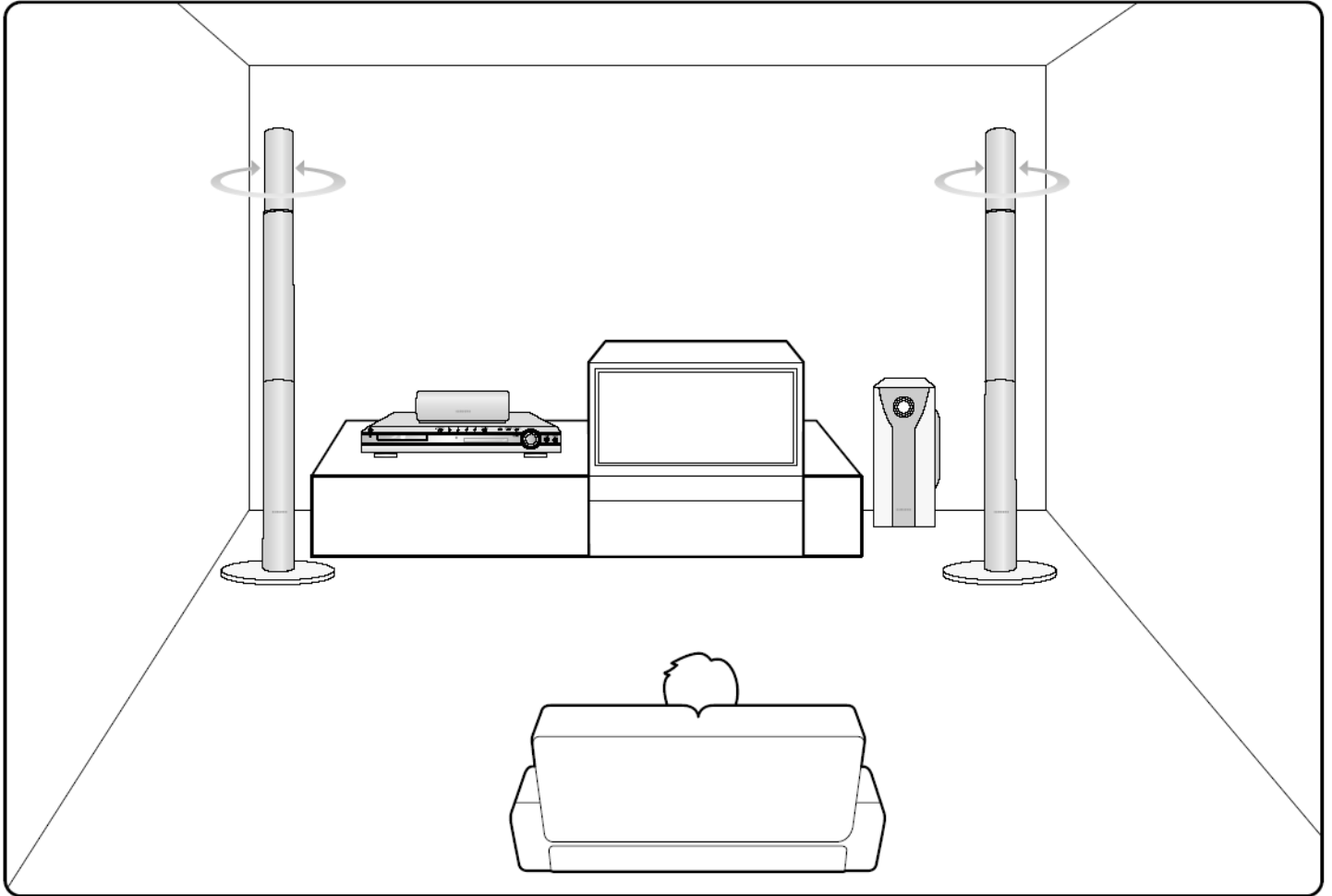

Расположение DVD-проигрывателя

- Поставьте его на стойку для аппаратуры или полку шкафа, либо в нишу стойки для телевизора.

Фронтальные/тыловые громкоговорители (Л) (П)/ (ЛТ) (ПТ)

- Расположите громкоговорители напротив зоны прослушивания, направив их на нее под углом около 45°.
- Расположите громкоговорители так, чтобы их "пищалки" (высокочастотные динамики) находились по высоте на уровне ушей слушателя.
- Установите фронтальные громкоговорители так, чтобы их передние поверхности находились на одном уровне или чуть впереди передней поверхности центрального громкоговорителя.

Выбор позиции для прослушивания

Зона прослушивания должна быть удалена от телевизора на расстояние, равное 2,5-3 размерам диагонали телевизионного экрана.

Пример: При диагонали телевизора 32 дюйма – на 2~2,4 м
При диагонали телевизора 55 дюймов – на 3,5~4 м

Центральный громкоговоритель (Ц)

- Лучше всего установить центральный громкоговоритель на одной высоте с фронтальными громкоговорителями.
- Вы также можете установить его прямо на телевизор или под ним.

Сабвуфер (СВ)

- Расположение сабвуфера не имеет большого значения. Он может быть расположен где угодно.
- Обычно он устанавливается в углу, рядом с фронтальным громкоговорителем.

- Подключите фронтальные/тыловые, центральный громкоговоритель и сабвуфер к клеммам для подключения громкоговорителей на задней панели основного блока системы.

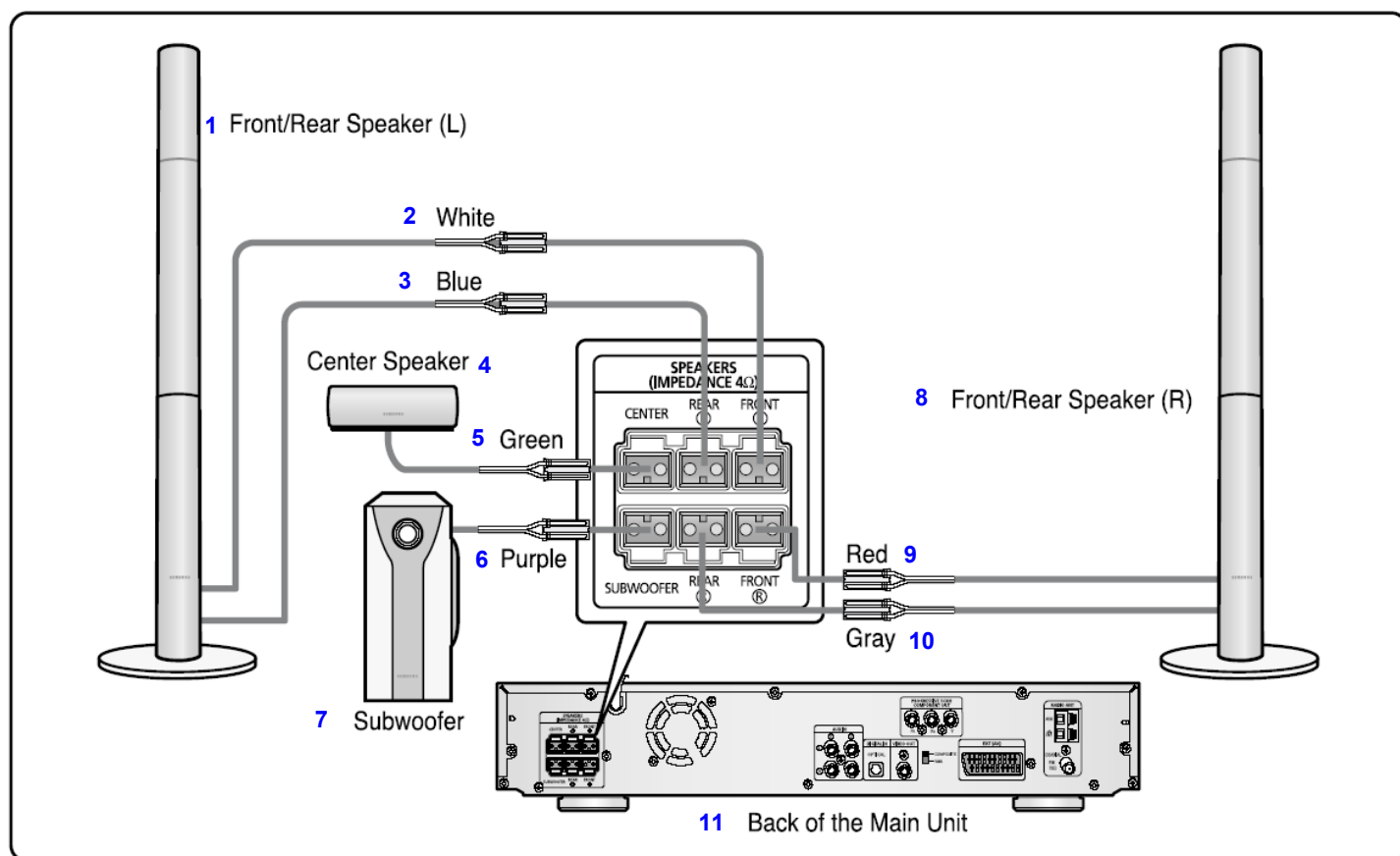

1- Фронтальный/Тыловой громкоговоритель (Л); 2- Белый; 3- Синий; 4- Центральный громкоговоритель; 5- Зеленый; 6- Фиолетовый; 7- Сабвуфер; 8- Фронтальный/Тыловой громкоговоритель (П); 9- Красный; 10- Серый; 11- Задняя панель основного блока

Задняя панель громкоговорителя

- 1 Нажмите язычок клеммы на задней панели громкоговорителя.
- 2 Вставьте провод с изоляцией черного цвета в черную (-) клемму, а провод с изоляцией серого цвета в серую (+) клемму, затем отпустите язычок.

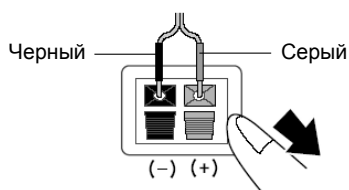
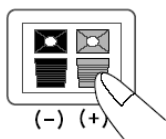

Задняя панель системы

- 3 Подсоедините разъемы кабелей от громкоговорителей к гнездам того же цвета на задней панели системы, следя за соблюдением полярности (+/-).
Пример: Подключите зеленый провод от центрального громкоговорителя к гнезду выхода на центральный громкоговоритель (зеленому) на задней панели основного блока.

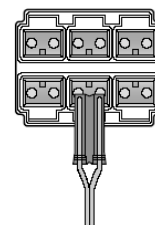

Внимание

- Не разрешайте детям играть с громкоговорителями. Если громкоговоритель упадет, они могут получить травму.
- При подключении проводов к громкоговорителям следите за соблюдением правильной полярности (+/-).
- Никогда не прикасайтесь к клеммам громкоговорителей при включенном питании системы. Это может привести к поражению электрическим током.

Примечание

- Если вы установите громкоговоритель рядом с телевизором, цвета на экране телевизора могут искажаться из-за магнитного поля, генерируемого громкоговорителем. В таком случае переместите громкоговоритель подальше от телевизора.

Подсоединение выходов видеосигнала к телевизору

Перед установкой или перемещением системы, не забудьте выключить ее и отсоединить сетевой шнур от розетки. При подсоединении системы к телевизору используйте из трех описанных ниже способов тот, который подходит для вашего телевизора.

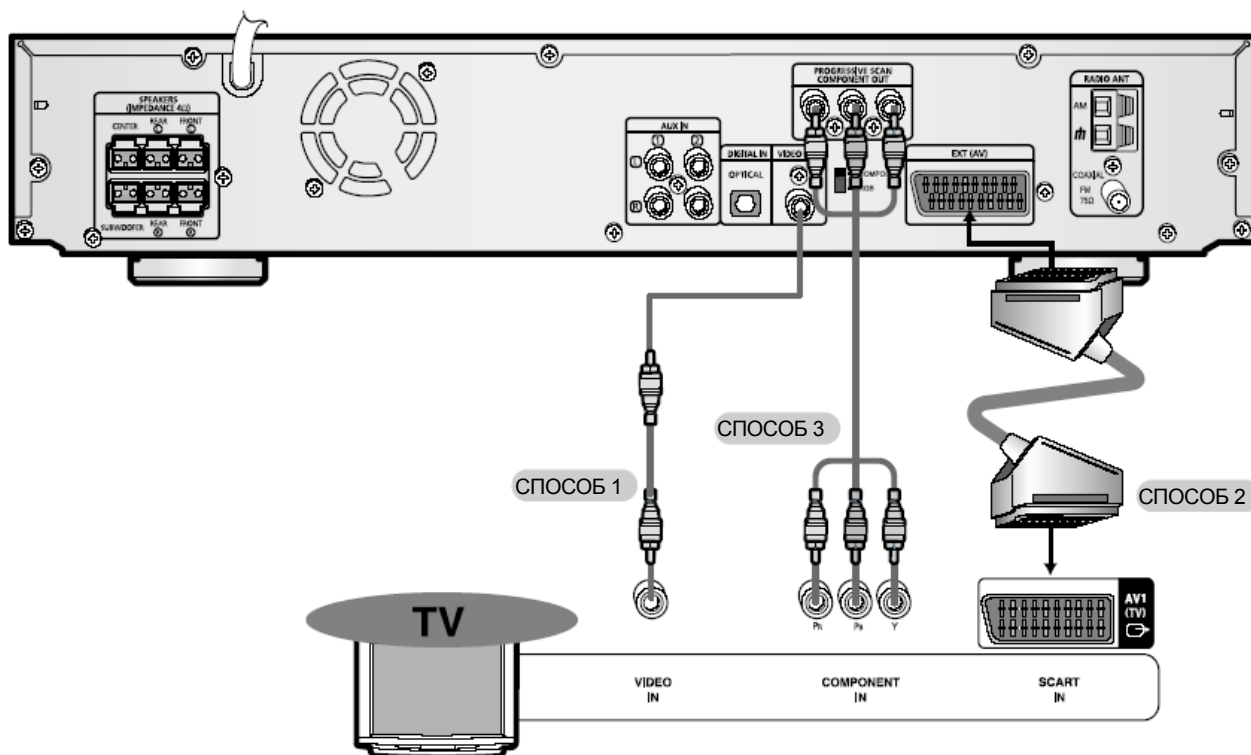

СПОСОБ 1 Выход полного видеосигнала ----- **Изображение хорошего качества**
Соедините гнездо VIDEO OUT (Выход видео) на задней панели системы с гнездом VIDEO IN (Вход видео) вашего телевизора при помощи поставляемого с системой кабеля для видеосигнала.

СПОСОБ 2 Разъем SKART ----- **Улучшенное качество изображения**
Если у вашего телевизора имеется входной разъем SKART, соедините гнездо AV OUT (Выход аудио/видеосигнала) на задней панели системы с входным гнездом SKART вашего телевизора при помощи кабеля с разъемами SKART (покупается отдельно).

При использовании кабеля с разъемами SKART

- Если в вашем телевизоре имеется разъем SKART, установите переключатель RGB-COMPOSITE (RGB сигнал – полный ТВ сигнал) на задней панели системы в положение RGB. Это позволит получить наилучшее качество изображения при использовании разъема SKART.
- Если в вашем телевизоре нет разъема SKART (со входом RGB), установите переключатель RGB-COMPOSITE в положение COMPOSITE.



СПОСОБ 3 Компонентный видеовыход (с прогрессивной разверткой) ----- **Наилучшее качество изображения**
Если у вашего телевизора имеются входные разъемы для компонентного видеосигнала, соедините гнезда компонентного видеовыхода Pr, Pb и Y на задней панели системы с соответствующими гнездами на телевизоре при помощи кабеля для компонентного видеосигнала (покупается отдельно).

Примечание

- В режиме прогрессивной развертки (при использовании компонентного видеовыхода), через разъемы VIDEO OUT и SKART видеосигнал не передается.

Режим прогрессивной развертки

В отличие от обычной чересстрочной развертки, при которой для создания изображения используются два отдельных поля (сначала прорисовываются нечетные строки развертки, затем четные), в случае прогрессивной развертки используется одно поле для создания четкого и детального изображения (все строки развертки прорисовываются за один проход), что позволяет избежать видимых линий развертки на экране.

1 Нажмите кнопку СТОП.

- Во время воспроизведения диска нажмите кнопку **СТОП** два раза, чтобы на дисплее появилось сообщение "STOP" (Стоп).

2 Нажмите кнопку P.SCAN (Прогрессивная развертка) на пульте дистанционного управления и удерживайте ее нажатой не менее 5 секунд.

- При удержании кнопки в нажатом положении более 5 секунд будет поочередно выбираться режим "Прогрессивная развертка" и "Чересстрочная развертка".
- При выборе режима прогрессивной развертки на дисплее появится сообщение "P.SCAN" (Прогрессивная развертка).

Что такое прогрессивная (построчная) развертка?

Чересстрочная развертка (1 КАДР=2 ПОЛЯ)	Прогрессивная развертка (ПОЛНЫЙ КАДР)
	
<p>При использовании метода чересстрочной развертки кадр состоит из двух чересстрочных полей (нечетного и четного), каждое из которых содержит каждую вторую строку кадра. Сначала показываются нечетные строки кадра, затем просветы, не занятые нечетными строками, занимают четными строками и, таким образом, формируется полный кадр. Один кадр, показывающийся в течение 1/30 секунды, состоит из двух чересстрочных полей, так что каждое из 60 полей показывается в течение 1/60 секунды. Метод чересстрочной развертки предназначен для показа неподвижного изображения.</p>	<p>При использовании метода прогрессивной развертки один полный кадр изображения последовательно развертывается на экране строка за строкой. Изображение полностью формируется за один проход луча, в отличие от метода чересстрочной развертки, при котором изображение формируется за несколько проходов. Метод прогрессивной развертки более предпочтителен в случае движущегося изображения.</p>

Примечание

- Эта функция действует только в случае поддерживающих прогрессивную развертку телевизоров, снабженных входами компонентного видеосигнала (Y, Pr, Pb) (она не действует для обычных телевизоров с входами компонентного видеосигнала, то есть, для телевизоров, не поддерживающих прогрессивную развертку).
- В зависимости от марки и модели вашего телевизора, эта функция может не работать.

Выбор системы цветного телевидения

Когда система выключена, нажмите кнопку **NTSC/PAL** на пульте дистанционного управления и удерживайте ее нажатой не менее 5 секунд.

- На дисплее появится сообщение "NTSC" или "PAL". В это время кратковременными нажатиями кнопки **NTSC/PAL** можно поочередно выбирать систему "NTSC" и "PAL".
- В разных странах используются различные системы телевидения.
- Для нормального воспроизведения диска, система цветного телевидения, в которой записан диск, должна соответствовать системе цветного телевидения вашего телевизора.

Соединения с внешним оборудованием

Подсоединение внешних цифровых/аналоговых устройств

Пример: Устройства с цифровым сигналом, такие, как приставка цифрового телевидения или устройство записи компакт-дисков.

Аналоговые устройства, такие, как видеомаягнитофон или телевизор.

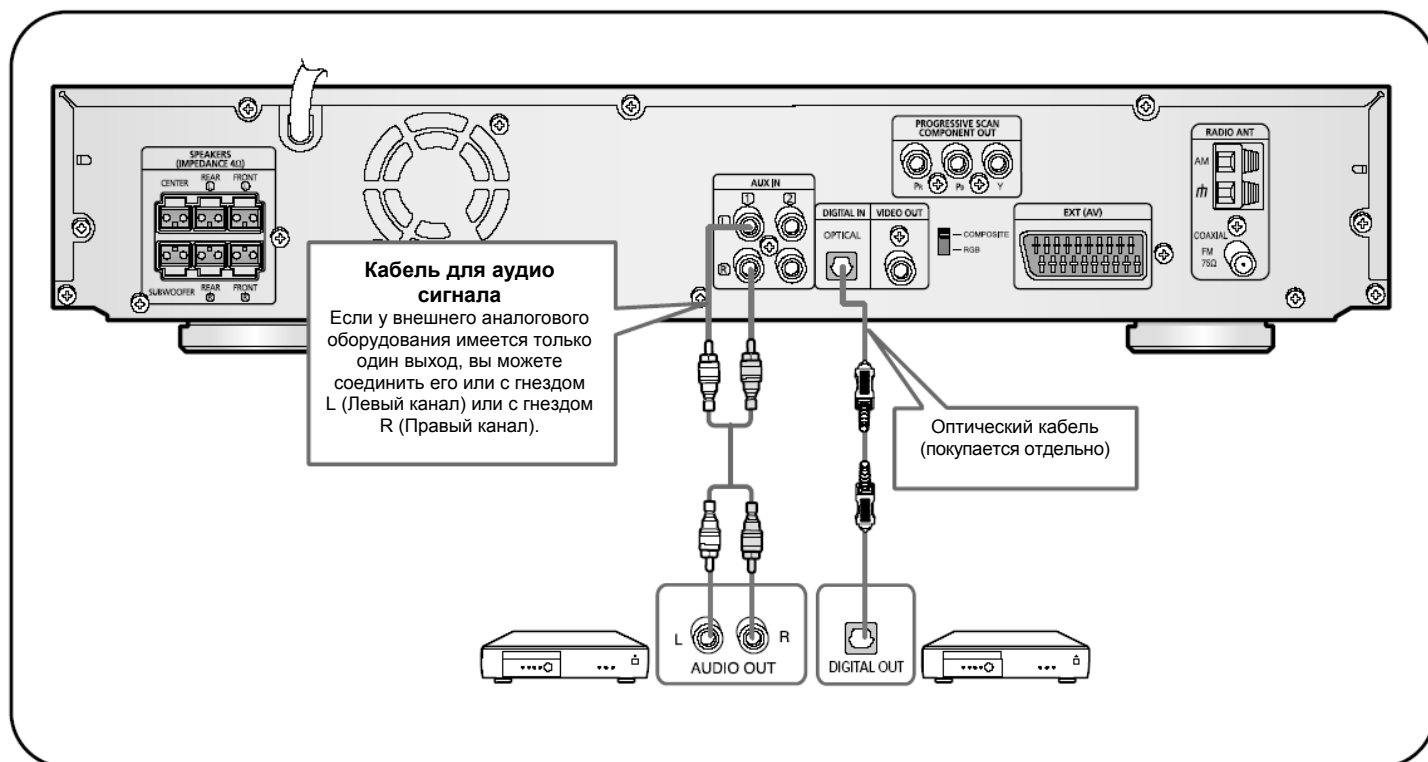

- 1 Соедините цифровой оптический вход (OPTICAL) системы с цифровым выходом внешнего цифрового устройства.
- 2 Соедините аудио вход системы с аудио выходом внешнего аналогового устройства.
 - Соблюдайте цвета разъемов.
- 3 Нажимайте кнопку **AUX** (Дополнительный вход) на пульте дистанционного управления, чтобы выбрать режим 'DIGITAL IN / AUX1 / AUX2' (Цифровой вход/ Дополнительный вход 1/ Дополнительный вход 2).
 - При нажатиях кнопки последовательно выбираются следующие режимы: DIGITAL IN → AUX 1 → AUX 2 (Цифровой вход → Дополнительный вход 1 → Дополнительный вход 2).
 - Вы также можете использовать кнопку **FUNCTION** (Функция) на основном блоке. При последовательных нажатиях кнопки режим меняется следующим образом: DVD/CD → DIGITAL IN → AUX 1 → AUX 2 → FM → AM (Проигрыватель DVD/CD → Цифровой вход → Дополнительный вход 1 → Дополнительный вход 2 → Диапазон FM → Диапазон AM).

Подсоединение FM и AM антенн

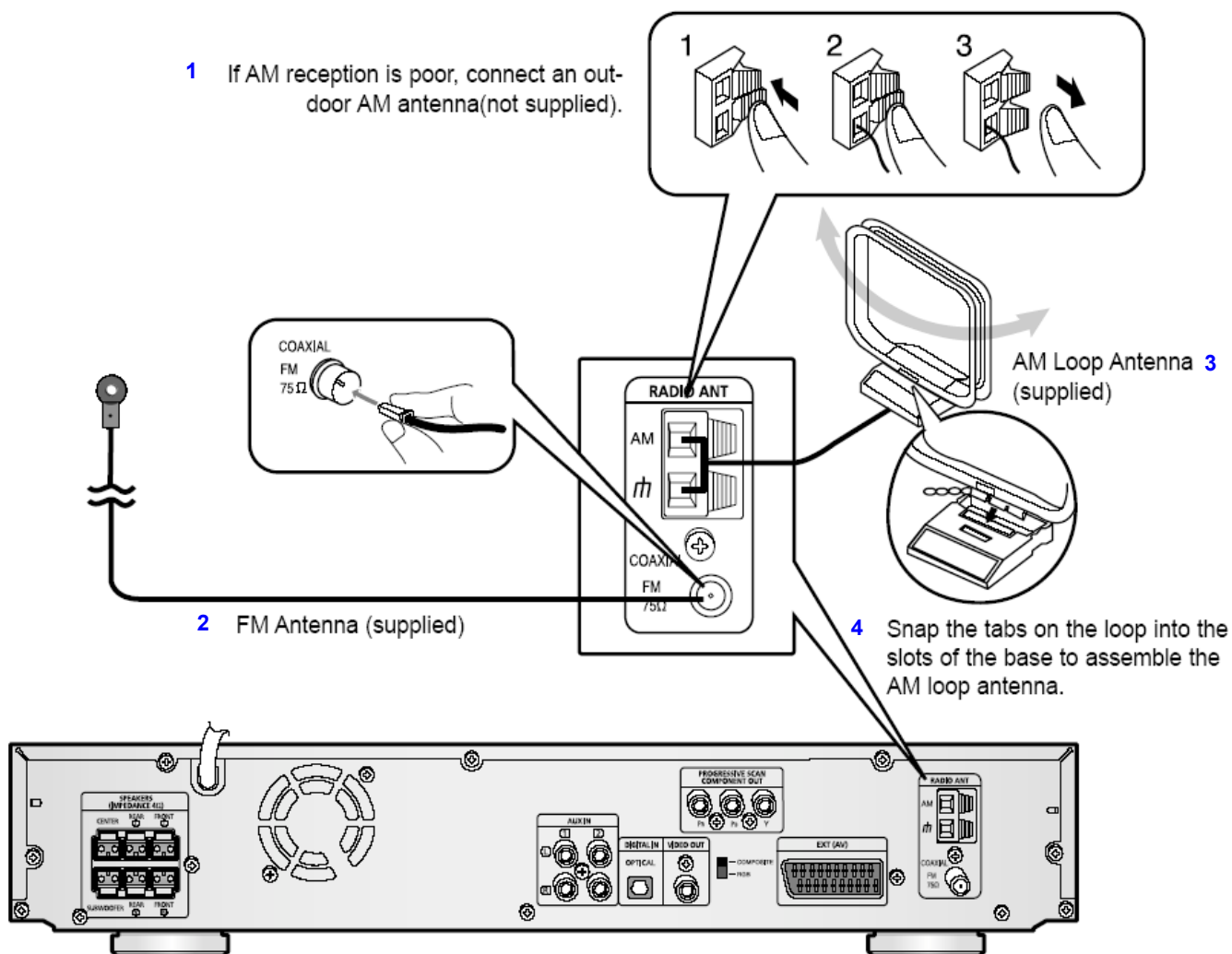

1- Если качество приема в диапазоне AM плохое, подсоедините наружную AM антенну (приобретается отдельно); 2- FM антенна (поставляется с системой); 3-Рамочная AM антенна (поставляется с системой); 4-Чтобы собрать рамочную AM антенну, вставьте лапки рамки антенны в отверстия ее основания.

Подсоединение FM антенны

1. Подсоедините поставляемую с системой FM антенну к гнезду "FM 75Ω COAXIAL" на задней панели системы.
2. Медленно перемещайте провод антенны, пока не найдете место с наилучшим качеством приема, затем прикрепите антенну к стене или другой твердой поверхности.

Подсоединение AM антенны

1. Подсоедините рамочную AM антенну к клеммам, маркированным надписями AM и π .
2. Если качество приема плохое, подсоедините к клемме AM однопроводную наружную AM антенну в виниловой изоляции (не отсоединяйте при этом рамочную AM антенну).

Охлаждающий вентилятор

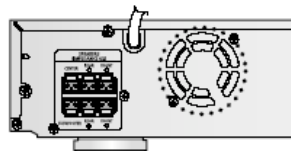

Охлаждающий вентилятор подает внутрь системы более холодный воздух, чтобы предотвратить ее перегрев.

В целях безопасности внимательно соблюдайте следующие указания.

- Убедитесь в том, что корпус системы хорошо вентилируется. При плохой вентиляции система может перегреться и выйти из строя.
- Не перекрывайте вентиляционные прорези и отверстия, через которые вентилятор всасывает воздух. (Если эти отверстия закрыты газетой или тканью, тепло не сможет выводиться из системы, что может привести к ее возгоранию).

Подготовка DVD-проигрывателя к работе

Ваш DVD-проигрыватель может воспроизводить диски DVD, VCD (Video CD), музыкальные компакт-диски, диски с файлами MP3 и JPEG. Инструкции по использованию проигрывателя могут быть слегка различными в зависимости от типа диска. Перед его использованием внимательно прочтите инструкции.

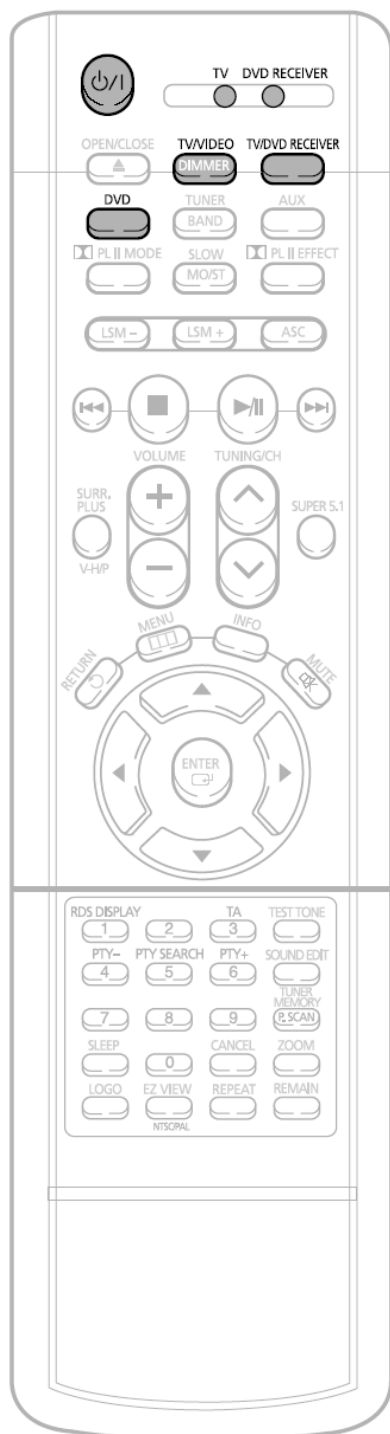

1 Вставьте вилку сетевого шнура в розетку сети переменного тока.

4 Нажимайте кнопку **TV/DVD RECEIVER**, пока не начнет мигать индикатор TV (Телевизор) на пульте дистанционного управления.

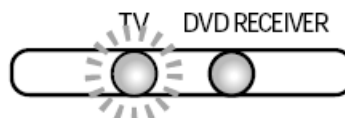

- 2** Нажимайте кнопку **TV/DVD RECEIVER**, пока не начнет мигать индикатор DVD (DVD-ресивер) на пульте дистанционного управления.



- 3** Нажмите кнопку **ПИТАНИЕ**, чтобы включить систему, а затем нажмите кнопку **DVD**, чтобы выбрать функцию "DVD/CD" на пульте дистанционного управления.



- 5** Нажмите кнопку **ПИТАНИЕ**, чтобы включить телевизор, а затем нажмите кнопку **TV/VIDEO** (ТВ/Видео) для выбора режима "External Input" (Внешний вход).



- 6** Нажмите кнопку **DVD**, чтобы выбрать режим воспроизведения DVD-диска/компакт-диска.

Как управлять телевизором и DVD-проигрывателем с помощью одного пульта дистанционного управления

Нажимайте кнопку **TV/DVD RECEIVER** (Телевизор/DVD-ресивер).

- Вы можете управлять телевизором после того, как 1 раз мигнет индикатор TV (телевизор, красный), и управлять DVD-проигрывателем после того, как 1 раз мигнет индикатор DVD (DVD-ресивер, зеленый).
- Для управления телевизором служат следующие кнопки: POWER (Питание), CHANNEL (Канал), VOLUME (Громкость), TV/VIDEO (ТВ/Видео) и кнопки с цифрами (0 – 9).
- По умолчанию, пульт дистанционного управления настроен для работы с телевизорами компании Samsung. Дополнительную информацию по работе с пультом дистанционного управления см. на стр. 81.

Воспроизведение диска

- 1 Нажмите кнопку **OPEN/CLOSE** (Открыть/ Закрыть), чтобы открыть лоток для диска.

- 2 Загрузите диск.

- Аккуратно положите диск в лоток так, чтобы сторона диска с этикеткой находилась сверху.

- 3 Нажмите кнопку **OPEN/CLOSE**, чтобы закрыть лоток для диска.



- Воспроизведение начинается автоматически.

Примечание

- Выводимая на экран исходная информация о диске может выглядеть по-разному в зависимости от содержимого диска.

Чтобы остановить воспроизведение, нажмите во время воспроизведения кнопку **СТОП**.

- При однократном нажатии, на экране появляется сообщение **"PRESS PLAY"** (Нажмите кнопку Воспроизведение) и то место, где воспроизведение было прервано, заносится в память системы. При нажатии кнопки **ВОСПРОИЗВЕДЕНИЕ/ ПАУЗА** (▶/||) или **ENTER** (Ввод) воспроизведение будет продолжено с запомненного места (эта функция действует только для DVD-дисков).
- При двукратном нажатии, на экране появляется сообщение **"STOP"** (Стоп) и при последующем нажатии кнопки **ВОСПРОИЗВЕДЕНИЕ/ ПАУЗА** (▶/||) воспроизведение начнется от начала диска.

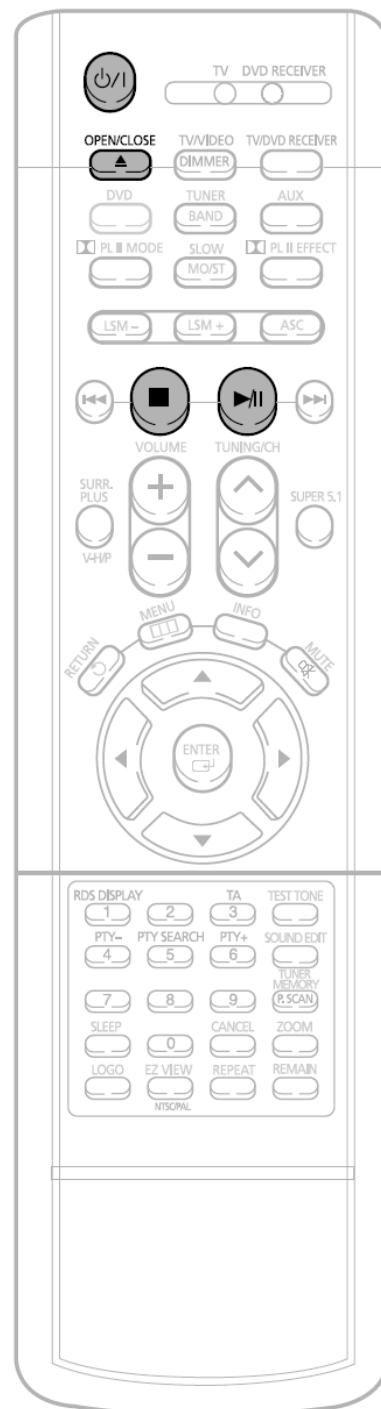

Чтобы приостановить воспроизведение, нажмите во время воспроизведения кнопку **ВОСПРОИЗВЕДЕНИЕ/ ПАУЗА**

- Чтобы возобновить воспроизведение, нажмите кнопку **ВОСПРОИЗВЕДЕНИЕ/ПАУЗА** (▶/||) еще раз.

Диски: терминология

Группы (groups) и дорожки (tracks) (DVD-AUDIO)

- Диски DVD-Audio разбиты на несколько больших частей, именуемых "группами" (groups), которые, в свою очередь, состоят из более мелких частей, именуемых "дорожками" (tracks). Этим частям диска присвоены порядковые номера. Эти номера называются "номерами групп" и "номерами дорожек".



Сюжеты (titles) и фрагменты (chapters) (DVD-VIDEO)

- Диски DVD-Video разбиты на несколько больших частей, именуемых "сюжетами" (titles) которые, в свою очередь состоят из более мелких частей, именуемых "фрагментами" (chapters). Этим частям диска присвоены порядковые номера. Эти номера называются "номерами сюжетов" и "номерами фрагментов".

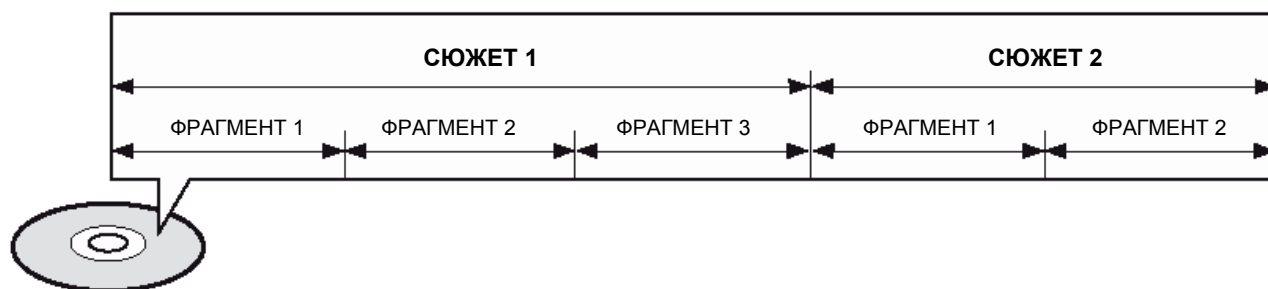

Дорожки (tracks) (диски VIDEO-CD и компакт-диски)

- Диски VIDEO-CD и компакт-диски разбиты на несколько частей, именуемых "дорожками" (tracks). Этим частям диска присвоены порядковые номера. Эти номера называются "номерами дорожек".

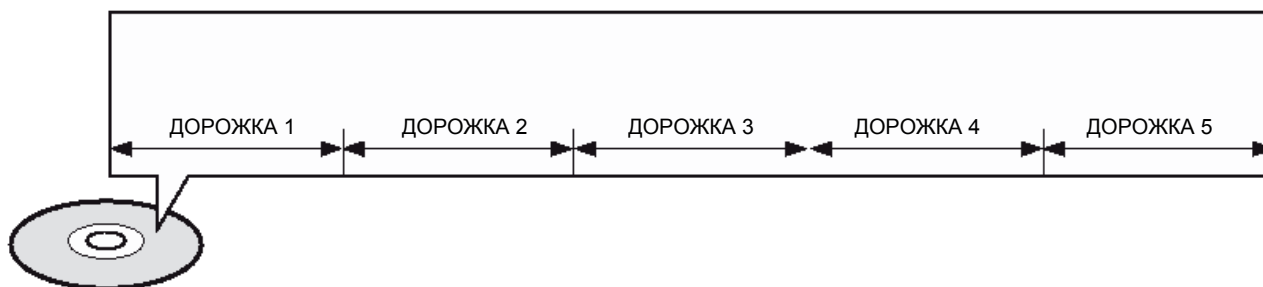

Примечание

- В данной Инструкции для пользователя инструкции, помеченные значком "DVD ()" применимы для дисков типа DVD-VIDEO, DVD-AUDIO и DVD-R/RW. Где упоминается определенный тип диска DVD, он указан отдельно.
- В зависимости от содержимого диска, выводимая на экран исходная информация о диске может выглядеть по-разному.

Воспроизведение диска MP3-CD

Система может воспроизводить диски (CD-R, CD-RW) с аудио данными, кодированными в формате MP3.

1 Нажмите кнопку **OPEN/CLOSE** (Открыть/ Закрыть), чтобы открыть лоток для диска и загрузите диск MP3-CD.

- На экране появляется меню диска MP3-CD, начинается воспроизведение.
- В зависимости от диска MP3-CD, его меню может выглядеть по-разному.



2 При остановленном воспроизведении, выберите альбом с помощью кнопок **< > ▲ ▼** и нажмите кнопку **ENTER** (Ввод).



3 Чтобы поменять альбом, остановите проигрыватель, выберите другой альбом с помощью кнопок **< > ▲ ▼** и нажмите кнопку **ENTER**.

- Для выбора других альбомов и дорожек, повторите указанные выше Шаги 2 и 3.

4 Чтобы остановить воспроизведение, нажмите кнопку **СТОП**.

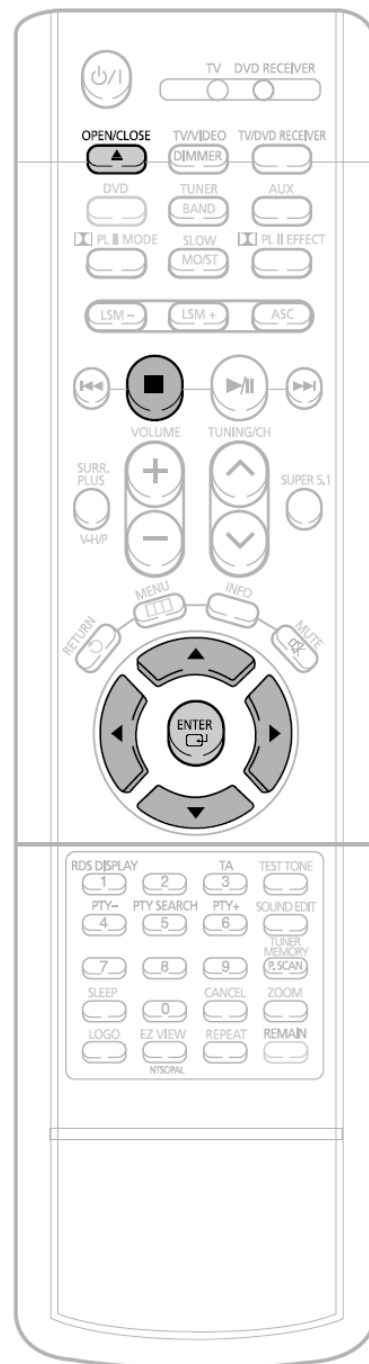

Примечание

- Возможность воспроизведения дисков MP3-CD зависит от режима их записи.
- Список содержимого диска MP3-CD может выглядеть по-разному, в зависимости от формата записанных на диск MP3 файлов.
- Поддерживаемые файлы MP3: MPEG1 LAYER3 (Битрейт: 128 Кбит/с~ 320 Кбит/с, частота дискретизации: 32 кГц/44,1 кГц/48 кГц)

Воспроизведение диска с файлами JPEG

Изображения, отснятые с помощью цифрового фотоаппарата или цифровой видеокамеры, либо файлы формата JPEG, хранящиеся на жестком диске ПК, можно записать на компакт-диск и затем воспроизводить этот диск с использованием данного DVD-проигрывателя.

Нажмите кнопку **OPEN/CLOSE** (Открыть/ Закреть), чтобы открыть окно отсека для диска и загрузите диск с файлами JPEG.

- Воспроизведение диска начнется автоматически и каждое изображение будет показываться 5 секунд, а затем будет происходить переход к следующему изображению.

Чтобы повернуть изображение

Во время воспроизведения нажимайте кнопки ▲▼◀▶.

- | | |
|-------------------------|---|
| ▲ Поворот вертикально | ◀ Поворот на 90° против часовой стрелки |
| ▼ Поворот горизонтально | ▶ Поворот на 90° по часовой стрелке |

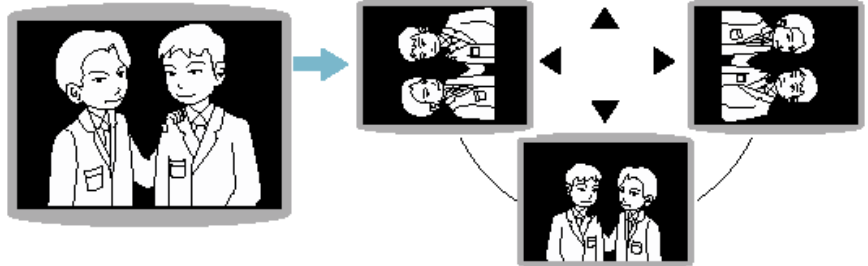

Воспроизведение диска DivX

Переход в прямом/обратном направлении

Во время воспроизведения нажмите кнопку **◀◀** или **▶▶**.

- Если на диске имеется более 2 файлов, то при каждом нажатии кнопки **▶▶** вы переходите к следующему файлу.
- Если на диске имеется более 2 файлов, то при каждом нажатии кнопки **◀◀** вы переходите к предыдущему файлу.

Ускоренное воспроизведение

Нажмите и удерживайте кнопку **◀◀** или **▶▶**.

- При каждом удержании кнопки в нажатом положении во время воспроизведения, скорость воспроизведения меняется следующим образом:

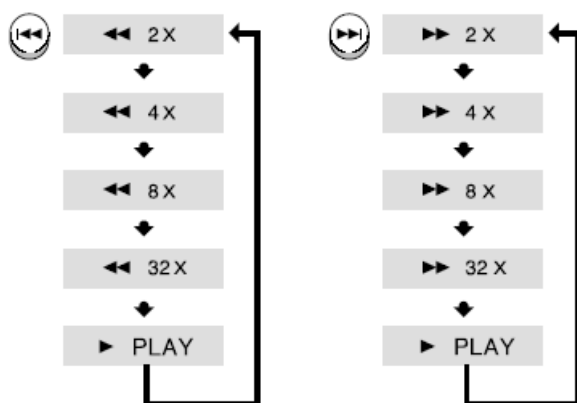

Увеличение изображения

1 Нажмите кнопку **ZOOM** (Увеличение).

- При каждом нажатии кнопки поочередно включается (ZOOM X2) и выключается (ZOOM OFF) двукратное увеличение изображения.

2 Нажимайте кнопки **▲**, **▼**, **◀**, **▶** для выбора участка изображения, который вы хотите увеличить.

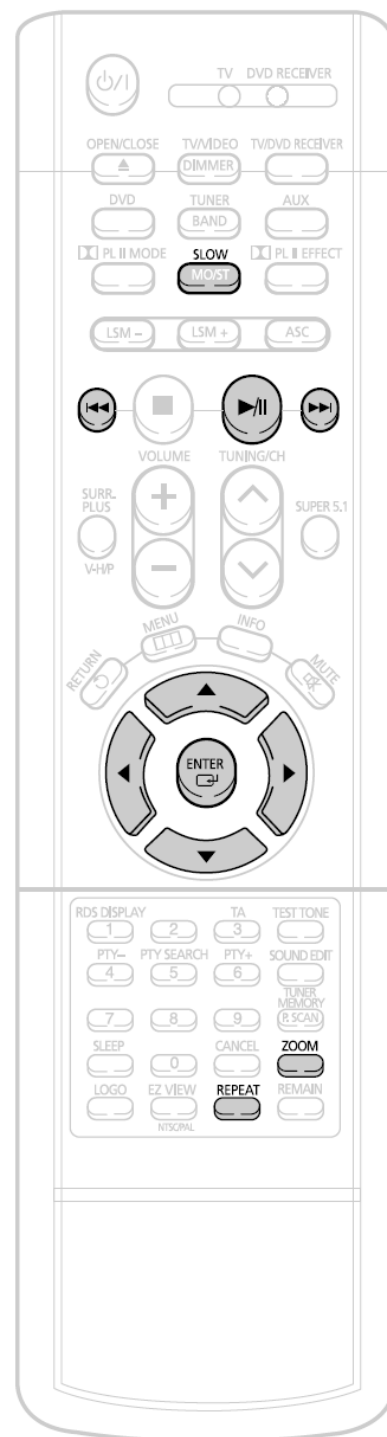

Примечание

- Для файлов DivX возможно только 2-кратное увеличение изображения.



Функция перехода на 5 минут вперед или назад

Во время воспроизведения нажмите кнопку ◀ или ▶.

- При каждом нажатии кнопки ▶ вы переходите примерно на 5 минут вперед от текущего момента.
- При каждом нажатии кнопки ◀ вы переходите примерно на 5 минут назад от текущего момента.

Таблица функции воспроизведения файлов DivX

Поддерживаемые файлы формата DivX

Для хранения аудио- и видеоданных используются файлы с расширением **Avi**; они должны быть записаны на диске формата ISO 9660.

		СПЕЦИФИКАЦИИ
Совместимость по ВИДЕО	DivX 3.11	Вплоть до последней версии
	WMV	WMV V1/V2/V3/V7
	Размер изображения	720~576
Совместимость по АУДИО	MP3	Постоянный битрейт: 80 Кбит/с ~ 320 Кбит/с
	AC3	Постоянный битрейт: 128 Кбит/с ~ 384 Кбит/с
	WMA	Постоянный битрейт: 56 Кбит/с ~ 160 Кбит/с

На дисках MPEG, содержащих файлы DivX, имеются дорожки аудиосигнала и видеосигнала.

- **Совместимость по видео:** Поддерживаются все версии формата DivX, начиная от версии 3.11 (включая последнюю версию – 5.1). Кроме того, поддерживается формат XviD. Возможно воспроизведение файлов WMV версий V1, V2, V3 и V7.
- **Совместимость по аудио:** Поддерживаются файлы MP3, кодированные с битрейтом от 80 Кбит/с до 320 Кбит/с, файлы AC3, кодированные с битрейтом от 128 Кбит/с до 384 Кбит/с и файлы WMA, кодированные с битрейтом от 56 Кбит/с до 160 Кбит/с.
- Кроме того, поддерживается текстовый формат субтитров (SMI).

Примечание

- При воспроизведении диска DivX воспроизводятся только файлы с расширением AVI.
- Из имеющихся аудио форматов DivX не поддерживается формат DTS Audio.
- Не поддерживается версия V8 файлов формата WMV.
- Перед записью с помощью компьютера на диск DivX файла субтитров, убедитесь в том, что он имеет расширение SMI.
- Не будут воспроизводиться диски DivX или XviD, если они записаны с частотой дискретизации меньше 32 кГц.
- В зависимости от условий кодирования, некоторые диски, записанные в формате DivX или XviD, могут воспроизводиться неправильно или совсем не воспроизводиться.

Вывод на экран информации о диске

Во время воспроизведения вы можете просматривать информацию о диске на экране телевизора.

Нажмите кнопку **INFO** (Информация).

- При последовательных нажатиях кнопки информация на экране меняется следующим образом:

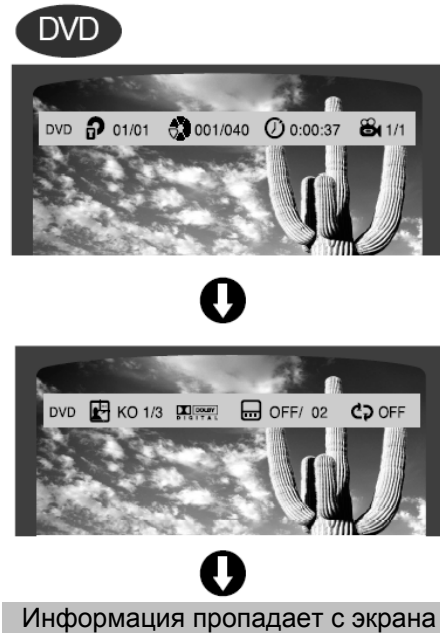

Примечание

- В зависимости от типа диска, информация о диске может выглядеть по-разному.
- В зависимости от диска, вы можете также выбирать DTS, DOLBY DIGITAL или PRO LOGIC.

- На экране появляется значок !

Если при нажатии какой-либо кнопки на экране появляется такой значок, это означает, что с данным конкретным диском эта операция невозможна.

- **Что такое Group (Группа)?**
Группа дорожек, записанных на диске DVD-AUDIO.
- **Что такое Title (Сюжет)?**
Фильм, записанный на диске DVD-VIDEO.
- **Что такое Chapter (Фрагмент)?**
Каждый сюжет на DVD-диске разделен на несколько более мелких частей, называемых фрагментами.
- **Что такое Дорожка (Файл)**
Единица видеозаписи или музыкальной записи на диске DVD-AUDIO, компакт-диске или диске MP3-CD.

Информация на экране

 DVD	Значок диска DVD	 DivX	Значок диска DivX		Значок ФРАГМЕНТА		Значок ПОВТОРА		Значок Стерео Л/П
 VCD	Значок диска Video CD	 DVD AUDIO	Значок диска DVD-AUDIO		Значок дорожки (файла)		Значок ЯЗЫКА ЗВУКОВОГО СОПРОВОЖДЕНИЯ		Значок системы DOLBY DIGITAL
 CD	Значок компакт-диска		Значок СЮЖЕТА		Значок истекшего времени		Значок СУБТИТРОВ		Значок ПАКУРС
 MP3	Значок диска MP3-CD		Значок ГРУППЫ						

Проверка оставшегося времени

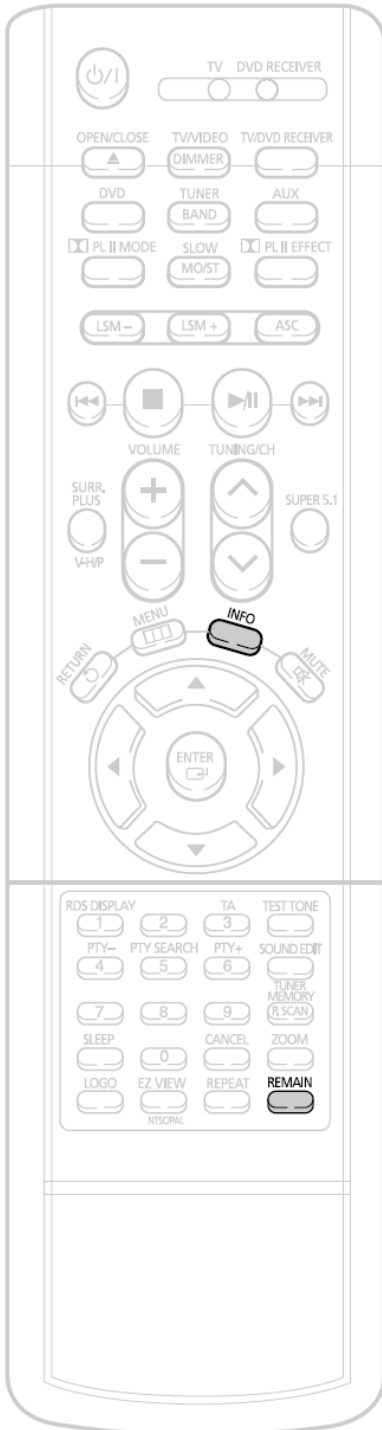

Нажмите кнопку **REMAIN** (Оставшееся время).

- Для проверки общего времени воспроизведения воспроизводящегося в данный момент сюжета или фрагмента или времени, оставшегося до их окончания.

При последовательных нажатиях кнопки **REMAIN**

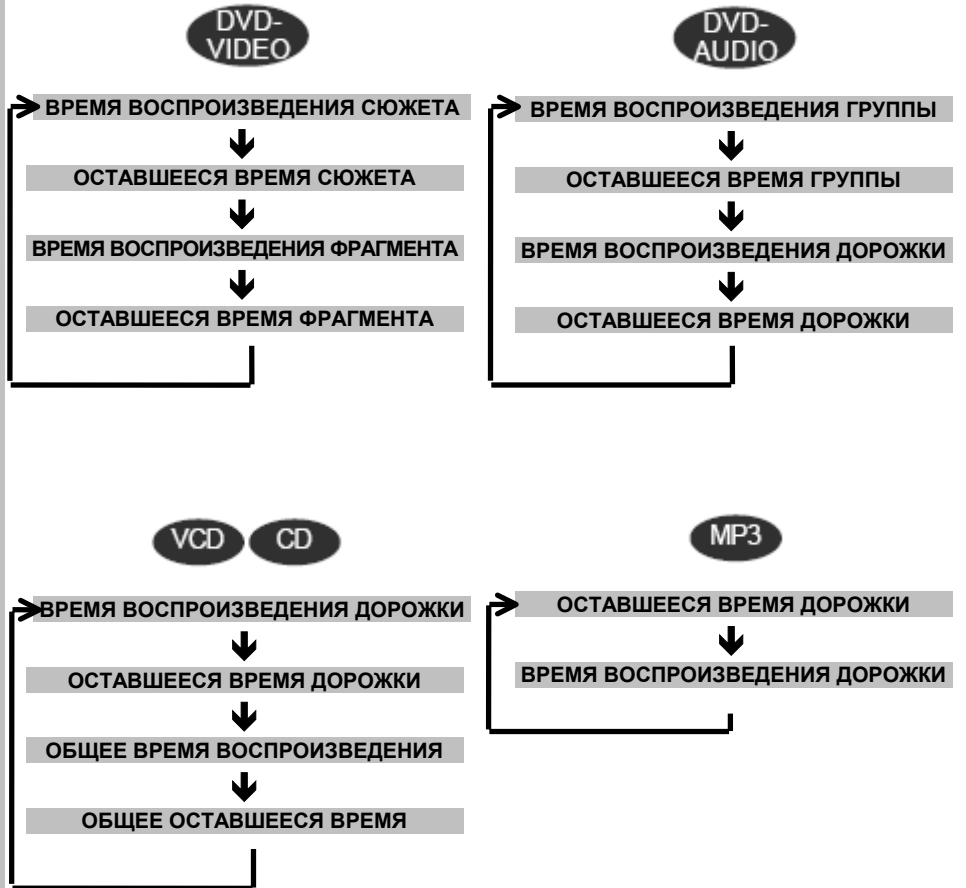

Ускоренное/Замедленное воспроизведение

Ускоренное воспроизведение

DVD VCD CD MP3

Нажмите и удерживайте кнопку **I◀◀** или **▶▶I**.

- При каждом удержании кнопки в нажатом положении во время воспроизведения, скорость воспроизведения меняется следующим образом:

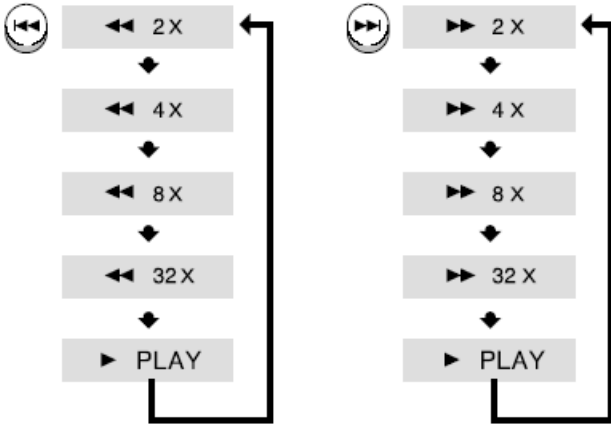

Замедленное воспроизведение

Нажмите кнопку **SLOW** (Замедленное воспроизведение).

- При нажатиях кнопки во время воспроизведения, скорость воспроизведения меняется следующим образом:

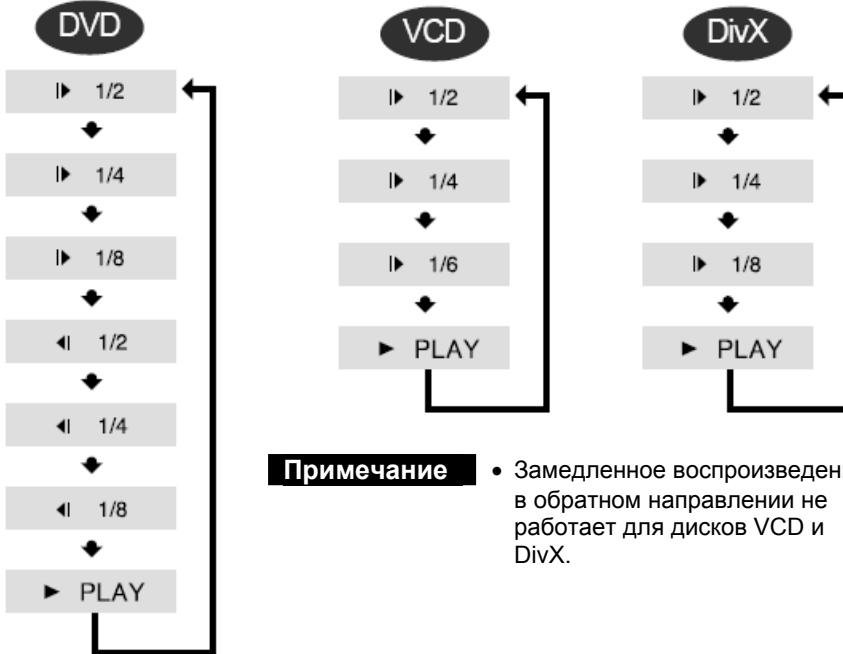

- Примечание**
- Замедленное воспроизведение в обратном направлении не работает для дисков VCD и DivX.

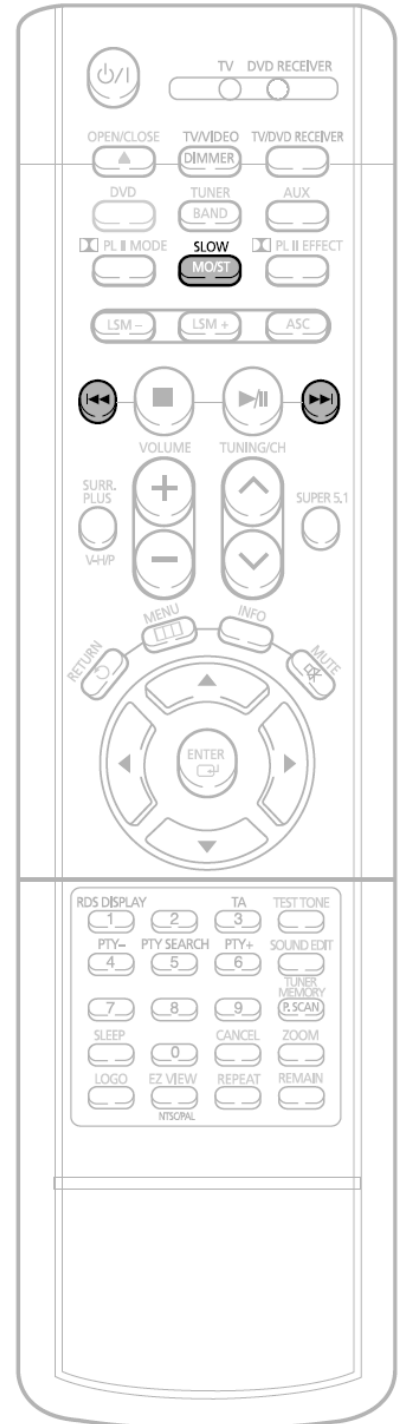

Пропуск эпизодов или дорожек диска

DVD VCD MP3

Кратковременно нажмите кнопку **I◀◀** или **▶▶I**.

- При каждом нажатии кнопки во время воспроизведения, начинает воспроизводиться следующий или предыдущий фрагмент, дорожка или папка (файл).

DVD

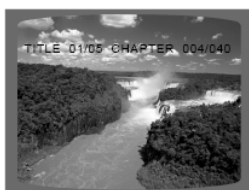

VCD



- При просмотре диска Video CD, длительность дорожки которого превышает 15 минут, при каждом нажатии кнопки **I◀◀** или **▶▶I** вы переходите назад или вперед на 5 минут.

MP3



Примечание

- Во время ускоренного воспроизведения компакт-дисков или дисков MP3-CD, звук слышен только при воспроизведении со скоростью 2x, но не со скоростью 4x, 8x или 32x.
- Во время замедленного или покадрового воспроизведения звук не воспроизводится.

Повторное воспроизведение

Функция повторного воспроизведения позволяет вам повторить фрагмент, сюжет, дорожку (песню) или папку (альбом с файлами MP3).

DVD VCD CD MP3 JPEG

Нажмите кнопку **REPEAT** (Повтор).

- При последовательных нажатиях кнопки во время воспроизведения, режим повтора меняется следующим образом:

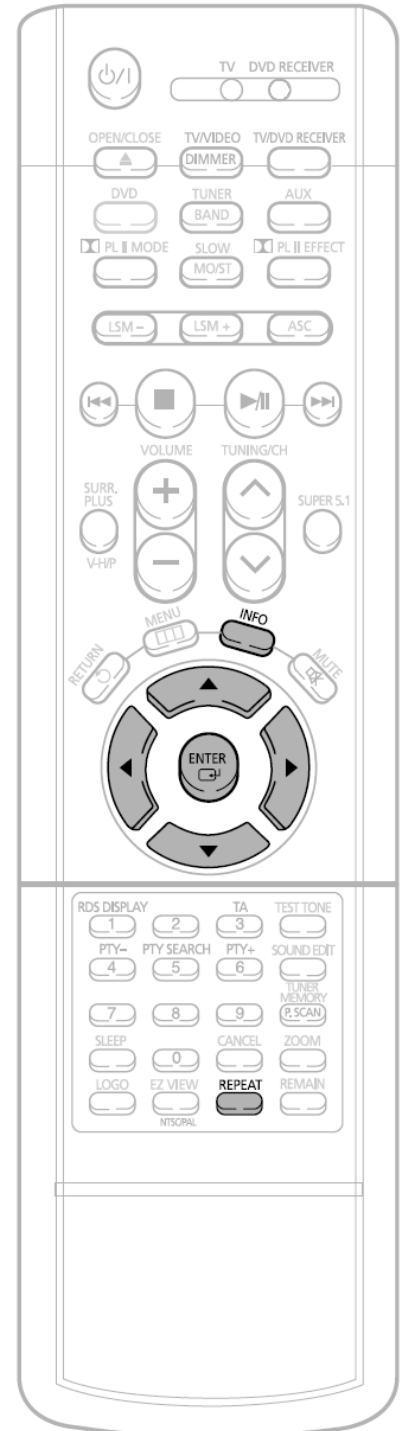
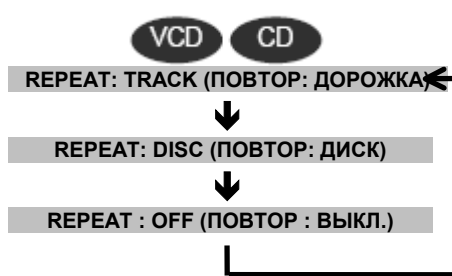

Как выбрать режим повторного воспроизведения через экранную информацию о диске.

- 1 Дважды нажмите кнопку **INFO** (Информация).
- 2 Нажмите кнопку управления курсором **▷**, чтобы переместить курсор на значок **ПОВТОРА** (↺).
- 3 Нажимайте кнопку **▼** для выбора нужного режима повтора.
- 4 Нажмите кнопку **ENTER** (Ввод).

* При воспроизведении дисков с файлами MP3 или JPEG, вы не можете выбрать режим повтора через экранную информацию о диске.

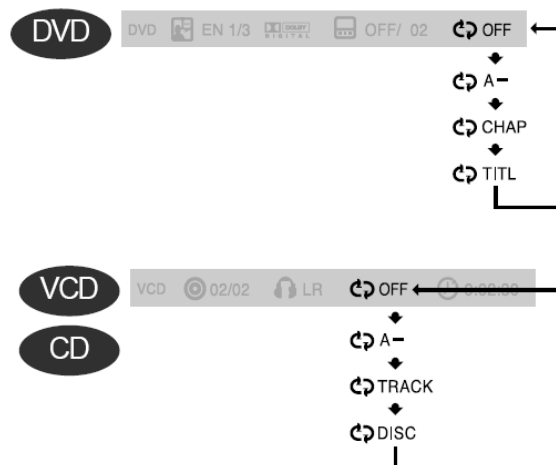

Примечание

- При воспроизведении диска VCD версии 2.0 функция "Повтор" не действует, если включен режим PBC (Управление воспроизведением). Чтобы можно было использовать функцию "Повтор", вы должны выбрать для PBC опцию "OFF" (Выкл.) в меню диска (см. стр. 43).

Режимы повторного воспроизведения

- **CHAPTER** (Фрагмент): Повторное воспроизведение выбранного фрагмента.
- **TITLE** (Сюжет): Повторное воспроизведение выбранного сюжета.
- **GROUP** (Группа): Повторное воспроизведение выбранной группы.
- **RANDOM** (Случайный порядок): Воспроизведение дорожек в случайном порядке (воспроизводимая дорожка может быть воспроизведена вновь).
- **TRACK** (Дорожка): Повторное воспроизведение выбранной дорожки.
- **DIR** (Папка): Повторное воспроизведение всех файлов в выбранной папке (альбоме).
- **DISC** (Диск): Повторное воспроизведение всего диска.
- **OFF** (Выкл.): Отмена повторного воспроизведения.

Повтор фрагмента между точками A-B

DVD VCD CD

1 Дважды нажмите кнопку **INFO** (Информация).

- При воспроизведении диска Video CD или компакт-диска нажмите кнопку **INFO** один раз.

DVD EN 1/3 OFF/ 02 OFF

2 Нажмите кнопку управления курсором **▶**, чтобы переместить курсор на значок **ПОВТОРА** ().

DVD EN 1/3 OFF/ 02 OFF

3 Нажимайте кнопки **▲**, **▼**, чтобы выбрать пункт "A-", затем нажмите кнопку **ENTER** (Ввод) в начале фрагмента, который вы хотите повторить.

- При нажатии кнопки **ENTER** выбранная точка заносится в память системы.

DVD EN 1/3 OFF/ 02 A -



DVD EN 1/3 OFF/ 02 A -?

REPEAT : A—

4 Нажмите кнопку **ENTER** в конце фрагмента, который вы хотите повторить.

- Воспроизведение выбранного фрагмента начнет повторяться.

DVD EN 1/3 OFF/ 02 A - B

REPEAT : A—B

Чтобы вернуться к нормальному воспроизведению, нажатиями кнопок **▲**, **▼** выберите пункт OFF.

Примечание

- Функция **ПОВТОР A-B** не действует при воспроизведении дисков с файлами MP3 или JPEG.

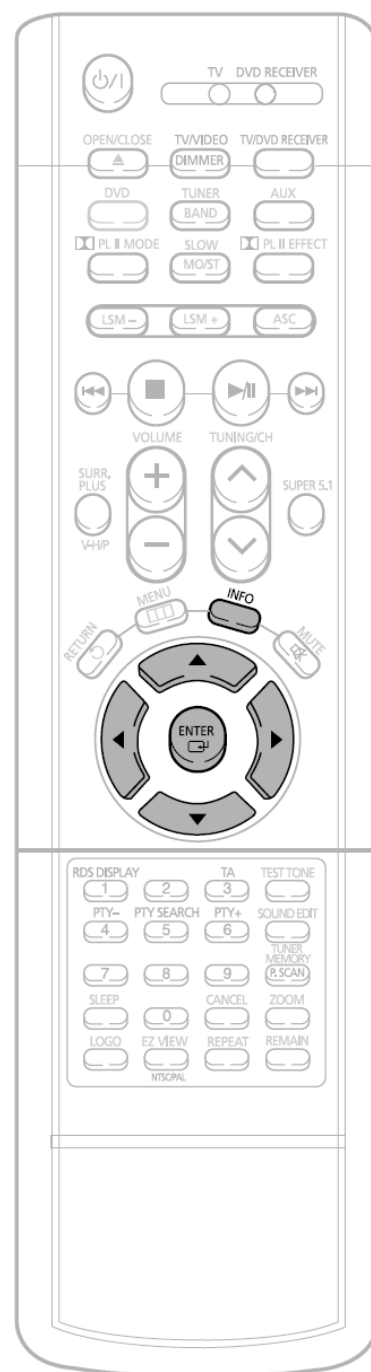

Выбор желаемого ракурса изображения

Эта функция позволяет вам посмотреть один и тот же эпизод в разных ракурсах.

DVD

1 Нажмите кнопку **INFO** (Информация).

DVD 01/01 001/040 0:00:37 1/3

2 Нажмите кнопку управления курсором **▷**, чтобы переместить курсор на значок **РАКУРСА** (📷).

DVD 01/01 001/040 0:00:37 1/3

3 С помощью кнопок управления курсором **▲**, **▼** или кнопок с цифрами выберите нужный ракурс.

- При последовательных нажатиях кнопки ракурс меняется следующим образом:

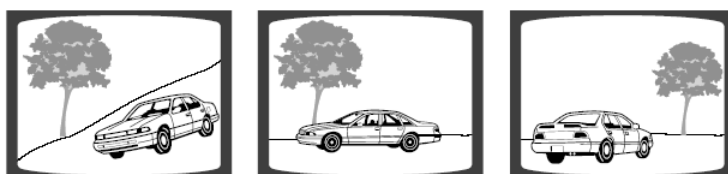
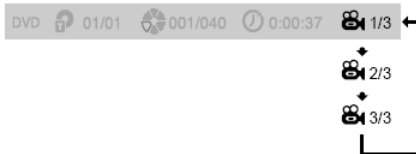

Примечание

- Функция РАКУРС действует только для дисков, на которых записаны изображения, снятые камерой с разных точек.

Увеличение изображения

Эта функция позволяет вам увеличить определенный участок показываемого на экране изображения.



Функция Zoom (Увеличение изображения)

DVD

VCD

1 Нажмите кнопку **ZOOM** (Увеличение).

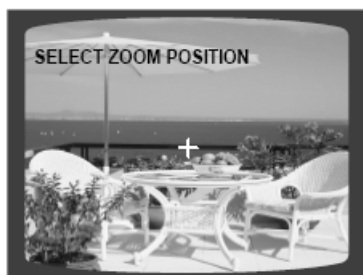

2 Нажимайте кнопки **▲**, **▼**, **◀**, **▶** для выбора участка изображения, который вы хотите увеличить.



3 Нажмите кнопку **ENTER** (Ввод).

- При нажатиях кнопки увеличение изображения изменяется следующим образом:

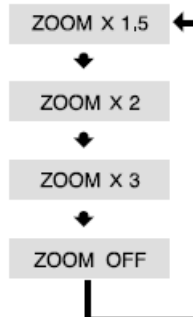

Формат кадра

DVD

Нажмите кнопку **EZ VIEW**.

- При нажатиях кнопки функция полноэкранного воспроизведения поочередно включается или выключается.
- Если фильм воспроизводится в широкоэкранном формате, нажатием кнопки **EZ VIEW** можно убрать черные полосы в верхней и нижней частях экрана.



Примечание

- Эта функция не работает для DVD-дисков, изображение на которых записано в нескольких ракурсах.
- Черные полосы могут не исчезнуть, поскольку некоторые DVD-диски записаны с фиксированным соотношением горизонтальной и вертикальной сторон кадра.

Бонус группа/ Навигация по диску

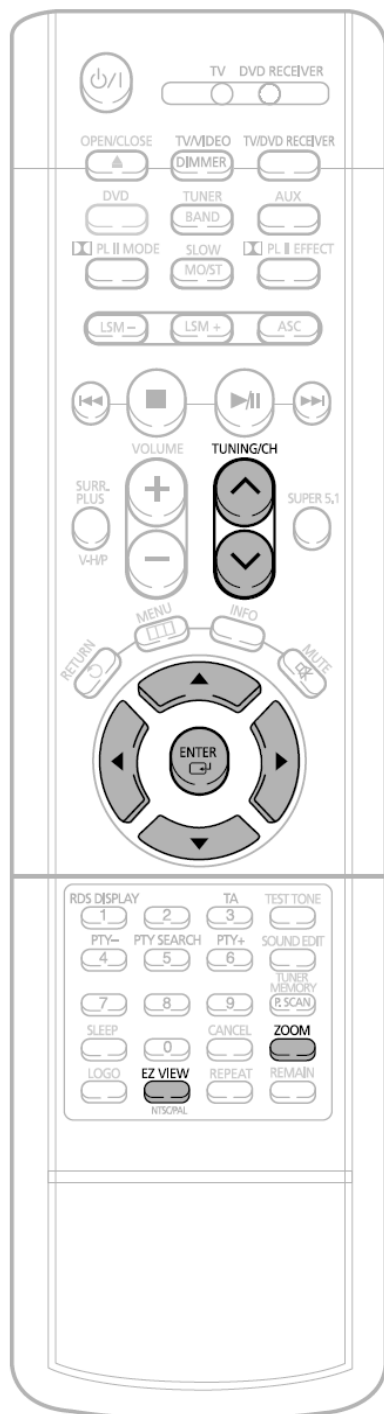

Бонус группа

DVD-AUDIO

Некоторые диски DVD-Audio содержат дополнительную "бонус" группу, для доступа к которой необходимо ввести состоящий из 4 цифр код. Более подробная информация, а также сам код указаны на упаковке диска.

При воспроизведении диска DVD-Audio, на котором имеется бонус группа, меню ввода кода появляется на экране автоматически.

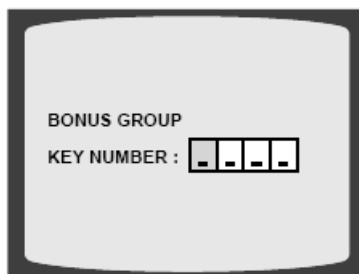

Примечание

- Если вы извлечете диск, выключите питание системы или отсоедините ее сетевой шнур от розетки, вам придется ввести код повторно.



Навигация по диску

DVD-AUDIO

Во время воспроизведения диска нажимайте кнопки  на пульте дистанционного управления.

- Если диск DVD-Audio содержит неподвижные изображения (фотографии), с помощью этих кнопок вы можете выбрать нужное изображение.
- Возможность выбора изображений на диске зависит от того, как он был изготовлен.

Выбор языка звукового сопровождения и языка субтитров

Выбор языка звукового сопровождения DVD

1 Дважды нажмите кнопку **INFO** (Информация).

DVD EN 1/3 OFF/ 02 OFF

2 С помощью кнопок **▲**, **▼** или кнопок с цифрами выберите нужный язык звукового сопровождения.

- В зависимости от количества языков звукового сопровождения, записанных на DVD-диске, при каждом нажатии кнопки выбирается другой язык звукового сопровождения (АНГЛИЙСКИЙ, ИСПАНСКИЙ, ФРАНЦУЗСКИЙ и т.п.).

DVD EN 1/3 OFF/ 02 OFF

SP 2/3
 FR 3/3

Выбор языка субтитров DVD

1 Дважды нажмите кнопку **INFO** (Информация).

DVD EN 1/3 OFF/ 02 OFF

2 Нажмите кнопку перемещения курсора **▶** для перехода к значку **СУБТИТРОВ** ().

DVD EN 1/3 OFF/ 02 OFF

3 С помощью кнопки **▼** или кнопок с цифрами выберите нужный язык субтитров.

DVD EN 1/3 EN 01/ 03 OFF

SP 02/ 03
 FR 03/ 03
 OFF / 03

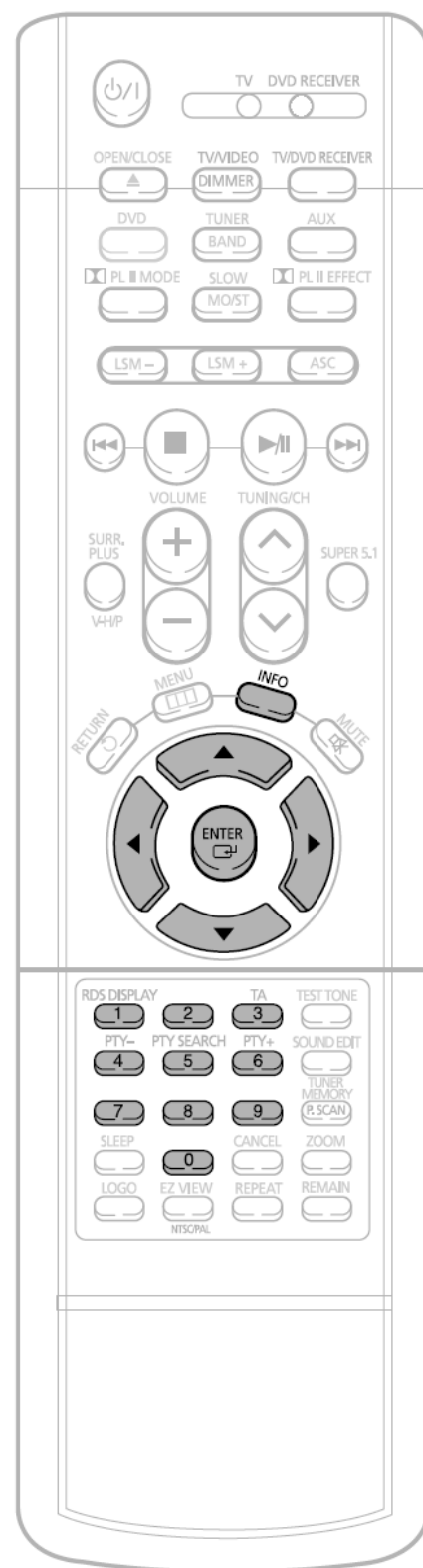

Примечание

- На некоторых дисках функции выбора языка звукового сопровождения и субтитров могут не работать.

Прямой переход к эпизоду или дорожке диска

DVD VCD CD



Переход к сюжету/дорожке

Переход к фрагменту



1 Нажмите кнопку **INFO** (Информация).

2 Нажимайте кнопки **▲**, **▼** или кнопки с цифрами для выбора нужного сюжета/дорожки, затем нажмите кнопку **ENTER** (Ввод).

3 С помощью кнопок **<** и **>** перейдите к значку фрагмента ().

DVD  01/05  001/040  0:00:37  1/1

DVD  03/05  001/002  0:00:01  1/1

DVD  01/05  001/040  0:00:01  1/1

Переход к фрагменту





Переход по времени





Переход по времени



4 Нажимайте кнопки **▲**, **▼** или кнопки с цифрами для выбора нужного фрагмента, затем нажмите кнопку **ENTER** (Ввод).

5 С помощью кнопок **<** и **>** перейдите к значку времени воспроизведения.

6 С помощью кнопок с цифрами введите нужное время и нажмите кнопку **ENTER**.

DVD  01/05  025/040  0:00:01  1/1

DVD  01/05  025/040  1:17:30  1/1

DVD  01/05  028/040  1:30:00  1/1

MP3 JPEG

Нажимайте кнопки с цифрами.

- Будет воспроизводиться выбранный файл.
- Перемещение по диску с файлами MP3 или JPEG с использованием экранной информации о диске невозможно.
- Во время воспроизведения диска с файлами MP3 или JPEG, вы не можете использовать кнопки **▲**, **▼** для перемещения по папкам. Для перемещения по папкам нажмите кнопку **■** (Стоп), а затем нажимайте кнопки **▲**, **▼**.



Примечание

- Для прямого перехода к сюжету, фрагменту или дорожке, вы можете воспользоваться кнопками **◀◀** и **▶▶** на пульте дистанционного управления.
- На некоторых дисках функции перехода к нужному сюжету или времени могут не действовать.

Использование меню диска

Вы можете использовать меню для выбора языка звукового сопровождения, языка субтитров, профиля, и т.п.

Содержание имеющихся на DVD-диске меню может быть различным на разных дисках.

DVD

1 При остановленном воспроизведении нажмите кнопку **MENU** (Меню).

- При воспроизведении диска Video CD версии 2.0, нажатие кнопки поочередно включает или выключает функцию PBC.



2 С помощью кнопок **▲**, **▼** выберите пункт 'DISC MENU' (Меню диска) и нажмите кнопку **ENTER** (Ввод).

- Если вы выберете экранное меню, не поддерживаемое на данном диске, на экране появляется сообщение "**This menu is not supported**" (Это меню не поддерживается).



3 Нажимайте кнопки **▲**, **▼**, **◀**, **▶** для выбора нужного пункта меню.



4 Нажмите кнопку **ENTER** (Ввод).

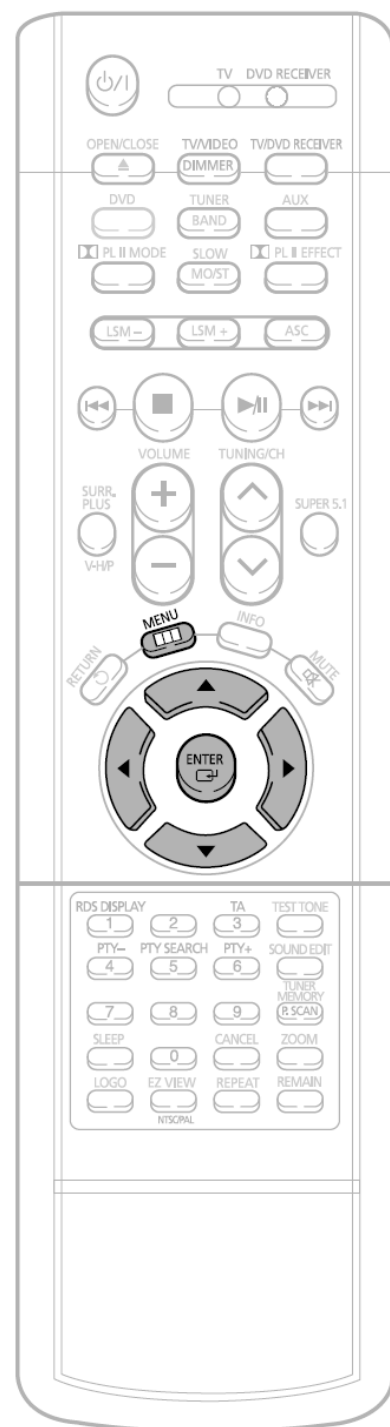

Примечание

Функция PBC (Управление воспроизведением)

Во время воспроизведения диска Video CD версии 2.0 нажмите кнопку **MENU**.

При нажатиях кнопки функция PBC поочередно включается (PBC ON) или выключается (PBC OFF).

PBC ON (Вкл.): Это диск Video CD версии 2.0. Диск воспроизводится в соответствии с экраным меню. Некоторые функции могут не действовать. Если какие-то функции не действуют, отключите PBC (PBC OFF), чтобы включить их.

PBC OFF (Выкл.): Управление диском, как диском Video CD версии 1.1. Этот диск воспроизводится так же, как музыкальный компакт-диск.

Использование меню Title (Сюжет)

На дисках DVD, содержащих несколько фильмов, вы можете просмотреть название каждого из них. В зависимости от диска, эта функция может либо совсем не действовать, либо действовать по-разному.

DVD

- 1** При остановленном воспроизведении нажмите кнопку **MENU** (Меню).



- 2** С помощью кнопок ▲, ▼ выберите пункт 'Title Menu' (Меню сюжетов).



- 3** Нажмите кнопку **ENTER** (Ввод).

- На экране появляется меню Title.



Для выхода из режима настройки нажмите кнопку **MENU**.

Установка языка

По умолчанию, для экранного меню установлен английский язык.

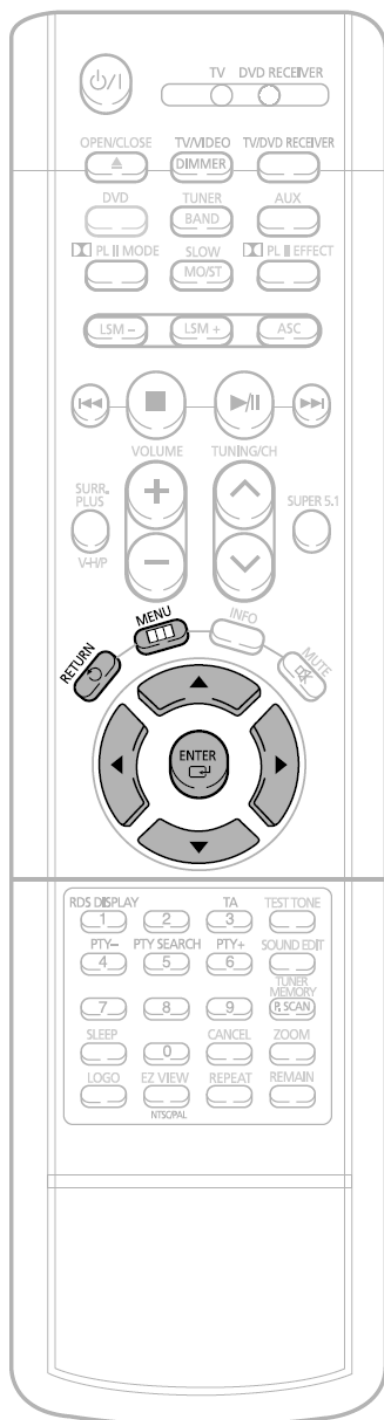

1 При остановленном воспроизведении нажмите кнопку **MENU** (Меню).



2 С помощью кнопки **▼** выберите пункт 'Setup' (Настройка) и затем нажмите кнопку **ENTER** (Ввод).



Примечание

- Для выбора другого языка выберите пункт OTHER (ДРУГОЙ) и введите код языка вашей страны (коды языков для разных стран смотрите на стр. 86). Можно выбрать языки звукового сопровождения (AUDIO), субтитров (SUBTITLE) и меню диска (DISC MENU).



3 Выберите пункт меню 'Language' (Язык) и затем нажмите кнопку **ENTER** (Ввод).

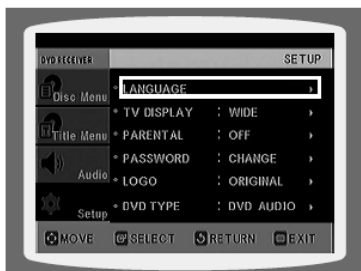

4 С помощью кнопок ▲, ▼ выберите пункт 'OSD Language' (Язык экранной информации), затем нажмите кнопку **ENTER**.



5 С помощью кнопок ▲, ▼ выберите нужный язык, затем нажмите кнопку **ENTER**.

- Если при настройке был установлен английский язык, то после завершения настройки экранная информация начнет показываться на английском языке.



Для возврата на предыдущий уровень меню нажимайте кнопку **RETURN** (Возврат).

Для выхода из меню настройки нажмите кнопку **MENU**.



Выбор языка экранных меню



Выбор языка звукового сопровождения
(из записанных на диске)



Выбор языка субтитров
(из записанных на диске)



**Выбор языка меню диска
(из записанных на диске)**

* Если выбранный язык не записан на диске, язык меню не изменится, даже если он был установлен, как предпочтительный.

Настройка формата экрана телевизора

Вы можете установить формат экрана телевизора в соответствии с типом вашего телевизора (широкоэкранный телевизор или обычный телевизор с форматом экрана 4:3).

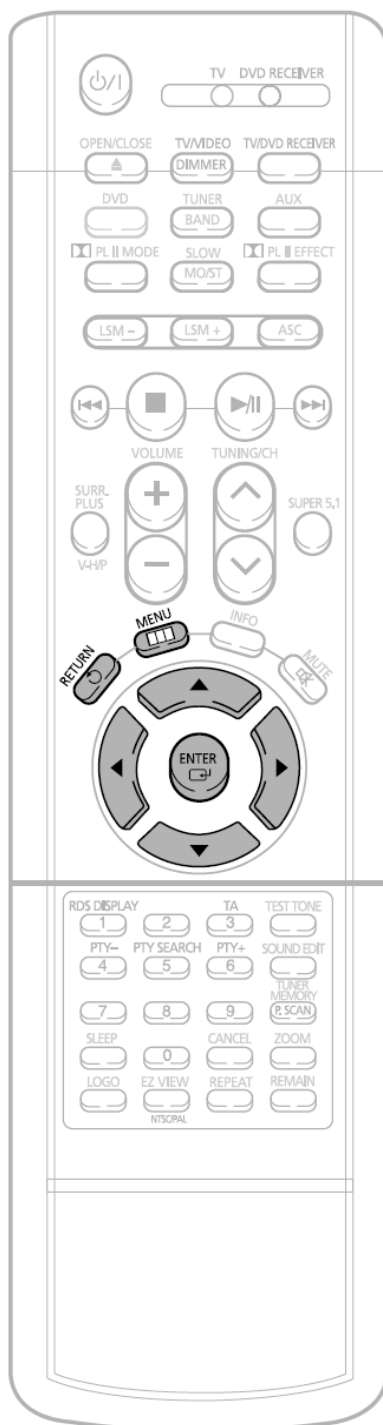

1 При остановленном воспроизведении нажмите кнопку **MENU** (Меню).



2 С помощью кнопки **▼** выберите пункт 'Setup' (Настройка) и нажмите кнопку **ENTER** (Ввод).



3 С помощью кнопки **▼** выберите пункт 'TV DISPLAY' (Показ на телевизоре) и нажмите кнопку **ENTER**.

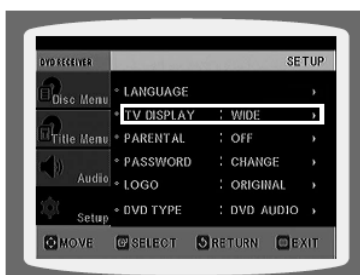

4 С помощью кнопок **▲**, **▼** выберите нужный пункт меню и затем нажмите кнопку **ENTER**.

- После завершения настройки вы вернетесь к предыдущему меню.



Для возврата на предыдущий уровень меню нажимайте кнопку **RETURN** (Возврат).

Для выхода из меню настройки нажмите кнопку **MENU**.

Настройка формата телевизионного кадра (соотношения сторон экрана)

Соотношение размеров горизонтальной и вертикальной сторон экрана обычного телевизора составляет 4:3, в то время, как у широкоэкранный телевизора и у телевизора стандарта ТВЧ оно равно 16:9. Это соотношение называется форматом телевизионного кадра. При воспроизведении диска DVD, записанного с другим форматом кадра, вы должны установить формат кадра в соответствии с форматом экрана вашего телевизора.

- ★ Для телевизора со стандартным форматом экрана, выберите формат "4:3 LB" или "4:3 PS" в зависимости от ваших предпочтений. Если у вас широкоэкранный телевизор, выберите формат "16:9".

WIDE

: Выберите эту настройку, если хотите посмотреть на широкоэкранном телевизоре в полноэкранном режиме записанный на DVD-диске фильм с форматом кадра 16:9.

- Вы сможете просмотреть фильм на широком экране.



4:3LB (4:3 Letterbox)

: Выберите эту настройку, если хотите посмотреть фильм с форматом кадра 16:9 на обычном телевизоре в широкоэкранный режиме.

- Сверху и снизу экрана изображение будет ограничено черными полосами.



4:3PS (4:3 Pan&Scan)

: Выберите эту настройку, если хотите посмотреть фильм с форматом кадра 16:9 на обычном телевизоре в панорамном режиме.

- Вы сможете видеть только центральную часть изображения (боковые стороны изображения с форматом кадра 16:9 будут обрезаны).

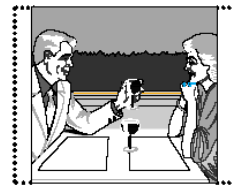

Примечание

- Если на DVD-диске записан фильм с форматом кадра 4:3, вы не можете просмотреть его на экране широкоэкранный телевизора в полноэкранном режиме.
- Поскольку диски DVD записываются с различными форматами изображения, воспроизводимое с них изображение может выглядеть по-разному в зависимости от программного обеспечения, типа телевизора и настроек формата телевизионного кадра.

Установка родительского контроля (возрастной категории зрителя)

Используйте эту функцию, чтобы предотвратить просмотр детьми DVD-дисков, на которых записаны фильмы со сценами насилия или фильмы "только для взрослых".

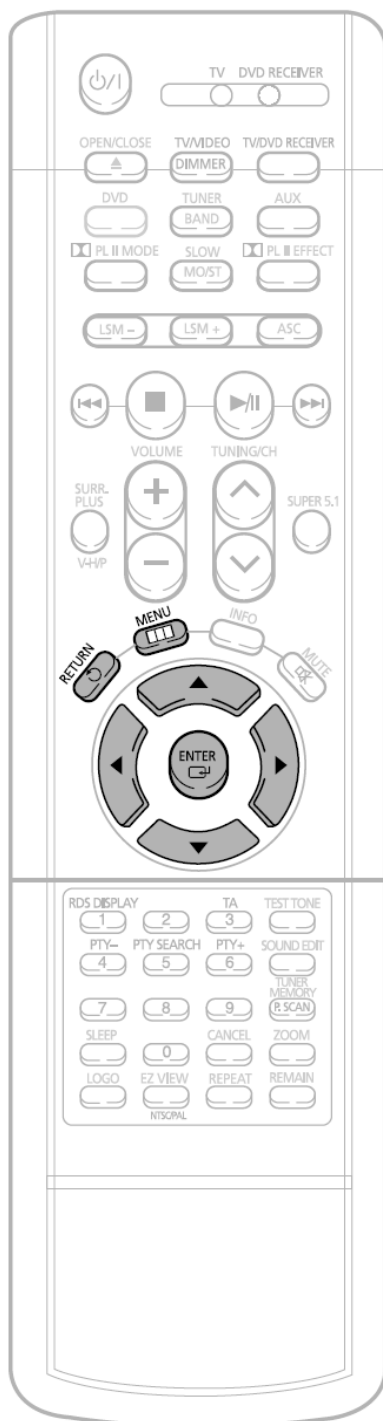

1 При остановленном воспроизведении нажмите кнопку **MENU** (Меню).



2 С помощью кнопки **▼** выберите пункт 'Setup' (Настройка) и нажмите кнопку **ENTER** (Ввод).



- 3** С помощью кнопки ▼ выберите пункт 'PARENTAL' (Родительский контроль) и нажмите кнопку **ENTER** (Ввод).



- 4** С помощью кнопок ▲, ▼ выберите нужную возрастную категорию зрителя, затем нажмите кнопку **ENTER**.

- Если для категории выбран Level 6 (Уровень 6), то диски, которым их издатель присвоил Уровень 7 и выше, воспроизводиться не будут.
- Чем выше возрастная категория (уровень) диска, тем больше он содержит сцен насилия и сцен "для взрослых".



- 5** Введите пароль, затем нажмите кнопку **ENTER**.

- По умолчанию в проигрывателе используется пароль "7890".
- Когда настройка будет завершена, вы вернетесь к предыдущему меню.

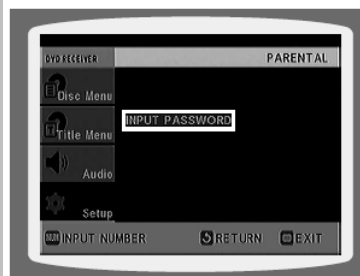

Примечание

- Эта функция работает только для тех DVD-дисков, на которых закодирована возрастная категория зрителя.

Для возврата на предыдущий уровень меню нажимайте кнопку **RETURN** (Возврат).

Для выхода из меню нажмите кнопку **MENU**.

Установка пароля

Вы можете установить пароль, чтобы уровень возрастной категории мог устанавливать только знающий пароль пользователь.

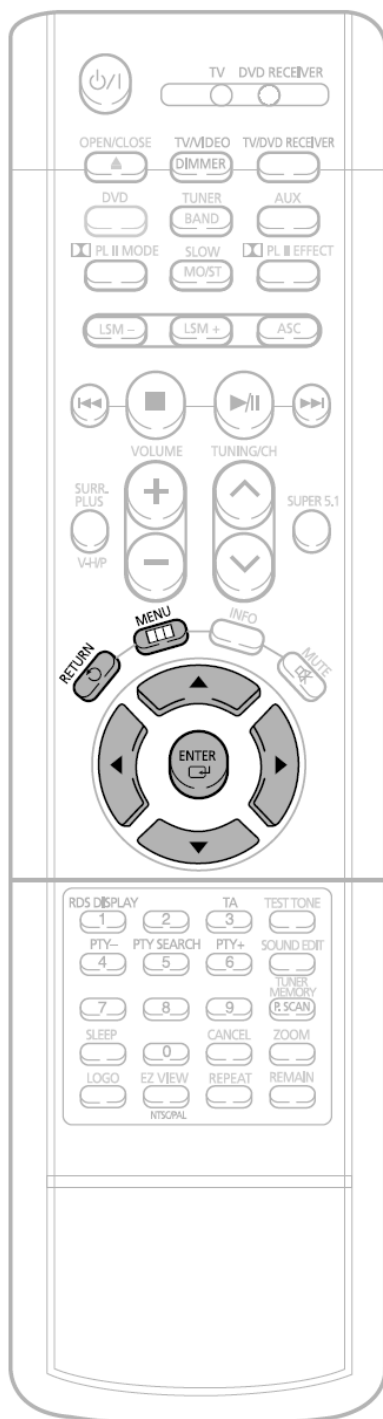

1 Нажмите кнопку **MENU** (Меню).



2 С помощью кнопки **▼** выберите пункт 'Setup' (Настройка) и нажмите кнопку **ENTER** (Ввод).



Примечание • По умолчанию в проигрывателе используется пароль "7890".

Если вы забыли пароль для установки возрастной категории, сделайте следующее:

- Когда проигрыватель находится в режиме "Стоп", нажмите кнопку  на основном блоке и удерживайте ее нажатой более 5 секунд. На дисплее появится сообщение "INITIALIZE" (Исходные настройки) и все настройки системы вернутся в исходное состояние.
- Нажмите кнопку ПИТАНИЕ.

При установке в исходное состояние стираются все сделанные вами настройки. Не пользуйтесь этой функцией без необходимости.

- 3** С помощью кнопки ▼ выберите пункт меню 'PASSWORD' (Пароль) и нажмите кнопку **ENTER** (Ввод).

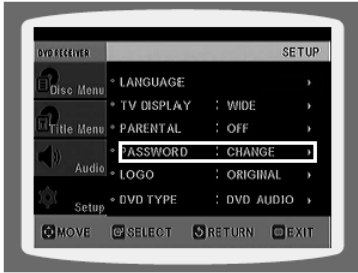

- 4** Нажмите кнопку **ENTER**.



- 5** Введите пароль, затем нажмите кнопку **ENTER**.

- Введите старый пароль, затем новый пароль и подтвердите новый пароль.
- На этом установка пароля будет завершена.



Для возврата на предыдущий уровень меню нажимайте кнопку **RETURN** (Возврат).

Для выхода из меню нажмите кнопку **MENU**.

Установка фонового рисунка

JPEG DVD VCD

Во время просмотра файлов JPEG, диска DVD или Video CD вы можете выбрать понравившееся изображение и сохранить его в качестве фонового рисунка.

Установка фонового рисунка

- 1** Когда во время воспроизведения на экране появится понравившееся вам изображение, нажмите кнопку **ВОСПРОИЗВЕДЕНИЕ/ ПАУЗА**.

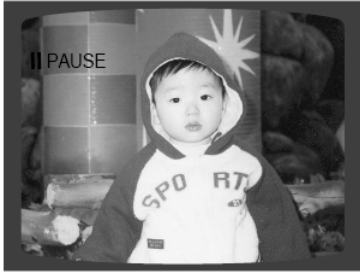

- 2** Нажмите кнопку **LOGO** (Логотип).

- На экране появляется сообщение "LOGO COPY DATA" (Копирование данных логотипа).

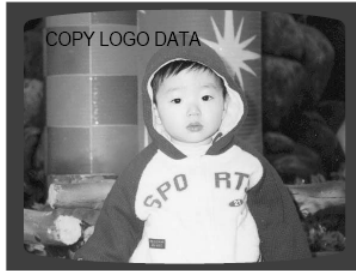

- 3** Система выключится, затем включится вновь.

- На экране будет показан выбранный фоновый рисунок.

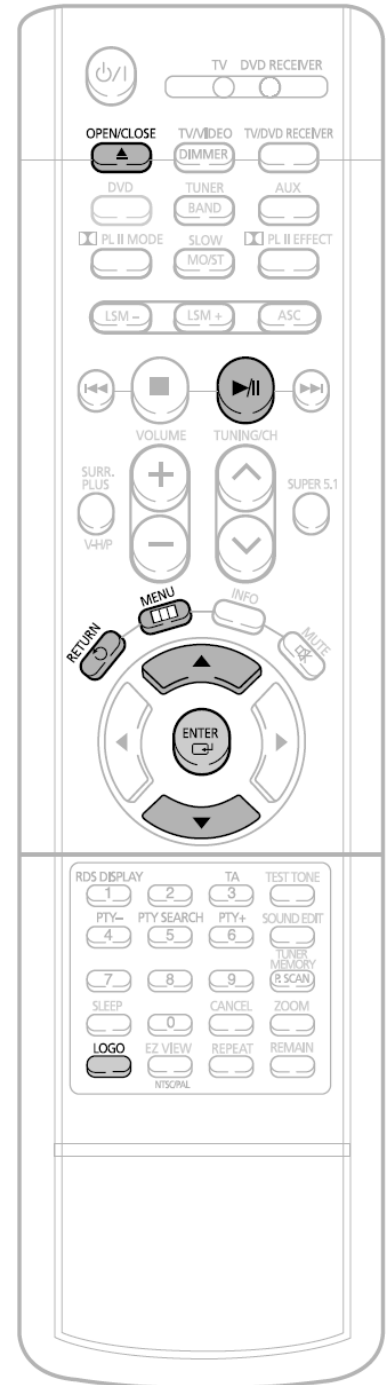

Выберите эту опцию, чтобы установить в качестве фонового рисунка логотип компании Samsung.



Выберите эту опцию, чтобы установить в качестве фонового рисунка другое изображение.

Смена фонового рисунка

1 При остановленном воспроизведении нажмите кнопку **MENU** (Меню).



2 С помощью кнопки ▼ выберите пункт 'Setup' (Настройка) и нажмите кнопку **ENTER** (Ввод).



3 Нажатием кнопки ▼ перейдите к пункту меню 'LOGO' (Логотип) и нажмите кнопку **ENTER**.



4 С помощью кнопки ▼ выберите пункт 'USER' (Пользовательский) с номером, соответствующим желаемому рисунку, и нажмите кнопку **ENTER**.



5 Нажмите кнопку **MENU** для выхода из меню настройки.

Для возврата на предыдущий уровень меню нажимайте кнопку **RETURN** (Возврат).

Для выхода из меню нажмите кнопку **MENU**.

Выбор режима воспроизведения диска DVD

Некоторые диски DVD-Audio могут содержать видеофрагменты.

Для воспроизведения видеофрагментов, записанных на дисках DVD-Audio, необходимо установить систему в режим воспроизведения диска DVD-Video.

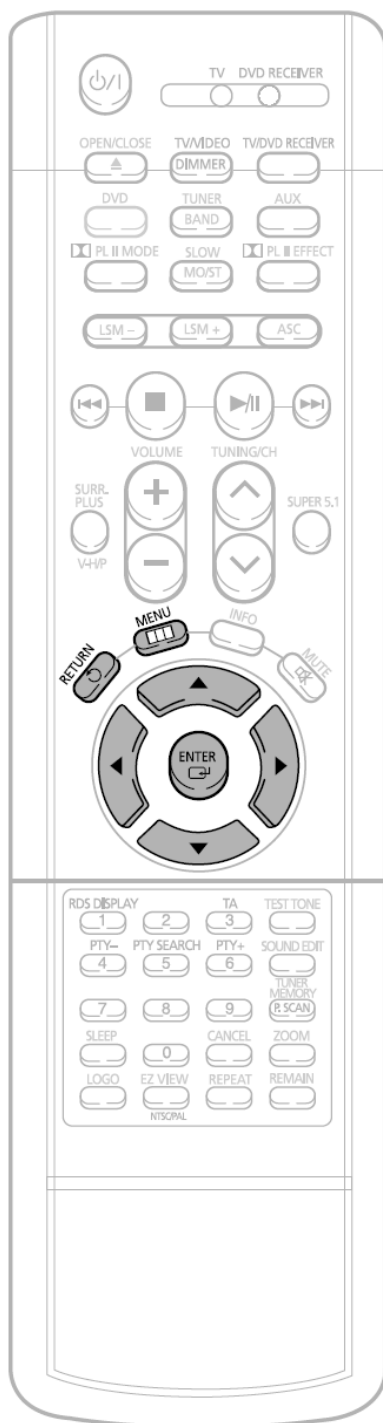

1 Пока лоток для диска открыт, нажмите кнопку **MENU** (Меню).



2 С помощью кнопки **▼** выберите пункт 'Setup' (Настройка) и нажмите кнопку **ENTER** (Ввод).



Примечание

- По умолчанию, на заводе-изготовителе для дисков DVD установлен режим воспроизведения дисков DVD-Audio.

- 3** С помощью кнопки ▼ выберите пункт 'DVD TYPE' (Тип диска DVD) и нажмите кнопку **ENTER** (Ввод).

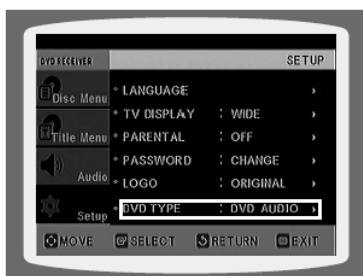

- 4** С помощью кнопок ▲, ▼ переместите курсор на пункт 'DVD VIDEO' и нажмите кнопку **ENTER** (Ввод).

- Чтобы вновь установить режим воспроизведения дисков DVD-Audio, повторите шаги 1 ~ 4.



При выборе режима воспроизведения диска DVD

- **DVD VIDEO** : Выберите этот режим для воспроизведения видеофрагментов, записанных на диске DVD-Audio.
- **DVD AUDIO** : Выберите этот режим для обычного воспроизведения диска DVD-Audio.

Для возврата на предыдущий уровень меню нажимайте кнопку **RETURN** (Возврат).

Для выхода из меню нажмите кнопку **MENU**.

Настройка громкоговорителей акустической системы

В зависимости от конфигурации акустической системы и от того, используются или не используются некоторые из ее громкоговорителей, будут автоматически настраиваться выходы сигналов и частотные характеристики громкоговорителей.

- 1** При остановленном воспроизведении нажмите кнопку **MENU** (Меню).



- 2** С помощью кнопки ▼ выберите пункт 'Audio' (Аудио) и нажмите кнопку **ENTER** (Ввод).



- 3** Выберите пункт **Speaker Setup** (Настройка громкоговорителей) и вновь нажмите кнопку **ENTER**.



- 4** С помощью кнопок ▼, ▲, ◀, ▶ выберите значок нужного громкоговорителя и нажмите кнопку **ENTER**.

- При каждом нажатии кнопки, для центрального, левого тылового и правого тылового громкоговорителей режим поочередно переключается между SMALL (Малый) и NONE (Нет).
- Для левого (L) и правого (R) фронтальных громкоговорителей установлен режим SMALL (Малый).



SMALL (Малый): Выберите этот режим, если данный громкоговоритель используется.

NONE (Нет): Выберите этот режим, если данный громкоговоритель не подсоединен.

Примечание

- В зависимости от выбранного режима (PRO LOGIC или CTEPEO), режим работы громкоговорителей может быть различным.

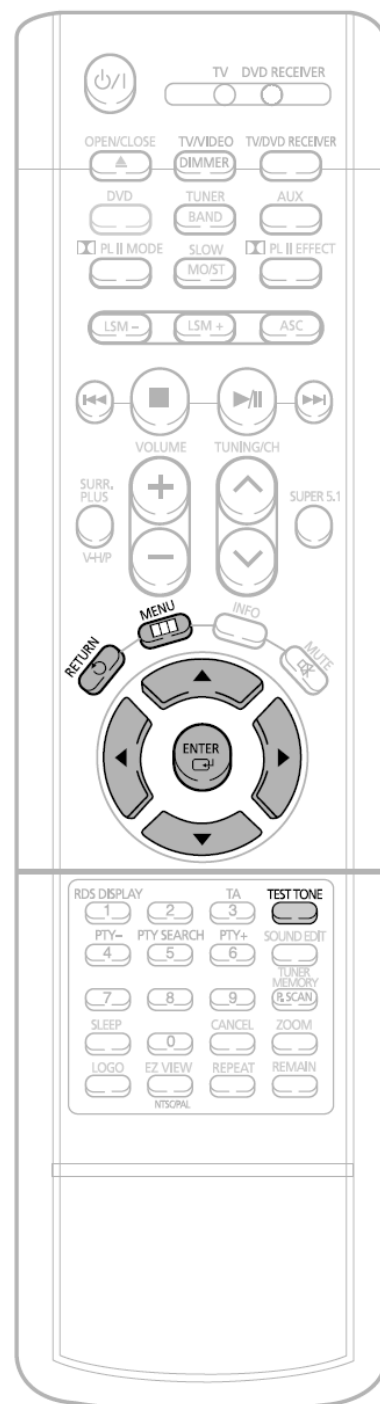

Настройка громкоговорителей по тест сигналу

Используйте тест сигнал для того, чтобы проверить подключение громкоговорителей и отрегулировать их уровни громкости.

- 1** При остановленном воспроизведении нажмите кнопку **MENU** (Меню).



- 2** С помощью кнопки ▼ выберите пункт 'Audio' (Аудио) и нажмите кнопку **ENTER** (Ввод).



- 3** С помощью кнопки ▼ выберите пункт 'TEST TONE' (Тест сигнал) и нажмите кнопку **ENTER**.

- Тест сигнал подается на громкоговорители в следующей последовательности: Левый → Центральный → Правый → Правый тыловой → Левый тыловой → Сабвуфер. Если во время подачи сигнала вы нажмете кнопку **ENTER** еще раз, подача сигнала прекратится.



Для возврата на предыдущий уровень меню нажимайте кнопку **RETURN** (Возврат).

Для выхода из меню настройки нажмите кнопку **MENU**.

Альтернативный способ: использование кнопки **TEST TONE** на пульте дистанционного управления.

Нажмите кнопку **TEST TONE**.

- Тест сигнал будет подаваться следующим образом:
При воспроизведении дисков DVD или компакт-дисков, тест сигнал подается только при остановленном воспроизведении.
- Эта функция используется для проверки правильности подключения каждого из громкоговорителей и отсутствия проблем.

Чтобы закончить подачу тест сигнала, вновь нажмите кнопку **TEST TONE**.

L: Фронтальный (Л) C: Центральный SW: Сабвуфер
R: Фронтальный (П) LS: Тыловой (Л) RS: Тыловой (П)



Установка времени задержки

Если нет возможности установить громкоговорители на одинаковых расстояниях от зоны прослушивания, вы можете отрегулировать время задержки аудио сигналов, подающихся на центральный и тыловые громкоговорители.

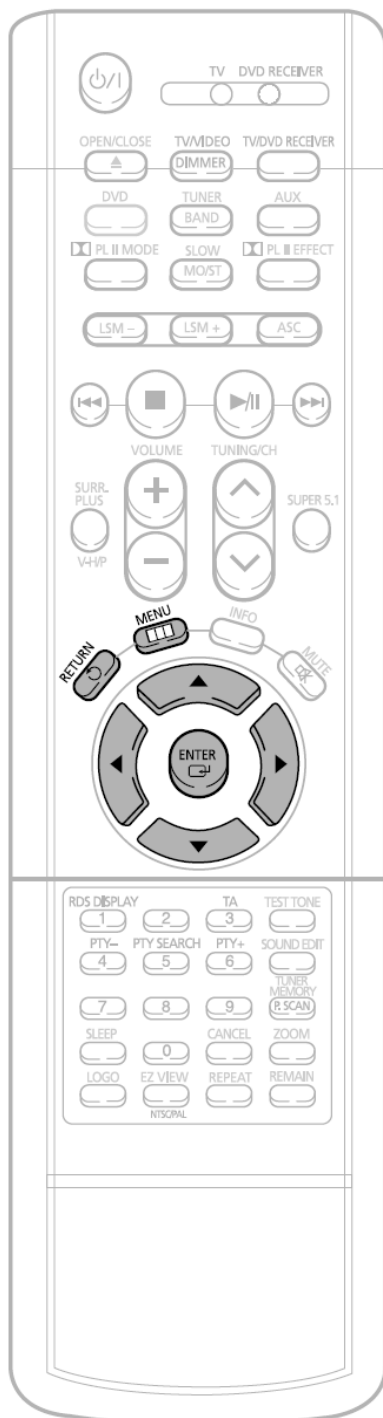

1 При остановленном воспроизведении нажмите кнопку **MENU** (Меню).



2 С помощью кнопки **▼** выберите пункт 'Audio' (Аудио) и нажмите кнопку **ENTER** (Ввод).



Настройка времени задержки для громкоговорителей

При воспроизведении шестиканального (5.1CH) сигнала окружающего звука наилучший эффект ощущается, если расстояние между вами и всеми громкоговорителями одинаково. Поскольку звук от разных громкоговорителей приходит в зону прослушивания в разное время, зависящее от расположения громкоговорителей, вы можете компенсировать эту разницу во времени, установив время задержки сигнала для центрального громкоговорителя и тыловых громкоговорителей.

Примечание

- В случае системы **PL** (Dolby Pro Logic II), для каждого из ее режимов может быть установлено свое время задержки.
- В случае систем AC-3 и DTS время задержки устанавливается в пределах между 00 и 15 мс.
- Время задержки может быть различным в зависимости от среды установки акустической системы, особенно если она установлена в конфигурации RRSS.

- 3** С помощью кнопки ▼ выберите пункт 'DELAY TIME' (Время задержки) и нажмите кнопку ENTER (Ввод).

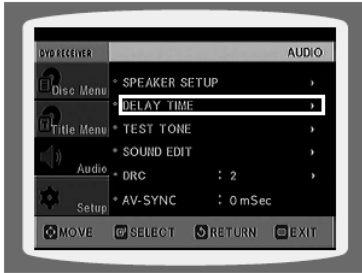

- 4** Нажимайте кнопки ▼, ▲, ◀, ▶ для перемещения к значку нужного громкоговорителя, затем нажмите кнопку ENTER.



- 5** Нажатием кнопок ◀, ▶ установите время задержки.

- Время задержки для центрального (C) громкоговорителя можно устанавливать от 00 до 05 мс, а для левого (LS) и правого (RS) тыловых громкоговорителей – от 00 до 15 мс.



• Настройка задержки сигнала на ЦЕНТРАЛЬНЫЙ ГРОМКОГОВОРИТЕЛЬ

Если расстояние D_c равно или больше расстояния D_f на рисунке справа, установите задержку 0 мс. В противном случае измените настройки в соответствии с таблицей.

Разность между D_f и D_c	Время задержки
0,00 м	0 мс
0,34 м	1 мс
0,68 м	2 мс
1,02 м	3 мс
1,36 м	4 мс
1,70 м	5 мс

• Настройка задержки сигнала на ТЫЛОВЫЕ ГРОМКОГОВОРИТЕЛИ

Если расстояние D_f равно расстоянию D_s на рисунке справа, установите задержку 0 мс. В противном случае, измените настройки в соответствии с таблицей.

Разность между D_f и D_s	Время задержки
0,00 м	0 мс
1,02 м	3 мс
2,04 м	6 мс
3,06 м	9 мс
4,08 м	12 мс
5,10 м	15 мс

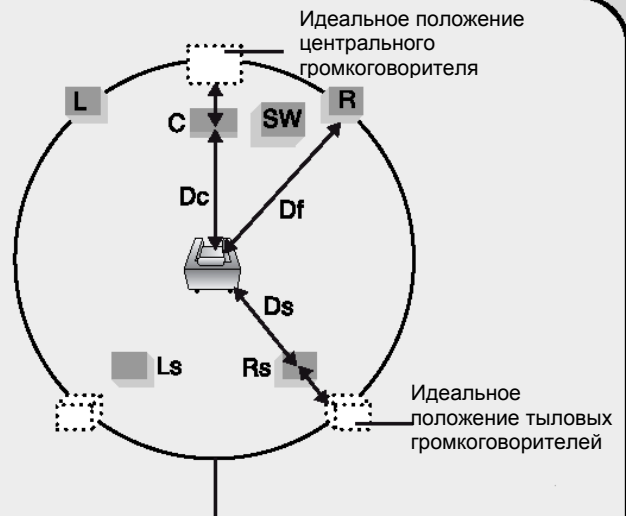

* Вышеприведенный рисунок основывается на конфигурации SDSM акустической системы.

Настройка качества звучания

Вы можете настроить баланс и уровень сигнала для каждого из громкоговорителей.

Способ 1 Регулировка параметров звучания с помощью меню

1 При остановленном воспроизведении нажмите кнопку **MENU** (Меню).



2 С помощью кнопки **▼** выберите пункт 'Audio' (Аудио) и нажмите кнопку **ENTER** (Ввод).



3 С помощью кнопки **▼** выберите пункт 'SOUND EDIT' (Настройка звучания) и нажмите кнопку **ENTER** (Ввод).



4 Нажимайте кнопки **▼**, **▲** для выбора нужного пункта меню. Нажимайте кнопки **◀**, **▶** для выполнения регулировок, затем нажмите кнопку **ENTER**.



Для возврата на предыдущий уровень меню нажимайте кнопку **RETURN** (Возврат).

Для выхода из меню настройки нажмите кнопку **MENU**.

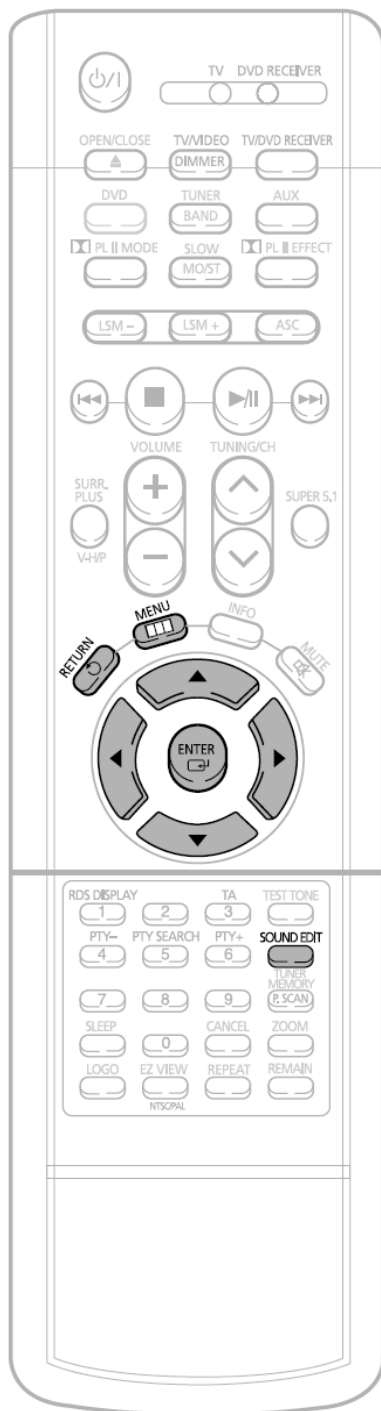

Способ 2 Ручная регулировка параметров звучания с помощью кнопки SOUND EDIT

Регулировка баланса фронтальных громкоговорителей	Регулировка баланса тыловых громкоговорителей	Регулировка уровня сигнала на центральный громкоговоритель
1 Нажмите кнопку SOUND EDIT (Настройка звучания), затем нажимайте кнопки < и >.	2 Нажмите кнопку SOUND EDIT , затем нажимайте кнопки < и >.	3 Нажмите кнопку SOUND EDIT , затем нажимайте кнопки < и >.
Регулировка уровня сигнала на тыловые громкоговорители	Регулировка уровня сигнала на сабвуфер	
4 Нажмите кнопку SOUND EDIT , затем нажимайте кнопки < и >.	5 Нажмите кнопку SOUND EDIT , затем нажимайте кнопки < и >.	

Примечание

- Информация для регулировки выводится на дисплей основного блока, а не на экран телевизора.

Регулировка баланса фронтальных/ тыловых громкоговорителей

- Вы можете установить значения между 00 и -06 или OFF (Выкл.).
- По мере приближения к значению -6 громкость уменьшается.

Регулировка уровня сигнала на центральный громкоговоритель, тыловые громкоговорители и сабвуфер

- Уровень может быть ступенчато отрегулирован в пределах между +6 дБ и -6 дБ.
- По мере приближения к значению +6 дБ громкость увеличивается, а по мере приближения к значению -6 дБ она уменьшается.

Настройка DRC (компрессии динамического диапазона)

Эта функция позволяет вам использовать преимущества звучания системы Dolby Digital при просмотре кинофильмов на небольшой громкости в ночные часы.

- 1** При остановленном воспроизведении нажмите кнопку **MENU** (Меню).



- 2** С помощью кнопки **▼** выберите пункт 'Audio' (Аудио) и нажмите кнопку **ENTER** (Ввод).



- 3** Нажимайте кнопку **▼** для перехода к пункту меню 'DRC', затем нажмите кнопку **ENTER**.

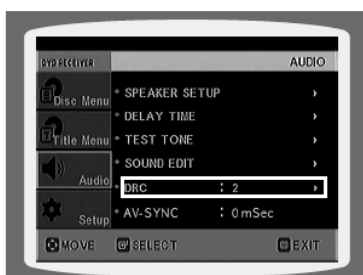

- 4** С помощью кнопок **▼**, **▲** произведите регулировку компрессии динамического диапазона.

- Нажатие кнопки **▲** увеличивает эффект компрессии, а нажатие кнопки **▼** уменьшает эффект.

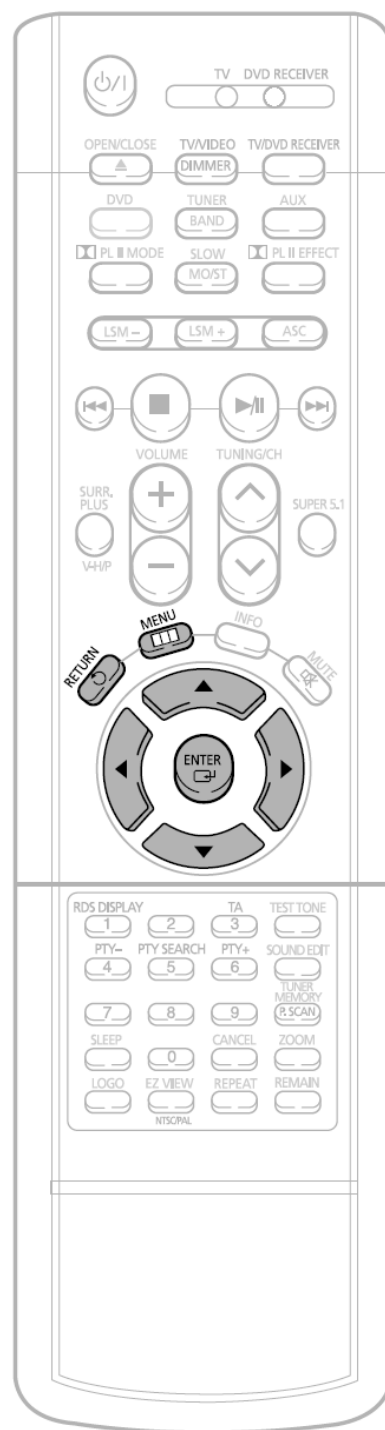
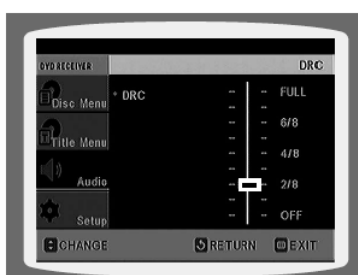

Для возврата на предыдущий уровень меню нажимайте кнопку **RETURN** (Возврат).

Для выхода из меню настройки нажмите кнопку **MENU**.

Настройка функции AV SYNC

Если система подсоединена к цифровому телевизору, видеосигнал может отставать по времени от аудио сигнала. Если это происходит, отрегулируйте задержку аудио сигнала, чтобы звук воспроизводился синхронно с изображением.

1 Нажмите кнопку **MENU** (Меню).

- Появится меню Setup (Настройка).



2 С помощью кнопок **▲**, **▼** выберите пункт 'Audio' (Аудио) и нажмите кнопку **ENTER** (Ввод).

- Появится меню 'Audio'.



3 Нажимайте кнопки **▲**, **▼** для перехода к пункту меню 'AV-SYNC', затем нажмите кнопку **ENTER**.

- Появится меню AV-SYNC.

4 Нажимайте кнопки **▲**, **▼**, чтобы выбрать время задержки для функции AV-SYNC, затем нажмите кнопку **ENTER**.

- Вы можете установить задержку аудио сигнала в пределах между 0 мс и 300 мс. Установите задержку, обеспечивающую наилучшую синхронность изображения и звука.

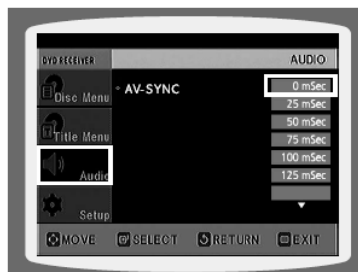

Для возврата на предыдущий уровень меню нажимайте кнопку **RETURN** (Возврат).

Для выхода из меню настройки нажмите кнопку **MENU**.

Режимы системы Dolby Pro Logic II

Вы можете выбрать желаемый режим системы Dolby Pro Logic II.

Нажмите кнопку  **PL II MODE** (Режим системы Dolby Pro Logic II).

- При нажатиях кнопки режим меняется следующим образом:

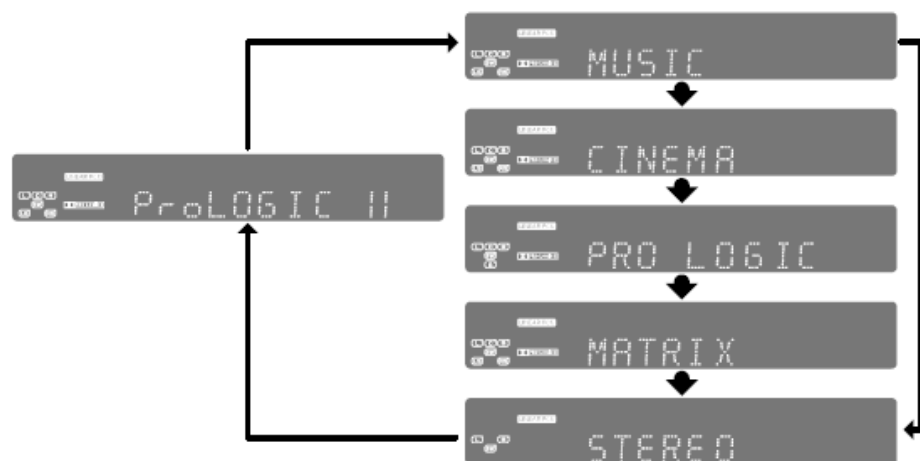

Примечание

Если вы выбрали режим Pro Logic II, подсоедините внешний источник сигнала к разъемам АУДИО ВХОДА (L и R) проигрывателя. Если вы подсоедините его только к одному из разъемов (левому или правому), вы не сможете слышать объемный 5.1-канальный звук.

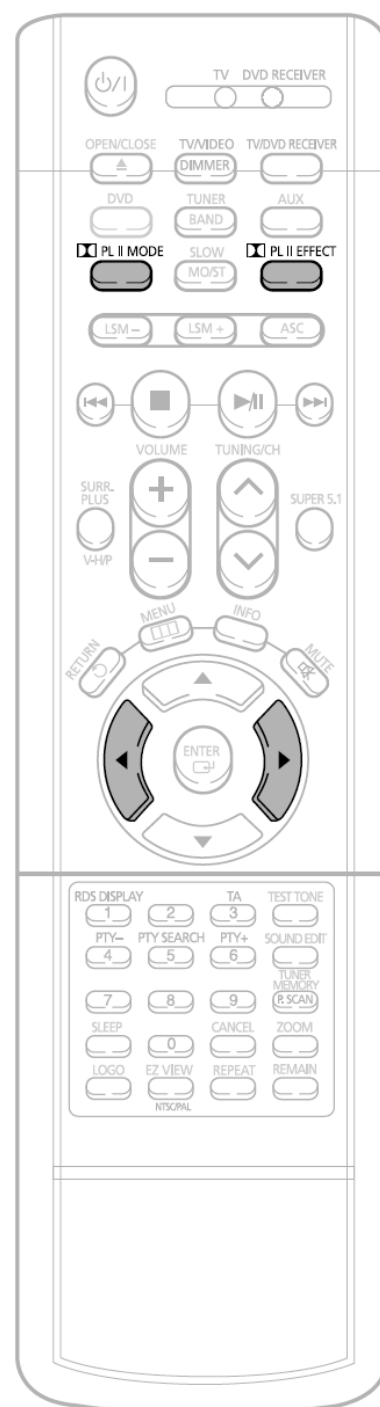

PRO LOGIC II

- **MUSIC (Музыка):** Позволяет при прослушивании музыки испытать те же звуковые эффекты, что и на концерте.
- **CINEMA (Кино):** Придает реалистичность звуковой дорожке кинофильма.
- **PRO LOGIC:** Позволяет при использовании всего двух фронтальных громкоговорителей получить такое же реалистичное многоканальное звучание, как если бы использовались пять громкоговорителей.
- **MATRIX (Матрицирование):** Позволяет получить 5.1 канальный окружающий звук.
- **STEREO (Сtereo):** Выбирается для прослушивания только через левый и правый фронтальные громкоговорители и сабвуфер.

Эффекты системы Dolby Pro Logic II

Эта функция действует только в режиме MUSIC (Музыка) системы Dolby Pro Logic.

- 1** Нажимайте кнопку  **PL II MODE** (Режим системы Dolby Pro Logic II), пока не будет выбран режим 'MUSIC' (Музыка).



- 2** Нажмите кнопку  **PL II EFFECT** (Эффект системы Dolby Pro Logic II), затем нажимайте кнопки < и > для выбора режима эффекта.

- Вы можете выбрать значение 0 или 1.



- 3** Нажимайте кнопку  **PL II EFFECT**, затем нажимайте кнопки < и > для выбора уровня эффекта.

- Вы можете выбрать уровни в интервале между 0 и 7.



- 4** Нажимайте кнопку  **PL II EFFECT**, затем нажимайте кнопки < и > для выбора уровня эффекта.

- Вы можете выбрать уровни в интервале между 0 и 6.



Примечание

- При воспроизведении DVD-диска, на котором закодированы сигналы звукового сопровождения в двух или более каналах, многоканальный режим включается автоматически, а кнопка  **PL II** (Dolby Pro Logic II) не работает.

- **PANORAMA (Панорама):** В этом режиме фронтальный стереофонический звуковой образ расширяется таким образом, чтобы в его формирование включились тыловые громкоговорители, благодаря чему создается интересный "панорамный" эффект за счет отражения от боковых стен.
- **CENTER WIDTH (Регулировка ширины центра):** Звук воспроизводится только через центральный громкоговоритель. Правый и левый фронтальные громкоговорители работают в качестве "фантомных".
- **DIMENSION (Размер звукового поля):** Ступенчато регулирует звуковое поле (DSP), смещая его вперед или назад.

Автоматическая калибровка звука

Если вы используете функцию автоматической калибровки звука всего один раз, система автоматически определит расстояния до громкоговорителей, уровни сигнала в каналах и эффект отражения звука тыловых громкоговорителей, создав в результате оптимальные условия прослушивания.

- Эта функция действует только при воспроизведении дисков DVD и музыкальных компакт-дисков.
- Если вы устанавливаете акустическую систему в конфигурации RRSS, обязательно направьте тыловой громкоговоритель на боковую стену, чтобы при использовании соединенного фронтального/тылового громкоговорителя (левого/правого) звуки тылового громкоговорителя отражались от стены.

1 Подключите микрофон для автоматической калибровки звука к соответствующему разъему.

2 Поместите микрофон для автоматической калибровки звука в зону прослушивания.

3 Нажмите кнопку **ASC** (Автоматическая калибровка звука).

- Тоновый сигнал будет выдан из Левого → Правого громкоговорителя после того, как он был подан один раз в последовательности Левый → Центральный → Правый → Правый тыловой → Левый тыловой → Сабвуфер
- Будет автоматически настроены оптимальные условия для прослушивания.
- Операция автоматической калибровки звука занимает примерно 3~4 минуты.



Сигнал подается



По окончании настройки подается мелодичный звуковой сигнал.

4 Отсоедините микрофон для автоматической калибровки звука, когда на дисплее появится сообщение "REMOVE MIC" (Отсоедините микрофон).

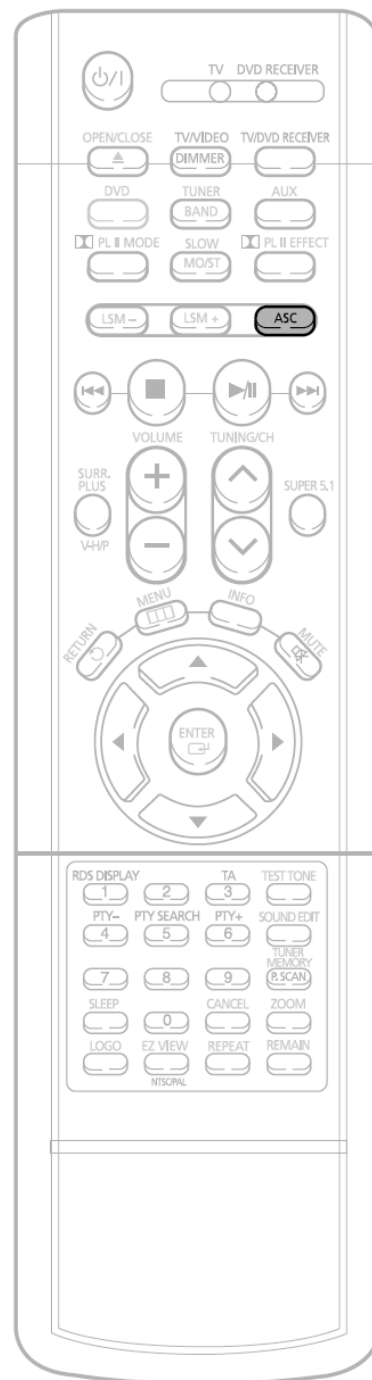

Примечание

- Если вы устанавливаете систему первый раз после покупки и нажали кнопку ASC (Автоматическая калибровка звука), когда не подсоединен микрофон автоматической калибровки, на дисплее появится сообщение: **"NO MEASURED DATA"** (Нет измеренных данных).
- Поскольку во время автоматической калибровки звука громкость тонового сигнала остается неизменной, вы не можете регулировать ее с помощью кнопок регулировки громкости.
- Если во время автоматической калибровки звука вы отсоедините от системы микрофон автоматической калибровки, калибровка будет прервана.

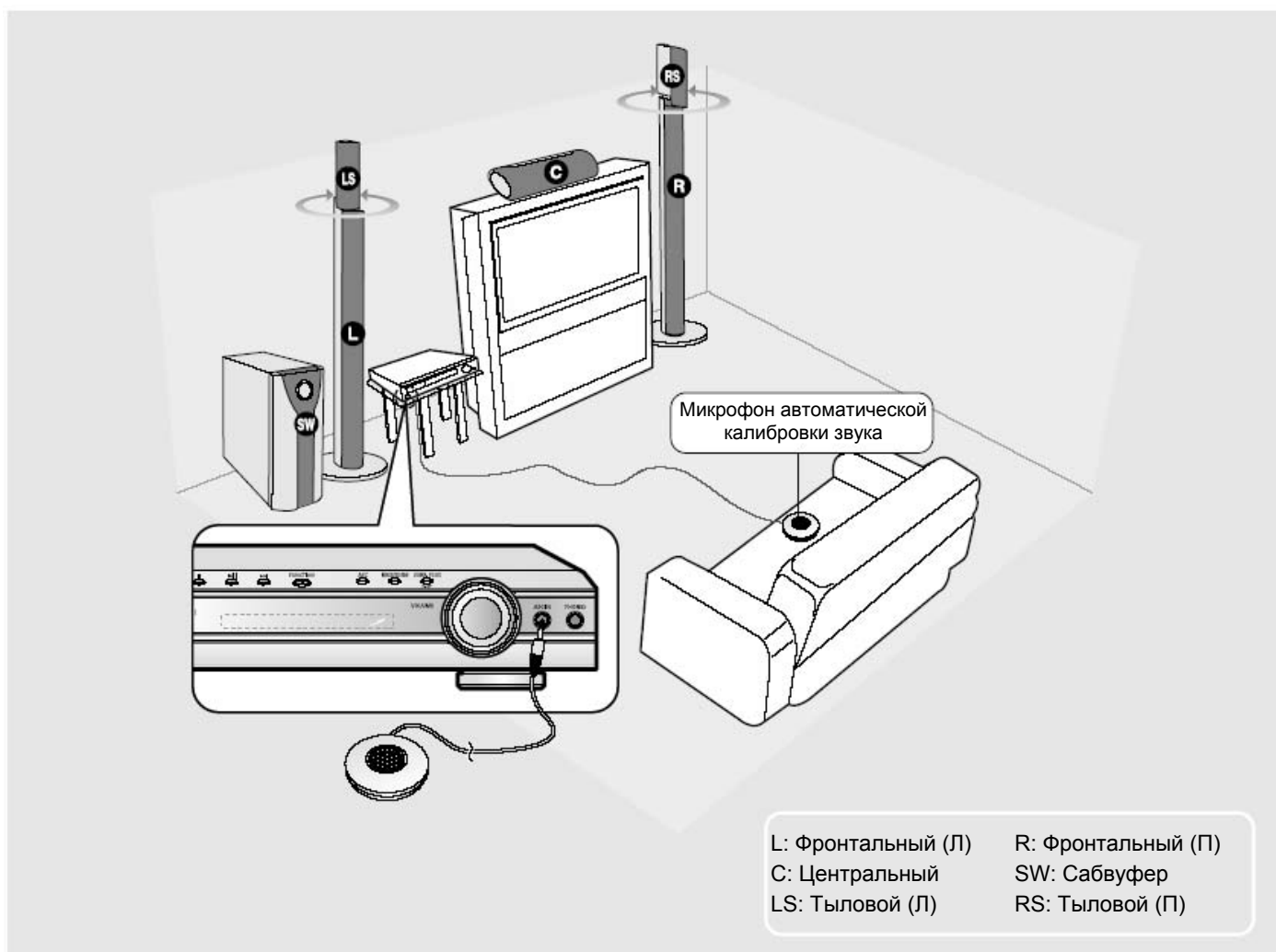

L: Фронтальный (Л) R: Фронтальный (П)
 C: Центральный SW: Сабвуфер
 LS: Тыловой (Л) RS: Тыловой (П)

Чтобы прослушивать звук с настройками ASC

Кратковременно нажмите кнопку ASC.

(Если вы перед этим провели автоматическую калибровку звука, выполнив шаги с 1 по 3 на предыдущей странице)

- При каждом нажатии кнопки поочередно появляется сообщение "ASC ON" (Калибровка вкл) или "ASC OFF" (Калибровка выкл)
- Если вы выберете значение "ASC ON", то сможете слышать звук с настройками, полученными при автоматической калибровке. Если вы выберете значение "ASC OFF", то будете слышать звук с настройками, установленными через меню настройки параметров звучания.

Проверка автоматической калибровки звука

1 Дважды нажмите и удерживайте кнопку **ASC** (Автоматическая калибровка звука).

- На дисплее появится сообщение "ASC CHECK" (Проверка автоматической калибровки звука).

2 Кратковременно нажмите кнопку **ASC**.

- На дисплее появятся расстояния и значения уровней, определенные для каждого из каналов.

Отмена автоматической калибровки звука

Нажмите кнопку **ASC**.

- Тоновый сигнал перестанет подаваться, на экране появится сообщение "CANCEL ASC" (Отмена автоматической калибровки), а затем сообщение "REMOVE MIC" (Отсоедините микрофон), и автоматическая калибровка отменяется.

Включение/выключение подачи звукового сигнала

При включении питания и завершении считывания информации о содержимом диска, через громкоговорители системы подается звуковой сигнал, сообщающий, что система оптимизирована для воспроизведения диска.

1 Нажмите и удерживайте кнопку **ASC** (Автоматическая калибровка звука).

- На дисплее появится сообщение "S.LOGO ON" (Звуковой сигнал включен) или "S.LOGO OFF" (Звуковой сигнал выключен).

2 Кратковременно нажмите кнопку **ASC**.

- При нажатиях кнопки звуковой сигнал поочередно включается (S.LOGO ON) или отключается (S.LOGO OFF).
- Если было выбрано значение "S.LOGO ON", то при включении системы и окончании считывания информации о содержимом диска система подает звуковой сигнал. Если было выбрано значение "S.LOGO OFF", звуковой сигнал не подается.

Внимание

- Если система установлена в месте, где звук не может отражаться (например, на открытой площадке без стен), то при выполнении автоматической калибровки звука расстояния до громкоговорителей, уровни сигнала в каналах и эффект отражения звука тыловых громкоговорителей могут быть настроены неправильно.

Установка режима RRSS (Система окружающего звука с тыловым отражением)

Выбирайте режим RRSS для создания звука, аналогичного 5.1-канальному окружающему звуку, когда тыловые громкоговорители установлены перед зоной прослушивания и используются в качестве рефлекторов.

1 Нажатием кнопки **MODE (Режим) (RRSS/SDSM)** на основном блоке выберите режим RRSS.

- При каждом нажатии этой кнопки будет поочередно выбираться и показываться на дисплее режим RRSS и SDSM.



2 Нажмите кнопку **ASC**, чтобы на дисплее появилось сообщение REAR RE_ON (Тыловое отражение включено).

- Чтобы выключить режим, вновь нажмите кнопку ASC, чтобы на дисплее появилось сообщение REAR RE_OFF (Тыловое отражение выключено).



Конфигурация акустической системы RRSS (Система окружающего звука с тыловым отражением)

В этой конфигурации звук тыловых громкоговорителей сначала отражается от боковых стен (или потолка), а затем от задней стены.

- Так как вам не требуется устанавливать тыловые громкоговорители отдельно, это не только обеспечивает более эффективное использование пространства комнаты, но также устраняет необходимость прокладки дополнительных проводов к громкоговорителям.
- Вы можете установить громкоговорители на подставки или на стену. Обязательно ориентируйте тыловые громкоговорители так, чтобы звук отражался от боковых стен (тыловые громкоговорители можно поворачивать вправо и влево).

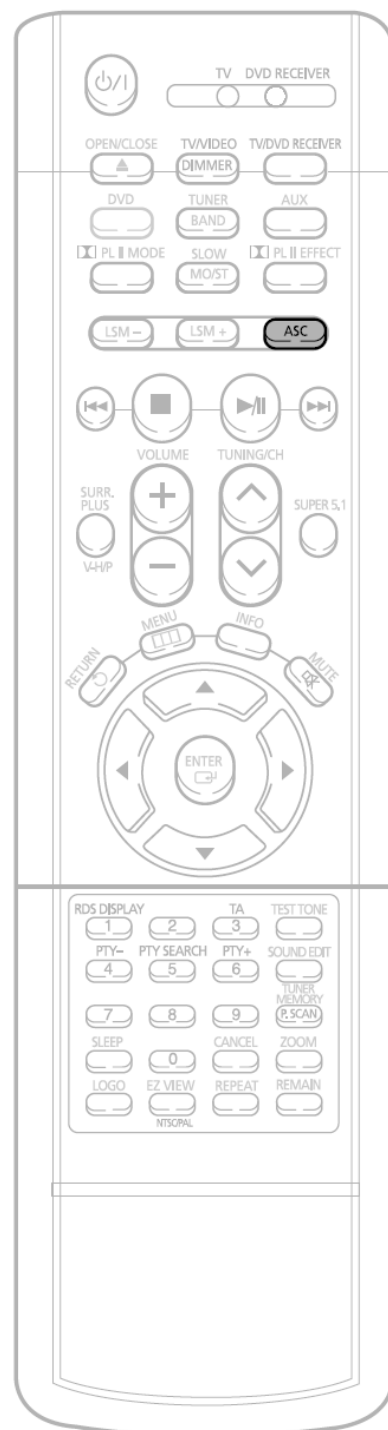
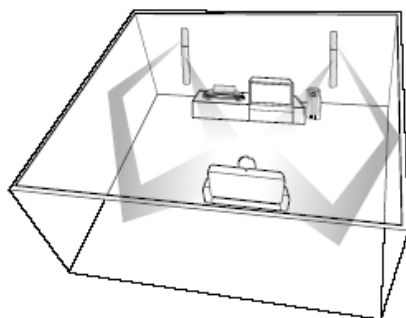
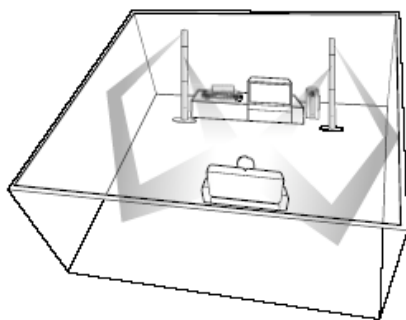

Установка режима SDSM (Super Digital Sound Master)

Выбирайте режим SDSM, когда тыловые громкоговорители отделены от фронтальных и установлены за зоной прослушивания/просмотра телевизора.

1 Нажатием кнопки **MODE (Режим) (RRSS/SDSM)** на основном блоке выберите режим SDSM.

- При каждом нажатии этой кнопки будет поочередно выбираться и показываться на дисплее режим RRSS и SDSM.



2 Нажмите кнопку **ASC**, чтобы на дисплее появилось сообщение SDSM_ON (SDSM включена).

- Чтобы выключить режим, вновь нажмите кнопку ASC, чтобы на дисплее появилось сообщение SDSM_OFF (SDSM выключена).



Конфигурация акустической системы SDSM (Super Digital Sound Master)

С внедрением новой концепции обработки цифрового аудиосигнала, разработанной компанией Samsung для систем домашнего кинотеатра с DVD-проигрывателем, вы можете наслаждаться более "живым" и богатым нюансами звучанием.

- Отделите тыловые громкоговорители от фронтальных громкоговорителей/подставок и установите их на заднюю стену или рядом с ней.
- Вы можете установить тыловые громкоговорители на стену. Для установки тыловых громкоговорителей на стену обязательно используйте кронштейны, входящие в комплект поставки системы.

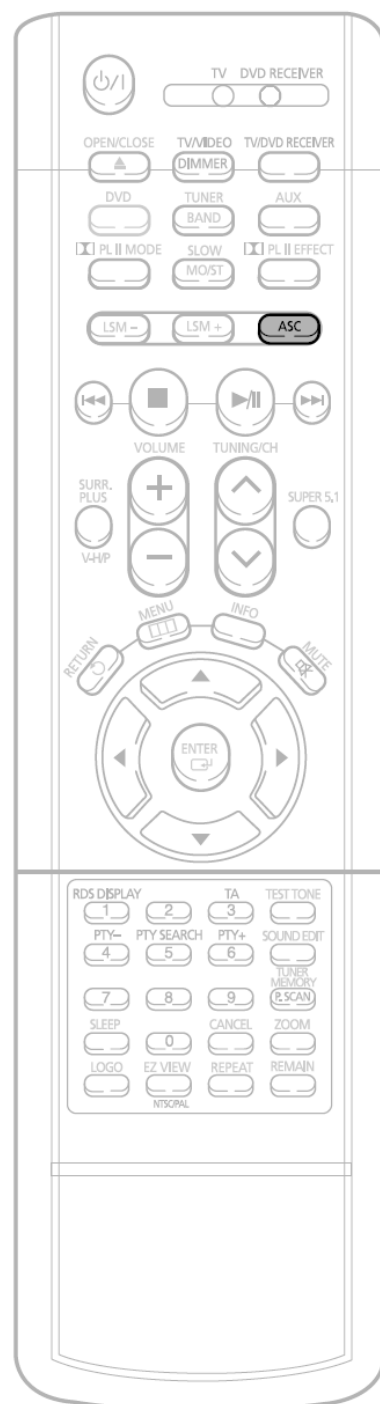
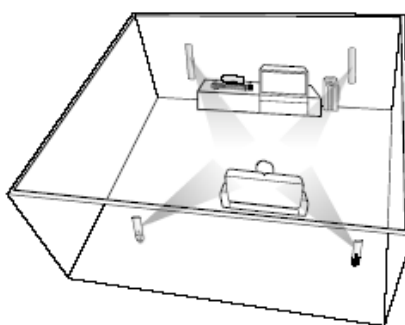
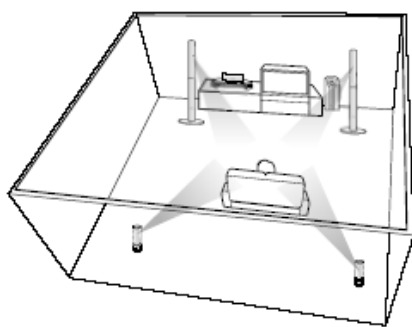

Примечание

- Более подробную информацию смотрите в руководстве по сборке громкоговорителей акустической системы.

Режимы Live Surround

Вы можете использовать режимы Live Surround для прослушивания сигнала от источников 2-канального стереофонического сигнала в виде реалистичного 5.1-канального окружающего звука.

- 1** Включите воспроизведение диска системы Dolby Surround или 2-канального диска, либо включите радиоприемник.

- 2** При нажатиях кнопки **LSM +** режимы на дисплее изменяются в показанном ниже порядке. При нажатиях кнопки **LSM -** режимы на дисплее изменяются в противоположном порядке.

- **CINEMA** (Кинотеатр): Эффект мощного звукового поля, как в кинотеатре.
- **STADIUM** (Стадион): Эффект звукового поля, создающий ощущение нахождения на стадионе во время футбольного или бейсбольного матча.
- **LIVE** (Концерт): Эффект звукового поля, создающий ощущение нахождения в концертном зале.
- **JAZZ** (Джаз): Выбирайте этот режим при прослушивании джазовой музыки.
- **ROCK** (Рок): Выбирайте этот режим при прослушивании рок-музыки.
- **CLASSIC** (Классика): Выбирайте этот режим при прослушивании классической музыки.
- **DISCO** (Диско): Звуковое поле с мощными басами, создающее эффект присутствия в дискотеке.
- **LSM OFF** (LSM выкл): Выбирайте это состояние для выключения режимов LSM.

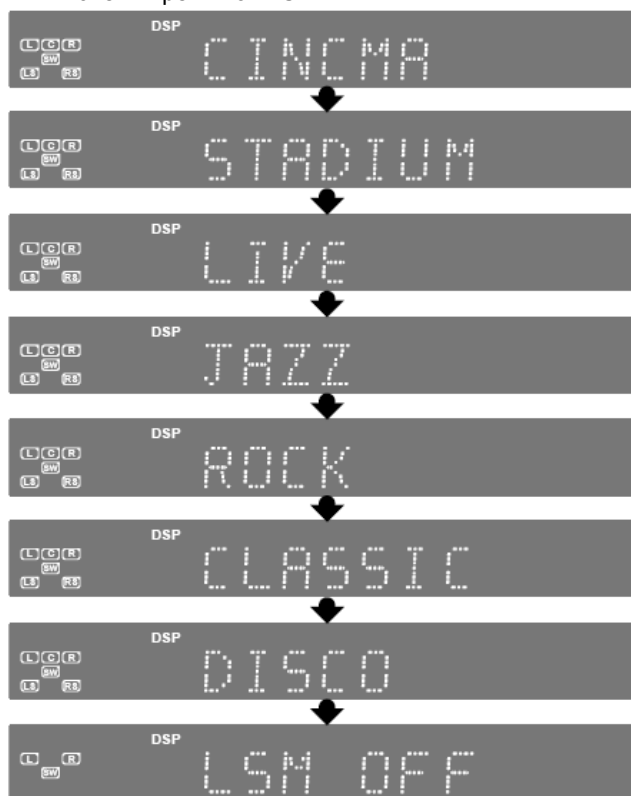

Примечание

- Эффекты каждого звукового поля могут изменяться в зависимости от конкретного воспроизводимого диска.

Функция SUPER 5.1

Вы можете воспроизводить сигнал от 2-канального источника, например, компакт-диска или от тюнера в виде реалистичного 5.1-канального окружающего звука.

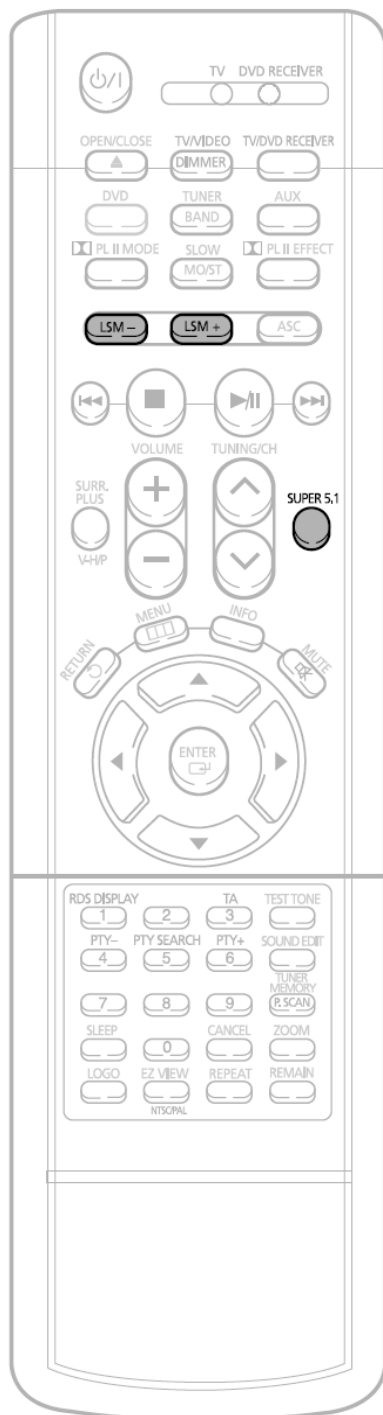

1 Нажмите кнопку **SUPER 5.1**, чтобы выбрать функцию "SUPER 5.1".

- Звук 2-канального источника будет воспроизводиться через 5.1 каналов.



2 Для отключения этой функции нажмите кнопку **SUPER 5.1**, чтобы выбрать для функции состояние "SUPER OFF" (SUPER выкл.).



Примечание

- Если вы загрузите диск DVD с более, чем 2-канальным звуковым сопровождением и нажмете кнопку SUPER 5.1, на экране появится сообщение "THIS FUNCTION APPLIES ONLY 2 CH SOURCE" (Эта функция применима только для 2-канальных источников сигнала), и функция не будет работать.

Функция SURROUND PLUS

Функция Surround Plus работает, когда к системе не подсоединены наушники.



Функция SURROUND PLUS

Включите функцию Surround Plus, если вы установили систему в месте, где звук не может отражаться.

1 Нажмите кнопку **SURR. PLUS**, чтобы выбрать функцию Surround Plus.

- Она помогает обеспечить более эффективный объемный звук.



2 Чтобы отключить функцию Surround Plus, вновь нажмите кнопку **SURR. PLUS**.



Примечание

- Эта функция действует только для дисков DVD, на которых звуковая дорожка записана более, чем в 2 каналах.
- Функция Surround Plus не работает с 2-канальными источниками звука, такими, как музыкальные компакт-диски или диски MP3-CD.

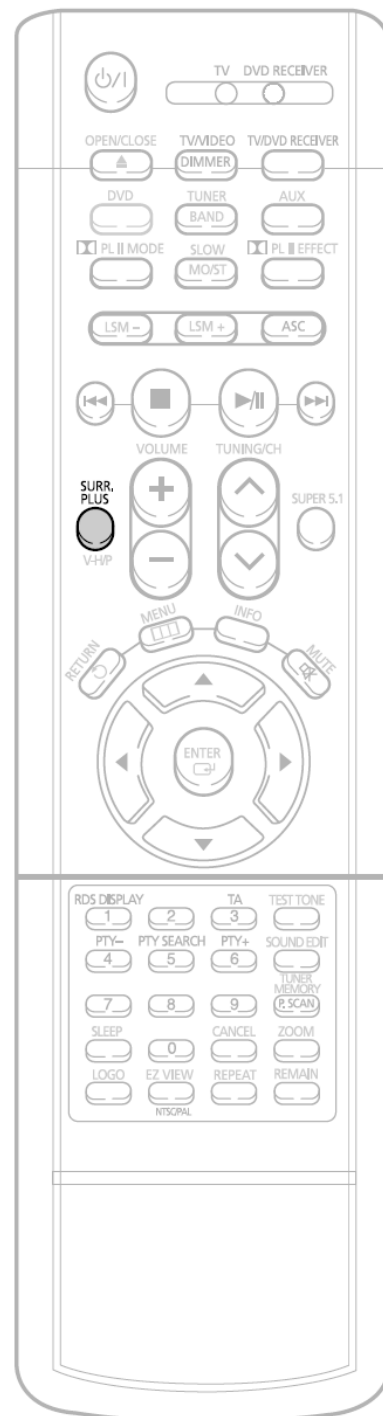

Функция Virtual Headphone

Функция Virtual Headphone работает, когда к системе подсоединены наушники.



Функция Virtual Headphone

Подключив обычные стереофонические наушники, вы можете слышать реалистичные звуковые эффекты, очень схожие с 5.1-канальным окружающим звуком.

1 Нажмите кнопку **V-H/P**, чтобы выбрать состояние "VIRTUAL ON" (Виртуальные наушники вкл).

- Используя наушники, вы можете наслаждаться эффектом присутствия в центре концертного зала.



2 Чтобы отключить эту функцию, нажмите кнопку **V-H/P**, чтобы выбрать состояние "VIRTUAL OFF" (Виртуальные наушники выкл).

- Вы можете прослушивать звук в обычном 2-канальном стереофоническом режиме.

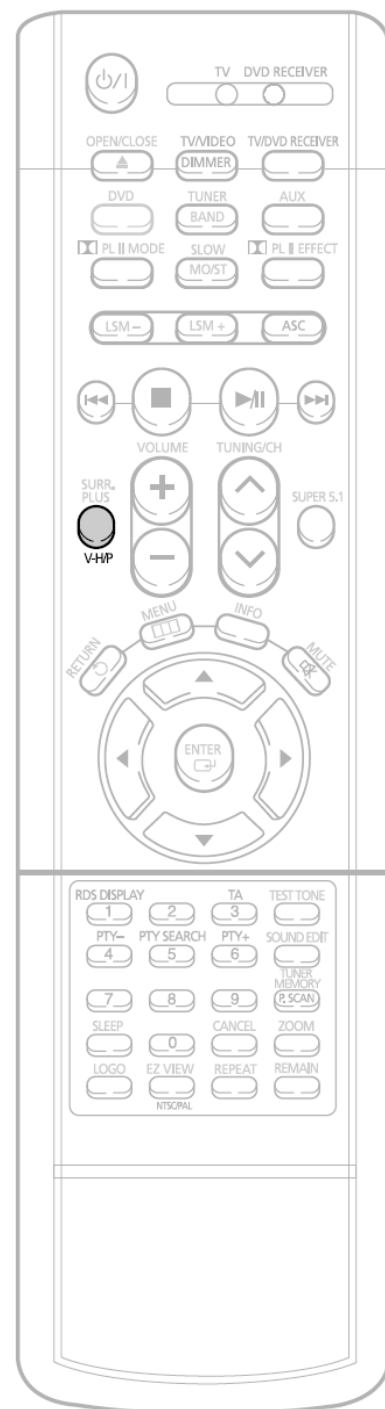

Прослушивание передач радиостанций

Вы можете прослушивать передачи радиостанций в выбранном диапазоне частот (вещательные радиостанции, работающие в диапазонах FM, AM), настроившись на них либо в режиме автоматической настройки, либо вручную.

Пульт дистанционного управления

1 Нажмите кнопку **TUNER/BAND** (Тюнер/ Диапазон).

- При нажатиях кнопки **TUNER (BAND)** поочередно выбирается диапазон "FM → AM".

2 Настройтесь на нужную станцию.

Автоматическая настройка 1

При нажатии кнопок **I<<<**, **>>>I** выбирается предварительная настройка на станцию.

Автоматическая настройка 2

Нажмите и удерживайте кнопку **TUNING/CH** для автоматического поиска станций в эфире.

Ручная настройка

Коротко нажимайте кнопку **TUNING/CH** для ступенчатой настройки частоты вверх или вниз по диапазону.

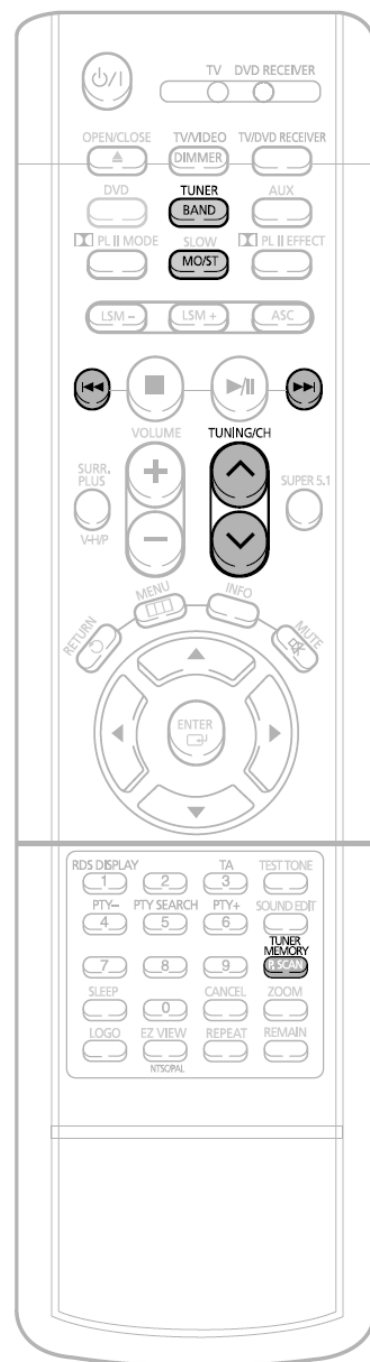

Основной блок

1 Нажимайте кнопку **Function** (Функция) для выбора желаемого диапазона (FM, AM).

2 Выберите вещающую радиостанцию.

Автоматическая настройка 1

Нажимайте кнопку **СТОП** (■), чтобы выбрать режим PRESET (Предварительно настроенные радиостанции). Затем нажимайте кнопку **I<<<** или **>>>I** для выбора предварительно настроенных станций.

Автоматическая настройка 2

Нажимайте кнопку **СТОП** (■), чтобы выбрать режим MANUAL (Ручная настройка), затем нажимайте и удерживайте кнопку **I<<<** или **>>>I** для автоматического поиска станций в эфире.

Ручная настройка

Нажимайте кнопку **СТОП** (■) на передней панели, чтобы выбрать режим MANUAL (Ручная настройка), затем кратковременно нажимайте кнопку **I<<<** или **>>>I** для настройки частоты вверх или вниз по диапазону.

Нажмите кнопку **MO/ST** (Моно/Сtereo) для выбора прослушивания в монофоническом или стереофоническом режиме. (Эта кнопка действует только при прослушивании в диапазоне FM).

- При нажатиях кнопки **MO/ST** поочередно выбирается режим "СТЕРЕО" или "МОНО".
- В зонах с плохим качеством приема выбирайте режим "МОНО" для обеспечения более чистого приема и снижения уровня помех.

Предварительная настройка на радиостанции

Вы можете хранить в памяти системы настройку максимум на:

- ◆ 15 радиостанций в диапазоне FM
- ◆ 15 радиостанций в диапазоне AM
- FM.....Частотная модуляция
- AMСредние волны

Пример: Настройка на станцию с частотой 89,1 FM и занесение настройки в память системы

1 Нажмите кнопку **TUNER (BAND)** (Диапазон тюнера) и выберите диапазон FM.

- При нажатиях кнопки поочередно выбирается диапазон "FM → AM".



2 Нажимайте кнопки , чтобы выбрать частоту "89.10".

- О том, как настроиться на радиостанцию в автоматическом или ручном режиме см. п. 2 на стр. 75.



3 Нажмите кнопку **TUNER MEMORY** (Память тюнера).

- На дисплее основного блока начинает мигать индикатор "PRGM" (Программа). Настройтесь на радиостанцию.



4 Нажимайте кнопки **◀◀** и **▶▶** для выбора ячейки памяти.

- Вы можете выбрать ячейки с номерами от 1 до 15.



5 Еще раз нажмите кнопку **TUNER MEMORY**.

- Нажмите кнопку **TUNER MEMORY** прежде, чем на дисплее погаснет индикатор 'PRGM'.
- Индикатор 'PRGM' пропадает с дисплея, настройка на станцию сохранена в памяти системы.



6 Для занесения в память настройки на другую станцию, повторите Шаги со 2 по 5.

Чтобы настроиться на станцию, занесенную в память, нажимайте кнопки **◀◀**, **▶▶** на пульте дистанционного управления, чтобы выбрать канал.

О вещании с использованием системы RDS

Использование системы RDS (система радиопередачи данных) при приеме радиостанций в диапазоне FM

Система RDS позволяет вещающим в диапазоне FM радиостанциям наряду с обычным сигналом передавать дополнительный сигнал. Например, радиостанция передает свое название, а также тип передаваемой программы, например, спортивный репортаж, музыка, и т.п.

Если приемник настроен на радиостанцию, передающую информацию RDS, на дисплее загорается индикатор RDS.

• Описание функции RDS

- PTY (Индикация типа программы):** Показывает на дисплее тип передаваемой в данный момент программы.
- PS NAME (Название станции):** Показывает название передающей радиостанции, состоящее максимум из 8 символов.
- RT (Радио текст):** Показывает передаваемый радиостанцией текст, состоящий максимум из 64 символов (если он передается).
- CT (Текущее время):** Декодирует передаваемые на частоте FM сигналы точного времени.
 - Некоторые станции могут не передавать информацию PTY, RT или CT, в таком случае эта информация не будет показана.
- TA (Сообщение о ситуации на дорогах):** Мигание этого символа означает, что в данный момент передается сообщение о ситуации на дорогах.

Примечание

- Информация RDS не передается при вещании в диапазоне AM.
- Если радиостанция не передает сигнал RDS надлежащим образом или если мощность сигнала RDS низкая, функция RDS может работать неверно.

Какую информацию передают сигналы в системе RDS?

Передаваемые станцией сигналы RDS вы можете увидеть на дисплее.

Чтобы вывести на дисплей сигналы RDS

При прослушивании станции в диапазоне FM, нажмите кнопку RDS DISPLAY (Показ RDS).

При последовательных нажатиях кнопки информация RDS меняется следующим образом:

► PS NAME ► RT ► CT ► Frequency

PS (Название станции): В процессе поиска на дисплее появляется сообщение "PS", а затем название передающей станции. Если станция не посылает такой информации, появляется сообщение "NO PS".

RT (Радио текст): В процессе поиска на дисплее появляется сообщение "RT", а затем появляются текстовые сообщения, передаваемые станцией. Если станция не посылает такого сигнала, появляется сообщение "NO RT".

Frequency (Частота): Частота вещания станции (информация RDS не передается)

Символы, появляющиеся на дисплее

Когда на дисплей выводятся сообщения PS или RT, буквы которыми они передаются, имеют следующие особенности:

- На дисплее не различаются буквы в верхнем и в нижнем регистре, все сообщения выводятся с помощью букв верхнего регистра (заглавных).
- Дисплей не может показывать надстрочные знаки над буквами; например, буквой "A" может обозначаться целый ряд похожих букв: Å, Â, Ä, Å, Ä или Å.

Примечание

- Если поиск завершается сразу, сообщения "PS" или "RT" на экран не выводятся.

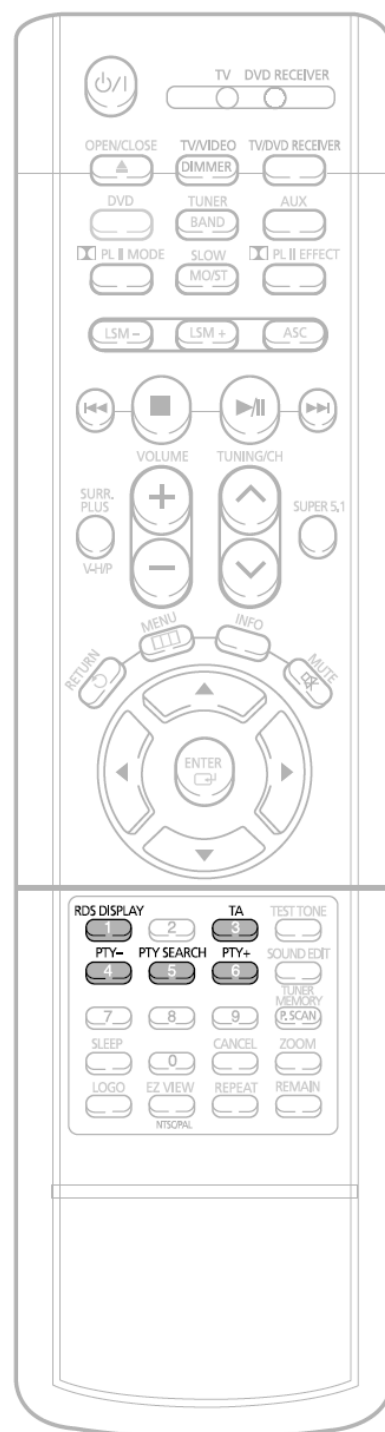

PTY (индикация типа программы) и функция PTY-SEARCH (поиск нужного типа программы)

Одно из преимуществ службы RDS состоит в том, что вы можете найти определенный тип программы, передаваемый предварительно настроенными радиостанциями, задав код PTY.

Поиск программы нужного типа с помощью кодов PTY

Прежде, чем начать, помните...

- Поиск нужного типа программ применим только к станциям, настройка на которые занесена в память системы.
- Чтобы в любой момент остановить поиск, нажмите кнопку PTY SEARCH.
- Время на выполнение приведенных ниже шагов ограничено. Если поиск был отменен до завершения, начните заново с Шага 1.
- Нажимая кнопки на главной панели пульта дистанционного управления, убедитесь, что вы выбрали прослушивание передач в диапазоне FM с помощью кнопки на пульте дистанционного управления.

- 1 Во время прослушивания передачи в диапазоне FM нажмите кнопку PTY SEARCH.
- 2 Нажимайте кнопку PTY- или PTY+ (поиск нужного типа программ вверх или вниз), пока на дисплее не появится код нужного типа программы.
 - На дисплей выводятся коды типа программ, перечисленные в таблице справа.
- 3 Пока дисплей еще показывает код типа программы, выбранный в предыдущем шаге, вновь нажмите кнопку PTY SEARCH.
 - Система ищет среди передач 15 FM станций, настройка на которые занесена в ее память, передачу нужного типа, найдя такую передачу, она останавливается и настраивается на станцию.

Сообщение на дисплее	Тип программы
NEWS	<ul style="list-style-type: none"> • Новости, включая комментарии и репортажи
AFFAIRS	<ul style="list-style-type: none"> • Отдельные вопросы, включая происшествия, документальные передачи, дискуссии и анализ
INFO	<ul style="list-style-type: none"> • Информационные передачи, включая информацию с биржи, статистику и прогнозы, потребительскую информацию, медицинскую информацию, и т.д.
SPORT	<ul style="list-style-type: none"> • Спорт
EDUCATE	<ul style="list-style-type: none"> • Образование
DRAMA	<ul style="list-style-type: none"> • Радио спектакли, радио сериалы, и т.д.
CULTURE	<ul style="list-style-type: none"> • Национальная и международная культура, включая проблемы религии, социальные науки, языкознание, театр, и т.д.
SCIENCE	<ul style="list-style-type: none"> • Естественные науки и технологии
VARIED	<ul style="list-style-type: none"> • Разговорные программы, развлекательные программы (викторины, игры), интервью, комедийные и сатирические постановки, и т.д.
POP M	<ul style="list-style-type: none"> • Поп-музыка
ROCK M	<ul style="list-style-type: none"> • Рок-музыка
M.O.R.M.	<ul style="list-style-type: none"> • Современная легкая музыка
LIGHT M	<ul style="list-style-type: none"> • Популярная классическая музыка. Классическая музыка, инструментальная или хоровая музыка.
CLASSIC	<ul style="list-style-type: none"> • Серьезная классическая музыка. Оркестровая и симфоническая музыка, камерная и оперная музыка.
OTHER M	<ul style="list-style-type: none"> • Другая музыка. Джаз, ритм-энд-блюз, кантри.
WEATHER	<ul style="list-style-type: none"> • Погода
FINANCE	<ul style="list-style-type: none"> • Финансовая информация
CHILDREN	<ul style="list-style-type: none"> • Программы для детей
SOCIAL A	<ul style="list-style-type: none"> • Программы, посвященные социальным вопросам
RELIGION	<ul style="list-style-type: none"> • Религиозные программы
PHONE IN	<ul style="list-style-type: none"> • Программы, где радиослушатели звонят в студию
TRAVEL	<ul style="list-style-type: none"> • Путешествия
LEISURE	<ul style="list-style-type: none"> • Развлекательные программы
JAZZ	<ul style="list-style-type: none"> • Джазовая музыка
COUNTRY	<ul style="list-style-type: none"> • Музыка кантри
NATIONAL M	<ul style="list-style-type: none"> • Музыка народов мира
OLDIES	<ul style="list-style-type: none"> • Музыка прошлых лет
FOLK M	<ul style="list-style-type: none"> • Народная музыка
DOCUMENT	<ul style="list-style-type: none"> • Документальные программы

Дополнительные возможности



Таймер "Сон"

Если вы заранее установите время, система автоматически выключится по истечении заданного времени.

Нажмите кнопку **SLEEP** (Сон).

- На дисплее появится сообщение "SLEEP" (Сон). При последовательных нажатиях кнопки установленное время меняется следующим образом: 10 → 20 → 30 → 60 → 90 → 120 → 150 → OFF (Выкл.).



Для подтверждения установленного времени нажмите кнопку **SLEEP**.

- На дисплее появится время, оставшееся до автоматического выключения системы.
- Если вы нажмете кнопку опять, заданное время изменяется, начиная с последнего заданного времени.

Для отмены действия таймера "Сон" нажимайте кнопку **SLEEP**, пока на дисплее не появится сообщение OFF (Выкл.).

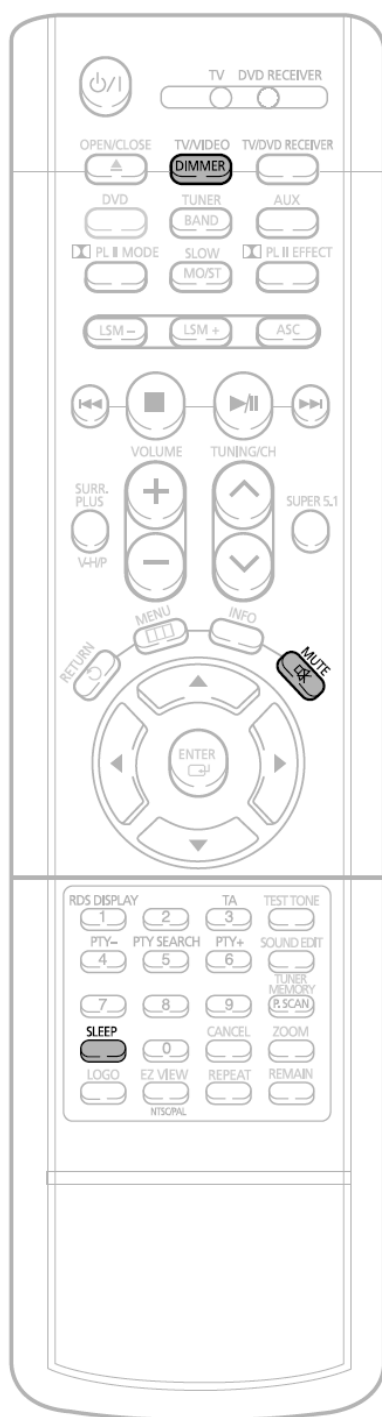



Регулировка яркости дисплея

Вы можете отрегулировать яркость дисплея на основном блоке так, чтобы его свечение не ухудшало качество изображения.

Нажмите кнопку **DIMMER** (Регулировка яркости дисплея).

- При нажатиях кнопки яркость дисплея меняется следующим образом: СЛЕГКА ПРИГЛУШЕННЫЙ → ПРИГЛУШЕННЫЙ → ЯРКИЙ.



Временное отключение звука

Эта функция полезна, если вам нужно ответить на звонок в дверь или на телефонный звонок.

Нажмите кнопку **MUTE** (Временное отключение звука).

- На дисплее начнет мигать сообщение 'MUTE' (Временное отключение звука).
- Чтобы вновь появился звук (с той же громкостью), снова нажмите кнопку **MUTE** или кнопки **VOLUME** (Громкость).

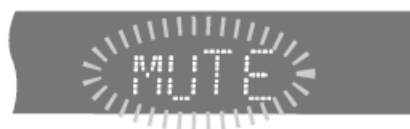

Использование наушников

Пользуйтесь наушниками (приобретаются отдельно) для того, чтобы не беспокоить окружающих.

Для индивидуального прослушивания подсоедините наушники к гнезду PHONES (Наушники).

Внимание

- Чтобы не повредить слух, не устанавливайте слишком высокий уровень громкости при использовании наушниками.

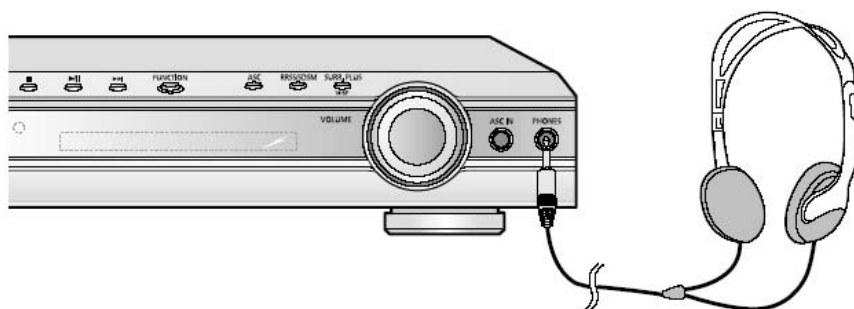

Управление телевизором с помощью пульта дистанционного управления системы

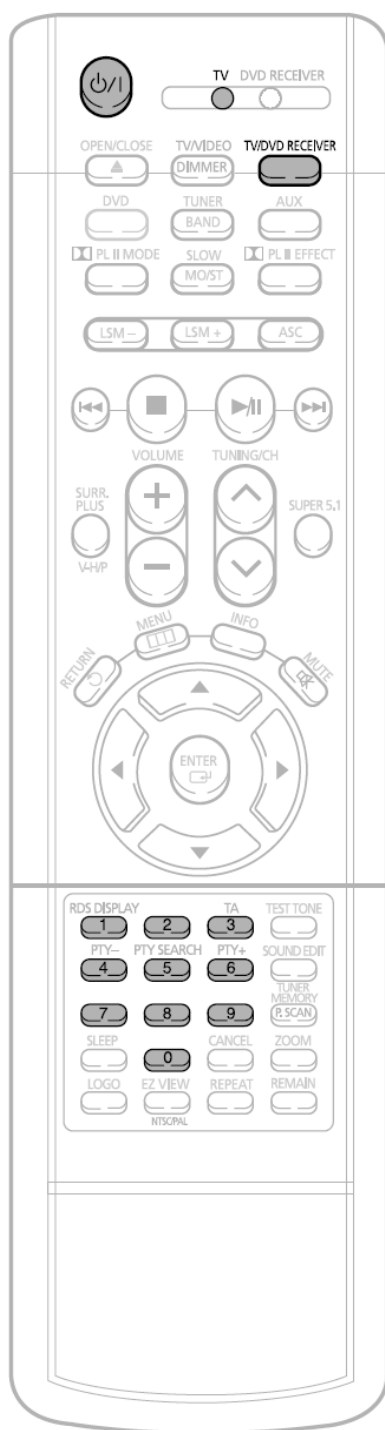

Управление телевизором с помощью пульта дистанционного управления

- 1 Нажимайте кнопку **TV/DVD RECEIVER** (ТВ/DVD-ресивер), пока индикатор TV (Телевизор) на пульте дистанционного управления не начнет мигать.



- 2 Нажмите кнопку **ПИТАНИЕ**, чтобы включить телевизор.

- 3 Направьте пульт дистанционного управления на телевизор.

- 4 Удерживая на пульте нажатой кнопку **ПИТАНИЕ**, введите код, соответствующий марке вашего телевизора.

- Если введенный код соответствует вашему телевизору, телевизор выключится.
- Если в таблице для марки вашего телевизора представлено более одного кода, вводите их по очереди, чтобы определить подходящий.

Пример: Для телевизора Samsung

Удерживая нажатой кнопку **ПИТАНИЕ**, вводите с помощью кнопок с цифрами коды 00, 01, 02, 03, 04 и 05.

- 5 Направьте пульт дистанционного управления на телевизор и нажмите кнопку **ПИТАНИЕ**. Если телевизор выключился или включился, настройка пульта на управление телевизором закончена.

- Вы можете использовать кнопки **ВКЛЮЧЕНИЯ ТЕЛЕВИЗОРА**, **РЕГУЛИРОВКИ ГРОМКОСТИ**, **ПЕРЕКЛЮЧЕНИЯ КАНАЛОВ** и кнопки с цифрами (0~9).

Примечание

- Пульт дистанционного управления может не работать с телевизорами некоторых марок. Кроме того, выполнение некоторых действий может зависеть от марки вашего телевизора.
- Если вы не установили для пульта дистанционного управления код вашей марки телевизора, в пульте дистанционного управления будет по умолчанию использоваться код для телевизоров Samsung.



Список кодов для различных марок телевизоров

№	Марка телевизора	Код	№	Марка телевизора	Код
1	SAMSUNG	00 (Исходное значение), 01, 02, 03, 04, 05, 73	30	BRANDT	41
2	ANAM	06~11, 59	31	FERGUSON	41
3	DAEWOO	12~18, 20, 21	32	PIONEER	41, 48, 74
4	LG	05, 20, 21, 22, 53	33	TELEAVA	41
5	HITACHI	23, 40, 41, 49	34	FINLUX	05, 42, 47
6	JVC	24, 55	35	FISHER	31
7	SHARP	27, 33, 34, 35, 54	36	AKAI	31
8	SONY	27, 36	37	YOKO	05
9	TOSHIBA	27, 37, 42, 43, 44, 46	38	PHONOLA	05, 45, 47
10	SANYO	27, 30, 31, 32	39	RADIOLA	05, 45
11	mitsubishi	05, 27, 28	40	SCHNEIDER	05
12	MATSUSHITA	09, 26	41	NEWSAN	58
13	TELEFUNKEN	41, 49, 51, 57	42	CONTINENTAL EDISON	49
14	RCA	29, 61	43	SALORA	48
15	PANASONIC	07, 48, 49, 50	44	SELECO	48
16	SABA	40, 41, 47, 48, 49	45	NOKIA	48
17	PHILIPS	05, 45, 47, 64, 65, 66, 67, 68, 69	46	REX	48
18	GRUNDIG	39, 42, 46, 70, 71, 72	47	MIVAR	46
19	ZENITH	38	48	IMPERIAL	46
20	MIVAL	52	49	CGE	46
21	NOBLEX	56	50	BANG & OLUFSEN	47
22	EMERSON	19	51	BRIONVEGA	47
23	MAGNAVOX	25	52	FORMENTI	47
24	LOEWE	05, 60	53	METZ	47
25	THOMSON	40, 41, 49, 62, 63	54	WEGA	47
26	NORDMENDE	40, 41, 49	55	RADIOMARELLI	47
27	LOEWE OPTA	36, 47, 05	56	SINGER	47
28	BLAUPUNKT	39	57	SINUDYNE	47
29	SIEMENS	39			

Прежде, чем обращаться в сервисный центр

Если ваша система не работает должным образом, обратитесь к приведенной ниже таблице. Если возникшая у вас проблема не указана в таблице или если приведенные в таблице инструкции не помогли, выключите систему, отсоедините ее сетевой шнур от розетки и обратитесь к ближайшему авторизованному дилеру или в сервисный центр компании Samsung Electronics.

Проблема	Проверка/устранение проблемы
Лоток для диска не открывается.	<ul style="list-style-type: none"> • Убедитесь в том, что вилка сетевого шнура надежно вставлена в розетку. • Выключите систему, а затем вновь включите ее.
Диск не воспроизводится.	<ul style="list-style-type: none"> • Проверьте региональный код DVD-диска. Может оказаться невозможным воспроизведение DVD-дисков, купленных за границей. • Проверьте формат вашего диска: Этот проигрыватель не может воспроизводить диски типа CD-ROM и DVD-ROM. • Проверьте возрастную категорию DVD-диска.
Воспроизведение не начинается сразу же после того, как вы нажали кнопку Воспроизведение/Пауза.	<ul style="list-style-type: none"> • Проверьте, нет ли на диске царапин и не деформирован ли он. • Протрите диск для удаления загрязнений.
Звук не воспроизводится.	<ul style="list-style-type: none"> • Проверьте настройку конфигурации громкоговорителей вашей акустической системы и пользовательские настройки системы. • Проверьте диск на наличие серьезных повреждений.
Звук слышен лишь из нескольких громкоговорителей, а не из всех шести.	<ul style="list-style-type: none"> • Чтобы задействовать все шесть громкоговорителей, выберите режим "PRO LOGIC II", нажав на пульте дистанционного управления кнопку  PL II (Dolby Pro Logic II). • Проверьте, совместим ли воспроизводимый DVD-диск с 5.1 канальной системой. • Если в экранном меню настроек звучания вы установили для параметров C (Центральный громкоговоритель), SL (Левый тыловой громкоговоритель) и SR (Правый тыловой громкоговоритель) значение NONE (Нет), то звук через соответствующие громкоговорители воспроизводиться не будет. Установите для них значение SMALL (Малый).
Изображение не появляется; звук не воспроизводится или лоток с диском вновь открывается через 2–5 секунд.	<ul style="list-style-type: none"> • Если вы переместили проигрыватель из холодного места в теплое, внутри проигрывателя могла произойти конденсация влаги. Выньте диск из лотка и дайте проигрывателю постоять от 1 до 2 часов с включенным питанием. Вы вновь сможете пользоваться проигрывателем после того, как сконденсировавшаяся влага испарится.
Не воспроизводится 5.1 канальный звук системы объемного звука Dolby Digital.	<ul style="list-style-type: none"> • Есть ли на воспроизводимом диске маркировка "Dolby Digital 5.1CH"? • 5.1 канальный звук воспроизводится только в том случае, если он записан на диске. • Установлено ли в меню для параметров звука значение Dolby Digital 5.1CH?

Проблема	Проверка/устранение проблемы
<ul style="list-style-type: none"> • Диск вращается, но изображение не появляется. • На изображении видны помехи и оно имеет плохое качество. 	<ul style="list-style-type: none"> • Проверьте, включен ли ваш телевизор. • Проверьте, правильно ли подсоединены кабели для видеосигнала. • Проверьте, нет ли на диске грязи, деформаций и не поврежден ли он.
<p>Пульт дистанционного управления не работает.</p>	<ul style="list-style-type: none"> • Убедитесь в том, что вы пользуетесь пультом дистанционного управления на допустимом расстоянии от приемника сигналов дистанционного управления и под допустимым углом к нему. • Замените батареи в пульте дистанционного управления. • Выберите для пульта правильный режим управления (телевизором/DVD-ресивером) с помощью кнопки выбора режима.
<p>Функции выбора языка звукового сопровождения или субтитров не работают.</p>	<ul style="list-style-type: none"> • Функции выбора языка звукового сопровождения или субтитров не работают в случае, если на DVD-диске не записаны звуковое сопровождение и субтитры на нескольких языках.
<p>Меню диска не появляется на экране при нажатии кнопки Menu (Меню).</p>	<ul style="list-style-type: none"> • Диск мог быть создан без меню.
<p>Невозможно изменить формат кадра воспроизводимого изображения.</p>	<ul style="list-style-type: none"> • Вы можете просматривать DVD-диски, на которых изображение записано с форматом кадра 16:9, в режимах 16:9 WIDE, 4:3 LETTER BOX или 4:3 PAN-SCAN, но диски, на которых изображение записано с форматом кадра 4:3, могут просматриваться только с форматом кадра 4:3. Посмотрите информацию о диске на его коробке, и затем выберите подходящий формат кадра.
<p>Вы не можете настроиться на желаемую радиостанцию.</p>	<ul style="list-style-type: none"> • Проверьте, правильно ли подсоединена и установлена антенна. • Если входной сигнал от комнатной антенны слабый, установите наружную FM антенну в месте, где обеспечивается хорошее качество приема.
<ul style="list-style-type: none"> • Система работает неправильно (Пример: Система выключается или слышен странный шум.) • DVD-проигрыватель работает неправильно. 	<ul style="list-style-type: none"> • Когда проигрыватель выключен, нажмите кнопку  на основном блоке и удерживайте ее нажатой более 5 секунд. <p>При установке в исходное состояние стираются все сделанные вами настройки. Не пользуйтесь этой функцией без необходимости.</p>
<p>Вы забыли пароль для установки возрастной категории.</p>	<ul style="list-style-type: none"> • Когда в проигрыватель не загружен диск и на дисплее основного блока показывается сообщение "NO DISC" (Нет диска), нажмите кнопку  на основном блоке и удерживайте ее нажатой более 5 секунд. На дисплее появится сообщение "INITIALIZE" (Исходные настройки) и все настройки системы вернуться в исходное состояние. • Нажмите кнопку ПИТАНИЕ. <p>При установке в исходное состояние стираются все сделанные вами настройки. Не пользуйтесь этой функцией без необходимости.</p>

Как хранить диски и обращаться с ними

Небольшие царапины на диске могут ухудшить качество звука и изображения или привести к сбоям при воспроизведении. Обращайтесь с дисками осторожно, чтобы не поцарапать их.

Как держать диск



Не прикасайтесь к поверхности диска, с которой производится считывание сигнала. Всегда держите диски за края, чтобы не оставлять отпечатки пальцев на блестящей поверхности. Не приклеивайте на диски бумагу или липкую ленту.

Хранение дисков

Не храните диски там, где на них будет падать прямой солнечный свет.

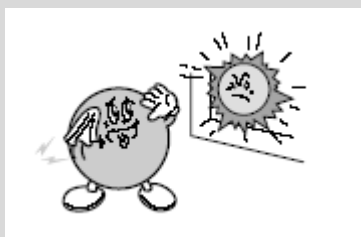

Храните их в прохладном, хорошо вентилирующемся месте.

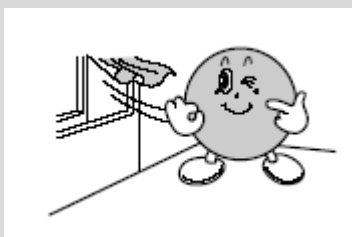

Держите их в чистой защитной коробочке. Храните в вертикальном положении.



Внимание

- Берегите диски от загрязнения.
- Не загружайте в лоток треснувшие диски или диски с глубокими царапинами.

Уход за дисками и их хранение



Если на диске имеются отпечатки пальцев или грязь, почистите диск слабым раствором мягкого моющего средства в воде и протрите мягкой сухой салфеткой.

- При чистке осторожно протирайте диск в направлении от центра диска к краям.

Примечание

- Если теплый воздух вступает в контакт с холодными деталями внутри проигрывателя, может произойти конденсация влаги. Когда внутри проигрывателя произошла конденсация влаги, он может не работать надлежащим образом. Если это произойдет, выньте диск из лотка и дайте проигрывателю постоять от 1 до 2 часов с включенным питанием.

Список кодов языков





Введите соответствующий код языка для исходных настроек языка звукового сопровождения диска, субтитров диска и/или меню диска (см. стр. 45).

Код	Язык	Код	Язык	Код	Язык	Код	Язык
1027	Афарский	1181	Фризский	1334	Латвийский	1506	Словенский
1028	Абхазский	1183	Ирландский	1345	Малагасийский	1507	Самоа
1032	Африкаанс	1186	Шотландский	1347	Маорийский	1508	Шона
1039	Амхарский	1194	Галисийский	1349	Македонский	1509	Сомалийский
1044	Арабский	1196	Гуарани	1350	Малаялам	1511	Албанский
1045	Ассамский	1203	Гуджаратский	1352	Монгольский	1512	Сербский
1051	Аймара	1209	Хауса	1353	Молдавский	1513	Сисва
1052	Азербайджанский	1217	Хинди	1356	Маратхи	1514	Сесото
1053	Башкирский	1226	Хорватский	1357	Малайский	1515	Суданский
1057	Белорусский	1229	Венгерский	1358	Мальтийский	1516	Шведский
1059	Болгарский	1233	Армянский	1363	Бирманский	1517	Суахили
1060	Бихарский	1235	Интерлингва	1365	Науру	1521	Тамильский
1069	Бислама	1239	Интерлингве	1369	Непальский	1525	Телугу
1066	Бенгальский; Бангла	1245	Инупиак	1376	Голландский	1527	Таджикский
1067	Тибетский	1248	Индонезийский	1379	Норвежский	1528	Тайский
1070	Бретонский	1253	Исландский	1393	Окситанский	1529	Тигринья
1079	Каталонский	1254	Итальянский	1403	(Афан) Оромо	1531	Туркменский
1093	Корсиканский	1257	Иврит	1408	Ория	1532	Тагальский
1097	Чешский	1261	Японский	1417	Пенджаби	1534	Сетсвана
1103	Валлийский	1269	Идиш	1428	Польский	1535	Тонга
1105	Датский	1283	Яванский	1435	Пушту	1538	Турецкий
1109	Немецкий	1287	Грузинский	1436	Португальский	1539	Цонга
1130	Бутанский	1297	Казахский	1463	Кечуа	1540	Татарский
1142	Греческий	1298	Гренландский	1481	Ретороманский	1543	Тви
1144	Английский	1299	Камбоджийский	1482	Кирунди	1557	Украинский
1145	Эсперанто	1300	Каннада	1483	Румынский	1564	Урду
1149	Испанский	1301	Корейский	1489	Русский	1572	Узбекский
1150	Эстонский	1305	Кашмирский	1491	Киньярванда	1581	Вьетнамский
1151	Баскский	1307	Курдский	1495	Санскрит	1587	Волапук
1157	Персидский	1311	Киргизский	1498	Синдхи	1613	Волоф
1165	Финский	1313	Латинский	1501	Санго	1632	Кхоса
1166	Фиджийский	1326	Лингала	1502	Сербохорватский	1665	Йоруба
1171	Фарерский	1327	Лаосский	1503	Сингальский	1684	Китайский
1174	Французский	1332	Литовский	1505	Словацкий	1697	Зулусский

Технические характеристики

О	Потребляемая мощность	100 Вт		
Б	Масса	4,5 кг		
Щ	Габаритные размеры (Ш x В x Г)	430 x 75 x 368 мм		
И	Диапазон рабочих температур	+5°C ~ +35°C		
Е	Диапазон рабочих влажностей	10% ~ 75%		
FM ТЮНЕР	Полезная чувствительность	10 дБ		
	Отношение сигнал/шум	55 дБ		
	Полный коэффициент гармоник	0,8%		
AM ТЮНЕР	Полезная чувствительность	60 дБ		
	Отношение сигнал/шум	35 дБ		
	Полный коэффициент гармоник	2%		
ВИДЕО ВЫХОДЫ	Полный (композитный) видеосигнал	1,0 В п-п (на нагрузке 75 Ом)		
	Разъем СКАРТ	Полный видеосигнал: 1,0 В п-п (на нагрузке 75 Ом) Сигнал RGB : 0,714 В п-п (на нагрузке 75 Ом)		
	Компонентный видеосигнал	Y: 1,0 В п-п (на нагрузке 75 Ом)		
		Pr: 0,70 В п-п (на нагрузке 75 Ом)		
Pb: 0,70 В п-п (на нагрузке 75 Ом)				
У	Выходы на фронтальные громкоговорители	100 Вт x2 (на нагрузке 4 Ом)		
С	Выход на центральный громкоговоритель	100 Вт (на нагрузке 4 Ом)		
И	Выходы на тыловые громкоговорители	100 Вт x2 (на нагрузке 4 Ом)		
Л	Выход на сабвуфер	100 Вт (на нагрузке 4 Ом)		
И	Диапазон частот	20 Гц ~ 20 кГц		
Т	Отношение сигнал/шум	75 дБ		
Е	Переходное затухание между каналами	50 дБ		
Л	Чувствительность входа	(AUX) 400 мВ		
Г Р О М К О Г О В О Р И Т Е Л И	Акустическая система	5.1 канальная акустическая система		
		Фронтальные/ тыловые громкоговорители	Центральный громкоговоритель	Сабвуфер
	Импеданс	4Ω x 4	4Ω	4Ω
	Диапазон частот	150 Гц ~ 20 кГц 200 Гц ~ 15 кГц	150 Гц ~ 20 кГц	40 Гц ~ 400 Гц
	Выходной уровень звукового давления	85дБ/Вт/м/86дБ/Вт/м	85дБ/Вт/м	84дБ/Вт/м
	Номинальная мощность	100 Вт	100 Вт	100 Вт
	Максимальная мощность	200 Вт	200 Вт	200 Вт
	Габаритные размеры (Ш X В X Г)	85x525x132 мм 310x1065x310 мм (с подставкой)		
		85x262x132 мм 119x296x166 мм (с подставкой)	277 x 92 x 132 мм	200 x 403 x 441 мм
	Масса	5,0кг (с подставкой) 0,74кг (с подставкой)	0,84 кг	8,4 кг

Словарь терминологии

РАКУРС	На некоторых DVD-дисках записаны сцены, которые были одновременно сняты камерами с нескольких различных точек (одна и та же сцена снимается спереди, с левой стороны, с правой стороны и т.п.) При воспроизведении таких дисков кнопка Angle (Ракурс) может использоваться для просмотра определенной сцены в разных ракурсах.
НОМЕР ФРАГМЕНТА	Эти номера записаны на DVD-дисках. Сюжет (фильм) разбивается на несколько фрагментов, называемых chapter, каждый из которых нумеруется, и вы можете быстро найти определенные фрагменты фильма на диске с использованием этих номеров.
DVD-ДИСК	Оптический диск, на который с высокой плотностью были записаны цифровые сигналы, содержащие высококачественные изображение и звук. DVD-диск можно представить себе в виде диска, состоящего из двух "склеенных" между собой дисков толщиной 0,6 мм, на который при помощи технологии записи с высокой плотностью записан видеосигнал с использованием новой технологии компрессии изображения (MPEG-2).
ИКМ	Это сокращение от термина "импульсно-кодовая модуляция". Эта модуляция используется для записи цифрового звукового сигнала.
PBC (управление воспроизведением)	Сигналы, записанные на диске VIDEO-CD (версии 2.0) для управления его воспроизведением. При помощи экранных меню, записанных на дисках VIDEO-CD с функцией PBC, вы можете осуществлять выбор эпизодов фильма или требуемой информации.
РЕГИОНАЛЬНЫЙ КОД	В DVD-проигрывателях и DVD-дисках используется региональное кодирование. Невозможно воспроизводить DVD-диск на DVD-проигрывателе, региональный код которого отличается от регионального кода диска.
СУБТИТРЫ	Это появляющийся в нижней части экрана текст, содержащий перевод диалогов. На DVD-диске могут быть записаны субтитры максимум на 32 языках.
НОМЕР СЮЖЕТА (ФИЛЬМА)	Номера фильмов записываются на DVD-дисках. Когда на диске записаны два или более фильма, эти фильмы нумеруются как Title 1, Title 2, и т.п.
НОМЕР ДОРОЖКИ	Эти номера присвоены записям, содержащимся на дисках VIDEO-CD и компакт-дисках. Они позволяют быстро найти нужные записи на диске.
Диск VIDEO-CD	Содержит записи изображения и звука, качество которых примерно соответствует качеству изображения и звука, записанных на кассете видеомагнитофона. Этот проигрыватель также поддерживает диски Video-CD, содержащие сигналы управления воспроизведением (диски Video-CD версии 2.0).
	Вы можете наслаждаться 5.1 (или 6) канальным цифровым звуком высокой верности воспроизведения от различных источников входного цифрового сигнала, таких, как DVD-диски, компакт-диски и т.п. Формат DTS обеспечивает реалистичный, чистый объемный звук, который было невозможно получить при использовании обычных систем объемного звука.
	5.1 (или 6) канальный цифровой объемный звук, воспроизводимый с DVD-дисков и лазерных дисков (с маркировкой ) , на которые записаны цифровые аудио сигналы. Вы можете наслаждаться динамичным и реалистичным звучанием, благодаря более высокому качеству звука, более широкому динамическому диапазону и лучшей направленности звука, чем при использовании обычной технологии Dolby Surround.
	4-канальный аналоговый звук, воспроизводимый от такого источника, как видеокассета или лазерный диск с маркировкой  . Вы можете получать удовольствие от более реалистичного и мощного звучания, которое невозможно получить от источников обычного стереофонического сигнала.