

SHARP

МОДЕЛЬ SF-7800

ЭЛЕКТРОСТАТИЧЕСКИЙ КОПИРОВАЛЬНЫЙ АППАРАТ

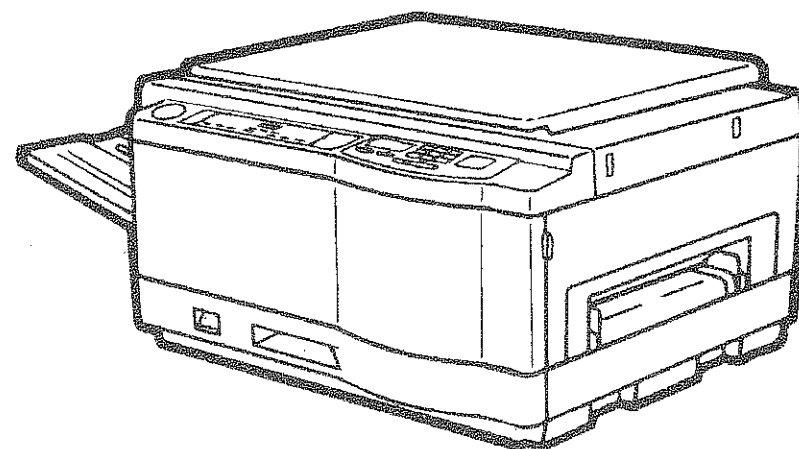

ИНСТРУКЦИЯ ДЛЯ ПОЛЬЗОВАТЕЛЯ

1

В некоторых случаях позиции выключателя "POWER" [Электропитание] на Копировальном Аппарате вместо надписей "ON" [Включено] и "OFF" [Выключено] имеют обозначения "I" и "⏻".

Символ "⏻" указывает на то, что при этом положении выключателя "POWER" [Электропитание] Копировальный Аппарат не полностью отключен от электрической сети и находится в состоянии готовности к работе.

Если ваш Копировальный Аппарат имеет такие обозначения, то, пожалуйста считайте, что значок "⏻" обозначает его включение, а значок "I" - его выключение.

Предостережение!

Для полного отключения электричества выньте вилку из сети.



Этот аппарат удовлетворяет требованиям EN 55014 от 02.1987.

Приглашаем вас в мир высококачественного копирования, осуществляемого при помощи Копировального Аппарата SF-7800. Для того, чтобы наиболее полно использовать все особенности Копировального Аппарата внимательно ознакомьтесь с этим руководством и с самим Копировальным Аппаратом. Не убирайте это руководство далеко, чтобы иметь возможность быстро получить информацию во время работы Копировального Аппарата.

ПЕРЕД НАЧАЛОМ РАБОТЫ

* СОВЕТЫ ПО УСТАНОВКЕ КОПИРОВАЛЬНОГО АППАРАТА	2
* ПРЕДОСТЕРЕЖЕНИЯ	2
* ТИП И ФОРМАТ БУМАГИ ДЛЯ КОПИРОВАНИЯ	3
* НАИМЕНОВАНИЯ И ФУНКЦИИ ЧАСТЕЙ	4
Общий вид	4
Панель управления	6



БУМАГА / ТОНЕР

*  ЗАГРУЗКА БУМАГИ ДЛЯ КОПИРОВАНИЯ	8
*  ДОБАВЛЕНИЕ ТОНЕРА.	10

КОПИРОВАНИЕ

* КОПИРОВАНИЕ В ОБЫЧНОМ РЕЖИМЕ.	12
* УМЕНЬШЕНИЕ / УВЕЛИЧЕНИЕ / ИЗМЕНЕНИЕ МАСШТАБА	14
* СПЕЦИАЛЬНЫЕ ВИДЫ БУМАГИ (РЕЖИМ РУЧНОЙ ПОДАЧИ)	15
* ДВУСТОРОННЕЕ КОПИРОВАНИЕ	16
* ЦВЕТНОЕ КОПИРОВАНИЕ	17
* ПРЕРЫВАНИЕ ПРОЦЕССА КОПИРОВАНИЯ	19
* НАСТРОЙКА АВТОМАТИЧЕСКОЙ ВЫДЕРЖКИ	20
* РЕЖИМ ЭКОНОМИИ ТОНЕРА	21

ИНДИКАТОРЫ СОСТОЯНИЯ

*  УСТРАНЕНИЕ СБОЯ ПОДАЧИ БУМАГИ	22
*  ТРЕБОВАНИЕ ЗАМЕНЫ ПРОЯВИТЕЛЯ	25
*  ТРЕБОВАНИЕ ОБСЛУЖИВАНИЯ	25

ОБЩАЯ ИНФОРМАЦИЯ

* ОБСЛУЖИВАНИЕ АППАРАТА ПОЛЬЗОВАТЕЛЕМ	26
* В РАБОТЕ КОПИРОВАЛЬНОГО АППАРАТА ЕСТЬ ПОМЕХИ ?	27
* ПРИНАДЛЕЖНОСТИ И ХРАНЕНИЕ	30
* СПЕЦИФИКАЦИЯ	31

ОБОРУДОВАНИЕ, ПОСТАВЛЯЕМОЕ НА ЗАКАЗ

* АВТОМАТИЧЕСКИЙ ПОДАТЧИК ДОКУМЕНТОВ (SF-A12)	34
* ДЕСЯТИМЕСТНЫЙ СОРТИРОВЩИК (SF-S12)	37
* РЕЗЕРВНЫЙ МУЛЬТИ-ПОДАТЧИК (SF-MF12)	40

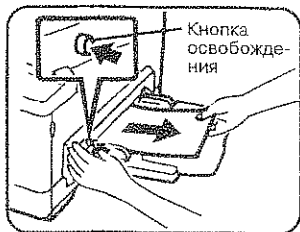

Устранение сбоя подачи

1 Нажимая на кнопку освобождения, мягко вытяните бумагу, вызвавшую сбой при подаче.

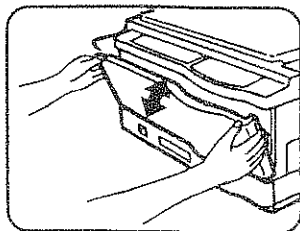

2 Откройте и закройте переднюю крышку Копировального Аппарата для того, чтобы отключить индикатор сбоя подачи.

ТИП И ФОРМАТ БУМАГИ ДЛЯ КОПИРОВАНИЯ

ОБЫЧНАЯ БУМАГА

■ Автоматическая подача с подноса для бумаги

■ Ручная подача через резервный вход (подача отдельного листа)

Формат A4 ↔ A3

Формат A6 ↔ A3

Вес 56 г/м² ↔ 80 г/м²

Вес 52 г/м² ↔ 104 г/м² ↔ 128 г/м²

* Формат А4 (8 1/2" x 11") является максимальным форматом бумаги, обладающей весом от 104 до 128 г/кв.м.

СПЕЦИАЛЬНЫЕ ТИПЫ БУМАГИ

Бумага, относящаяся к специальным типам бумаг, должна подаваться вручную посредством ручной подачи через второй вход. Смотрите стр.15.

Прозрачная пленка

Этикетки

Бумажная калька

НАИМЕНОВАНИЯ И ФУНКЦИИ ЧАСТЕЙ

Общий вид

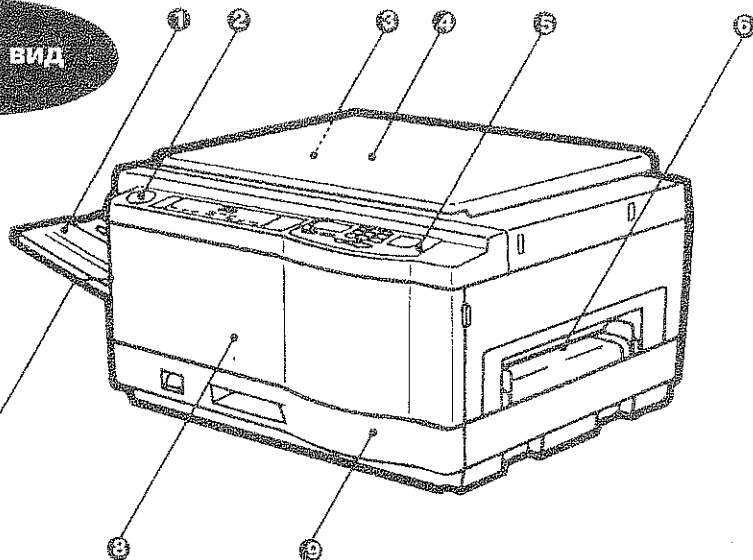

- 1 **Поднос выхода бумаги**
Выполненные копии располагаются на подносе выхода бумаги.
- 2 **Поддон для канцелярских скрепок**
Удерживает канцелярские скрепки.
- 3 **Стекло для документов**
Сюда помещают документы, подлежащие копированию.
- 4 **Крышка, закрывающая документы**
- 5 **Панель управления**
Здесь размещены все кнопки и регуляторы Копировального Аппарата, посредством которых достигается простота управления.
- 6 **Резервный вход с ручной подачей**
Через резервный вход с ручной подачей может подаваться бумага специальных типов (в том числе прозрачные пленки) и бумага для копирования.
- 7 **Выключатель электропитания**
Нажмите на выключатель для того, чтобы подать электрический ток на Копировальный Аппарат или отключить его.
- 8 **Передняя крышка**
Открывайте ее для устранения сбоев с подачей бумаги, а также при осмотре и текущем ремонте Копировального Аппарата.
- 9 **Поднос для бумаги**
Вмещает 250 листов бумаги любого формата следующих 3 типов: А4, В4 или А3 (8 1/2" x 11", 8 1/2" x 14" или 11" x 17").

РЕЗЕРВНЫЙ МУЛЬТИ-ПОДАТЧИК

Использование резервного мульти-податчика

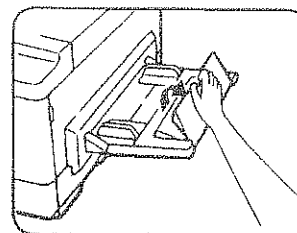

- 1 Разложите поднос при копировании листов оригинала формата В4 и А3 (8 1/2" x 14" и 11" x 17") или при копировании листов оригинала формата А4 (8 1/2" x 11") по длине.

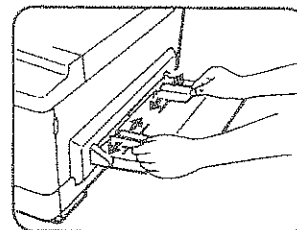

- 2 Отрегулируйте направляющие подачи на ширину листов бумаги для копирования.

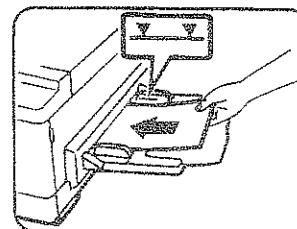

- 3 Вставьте бумагу для копирования в резервный мульти-податчик любым способом.
 - * Через резервный мульти-податчик может быть загружено до 50 листов стандартной бумаги для копирования, имеющей формат от А6 до А3 (от 5 1/2" x 8 1/2" до 11" x 17").
 - * Прозрачные пленки, этикетки, бумажная калька и другие виды бумаги специального назначения, должны подаваться индивидуально.

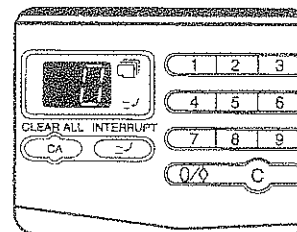

- 4 При использовании специальных видов бумаги, оставьте показатель количества копий равным "0". При использовании стандартной бумаги для копирования, задайте нужное количество копий.

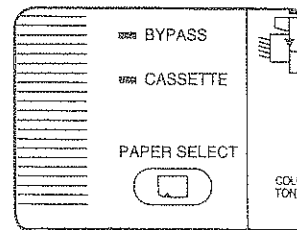

- 5 Убедитесь, что индикатор "BYPASS" [Резервный вход] светится. В прогнанном случае используйте кнопку "PAPER SELECT" [Выбор бумаги] для того, чтобы выбрать режим "BYPASS" [Резервный вход].

- 6 Нажмите кнопку печати.
 - * Сообщение [P] будет светиться, если во время продолжительного копирования закончилась бумага. Для того, чтобы возобновить копирование, загрузите бумагу и нажмите кнопку печати.

РЕЗЕРВНЫЙ МУЛЬТИ-ПОДАТЧИК (SF-MF12)

Резервный мульти-податчик автоматически загружает до 50 листов стандартной бумаги для копирования.

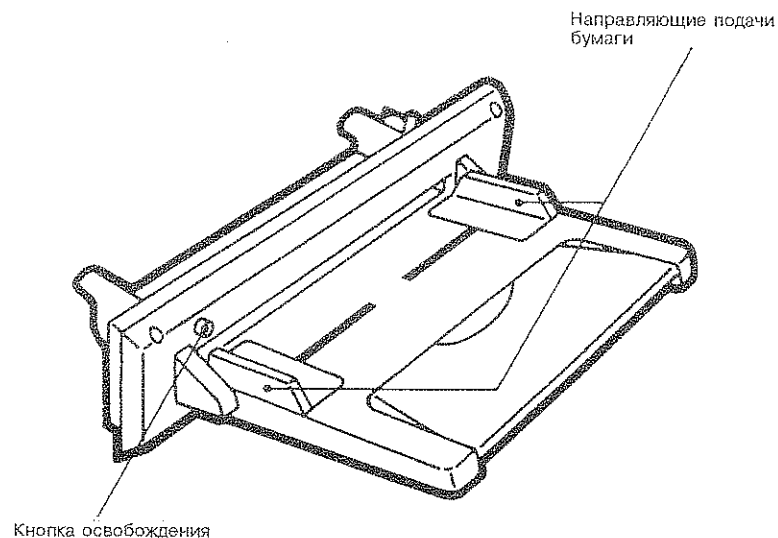

СПЕЦИФИКАЦИЯ

	(Автоматическая подача) Вес: 56 - 80 г/кв.м Формат: от А6 до А3 (от 5-1/2" x 8-1/2" до 11" x 17") Количество до 50 листов, при условии, что общая толщина пачки не превышает 5 мм.
Допустимая бумага для копирования	(Подача одиночными листами) Вес: 52 - 128 г/кв.м Формат: от А6 до А3 (от 5-1/2" x 8-1/2" до 11" x 17"). Формат А4 (8-1/2" x 11") является максимальным форматом для бумаги с весом 104 - 128 г/кв.м.
Вес	Около 1,8 кг
Размеры	408(Ш) x 465(Д) x 117(В) мм
Источник питания	По проводу от Копировального аппарата

* В целях совершенствования спецификация подлежит изменениям без уведомления.

НАИМЕНОВАНИЕ И ФУНКЦИИ ЧАСТЕЙ

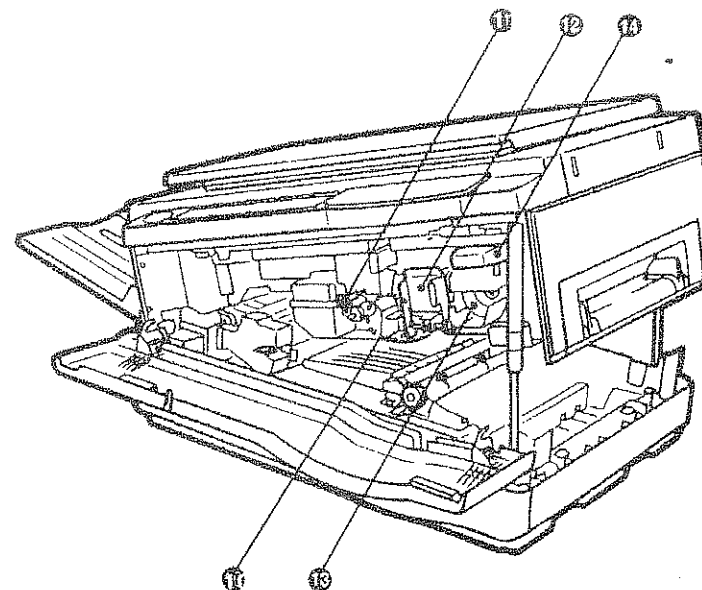

- 10 Фоточувствительный барабан**
На фоточувствительном барабане формируется копировальное изображение.
- 11 Очиститель проволоки коронного разряда**
Используется для очистки проволоки коронного разряда.
- 12 Рычаг блокировки блока проявления**
Потяните его вниз, чтобы открепить блок проявления.
- 13 Блок проявления**
Вытяните блок проявителя, чтобы заменить его или для того, чтобы добавить тонер (красящий порошок).
- 14 Рычаг открепления верхней половины аппарата**
Поднимите его, чтобы открепить верхнюю половину Копировального Аппарата.

ПРИНАДЛЕЖНОСТИ

Поднос выхода бумаги	1
Инструкция для пользователя	1

Панель управления

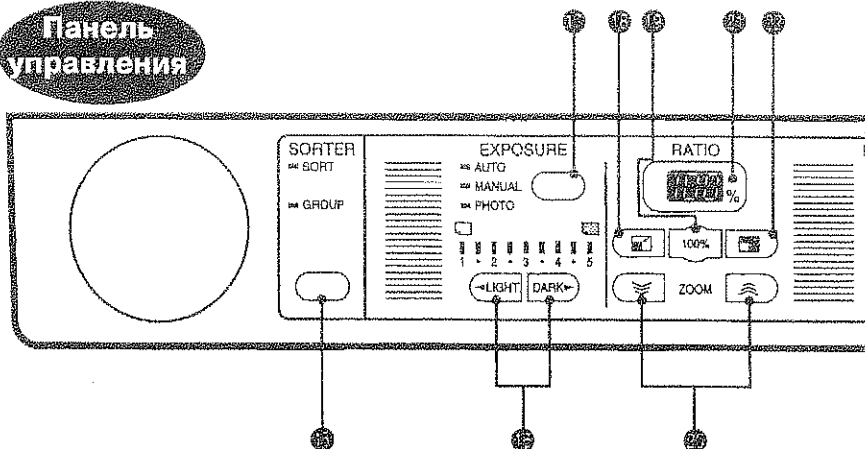

- 15 Кнопка "SORTER" [Сортировщик] и индикаторы (стр.37)**
Нажмите для того, чтобы выбрать режим сортировки, если установлен сортировщик (поставляется на заказ).
- 16 Кнопки "LIGHT" [Светлый] и "DARK" [Темный], индикаторы (стр.12)**
Нажмите, чтобы настроить уровень выдержки "MANUAL" [Ручной режим] или "PHOTO" [Фоторежим].
- 17 Кнопка "EXPOSURE" [Выдержка] и индикаторы (стр.12)**
Нажмите, чтобы выбрать режим выдержки.
- 18 Кнопка уменьшения (стр.14)**
Выберите один из четырех ранее установленных коэффициентов уменьшения копирования: 86%, 81%, 70%, 50%
- 19 Кнопка формата тех же размеров (стр.14)**
Переустанавливает коэффициент копирования на 100%.
- 20 Кнопки "ZOOM" [Изменение масштабов] (стр.14)**
Используется для выбора любого коэффициента увеличения или уменьшения копирования от 50% до 200% с интервалом в 1%.
- 21 Индикатор "COPY RATIO" [Коэффициент копирования]**
Выводит на дисплей коэффициент копирования при уменьшении или увеличении.
- 22 Кнопка увеличения (стр.14)**
Выберите один из четырех ранее установленных коэффициентов увеличения копирования: 115%, 122%, 141%, 200%.

- 23 Кнопка "PAPER SELECT" [Выбор бумаги] и индикаторы (стр. 15)**
Нажмите для того, чтобы выбрать источник бумаги, если установлен резервный мультиподатчик, поставляемый на заказ.
- 24 Индикатор сбоя подачи бумаги и индикаторы места сбоя подачи (стр.22)**
Мигающий красный индикатор (▽) укажет примерное место листа копии, вызвавшего сбой при подаче.
- 25 Индикатор "COLOR TONER" [Цветной тонер] (стр.19)**
Светится при установке блока цветного проявителя.
- 26 Индикатор, требующий замены проявителя (стр.25)**
Светится, когда необходимо заменить проявитель. Свяжитесь с ближайшим к вам официальным Сервисным Центром "SHARP".
- 27 Индикатор требования технического обслуживания (стр.25)**
Светится или мигает, когда требуется проведение технического обслуживания. Свяжитесь с ближайшим к вам официальным Сервисным Центром "SHARP".
- 28 Индикатор требования добавления тонера (стр.10)**
Мигает, когда требуется добавление тонера.
- 29 Дисплей количества копий**
Высвечивает указанное количество копий или порядковый номер выполняющейся копии.

Устранение сбоя подачи

Если в сортировщике произойдет сбой подачи, то в зоне главения также будет иметь место сбой подачи бумаги. Поэтому, сначала проверьте Копировальный Аппарат перед тем, как проверять сортировщик. (Смотрите стр.24.)

- 1** Откройте верхнюю крышку сортировщика и направляющих подачи бумаги.
* Если верхняя крышка открыта, то на дисплее количества копий появится код .
- 2** Удалите бумагу, вызвавшую сбой при подаче.
- 3** Закройте направляющие подачи бумаги и верхнюю крышку.
- 4** Откройте и закройте переднюю крышку Копировального Аппарата для того, чтобы отключить индикатор сбоя подачи.

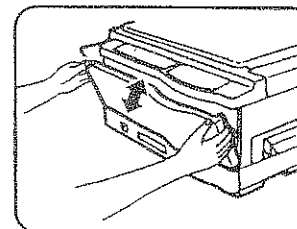
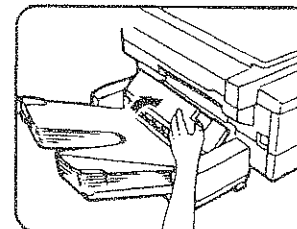
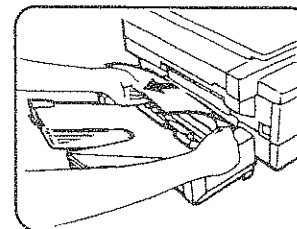
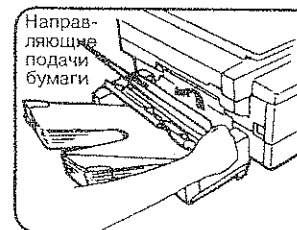
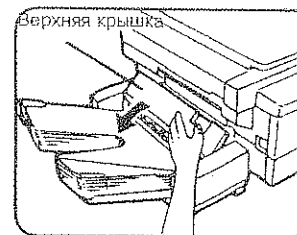

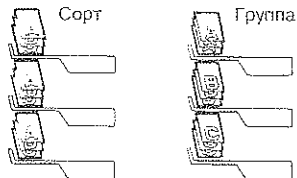

Использование сортировщика

Если не выбран ни один из двух режимов сортировки ("SORT" [Сорт] или "GROUP" [Группа]), то Копировальный Аппарат будет работать в режиме без сортировки. Все копии будут помещаться на верхний поднос. В режиме без сортировки может быть задано до 99 копий.

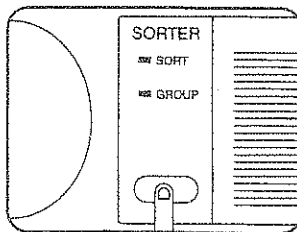

Режим "SORT" [Сорт]

Нажмите кнопку "SORTER" [Сортировщик] с тем, чтобы выбрать режим "SORT" [Сорт].

Режим "SORT" [Сорт] используется для автоматического сравнения. Копии каждого оригинала последовательно размещаются на сортировочных подносах. В режиме "SORT" [Сорт] может быть скопировано до 10 комплектов из 20 листов оригинала.

* При использовании АДП (поставляется на заказ) не помещайте больше 20 листов оригинала.

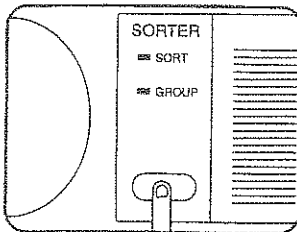

Режим "GROUP" [Группа]

Нажмите кнопку "SORTER" [Сортировщик] с тем, чтобы выбрать режим "GROUP" [Группа].

В режиме "GROUP" [Группа] все копии одного и того же листа оригинала будут располагаться на одном подносе.

Может быть скопировано до 20 копий каждого из 10 листов оригинала.

* При использовании АДП (поставляется на заказ) не помещайте больше 10 листов оригинала.

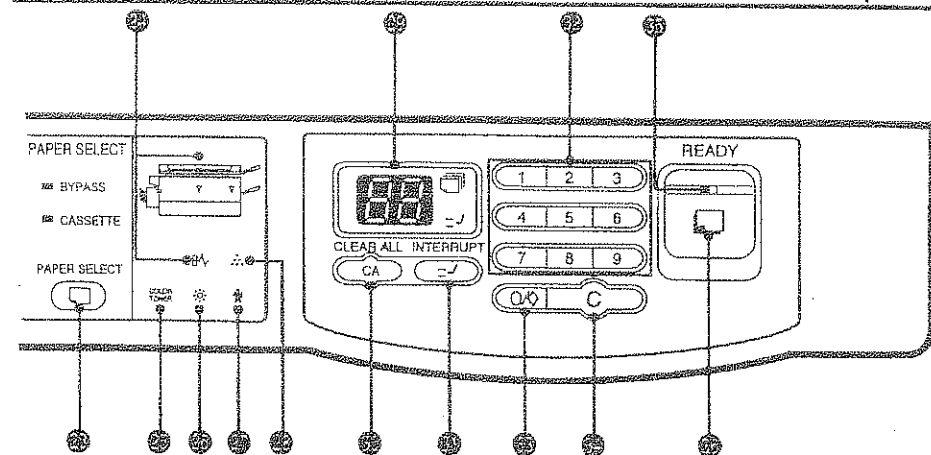

30 Кнопка "CLEAR ALL" [Стереть все]

Сбрасывает все введенные установки и возвращает Копировальный Аппарат к первоначальным установкам.

31 Кнопка "INTERRUPT" [Прерывание] (стр.19)

Прерывает процесс копирования.

32 Цифровая панель

Используется для установки количества копий.

33 Кнопка "Ноль / Отсчет"

* Вводит "0", если количество копий задано.

* Выводит на дисплей количество копий, выполненных в текущем процессе, если эта кнопка нажата во время непрерывного процесса копирования.

* Выводит на дисплей общее количество копий, сделанных на текущую дату, если эта кнопка нажата во время непосредственной готовности аппарата к копированию.

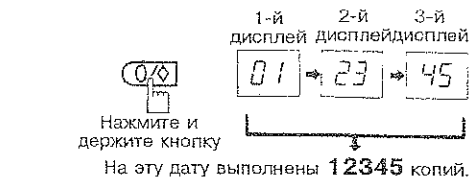

На эту дату выполнены 12345 копий.
Примечание: Копии формата А3 (11" x 17") считаются как две копии.

34 Кнопка сброса

Сбрасывает показания на дисплее количества копий или завершает процесс длительного копирования.

35 Индикатор "READY" [Готовность к работе]

Копирование возможно, когда индикатор светится.

36 Кнопка печати

Нажмите, чтобы начать копирование.



Начальные установки

- * Коэффициент копирования: 100%.
- * Автоматическая выдержка.
- * Количество копий: 0.

Копировальный Аппарат принимает начальные установки вначале при включении, а затем примерно в течение 1 минуты после того, как последняя копия была выполнена в любом режиме.



ЗАГРУЗКА БУМАГИ ДЛЯ КОПИРОВАНИЯ

На дисплее количества копий будет мигать сообщение , если в подносе для бумаги будет отсутствовать бумага для копирования или, если при подаче бумаги произошел сбой в подаче с подноса для бумаги. Сообщение  будет светиться, если поднос для бумаги не установлен или установлен ненадлежащим образом.

Для достижения наилучшего результата пользуйтесь только бумагой, рекомендованной фирмой "SHARP".

* Сообщение  будет также светиться, если бумага запускается в печать одновременно с использованием резервного мультимедийного податчика, поставляемого на заказ.

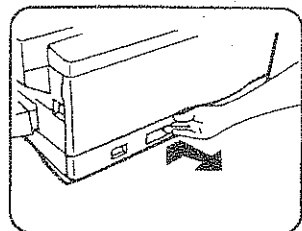

- 1 Мягко приподнимите и вытяните поднос для бумаги. Если при подаче бумаги с подноса произошел сбой, то переустановите поднос и обратитесь к указаниям, приведенным на стр.22, касающихся устранения сбоя подачи.

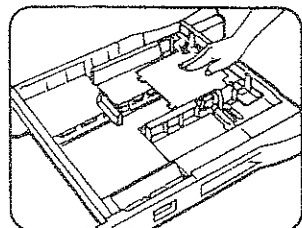

- 2 Если поднос оказался пустым, то нажмите на пружинную пластину так, чтобы ее положение было заблокировано.



- 3 Для того, чтобы загрузить бумагу, отличающуюся по формату, отожмите рычаг блокировки и передвиньте две пластины регулировки ширины. Затем передвиньте пластину настройки длины в положение, содержащее метку нужного вам формата бумаги.

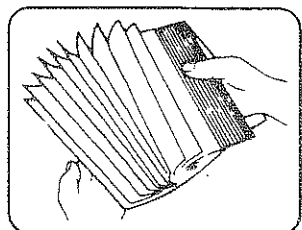

- 4 Пропустите бумагу для копирования.

ДЕСЯТИМЕСТНЫЙ СОРТИРОВЩИК (SF-S12)

Для сортировщика SF-S12, поставляемого на заказ, имеются два режима сортировки: в одном происходит сортировка комплектов листов оригинала, а в другом копий каждого из листов оригинала.

Максимальное количество копий зависит от выбранного режима. Когда начнется копирование, количество копий будет автоматически переустановлено на максимально возможное количество копий для этого режима, если этот максимум является большим числом.

НАИМЕНОВАНИЯ ЧАСТЕЙ

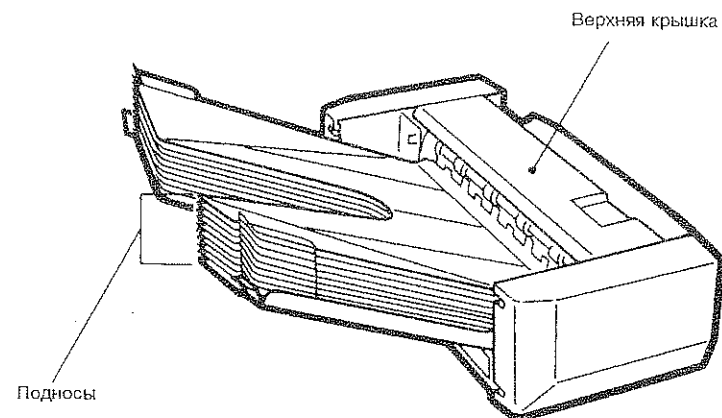

СПЕЦИФИКАЦИЯ

Число мест	10
Емкость мест	100 листов в режиме без сортировки. 20 листов в режиме "SORT" [Сорт] или "GROUP" [Группа].
Формат бумаги	Максим. А3 (11" x 17") Миним. А6 (5-1/2" x 8-1/2")
Вес	Около 7 кг
Размеры	418(Ш) x 462(Д) x 225(В) мм
Источник питания	По проводу от Копировального Аппарата

* В целях совершенствования спецификация подлежит изменениям без уведомления.

Устранение сбоя подачи

Сбой подачи бумаги может произойти в одном из трех мест: (А) на подносе АПД, (Б) под конвейерным устройством или (В) на выходе.

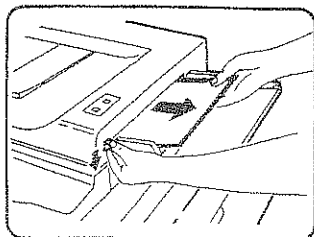
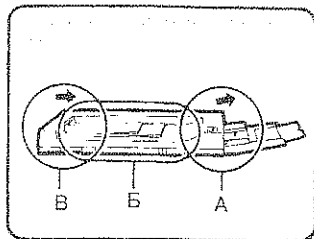

(А) Нажмите на рычаг освобождения листа оригинала, мягко потяните лист вправо и снимите его с подноса АПД.

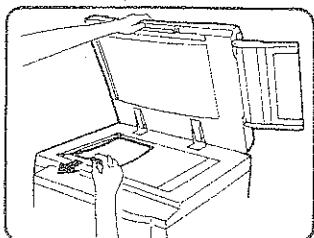

(Б) Просто откройте крышку АПД и выньте лист оригинала.

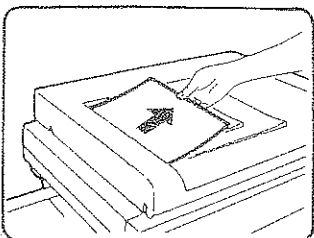

(В) Мягко потяните лист оригинала вправо.

- * Не забудьте открыть и закрыть крышку АПД, чтобы переустановить индикатор сбоя подачи.
- * На дисплее количества копий появится число, указывающее на количество листов оригинала, которое должно быть возвращено на поднос АПД. Верните листы оригиналы и нажмите кнопку печати, чтобы возобновить копирование.

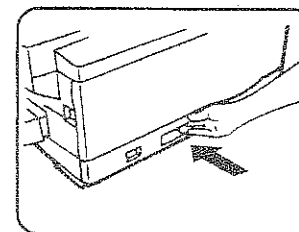
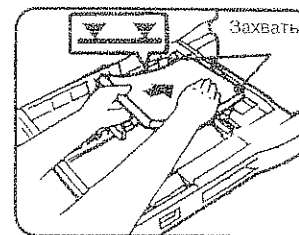

5 Установите бумагу для копирования в подносе так, чтобы она располагалась ниже захватов.

- * Поднос вмещает 250 листов бумаги любого формата следующих 3 типов: А4, В4 или А3 (81/2" x 11", 81/2" x 14" или 11" x 17").
- * Не загружайте аппарат большим количеством бумаги, превышающим линию максимальной высоты.

- * Поместите пластину, определяющую формат бумаги, перед подносом для бумаги для подгонки под фактический формат бумаги.

6 Уверенным движением задвиньте поднос для бумаги обратно в Копировальный Аппарат.

7 Нажмите кнопку сброса, чтобы отключить сообщение **Р**, выведенное на дисплей количества копий.



ДОБАВЛЕНИЕ ТОНЕРА

При нехватке тонера замигает индикатор . Копировальный Аппарат перестанет работать после того, как будет закончено выполнение копии, запущенной в работу. Индикатор, требующий добавление тонера, также может начать мигать во время процесса длительного копирования большого количества темных оригиналов, несмотря на то, что тонер еще есть. Когда этот индикатор начинает мигать, Копиро-

вальный Аппарат прекратит процесс изготовления копий. Откройте, а затем закройте переднюю крышку.

Если было загружено достаточное количество тонера, то индикатор, требующий добавления тонера, отключится и загорится зеленым цветом индикатор "READY" [Готовность к работе]. Для возобновления копировального процесса нажмите кнопку печати.

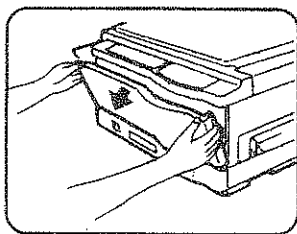

1 Откройте переднюю крышку.

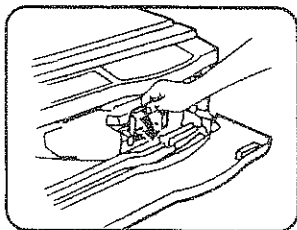

2 Потяните вниз рычаг блокировки блока проявления и медленно вытягивайте блок проявления до тех пор, пока он не остановится.

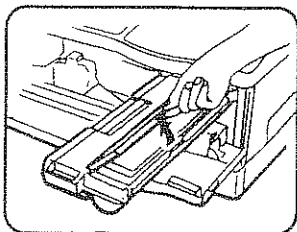

3 Откройте крышку устройства для загрузки тонера.

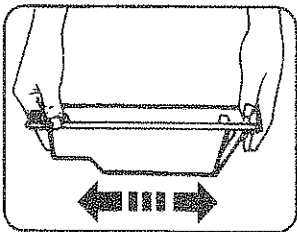

4 Возьмите горизонтально новый картридж для тонера и потрясите его четыре - пять раз.

Использование АПД

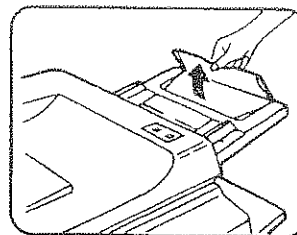

1 Разложите поднос АПД при копировании листов оригинала формата В4 и А3 (8 1/2 " x 14" и 11" x 17") или при копировании листов оригинала формата А4 (8 1/2 " x 11") по длине.

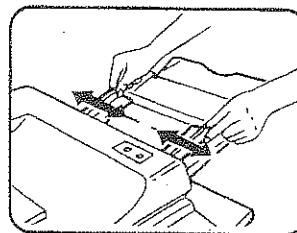

2 Отрегулируйте направляющие подачи бумаги на ширину листов оригинала, а затем поместите листы оригинала на поднос АПД лицевой стороной вниз с последней страницей сверху.

* Убедитесь, что все канцелярские скрепки и скобки с листов оригинала удалены.

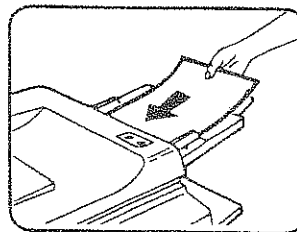



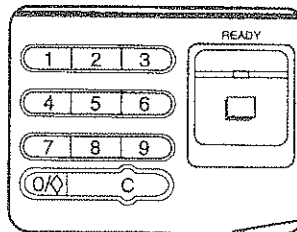

3 Убедитесь, что установлен нужный формат бумаги.

4 Задайте количество копий и нажмите кнопку печати.



* Если листы оригинала не загружаются:

1. Проверьте не мигает ли индикатор . Откройте и закройте крышку АПД, чтобы отключить индикатор . Если лист оригинала находится на стекле для документов, то удалите его.

2. Если индикатор  не мигает, а индикатор  не светится, когда листы оригинала размещены на подносе АПД, то приподнимите валик подачи документов с помощью вашего пальца, как это показано на рисунке и переустановите листы оригинала.



АВТОМАТИЧЕСКИЙ ПОДАТЧИК ДОКУМЕНТОВ (SF-A12)

Поднос АПД вмещает до 50 листов оригинала для их автоматической подачи.

НАИМЕНОВАНИЯ ЧАСТЕЙ

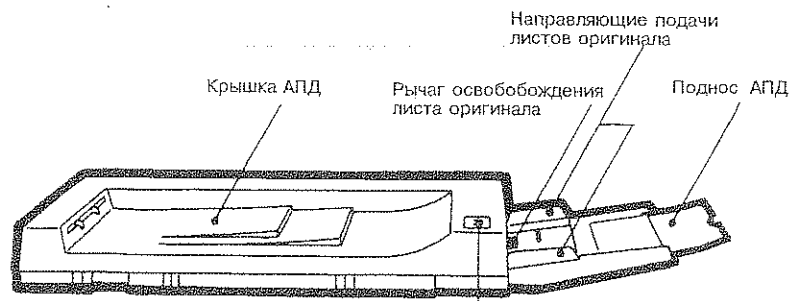

Индикаторы Податчика Документов

ПОДАЧА ЧЕРЕЗ АПД

Будут подаваться листы оригинала, находящиеся на подносе.

УДАЛИТЕ ЛИСТ ОРИГИНАЛА

Лист оригинала все еще находится на стекле для документов.

СПЕЦИФИКАЦИЯ

Допустимые листы оригинала	Вес: от 50 до 120 г/кв.м
	Формат: от А6 до А3 (от 51/2" x 81/2" до 11" x 17")
	Количество до 50 листов, при условии, что общая толщина пачки не превышает 5 мм.
Вес	Около 10,5 кг
Размеры	948(Д) x 517(Ш) x 72(В) мм
Источник питания	По проводу от Копировального Аппарата

* В целях совершенствования спецификация подлежит изменениям без уведомления.

ДОБАВЛЕНИЕ ТОНЕРА

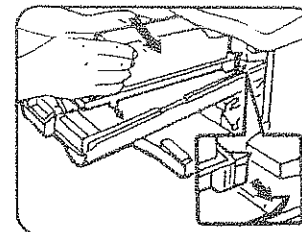

5 Для того, чтобы установить картридж для тонера, совместите выступ на нем, расположенный с краю, с пазом устройства для загрузки тонера, а затем вставьте ушко картриджа для тонера в щель устройства для загрузки тонера.

* Прежде чем добавлять тонер, убедитесь, что он имеет тот же цвет. Не смешивайте тонеры разных цветов.

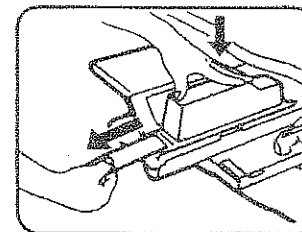

6 Легко нажимая левой рукой на картридж сверху вниз, одновременно вытягивайте красящую ленту тонера до тех пор, пока она не остановится.

7 Несколько раз несильно постучите по верхушке картриджа для тонера.

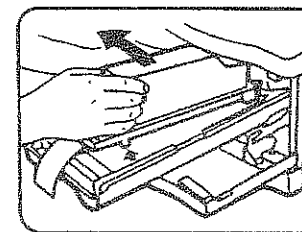

8 Мягко прижмите картридж для тонера, чтобы вставить его обратно, а затем закройте крышку устройства для загрузки тонера.

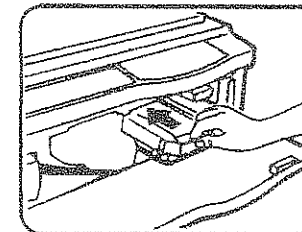

9 Задвиньте блок проявителя в Копировальный Аппарат.

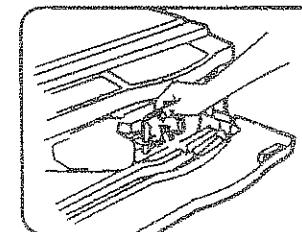

10 Верните рычаг блокировки блока проявителя на прежнее место и закройте переднюю крышку.

КОПИРОВАНИЕ В ОБЫЧНОМ РЕЖИМЕ

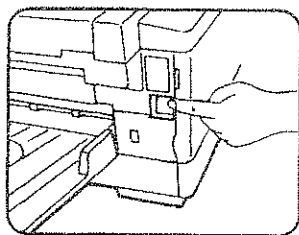

1 Сначала включите выключатель электропитания.

* Пройдет около одной минуты, прежде чем Копировальный Аппарат прогреется. После прогрева загорится индикатор "READY" [Готовность к работе], указывая на то, что можно выполнять копирование.

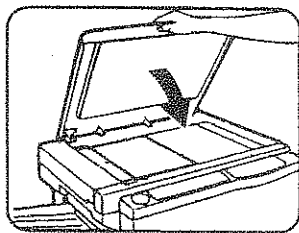

2 Поместите оригинал на стекло для документов лицевой стороной вниз. Совместите оригинал с отметками, определяющими формат листа оригинала, а затем закройте крышку для документов.

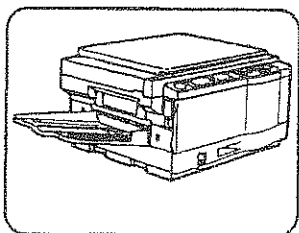

3 Убедитесь, что бумага нужного формата установлена в поднос для бумаги.

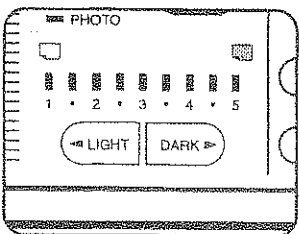

4 Отрегулируйте интенсивность копирования.

* Для большинства оригиналов, копируемых в режиме "AUTO" [Автоматическая выдержка], настройка интенсивности копирования не требуется. В отношении регулировки уровня автоматической выдержки, смотрите стр.20.

ОБОРУДОВАНИЕ, ПОСТАВЛЯЕМОЕ НА ЗАКАЗ

SF-S12

SF-A12

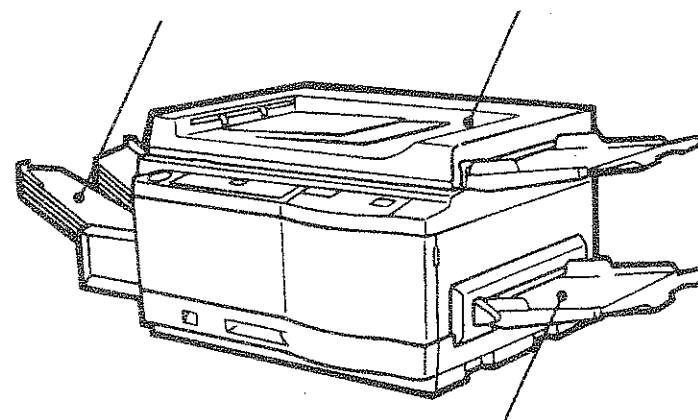

SF-MF12

СОДЕРЖАНИЕ

Стр.

* Автоматический податчик документов (SF-A12)	34
Использование АД	35
Устранение сбоя подачи	36
* Десятиместный сортировщик (SF-S12)	37
Использование сортировщика	38
Устранение сбоя подачи	39
* Резервный мульти-податчик (SF-MF12)	40
Использование резервного мульти-податчика	41
Устранение сбоя подачи	42

Потребление электропитания	Максим. 1,35 кВт
Вес	Около 50 кг
Размеры Копировального Аппарата	700(Д) x 610(Ш) x 347(В) мм
Оборудование, поставляемое на заказ	Автоматический податчик документов (SF-A12) Десятиместный сортировщик (SF-S12) Резервный мульти-податчик (SF-MF12) Персональный счетчик (SF-71A/71B) Блок цветного проявления Пульт

* В целях совершенствования спецификация подлежит изменениям без уведомления.

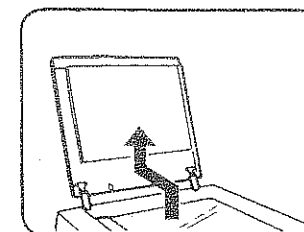
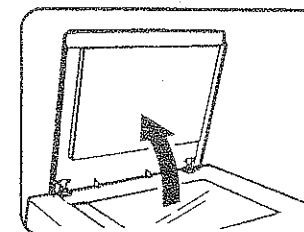
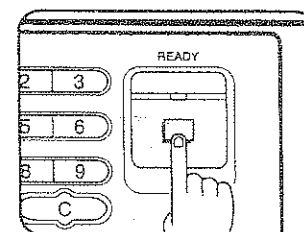
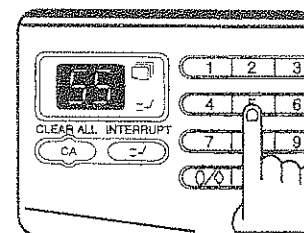
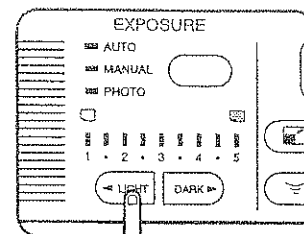

- Для проведения ручной настройки интенсивности копирования, нажмите кнопку "EXPOSURE" [Выдержка] с тем, чтобы выбрать режим "MANUAL" [Ручной режим] и выполнить настройку по вашему желанию при помощи кнопок "LIGHT" [Светлый] и "DARK" [Темный].

Для выполнения фотографических снимков, выберите режим "PHOTO" [Фоторежим], а затем выполните регулировку по вашему желанию при помощи кнопок "LIGHT" [Светлый] и "DARK" [Темный].

5 Задайте количество копий.

- При первоначальной установке может быть сделана одиночная копия, например, если на экране высвечивается "0".

- Нажмите кнопку сброса "C" для удаления введенного числа, если допущена какая-либо ошибка.

6 Нажмите кнопку печати.

- Число, высвечиваемое на экране количества копий, будет уменьшаться на единицу каждый раз, когда будет выполнена следующая копия.

- Нажмите кнопку сброса "C" для прекращения копирования в середине процесса.

7 Для того, чтобы повторить ту же серию копирования для другого оригинала, просто замените оригинал и нажмите кнопку печати.

Как снять крышку для документов

Крышка для документов может быть снята для реализации возможности копирования объемных объектов. Для того, чтобы снять крышку, поверните ее, поднимите ее полностью вверх и наклоните ее назад. Для того, чтобы вернуть крышку на место, возьмите ее, вставьте два штырька, а затем установите крышку.

УМЕНЬШЕНИЕ / УВЕЛИЧЕНИЕ / ИЗМЕНЕНИЕ МАСШТАБА

Коэффициенты уменьшения или увеличения могут быть выбраны при помощи кнопки уменьшения, кнопки увеличения или кнопки "ZOOM" [Изменение масштаба]. Функция изменения масштаба позволяет точно выбрать коэффициент копирования от 50% до 200%.

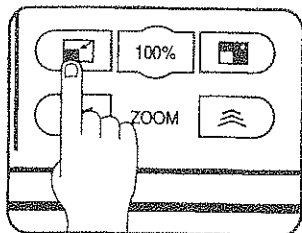

1 Установите оригинал на стекло для документов и закройте крышку.

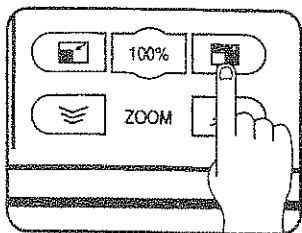

2 Нажмите кнопку уменьшения или кнопку увеличения или кнопки "ZOOM" [Изменение масштаба] для того, чтобы выбрать нужный коэффициент копирования.

А. Коэффициенты уменьшения при копировании

85 → 81 → 70 → 50

Б. Коэффициенты увеличения при копировании

115 → 122 → 141 → 200

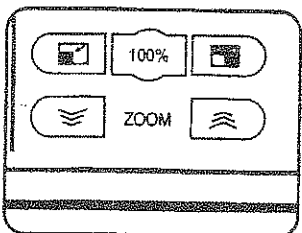

В. Коэффициенты изменения масштаба: Может быть установлен любой коэффициент от 50% до 200% с интервалом в 1%. Нажмите кнопку уменьшения или кнопку увеличения, чтобы установить коэффициент приблизительно, а затем нажмите , чтобы уменьшить этот коэффициент или , чтобы увеличить его.

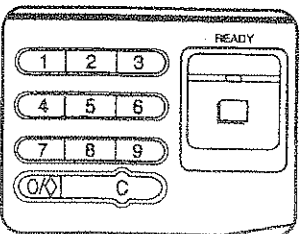

Г. Переустановка на формат тех же размеров: Нажмите кнопку формата тех же размеров, чтобы переустановить коэффициент копирования на 100%.

3 Проверьте, что бумага, соответствующего формата установлена в поднос для бумаги.

4 Задайте количество копий и нажмите кнопку печати.

СПЕЦИФИКАЦИЯ

Тип аппарата	Настольный прибор
Система копирования	Система сухого электростатического переноса
Тип оригинала	Листы, сшитые документы
Формат оригинала	Максим. А3 (11" x 17")
Формат копии	Максим. А3 (11" x 17"), миним. А6 (5 1/2" x 8 1/2")
Скорость копирования (при коэффициенте копирования 100%)	15 копий/мин (А4, 8 1/2" x 11"), 10 копий/мин (В4, 8 1/2" x 14"), 8 копий/мин (А3, 11" x 17")
Непрерывное копирование	Максим. 99 копий; вычитательный счетчик.
Время выхода первой копии	10 секунд
Время прогрева	Около одной минуты
Коэффициент копирования	Изменяемый от 50% до 200% с диапазоном в 1%, всего 151 ступеней; Фиксированный 100%, 86%, 81%, 70%, 50%, 115%, 122%, 141%, 200%
Система выдержки	Движущийся оптический источник, щелевая выдержка (стационарная пластина) с функцией автоматической выдержки
Подача бумаги для копирования	Один поднос для бумаги с автоматической подачей 250 листов; резервный вход с ручной подачей (подача по одному листу)
Система плавления	Нагревательные валики
Система проявителя	Проявление магнитными щетками
Источник света	Галогеновая лампа
Источник питания	Местное напряжение ± 10%

ПРИНАДЛЕЖНОСТИ И ХРАНЕНИЕ

Замена стандартных принадлежностей Копировального Аппарата SF-7800, включая бумагу для копирования и тонер, осуществляется пользователем. В целях получения лучших результатов копирования убедитесь, что вы используете только товары "SHARP".

Правильное хранение

1. Храните принадлежности Копировального Аппарата SF-7800 в местах где:
 - * сухо,
 - * нет перепада температур,
 - * нет воздействия прямого солнечного света,
 - * чисто.
2. Храните бумагу для копирования плашмя в чехле.
 - * Бумага, хранящаяся в вертикально стоящих пачках или не закрытая, может помяться или отсыреть, приводя к сбоям подачи бумаги.

СПЕЦИАЛЬНЫЕ ВИДЫ БУМАГИ (РЕЖИМ РУЧНОЙ ПОДАЧИ)

Резервный вход с ручной подачей используется для копирования на прозрачные пленки, этикетки, бумажную кальку и на другие виды бумаги специального назначения. Резервный вход с ручной подачей срабатывает автоматически при подаче в него бумаги.

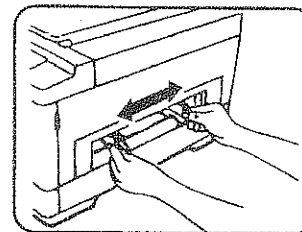

- 1 Настройте направляющие резервного входа с ручной подачей на ширину бумаги для копирования.

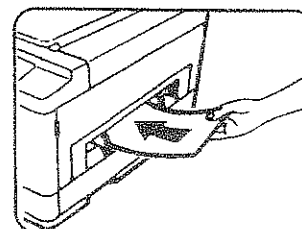

- 2 Любым способом вставьте бумагу для копирования в резервный вход с ручной подачей так, чтобы вы почувствовали, что механизм подачи втягивает бумагу.

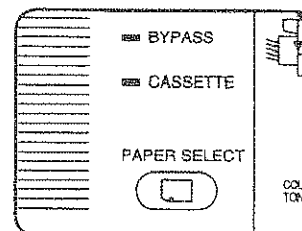

- * Засветится индикатор "BYPASS" [Резервный вход].
- * Стандартная бумага для копирования, прозрачные пленки, этикетки, бумажная калька и другие виды бумаги специального назначения, имеющие формат от A6 до A3 (от 5-1/2" x 8-1/2" до 11" x 17"), могут быть загружены с резервного входа с ручной подачей.
- * За один раз посредством ручной подачи может подаваться только одна копия.

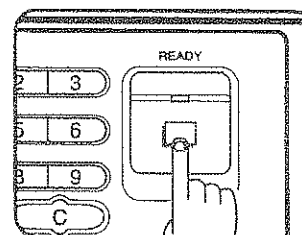

- 3 Нажмите кнопку печати.

ДВУСТОРОННЕЕ КОПИРОВАНИЕ

На Копировальном Аппарате SF-7800 двусторонние копии могут быть выполнены посредством использования резервного входа с ручной подачей.

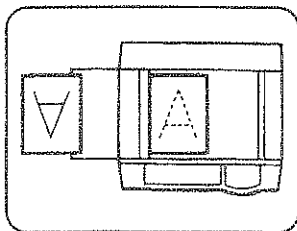

1 Поместите первый оригинал на стекло для документов и сделайте копию.

- * Первая сторона копии может быть оделана с использованием либо подноса для бумаги, либо резервного входа с ручной подачей.

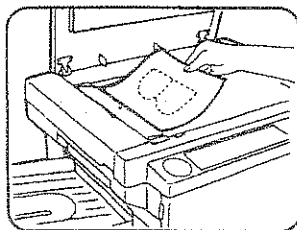

2 Поместите второй оригинал на место первого оригинала.

- * Убедитесь, что первый и второй оригиналы ориентированы на стекле для документов одним и тем же образом.

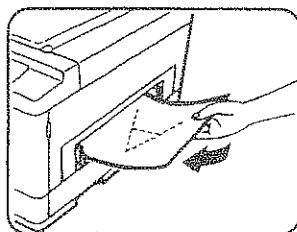

3 Переверните лист первой копии на другую сторону и вставьте его в резервный вход с ручной подачей.

- * Не переворачивайте лист копии с одного конца на другой.

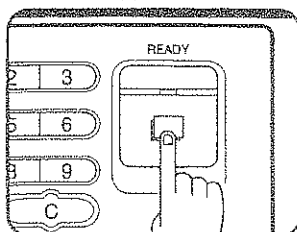

4 Нажмите кнопку печати.

В РАБОТЕ КОПИРОВАЛЬНОГО АППАРАТА ЕСТЬ ПОМЕХИ ?

Симптомы	Исправление	
Электропитание включено, но копирование невозможно.	Индикатор "READY" [Готовность к работе] не светится?	Копировальный Аппарат еще прогревается. Подождите несколько минут.
	Светится индикатор ?	Требуется бумага для копирования. Смотрите стр.8 "ЗАГРУЗКА БУМАГИ ДЛЯ КОПИРОВАНИЯ".
	Мигает индикатор ?	Требуется тонер. Смотрите стр.10 "ДОБАВЛЕНИЕ ТОНЕРА".
	Мигает индикатор ?	Произошел сбой в подаче бумаги. Смотрите стр.22 "УСТРАНЕНИЕ СБОЯ ПОДАЧИ БУМАГИ".
	Мигает индикатор ?	Требуется проведение технического обслуживания. Как можно скорее свяжитесь с ближайшим к вам Сервисным Центром. Смотрите стр.25.



Если после проведения проверки, описанной выше, проблемы все же остались, то, пожалуйста, немедленно свяжитесь с ближайшим к вам официальным Сервисным Центром "SHARP".

Функция самодиагностики

В Копировальный Аппарат SF-7800 заложена функция автоматической самодиагностики. Если где-либо в Копировальном Аппарате произошел сбой в работе, то функция самодиагностики определит место этой проблемы и заблокирует работу Копировального Аппарата, чтобы предотвратить возможные повреждения. На дисплее количества копий будет мигать буквенно-цифровой код.



Пример 1

Сообщение (CH) будет мигать, если блок проявителя не был установлен. Установите этот блок.



Пример 2

Сообщение (P) будет светиться, если поднос для бумаги не установлен или установлен ненадлежащим образом. Сообщение (P) будет светиться, если нет бумаги в подносе для бумаги, смотрите стр. 8 "ЗАГРУЗКА БУМАГИ ДЛЯ КОПИРОВАНИЯ".





Пример 3

Сообщение (CE) будет светиться, если открыта верхняя крышка сортировщика (поставляется на заказ). Закройте верхнюю крышку.



Пример 4

Если Копировальный Аппарат полностью прекратил работу и появился этот код, немедленно свяжитесь с ближайшим к вам официальным Сервисным Центром "SHARP".

Симптомы	Исправление	
Часто происходит сбой в подаче бумаги.	Используется нестандартная бумага?	Пользуйтесь стандартной бумагой. При использовании специальных видов бумаги, загружайте бумагу через резервный вход с ручной подачей. Смотрите стр. 3 и 15.
	Правильно ли установлен поднос для бумаги?	Убедитесь, что поднос для бумаги установлен надежно. Смотрите стр.8.
	Не остались ли куски бумаги внутри Копировального Аппарата?	Удалите все куски, вызвавшие сбой при подаче бумаги. Смотрите стр.22.
	Не является ли бумага сырой или помятой?	Храните бумагу для копирования в чехле, плашмя, в сухом месте. Смотрите стр.30.
На копиях появляются пыль, грязь, пятна.	Не загрязнено ли стекло для документов или проволока коронного разряда?	Регулярно проводите очистку. Смотрите стр.26.
	Светится индикатор  ?	Требуется новый проявитель. Как можно скорее свяжитесь с ближайшим к вам Сервисным Центром. Смотрите стр.25.
	Светится индикатор  ?	Требуется проведение технического обслуживания. Как можно скорее свяжитесь с ближайшим к вам Сервисным Центром. Смотрите стр.25.

ЦВЕТНОЕ КОПИРОВАНИЕ

Комплекты для четкого цветного копирования и блоки цветного проявления (продаются отдельно) могут быть установлены на Копировальный Аппарат для проведения копирования одного цвета за один раз. Большое количество разных цветов может быть скопировано на одну и ту же страницу путем замены блоков цветного проявления.

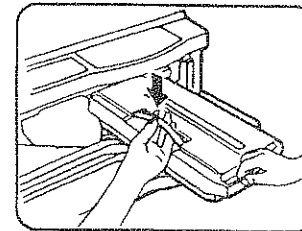

- Установите блок проявления нужного цвета.
 - Смотрите следующую страницу.
 - На панели управления засветится индикатор "COLOR TONER" [Цветной тонер].

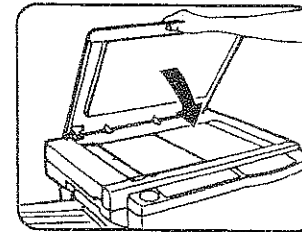

- Положите оригинал, задайте необходимые функции работы Копировального Аппарата и нажмите кнопку печати.

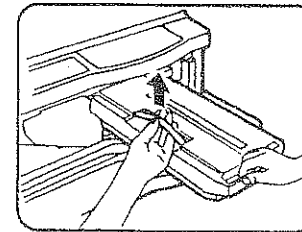

- Для того, чтобы выполнить копирование с дополнительным цветом, замените блок цветного проявления.

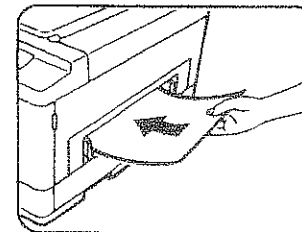

- Введите лист копии лицевой стороной вверх через резервный вход с ручной подачей.
 - Цветные копии должны подаваться индивидуально.
- Повторите операции со 2-й по 4-ю для каждого дополнительного цвета.

Замена блока проявления

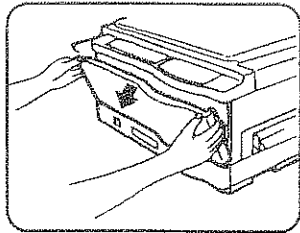

1 Откройте переднюю крышку

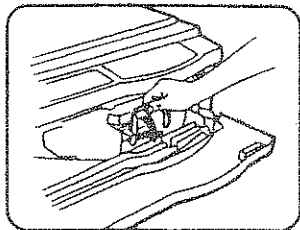

2 Потяните вниз рычаг блокировки блока проявления.

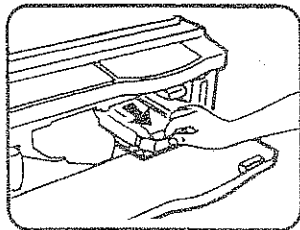

3 Медленно вытягивайте блок проявления до тех пор, пока он не остановится.

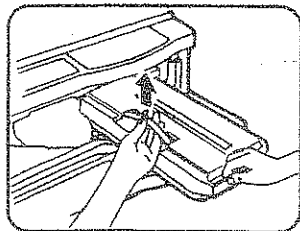

4 Отсоедините и снимите блок проявления, приподнимая его за зеленый ремешок.
 * Когда блок проявления не используется, храните его в переносном футляре.

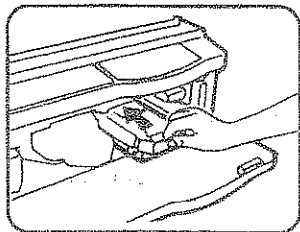

5 Вставьте новый блок проявления.

6 Задвиньте блок проявления в Копировальный Аппарат.

7 Верните рычаг блокировки блока проявления на прежнее место и закройте переднюю крышку.

В РАБОТЕ КОПИРОВАЛЬНОГО АППАРАТА ЕСТЬ ПОМЕХИ ?

Симптомы	Исправление	
Копировальный Аппарат не работает.	Подключен ли Копировальный Аппарат к сети?	Вставьте вилку Копировального Аппарата в розетку с заземлением.
	Включен ли выключатель электропитания?	Включите выключатель электропитания.
Копии слишком темные или слишком светлые.	Правильно ли отрегулирована интенсивность копирования?	Смотрите стр. 12 и 20.
Копии являются чистыми листами.	Оригинал помещен лицевой стороной вниз?	Поместите оригинал на стекло для документов лицевой стороной вниз.
Копии мажутся при трении.	Не слишком ли плотная бумага?	Используйте для копирования бумагу, входящую по своим характеристикам в указанный диапазон. Смотрите стр.3.
	Не влажная ли бумага?	Замените ее на сухую бумагу для копирования. Убедитесь, что бумага для копирования хранится в сухом месте.

ОБСЛУЖИВАНИЕ АППАРАТА ПОЛЬЗОВАТЕЛЕМ

Для изготовления четких, ясных копий особенно важным является надлежащий уход. Пожалуйста, уделите несколько минут, чтобы почистить ваш Копировальный Аппарат и делайте это регулярно.

Стекло и крышка для документов

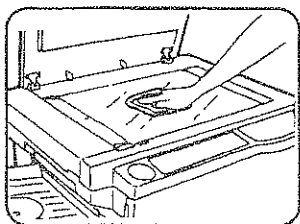

Пятна и отпечатки, имеющиеся на стекле и крышке для документов, также будут копироваться. Протирайте стекло и крышку для документов куском мягкой чистой ткани.

* При необходимости смочите кусок ткани водой. Не используйте растворители, бензин и подобные им летучие реагенты, предназначенные для очистки.

Проволока коронного разряда

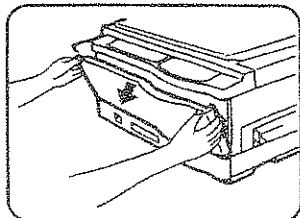

Если копии начинают получаться с пятнами или полосами, то это может быть из-за того, что проволока коронного разряда стала грязной. **ВЫКЛЮЧИТЕ ЭЛЕКТРОПИТАНИЕ**, поскольку узел коронного разряда работает при высоком напряжении, а затем очистите проволоку коронного разряда в соответствии со следующим описанием.

1 Откройте переднюю крышку.

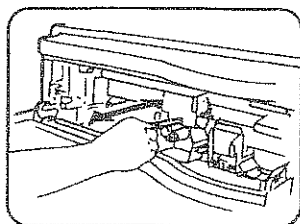

2 Передвиньте встроенный очиститель узла коронного разряда несколько раз туда и обратно.

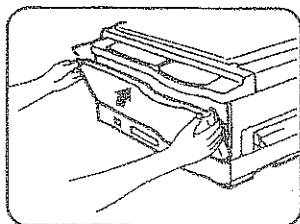

3 Закройте переднюю крышку.

ПРЕРЫВАНИЕ ПРОЦЕССА КОПИРОВАНИЯ

Функция "INTERRUPT" [Прерывание] используется для того, чтобы прервать процесс длительного копирования с тем, чтобы можно было выполнить другую работу.

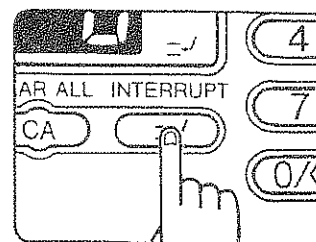

1 Нажмите кнопку "INTERRUPT" [Прерывание].
2 Когда Копировальный Аппарат остановится, положите новый оригинал.

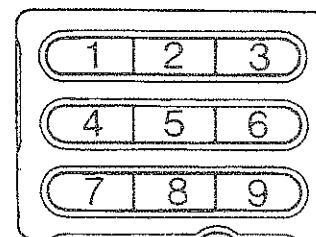

3 Задайте необходимые функции работы Копировального Аппарата.

4 Задайте количество копий.

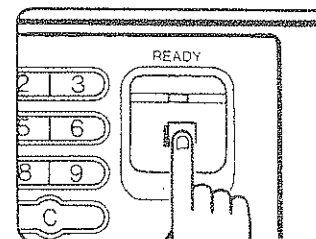

5 Нажмите кнопку печати.

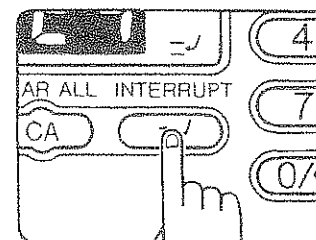

6 Когда будут сделаны все копии внеочередной работы, нажмите снова кнопку "INTERRUPT" [Прерывание], чтобы отменить режим прерывания.

* Ранее введенные значения количества копий, коэффициента копирования и формата бумаги будут автоматически переустановлены.

7 Установите оригинал той работы, которая была прервана, и нажмите кнопку печати.

НАСТРОЙКА АВТОМАТИЧЕСКОЙ ВЫДЕРЖКИ

Уровень автоматической выдержки может быть отрегулирован для того, чтобы приспособиться к особенностям ваших потребностей при копировании.

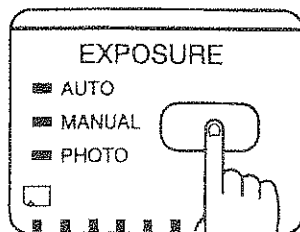

- 1 Нажмите кнопку "EXPOSURE" [Выдержка], чтобы выбрать режим "PHOTO" [Фоторежим].

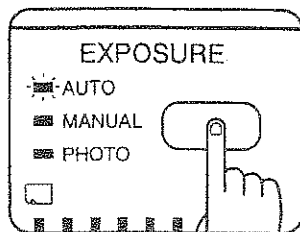

- 2 Нажмите кнопку "EXPOSURE" [Выдержка] снова и держите ее нажатой в течение примерно 5 секунд.

- * Индикатор режима выдержки оменится с режима "PHOTO" [Фоторежим] на режим "AUTO" [Автоматический режим], а затем начнет мигать.

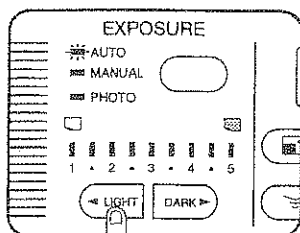

- 3 Нажмите кнопку "LIGHT" [Светлый] или кнопку "DARK" [Темный] для того, чтобы сделать светлее или темнее уровень автоматической выдержки.

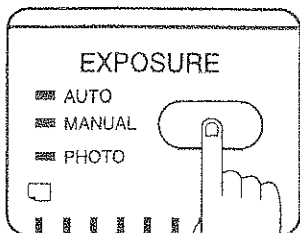

- 4 Нажмите кнопку "EXPOSURE" [Выдержка].
 - * Индикатор "AUTO" [Автоматический режим] перестанет мигать.
 - * Выбранный уровень автоматической выдержки будет действовать до тех пор, пока вы не измените его.





ТРЕБОВАНИЕ ЗАМЕНЫ ПРОЯВИТЕЛЯ

Если засветится индикатор , то проявитель должен быть заменен. ЗАМЕНА ПРОЯВИТЕЛЯ НЕ ДОЛЖНА ВЫПОЛНЯТЬСЯ НИКЕМ КРОМЕ ОФИЦИАЛЬНОЙ ТЕХНИЧЕСКОЙ СЕРВИСНОЙ СЛУЖБЫ "SHARP". Как можно скорее свяжитесь с ближайшим к вам центром обслуживания.



ТРЕБОВАНИЕ ОБСЛУЖИВАНИЯ

Если засветится или мигает индикатор , то это означает, что необходимо провести техническое обслуживание через Техническую Сервисную Службу "SHARP". Как можно скорее свяжитесь с ближайшим к вам Сервисным Центром. (Если мигает индикатор , то Копировальный Аппарат прекратит работать).

Зоны транспортировки и плавления

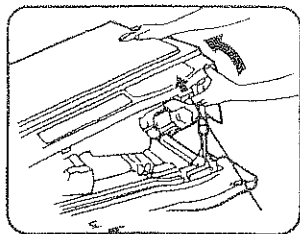

1 Откройте переднюю крышку, а затем осторожно откройте верхнюю половину Копировального Аппарата.

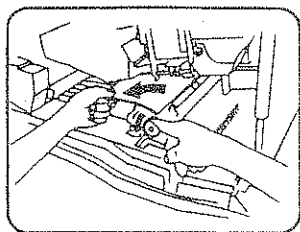

2 Удалите бумагу, вызвавшую сбой при подаче.

- Если бумага застряла на транспортном ролике, то поверните зеленую ручку в указанном направлении и удалите бумагу.

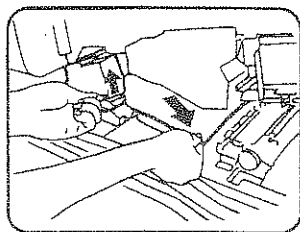

- Если бумага застряла в зоне, где происходит плавление, то приподнимите узел плавления в месте прижима для того, чтобы снять давление.

ПРЕДОСТЕРЕЖЕНИЕ!

Зона, в которой происходит плавление, является горячей.

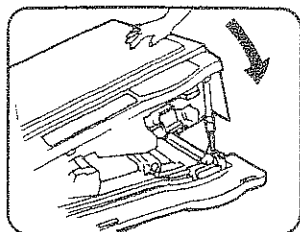

3 Закройте Копировальный Аппарат и убедитесь в том, что он закрыт, после чего закройте переднюю крышку.

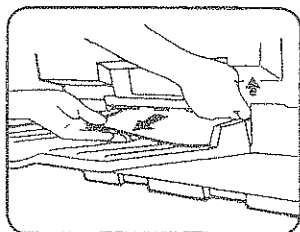

Зона выхода

1 Приподнимите вверх зеленую часть направляющих подачи бумаги на выход для того, чтобы удалить бумагу, вызвавшую сбой при подаче.

2 Откройте и закройте переднюю крышку для того, чтобы отключить индикатор сбоя подачи.

РЕЖИМ ЭКОНОМИИ ТОНЕРА

Этот режим позволяет уменьшить расход тонера, повышая за счет этого эффективность затрат, посредством лишь незначительного снижения интенсивности копирования.

Для того, чтобы задать уровень расхода тонера, выполните процедуру, описанную ниже.

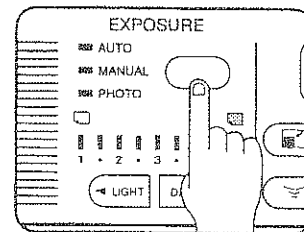

1 Нажмите кнопку "EXPOSURE" [Выдержка], чтобы выбрать режим "MANUAL" [Ручной режим].

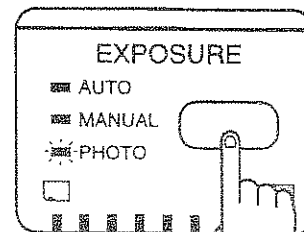

2 Нажмите кнопку "EXPOSURE" [Выдержка] снова и держите ее нажатой в течение примерно 5 секунд.

- Индикатор режима выдержки сменится с режима "MANUAL" [Ручной режим] на режим "PHOTO" [Фоторежим], а затем начнет мигать.

- Засветится индикатор выдержки "5", указывая на то, что активным является уровень стандартного тонирования.

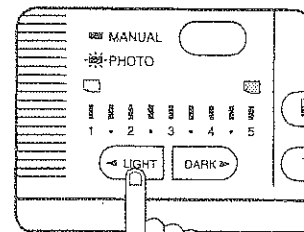

3 Для перехода в режим экономии тонера нажмите кнопку "LIGHT" [Светлый].

- Засветится индикатор выдержки "5", указывая на то, что был выбран режим экономии тонера.

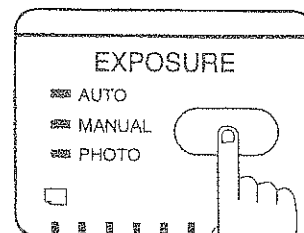

4 Нажмите кнопку "EXPOSURE" [Выдержка] дважды.

- Индикатор "PHOTO" [Фоторежим] перестанет мигать и засветится индикатор "AUTO" [Автоматический режим]. Режим экономии тонера задействован.

- Для возвращения в стандартный режим повторите эту процедуру, но используйте кнопку "DARK" [Темный] с тем, чтобы выбрать уровень выдержки "5" на стадии операции 3.

Копировальный Аппарат перестанет работать, если произойдет сбой в подаче бумаги. Индикатор сбоя подачи бумаги будет мигать, а мигающий красный индикатор места сбоя подачи будет указывать на примерное место сбоя.

Кроме того, на дисплее количества копий будет появляться сообщение (P), если сбой подачи бумаги произошел в зоне узла загрузки бумаги.

После устранения сбоя подачи откройте, а затем закройте переднюю крышку и убедитесь в том, что индикаторы сбоя подачи отключены.

Если бумага случайно оказалась разорванной при устранении сбоя, то удалите все ее куски и убедитесь в этом. Будьте осторожны, чтобы не повредить фото-чувствительный барабан или проволоку коронного разряда.

Прежде всего удостоверьтесь в правильном определении места сбоя подачи бумаги.

Зона подачи документа (стр. 34)



Поднос для бумаги

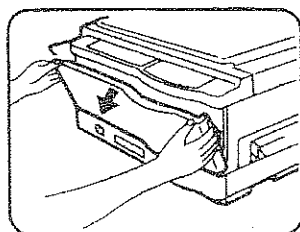

- 1 Откройте переднюю крышку.



- 2 Осторожно приподнимите и откройте верхнюю половину Копировального Аппарата.

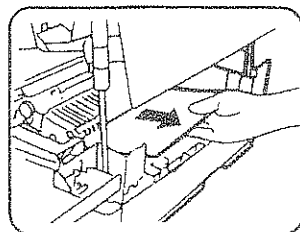

- 3 Удалите бумагу, вызвавшую сбой при подаче.

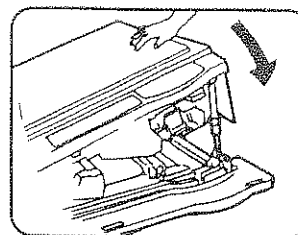

- 4 Закройте Копировальный Аппарат и убедитесь в том, что он закрыт, после чего закройте переднюю крышку.

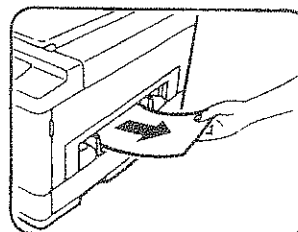

Резервный вход с ручной подачей

- 1 Мягко вытяните бумагу, вызвавшую сбой при подаче.
 - * Откройте и закройте переднюю крышку для того, чтобы отключить индикатор сбоя подачи.

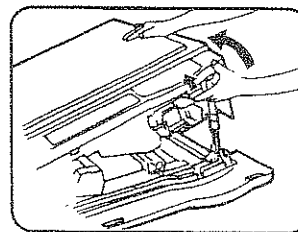

- 2 Если имеются трудности с удалением бумаги, то откройте Копировальный Аппарат.

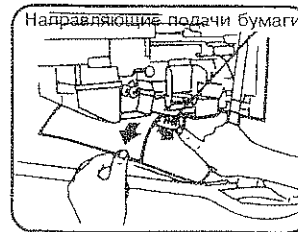

- 3 Нажмите на направляющие подачи бумаги сверху вниз и удалите бумагу, вызвавшую сбой при подаче.

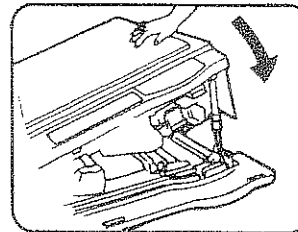

- 4 Закройте Копировальный Аппарат и убедитесь в том, что он закрыт, после чего закройте переднюю крышку.