

EN User instruction manual

CZ Návod k obsluze

PL Instrukcja użytkowania

RU Инструкции по эксплуатации



INTER@CT

HTI 206
HTI 247

46000522

09-02



HOOVER

- EN** *The manufacturer declines all responsibility in the event of any printing mistakes in this booklet. The manufacturer also reserves the right to make appropriate modifications to its products without changing the essential characteristics.*
- CZ** *Výrobce odmítá odpovědnost za případné chyby tisku této brožurky. Současně si vyhrazuje právo na provedení náležitých úprav svých výrobků, aniž by učinil změny v jejich základních technických vlastnostech.*
- PL** *Producent nie ponosi odpowiedzialności wynikającej z możliwych błędów drukarskich, które mogą pojawić się w niniejszej instrukcji. Rezerwuje sobie także prawo do wprowadzenia zmian, uznanych przezeń za przydatne w odniesieniu do produkowanych wyrobów, bez zmiany ich podstawowych charakterystyk w sposób znaczący.*
- RU** *Фирма - производитель не несет ответственность за возможные ошибки в напечатании данной инструкции. Фирма оставляет за собой право вносить изменения, которые сочтет нужными, в производимую продукцию без ущерба основных ее характеристик.*

ВВЕДЕНИЕ

Просим внимательно прочитать данное пособие, которое содержит практические советы для оптимального использования вашей машины.

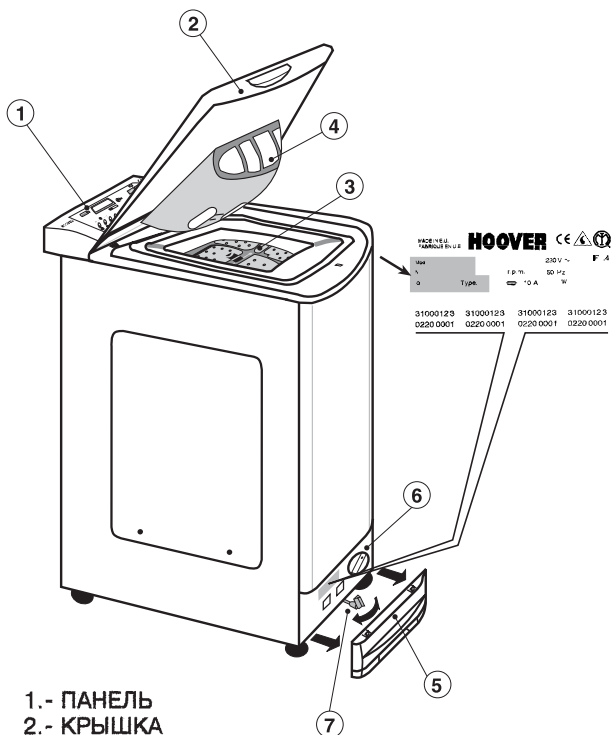

Настоящие “Инструкции по эксплуатации” помогут вам решать любые вопросы при работе с машиной. Инструкции храните для последующих консультаций.

Прилагаются “Инструкции по Установке и Ремонту” для их использования при установке вашей машины и ее ремонте. Инструкции необходимы также в случае аварии, для отбора белья к стирке, учитывая знаки на этикетках белья, и при обработке особых пятен.

- 1.- ПАНЕЛЬ
- 2.- КРЫШКА
- 3.- БАРАБАН
- 4.- КЮВЕТА ДЛЯ СТИРАЛЬНОГО ПРОДУКТА
- 5.- ЦОКОЛЬ
- 6.- ФИЛЬТР
- 7.- ТЕЛЕЖКА С КОЛЕСАМИ (НТИ 247)

При обращении в центр Технического Обслуживания HOOVER указывайте всегда модель машины (отмеченную также в панели управления), ее номер и серию, обозначенную на карточке, которую можно найти на задней панели дверцы доступа к фильтру или в гарантийном талоне. То-есть, все, что отмечено в рамке. Сообщив эту информацию вы сможете добиться быстрого и эффективного обслуживания.

ОГЛАВЛЕНИЕ

	стр.
ГАРАНТИЯ.....	59
ТЕХНИЧЕСКИЕ ДАННЫЕ.....	60
ОТКРЫТИЕ БАРАБАНА - ЗАГРУЗКА БЕЛЬЯ.....	61
ЗАКЛАДКА СТИРАЛЬНОГО ПРОДУКТА.....	62
СИСТЕМА АКТИВА	63
Автоматическое сокращение затрат	63
Первоначальное использование Inter@ct	
- Ускоренный вход в меню Inter@ct :	63
- Программирование машины.....	64
ПОДБОР ПРОГРАММЫ ION	67
ОПИСАНИЕ КОМАНД НА ПАНЕЛИ.....	68
ТАБЛИЦА ПРОГРАММ	73

ГАРАНТИЯ

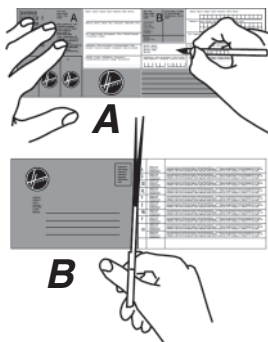

1. В состав документации входит Гарантийный Талон.

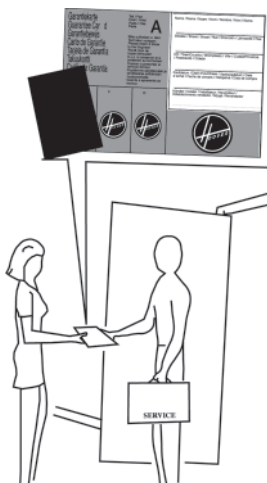

2. Заполнить часть А Гарантийного Талона и сохранить ее для предъявления, при необходимости ремонта, Центру Технического Обслуживания вместе с чеком, выданным продавцом при покупке машины.

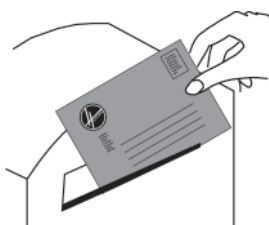

3. Не забудьте отправить часть В Гарантийного Талона в 15-дневный срок после покупки для принятия вашей машины на учет.

ТЕХНИЧЕСКИЕ ДАННЫЕ

	HTI 206	HTI 247
Вес сухого белья	kg.	4,5
Напряжение	V.	230
Мощность при стирке	W.	175
Мощность при центрифугировании	W.	340
Мощность при отсосе воды	W.	30
Мощность Сопротивления	W.	1.950
Максимальная Потребляемая Мощность	W.	2.200
Амперы в предохранителе сети	A.	10
Давление воды	MPa	0,05 min.
		0,8 max.
Обороты при центрифугировании	об/мин	1000
Расход воды (Программа 60° C)	литр	48
Расход эл/энергии (Программа 60° C) / 4,5 kg	квт/час	0,85
Вид энергоэффективности	A	A

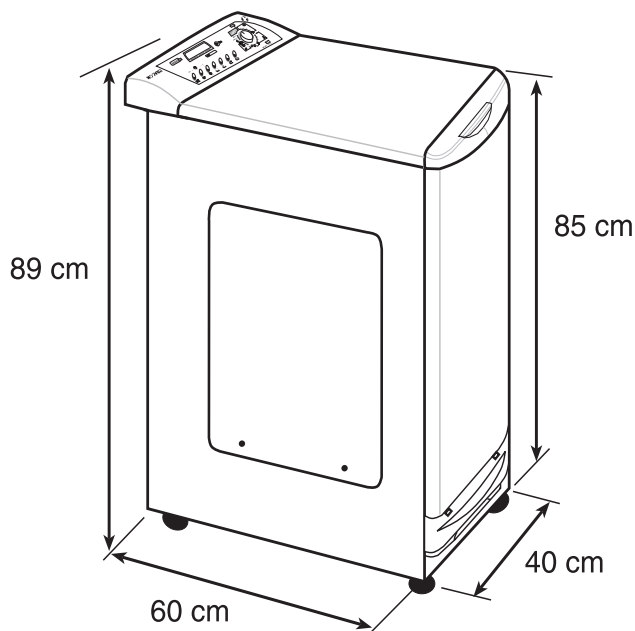

ОТКРЫТИЕ БАРАБАНА

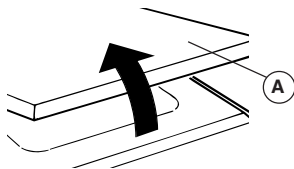

1. Поднять крышку **A** и открыть ее полностью. Затем открыть барабан, как указано на рисунке:

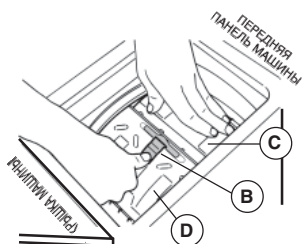

2. Нажать на клапан **B** и не отпуская его нажать на переднюю дверцу **C**, чтобы раскрылись обе дверцы **C** и **D**.

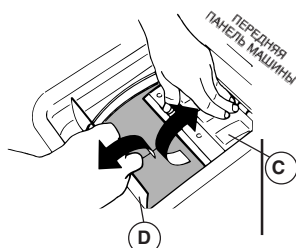

3. Открыть заднюю дверцу **D**. Открыть переднюю дверцу **C**. Заложить белье в барабан.

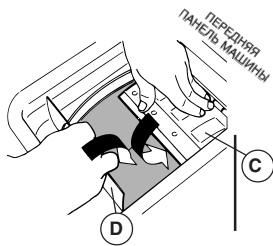

4. Опустить переднюю дверцу **C**, затем заднюю дверцу **D**, чтобы крюк передней дверцы **C** надежно вошел бы в щель. Отпустить обе дверцы.

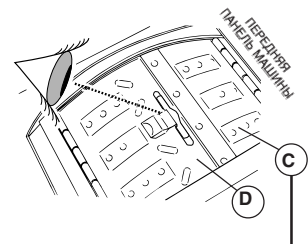

5. Убедитесь, что обе дверцы закреплены и закрыты.

ВНИМАНИЕ!
ВАЖНО ЭТУ ОПЕРАЦИЮ ПРОВЕСТИ С БОЛЬШОЙ ОСТОРОЖНОСТЬЮ, ЧТОБЫ ИЗБЕЖАТЬ ПОРЧИ БЕЛЬЯ И МАШИНЫ.

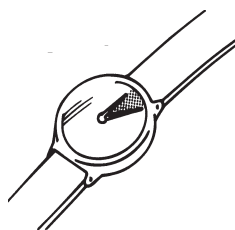

2 min.



ВНИМАНИЕ!
Специальное приспособление не позволяет открыть крышку сразу после окончания стирки. После завершения центрифугирования следует подождать две минуты, прежде чем поднять крышку.

ЗАКЛАДКА СТИРАЛЬНОГО ПРОДУКТА

Кювета стирального продукта состоит из 4-х отсеков:

- Отсек I предназначен для порошкового продукта предварительной стирки. Рекомендуемое количество продукта - 60 грамм (для 4,5 кг).
- Отсек II предназначен для порошкового продукта основной стирки. Рекомендуемое количество продукта - 120 грамм (для 4,5 кг).
- Отсек  предназначен для хлорки. Рекомендуемое количество - 7 cl.
- Отсек  предназначен для закладки смягчителей, ароматизаторов и спецдобавок, как то: крахмала, синьки и т.д. Рекомендуемое количество - 5 cl.

В кювете стирального продукта чертой указано два уровня:

- **РЕКОМЕНДОВАНО** (нижняя черта). Указывает рекомендуемый уровень продукта для предварительной и основной стирки.
- **МАХ.** Указывает максимальный уровень, который нельзя превышать.

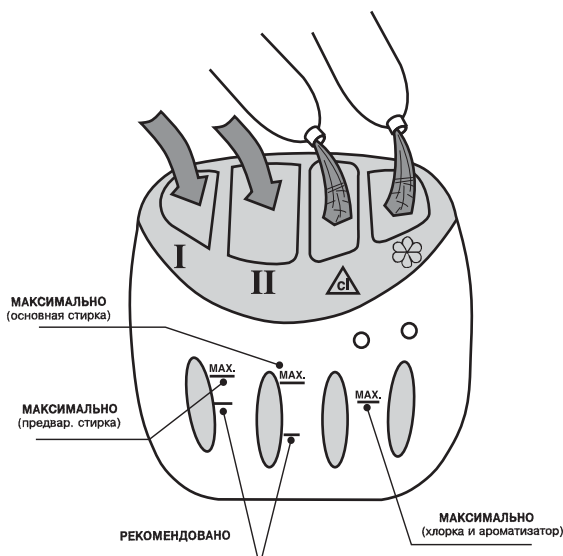

Система **АКТИВА** эффективна благодаря тому, что использует всю силу воды. На стадиях стирки вода, находящаяся в барабане, выдавливается насосом инжектор внутри барабана, который направляет мощную струю воды на белье. Этот процесс плюс увеличение скорости вращения барабана до 100 оборотов в минуту гарантирует высокое качество стирки и более тщательное полоскание.

Автоматическое сокращение затрат

Автоматика машины позволяет расходовать соответствующее количество воды для стирки и полоскания с учетом закладываемого белья. Это делает возможным сокращение расхода воды и электроэнергии без ущерба для качества стирки и полоскания.

Объем расходуемой воды и электроэнергии всегда соответствует особенностям закладки.

Данная модель машины гарантирует прекрасные результаты стирки с экономией энергозатрат без ущерба для окружающей среды.

Первоначальное использование Inter@ctIME

• Ускоренный вход в меню Inter@ct :

При помощи регулятора установите выбранную программу стирки, через короткий промежуток времени на экране появится сообщение:

HOOVER INTER@CT
ДОБРО ПОЖАЛОВАТЬ 11:05

Точное время будет установлено далее.

1 БЕЛЫЙ ХЛОПОК
90° АКТИВНОЕ (*) ОБ / МИН.

Только при установке программы 1

(* В соответствии с моделью) Mod. HT1 206 : 1000 ОБ / МИН. - Mod. HT1 247 : 1200 ОБ / МИН.

Перед тем как войти в меню Inter@ct, следует помнить, что Вы располагаете 30 секундами для каждой операции.

В случае превышения этого времени на экране появится первоначальный текст, и Вам будет необходимо вновь войти в меню Inter@ct для дальнейшего программирования.

Нажмите одновременно кнопки "СТИРКА ЭКСПРЕСС" и "ЭКСТРА ПОЛОСКАНИЕ" в течении 5 секунд до появления звукового сигнала подтверждения команды.

ПОДБОР ЯЗЫКА
РУССКИЙ

Нажать кнопку "ЭКСПРЕСС СТИРКА" для подтверждения команды.

ВВЕДИТЕ НОВОЕ ВРЕМЯ
часы:

Нажмите кнопку "ЭКСТРА ПОЛОСКАНИЕ" для установки часа.

Нажать кнопку "ЭКСПРЕСС СТИРКА" для подтверждения команды.

ВВЕДИТЕ НОВОЕ ВРЕМЯ
минуты :

Нажмите кнопку "ЭКСТРА ПОЛОСКАНИЕ" для установки минут.

Нажать кнопку "ЭКСПРЕСС СТИРКА" для подтверждения команды.

**УСТАНОВИТЬ ВРЕМЯ:
ПОЛНОЕ**

Если появится сообщение *ОТНОСИТЕЛЬНОЕ*, нажмите кнопку **“ЭКСТРА ПОЛОСКАНИЕ”**, чтобы появилось *ПОЛНОЕ*.

Нажать кнопку **“ЭКСПРЕСС СТИРКА”** для подтверждения команды.

**УСТАНОВИТЬ СИГНАЛ КОНЦА
ДА**

Если появится *НЕТ*, нажмите кнопку **“ЭКСТРА ПОЛОСКАНИЕ”** чтобы появилось *ДА*

Нажать кнопку **“ЭКСПРЕСС СТИРКА”** для подтверждения команды.

**АКТИВИРОВАТЬ ПАМЯТЬ ?
ДА**

Если появится *НЕТ*, нажмите кнопку **“ЭКСТРА ПОЛОСКАНИЕ”**, чтобы появилось *ДА*.

Нажать кнопку **“ЭКСПРЕСС СТИРКА”** для подтверждения команды.

**АКТИВИРОВАТЬ ЗАДЕРЖКУ ?
НЕТ**

Оставить *НЕТ*.

Нажать кнопку **“ЭКСПРЕСС СТИРКА”** для подтверждения команды.

**ВЫЙТИ ИЗ МЕНЮ ?
ДА**

Если появится *НЕТ*, нажмите кнопку **“ЭКСТРА ПОЛОСКАНИЕ”**, чтобы появилось *ДА*.

Нажать кнопку **“ЭКСПРЕСС СТИРКА”** для подтверждения команды.

**1 БЕЛЫЙ ХЛОПОК
90° АКТИВНОЕ (*) ОБ / МИН.**

Возврат к ранее подобранной программе

(* В соответствии с моделью) *Mod. HTI 206 : 1000 ОБ / МИН. - Mod. HTI 247 : 1200 ОБ / МИН.*

Нажать кнопку **“ЭКСПРЕСС СТИРКА”** для подтверждения команды.

Теперь можно установить любую программу стирки, одновременно можно установить дифференцированный пуск.

Для получения дополнительной информации читайте дальше данную инструкцию.

Стиральная машина также функционирует без программирования по **Inter@ct**. Однако, ее функции **ДИФФЕРЕНЦИРОВАННЫЙ ПУСК** и **РЕГУЛИРОВКА КОНЦА ЦИКЛА** осуществляются правильно лишь при соответствующем программировании функций **Inter@ct**. Речь идет о простой операции, ибо при создании машины особое внимание было уделено простоте при работе с ней.

• Программирование машины

Режим **Inter@ct** помогает правильно установить время (начала-конца работы)

язык общения и личные пожелания пользователя. С началом работы машины и установки регулятора программ любое положение, кроме **“СТОП”**, на экране появится сообщение :

**HOOPER INTER@CT
ДОБРО ПОЖАЛОВАТЬ 11:05**

Данное сообщение сохраняется в течении нескольких минут до признания машиной выбранной программы.. Пока машина не запущена, на экране читается информация о программе, после этого можно начинать ее программирование.

Например:

**1 БЕЛЫЙ ХЛОПОК
90° АКТИВНОЕ (*) ОБ / МИН.**

(* В соответствии с моделью) *Mod. HTI 206 : 1000 ОБ / МИН. - Mod. HTI 247 : 1200 ОБ / МИН.*

Вход в меню

Перед входом в меню `inter@ct` нужно помнить, что располагаете 30 секундами для каждой операции по подбору. При превышении этого времени экран покажет первоначальное сообщение, тогда следует вновь войти в меню `inter@ct` для продолжения программирования. С этого момента можно продолжать программировать. Надо одновременно нажимать кнопки "ЭКСПРЕСС СТИРКА" и "ЭКСТРА ПОЛОСКАНИЕ" в течении 5ти секунд до появления сигнала о подтверждении команды. Нажимая кнопку "ЭКСТРА ПОЛОСКАНИЕ" можно менять предложения меню.

Нажать кнопку "ЭКСПРЕСС СТИРКА" для подтверждения команды.

Подбор языка (изначально установлен - POLSKI "PL")

Изначально машина запрограммирована на Polski "PL" языке. Для перехода на другой язык (который появится на экране при включении машины). Для подтверждения подбора меню проделайте следующие операции : нажимайте одновременно кнопки и держите в течении 5 секунд, "ЭКСПРЕСС СТИРКА" и "ЭКСТРА ПОЛОСКАНИЕ", до появления сигнала подтверждения команды. На экране появится сообщение о выбранном языке. Отпустите эти кнопки и нажмите только кнопку "ЭКСТРА ПОЛОСКАНИЕ" для прочтения существующего перечня языков до появления желаемого языка. Для подтверждения подбора языка отпустите кнопку "ЭКСТРА ПОЛОСКАНИЕ" и нажмите кнопку "ЭКСПРЕСС СТИРКА".

После появления выбранного языка на экране появится сообщение о запрограммировании часа включения машины.

Установка нового времени

Данную функцию следует выбрать в двух случаях: первый, для прочтения времени на экране, второй, для правильного подбора процесса функции *стоп / дифференцированный пуск* программы.

Цифровые значения часа на экране мигают. Устанавливайте значения часа, нажимая несколько раз кнопку "ЭКСТРА ПОЛОСКАНИЕ", а затем кнопку "ЭКСПРЕСС СТИРКА" для подтверждения запрограммированного часа.

Далее начинают мигать цифровые значения минут: вновь нажмите кнопку "ЭКСТРА ПОЛОСКАНИЕ" сколько будет необходимо, чтобы ввести значение минут, потом, вновь кнопку "ЭКСПРЕСС СТИРКА" для подтверждения этой команды.

После программирования времени на экране появится сообщение: "Активировать память".

Программирование часа (изначально установлено - ПОЛНОЕ)

Есть два способа программирования времени.

Первый способ служит для команды *останова* или *дифференцированного пуска* программы, исходя из выбранного времени окончания программы, например, чтобы программа закончилась в 6:00. Это *Вариант полного времени*. Предлагаем детально пример подбора варианта полного времени, исходя из меню с использованием функции о конце программы (или дифференцированного пуска).

ОКОНЧАНИЕ ПРОГРАММЫ	
08:00	14:00

Следовательно, после установки времени окончания программы (как показано на примере) машина завершит работу программы в 8:00.

Другой способ программирования служит для установки времени окончания программы или дифференцированного пуска, обозначая время продолжительности программы, например, чтобы программа закончилась через полтора часа. Это *Вариант относительного времени*. Предлагаем детально пример подбора варианта относительного времени, исходя из меню с использованием функции о конце программы (или дифференцированного пуска).

ОКОНЧАНИЕ ПРОГРАММЫ	
ЧЕРЕЗ 1 ЧАС 30 МИН	14:00

Следовательно, после установки времени окончания программы (как показано на примере) машина закончит программу в 15:30.

Оба способа очень удобны, однако, вариант “полного времени” проще, поскольку нет необходимости рассчитывать количество часов необходимых до момента окончания или начала программы.

При подборе способа программирования времени можно выбрать вариант “относительного” времени или, при помощи кнопки “ЭКСТРА ПОЛОСКАНИЕ” установить вариант “полного” времени. Далее следует подтвердить команду при помощи кнопки “ЭКСПРЕСС СТИРКА”. После подбора варианта часа на экране появится сообщение: Активировать сигнал окончания стирки.

Звуковой сигнал (изначально установлено - ДА)

Данная операция позволяет установить сигнал, предупреждающий об окончании стирки.

При нажатии кнопки “ЭКСТРА ПОЛОСКАНИЕ” можно установить ДА или НЕТ.

Для подтверждения команды нажать кнопку “ЭКСПРЕСС СТИРКА”, и на экране появится новое сообщение “Установите новое время”.

После установки времени выбранные варианты меню сохраняются в памяти машины даже в случае ее отключения или прекращения электроснабжения.

Активация памяти (изначально установлено - НЕТ)

Речь идет о функции полезной при частой стирке белья по той же программе.

При “Активации памяти” машина хранит в памяти последнюю использованную программу или функцию. Данная функция может быть использована лишь для программ стирки хлопка, синтетики, нежных и шерстяных тканей. В памяти машины не сохраняются данные по спецпрограммам.

Установите “ДА” или “НЕТ” при помощи кнопок “ЭКСТРА ПОЛОСКАНИЕ” и “ЭКСПРЕСС СТИРКА”. На экране появится сообщение с вопросом о варианте стирки. Если этот вариант не был реализован, введите “НЕТ”, ибо речь идет исключительно о функции, зарезервированной за персоналом техобслуживания. Если же при выходе из меню inter@ct вариант стирки не установлен на “НЕТ”, программа стирки НЕТ сработает.

В варианте пробы следует установить “НЕТ” для запуска программы стирки.

После появления значения “НЕТ” при нажатии кнопки “ЭКСПРЕСС СТИРКА” появится вопрос о желании выхода из меню.

Выход из меню

После окончания подбора вариантов можно выйти из меню, установив “ДА” при помощи кнопок “ЭКСТРА ПОЛОСКАНИЕ” и “ЭКСПРЕСС СТИРКА”.

Однако, если вы пожелаете изменить какой-либо вариант программы, следует установить “НЕТ”, чтобы выйти из меню команд, и начать сначала весь процесс программирования.

Нажав кнопку “ЭКСПРЕСС СТИРКА” можно подтвердить и перескочить последующие варианты до появления желаемого изменения.

Подтвердив выбранные варианты можно выйти из меню и начать испытание установки.

Если пожелаете изменить какой-либо вариант меню после первоначальной установки, переходите к началу меню и подберите варианты для их изменения. Данная функция может быть полезна при необходимости изменения “Установки нового времени”, когда меняется время в стране.

Выбор программы стирки

Для правильного выбора программы внимательно изучите Справочник программ.

Установка программы осуществляется вращением регулятора программ по часовой стрелке до совпадения номера программы с указателем.

Проверьте, открыт ли кран воды и правильно ли расположен шланг слива.

Если потребуется, активируйте кнопки дополнительных функций.

Нажмите кнопку запуска машины: должен зажгаться сигнал о включении блокировки дверцы, и машина начнет работу по программе.

• После окончания программы

- Горит световой сигнал блокировки дверцы, на экране видно следующее сообщение: “Активирована блокировка дверцы, подождите, прежде чем открывать ее”.
- Отключите машину вращением регулятора до позиции СТОП (ОТКЛЮЧЕНО).
- Откройте дверцу и достаньте белье.

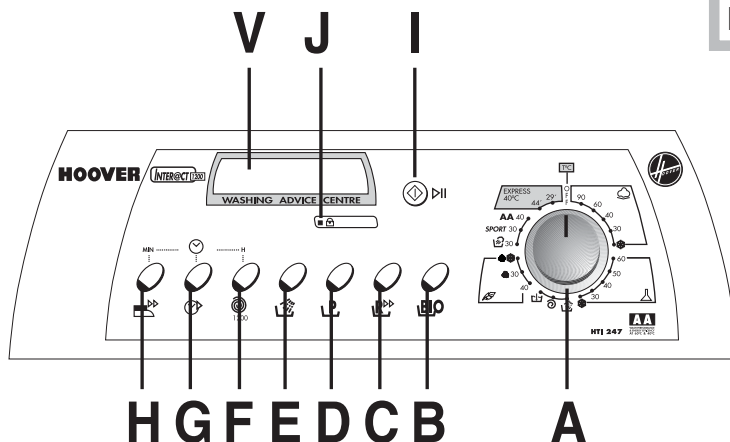

- | | |
|---|----------|
| РЕГУЛЯТОР ПРОГРАММ..... | A |
| КНОПКА ВЛО | B |
| КНОПКА СТИРКИ ЭКСПРЕСС (LAVAGE EXPRESS на французском)..... | C |
| КНОПКА ПРЕДВАРИТЕЛЬНОЙ СТИРКИ..... | D |
| КНОПКА ЭКСТРА ПОЛОСКАНИЯ..... | E |
| КНОПКА ЧИСЛА ОБОРОТОВ ЦЕНТРИФУГИРОВАНИЯ..... | F |
| КНОПКА ДИФФЕРЕНЦИРОВАННОГО ПУСКА..... | G |
| КНОПКА ЛЕГКОГО ГЛАЖЕНИЯ..... | H |
| КНОПКА ПУСК - СТОП..... | I |
| СВЕТОВОЙ СИГНАЛ БЛОКИРОВКИ ДВЕРЦЫ..... | J |
| СВЕТОВОЕ ИНДИКАТОРНОЕ ОКНО..... | V |

ОПИСАНИЕ КОМАНД

Ниже дано описание функций всех кнопок и команд управления панели стиральной машины.

После выбора программы и нажатия соответствующих кнопок, их значения появляются на экране Inter@ct.

Если подобранные программы и кнопки совместимы, прозвучит акустический сигнал и загорится световой индикатор выбранной функции. Если выбранная функция несовместима с программой, (например: при подборе программы стирки изделий из хлопка нажимаете кнопку "ЛЕГКОЕ ГЛАЖЕНИЕ") не загорится световой индикатор над кнопкой.

Для подбора функции нажмите соответствующую кнопку, а для ее отключения вновь нажмите на ту же кнопку.

Внимательно прочтите нижеследующие указания.

А. Подбор программ

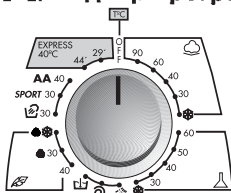

Замечание:

Старайтесь не нажимать кнопку "ПУСК / СТОП" до подбора программы. В случае нажатия кнопки следует аннулировать (случайно выбранную) программу, нажимая в течении пяти секунд кнопку "ПУСК / СТОП" (смотрите соответствующее описание аннулирования программы).

Подобрав программу, после вращения регулятора и исчезновения с экрана сообщения "ДОБРО ПОЖАЛОВАТЬ", на экране появится следующая информация:

1. Номер программы.
2. Наименование программы.
3. Температура воды для стирки.
4. Вид обработки (связан со степенью загрязнения белья).
5. Скорость центрифугирования.

Например:

1 БЕЛЫЙ ХЛОПОК
90° ДЛИТЕЛЬНОЕ (*) ОБ / МИН.

(* В соответствии с моделью) Mod. HT1 206 : 1000 ОБ / МИН. - Mod. HT1 247 : 1200 ОБ / МИН.

I. ПУСК / СТОП

ПУСК

Нажмите один раз на эту кнопку для запуска новой программы.

Загорится световой сигнал, указывающий, что дверца барабана закрыта.

Машина проверяет закладку и запрашивает время ожидания.

Пример:

НАЧАТА СТИРКА:
ПОЖАЛУЙСТА, ПОДОЖДИТЕ

На экране Inter@ct будет указано время, необходимое для полного осуществления программы, после чего начнется цикл стирки, Inter@ct рассчитывает время на основе стандартной закладки в 4,5 кг, но во время прохождения цикла исправляет время в зависимости от объема и состава закладки.

Пример:

ОСТАЕТСЯ 1 ЧАС 50 МИНУТ
ПРЕДВАРИТЕЛЬНАЯ ХОЛОД. СТИРКА 19:30

Во время осуществления цикла на экране указана фаза цикла, которую проходит сейчас машина, внизу справа указано время на данный момент. Значения на экране меняются в соответствии с прохождением фаз цикла.

СТОП

Во время стирки можно остановить машину, нажимая в течении двух секунд кнопку “ПУСК/СТОП” до появления звукового сигнала подтверждения команды. На экране появится сообщение об остановке программы. Для запуска машины вновь нажмите кнопку “ПУСК/СТОП”. Экран сообщит, что программа возобновлена.

Пример:

ЦВЕТНОЙ ХЛОПОК
ПРОГРАММА ОСТАНОВЛЕНА

АННУЛИРОВАНИЕ

Для аннулирования программы нажимайте кнопку “ПУСК/СТОП” в течении пяти секунд, пока не услышите сигнал подтверждения команды. Экран покажет, что программа аннулирована, следовательно, стерта.

Пример:

ПРОГРАММА ОТМЕНЕНА

J. ■ 🔒 СВЕТОВОЙ СИГНАЛ БЛОКИРОВКИ ДВЕРЦЫ

Устройство блокировки не дает открывать дверцу сразу после окончания цикла стирки. Световой сигнал “БЛОКИРОВКА ДВЕРЦЫ” появляется, когда дверца закрыта. По окончанию цикла ждите две минуты, прежде чем открыть дверцу. По прошествии этого времени гаснет световой сигнал о блокировке двери, тогда можно открыть ее.



КНОПКА ВЮ 40°C

В программах для прочных тканей (хлопок), при нажатии этой кнопки машина останавливается, сохраняя воду в барабане с максимальной температурой в 40°C.

При этом повышается эффективность энзим содержащихся в стиральном продукте.

Такая оптимальная система стирки осуществляется в соответствии с требованиями пользователя.



Кнопка “ЭКСПРЕСС СТИРКА”

Такой режим возможен при стирке изделий из хлопка и синтетики.

При этом режиме процесс стирки может быть сокращен до 50 минут, в зависимости от выбранной программы.



Кнопка “ПРЕДВАРИТЕЛЬНОЙ СТИРКИ”

Этот режим полезно использовать при стирке очень загрязненного белья, рекомендуется использовать до программы основной стирки. Для этого следует заложить стиральный продукт в первый отсек кюветы “1” (информацию см. в разделе “Кювета стирального продукта” настоящей инструкции). Рекомендуется вложить лишь 20% стирального продукта, указанного в инструкциях, и не применять смягчитель.

E. Кнопка “ЭКСТРА ПОЛОСКАНИЕ”

Данный вариант увеличивает объем воды, используемый при полоскании.

Этим можно избежать воспаления кожи для людей с аллергией на стиральные продукты. Кроме того, рекомендовано использование кнопки “ЭКСТРА ПОЛОСКАНИЕ” при стирке очень загрязненного белья с большим количеством стирального продукта или белья, имеющего в составе губку, сильно впитывающей продукт.

F. Вариант “ЧИСЛО ОБОРОТОВ ЦЕНТРИФГИРОВАНИЯ”

После ввода программы на экране появится значение скорости центрифугирования для данной программы. Нажмите несколько раз кнопку центрифугирования, скорость будет уменьшаться каждый раз на 100 об/мин. Дозволенный минимум скорости 400 об/мин.

Исключения центрифугирования можно также добиться многократным нажатием кнопки центрифугирования. После подбора скорости центрифугирования на экране появятся сообщения о выбранной программе, температуре и новой скорости центрифугирования.

Замечание: В данной модели машины заложен электронный сенсор, проверяющий равновесие закладки белья. Если равновесие слегка нарушено, машина сама автоматически восстанавливает его для достижения нормального центрифугирования.

В случае не достижения равновесия после ряда попыток, машина уменьшит скорость центрифугирования. Если равновесие закладки белья слишком нарушено, аннулируется центрифугирование. Это позволяет ограничить вибрацию, сократить шумовой эффект, улучшить сохранность машины.

G. Установка режима “РЕГУЛИРОВКА КОНЦА ЦИКЛА / ДИФФЕРЕНЦИРОВАННЫЙ ПУСК”

Вариант “РЕГУЛИРОВКА КОНЦА ЦИКЛА / ДИФФЕРЕНЦИРОВАННОГО ПУСКА” применяется, когда желаете отложить стирку (в пределах 24 часов).



1. Подготовка ДИФФЕРЕНЦИРОВАННОГО ПУСКА

Нажмите один раз на кнопку РЕГУЛИРОВКА КОНЦА ЦИКЛА/ ДИФФЕРЕНЦИРОВАННЫЙ ПУСК и кнопку часов и минут (справа и/ слева) до появления желаемого времени. Если не нажмете кнопку в течении 5 секунд, экран покажет вновь выбор программы. Для аннулирования ДИФФЕРЕНЦИРОВАННОГО ПУСКА нажимайте кнопку в течении 5 секунд.

2. РЕГУЛИРОВКА КОНЦА ЦИКЛА

Нажмите дважды кнопку РЕГУЛИРОВКА КОНЦА ЦИКЛА/ ДИФФЕРЕНЦИРОВАННЫЙ ПУСК и кнопку часов и минут (справа и слева) до появления желаемого времени. При выборе варианта РЕГУЛИРОВКИ КОНЦА ЦИКЛА экран покажет минимальное время, потребное для осуществления программы, которое можно увеличить по потребности.













Замечание: если выбираете вариант ДИФФЕРЕНЦИРОВАННЫЙ ПУСК/ РЕГУЛИРОВКА КОНЦА ЦИКЛА, стиральный продукт заложите только в кювету. Стиральный продукт или другие добавки, заложенные в барабан могут испортить белье.

Н. Кнопка “ЛЕГКОЕ ГЛАЖЕНИЕ”



Данный вариант применяется для стирки синтетического белья, белья из нежных и шерстяных тканей и для спецпрограмм. При использовании данного варианта для программ стирки нежного и шерстяного белья и ручной стирки машина останавливается, сохранив в барабане воду. Таким образом сокращается мягкость, и легче отгладить белье. Для продолжения цикла стирки нажмите кнопку “ЛЕГКОЕ ГЛАЖЕНИЕ”, и программа возобновится. Если подберете вариант “ЛЕГКОЕ ГЛАЖЕНИЕ” в цикле для синтетики, программа закончится коротким центрифугированием с малой скоростью. Можно оставить белье в барабане и избежать особой мягкости. При желании процентрифугировать белье, подберите его скорость (по “Справочнику программ”) и достаньте его сразу по окончании программы.

ТАБЛИЦА ПРОГРАММ

ПРОГРАММА	T °C	ДЛЯ СТИРКИ	Макс Вес кг.	МОЮЩЕЕ СРЕДСТВО			
				I	II	△	☼
 ХЛОПОК	90°	БЕЛЫЙ	4,5	●	●	●	●
	60°	 ПРОЧНЫЕ ЦВЕТА	4,5	●	●	●	●
	40°	ПРОЧНЫЕ ЦВЕТА	4,5	●	●		●
	30°	НЕЖНЫЕ ЦВЕТА	4,5	●	●		●
		НЕЖНЫЕ ЦВЕТА (холодная стирка 15 °C)	4,5	●	●		●
 СМЕСЬ / СИНТЕТИКА	60°	ПРОЧНЫЕ ЦВЕТА	2	●	●		●
	50°	ПРОЧНЫЕ ЦВЕТА	2	●	●		●
	40°	НЕЖНЫЕ ЦВЕТА	2	●	●		●
	30°	НЕЖНЫЕ ЦВЕТА	2	●	●		●
		НЕЖНЫЕ ЦВЕТА (холодная стирка 15 °C)	2	●	●		●
СПЕЦИАЛЬНЫЕ		—	ПОЛОСКАНИЕ	—			●
		—	ЦЕНТРИФУГИРОВАНИЕ	—			
		—	СЛИВ ВОДЫ	—			
 НЕЖНЫЕ	40°	НЕЖНЫЕ ТКАНИ	1,5		●		●
		30°	ШЕРСТЬ	1		●	●
	 	ШЕРСТЬ (холодная стирка 15 °C)	1		●		●
СПЕЦИАЛЬНЫЕ		30°	РУЧНАЯ СТИРКА	2		●	●
	SPORT	30°	СПОРТ	2		●	●
	AA	40°	ЭКОНОМНАЯ / КЛАСС AA	2		●	●
ЭКСПРЕСС	44'	40°	ЦИКЛ 44 МИНУТЫ	2		●	●
	29'	40°	ЦИКЛ 29 МИНУТ	2		●	●

Программа *, согласно Нормативам EN 60456 .

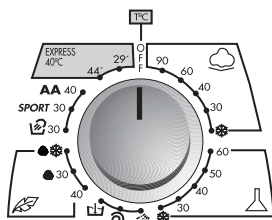

В машине предусмотрено 6 групп программ (ХЛОПОК, СМЕШАННЫЕ - СИНТЕТИКА, СПЕЦИАЛЬНЫЕ, НЕЖНАЯ ШЕРСТЬ, ОСОБЫЕ И КОРОТКИЕ). В каждой группе программ первые более длительные, значит стирка тщательнее. Подберите последующие программы для мало загрязненного белья или для очень нежных тканей.

СПЕЦИАЛЬНЫЕ ПРОГРАММЫ



СПЕЦИАЛЬНАЯ ПРОГРАММА ПОЛОСКАНИЯ

Программа производит 3 полоскания по закладке закладки и центрифугирование в 800 об/мин. (по необходимости можно сократить или аннулировать полоскание при помощи особой кнопки). Годится для белья любых тканей, например, после ручной стирки.



СПЕЦИАЛЬНАЯ ПРОГРАММА СИЛЬНОГО ПОЛОСКАНИЯ

Программа производит один отжим в 1000 об/мин. (Mod. НТ1 206) / 1200 об/мин. (Mod. НТ1 247) (Можно сократить посредством особой кнопки).



ТОЛЬКО СЛИВ

Программа производит слив воды.

СПЕЦИАЛЬНЫЕ ПРОГРАММЫ



РУЧНАЯ СТИРКА

Машина может производить нежную стирку, называемую "ручная стирка". Программа позволяет осуществить полный цикл стирки белья, для которого рекомендуется ручная стирка. Программа стирки осуществляется при температуре 30°С и заканчивается двумя полосканиями и слабым центрифугированием.

SPORT SPORTSWEAR

В машине заложена исключительная программа "Sportswear". Речь идет о специальной программе стирки спортивных изделий из смешанных материалов, для которых не годятся программы с высокими температурами.

Программа начинается с холодной предварительной стиркой, смягчающей и удаляющей излишнее загрязнение, далее следует стирка изделий при температуре 30°С, одно полоскание и слабое центрифугирование, чтобы обеспечить максимальную сохранность нежных и загрязненных изделий.

Hoover разработал специальную программу для спортивных изделий.

AA КЛАСС AA

Можно добиться оптимальных результатов стирки при температуре 40°С с расходом электроэнергии Класса А.

КОРОТКИЕ ПРОГРАММЫ



44' КОРОТКАЯ ПРОГРАММА 44 МИНУТЫ

29' КОРОТКАЯ ПРОГРАММА 29 МИНУТ

Короткая программа позволяет произвести за 44 или 29 минут полный цикл стирки закладки белья максимум в 2 кг при температуре 40°С. Стиральный продукт следует заложить в кювету стирки (отсек II). Максимальное количество продукта для этой программы обозначено в измерителе при продукте.

ЗАМЕЧАНИЯ:

1. В случае сильно загрязненного белья рекомендуется сократить вес закладки до 3 кг.
2. В программах ХЛОПОК (БЕЛОЕ 90°С, ПРОЧНЫЕ ЦВЕТА 60°С) можно добиться автоматического отбеливания, добавив хлорку в кювету (Δ).
3. Машина рассчитана на автоматический забор смягчителя при последнем полоскании во всех циклах стирки.

КАК СДЕЛАТЬ СТИРКУ В ВАШЕЙ НОВОЙ СТИРАЛЬНОЙ МАШИНЕ HOOVER НАИБОЛЕЕ ЭФФЕКТИВНОЙ

Чтобы стирка в вашей новой стиральной машине каждый день приносила наилучший результат, очень важно уметь правильно выбрать стиральный порошок.

Мы, специалисты компании Hoover, регулярно тестируем различные виды стиральных порошков, представленных на рынке, чтобы оценить, какие из них отстирывают наиболее эффективно в наших стиральных машинах. Проведенные исследования показали, что один порошок всегда соответствует нашим высоким стандартам и обеспечивает великолепное отстирывание, в том числе удаление практически всех видов пятен. Кроме того, при стирке с этим порошком одежда сохраняет свой внешний вид надолго. Это объясняет, почему именно стиральный порошок Ariel получил официальное одобрение компании Hoover.

