

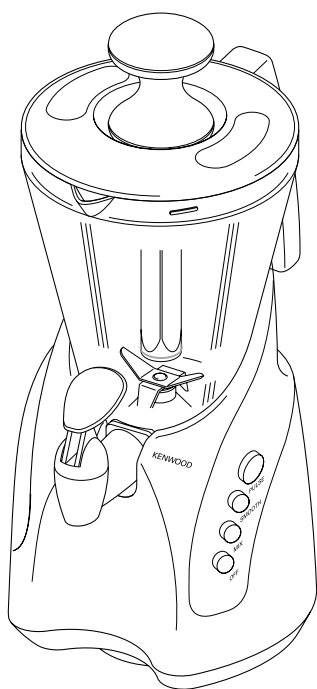

Kenwood Limited, New Lane, Havant, Hampshire PO9 2NH, UK
www.kenwood.co.uk

56181/1

KENWOOD



SB250 series

*SMOOTHIE
CONCERT*

instructions and recipe ideas	2 - 7
gebruiksaanwijzing en recepten	8 - 14
mode d'emploi et idées de recettes	15 - 20
Anleitung und Rezeptvorschläge	21 - 26
istruzioni e idee per le ricette	27 - 33
instrucciones e ideas para recetas	34 - 40
anvisningar och recepttips	41 - 46
bruksanvisning og oppskrifter	47 - 52
käyttöohjeet ja valmistusohjeita	53 - 58
οδηγίες και ιδέες για συνταγές	59 - 66
instruções e ideias para receitas	67 - 73
vejledning og ideer til opskrifter	74 - 79
Инструкция по эксплуатации, рецепты	80 - 87
Návod k použití a receptář	88 - 93
Használati utasítás és recept-ötletek	94 - 99
Instrukcja obsługi i przepisy	100 - 106
Kullanım Yönergeleri ve soğuk içecek tarifleri	107 - 113
تعليمات وافكار عن طرق الاعداد	٩١١ - ٤١١

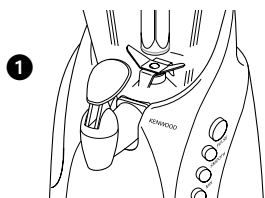
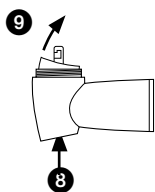
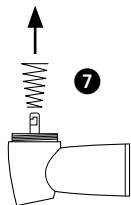
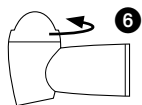
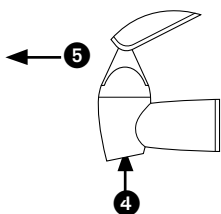
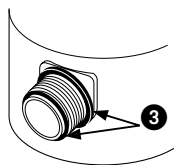
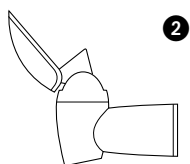
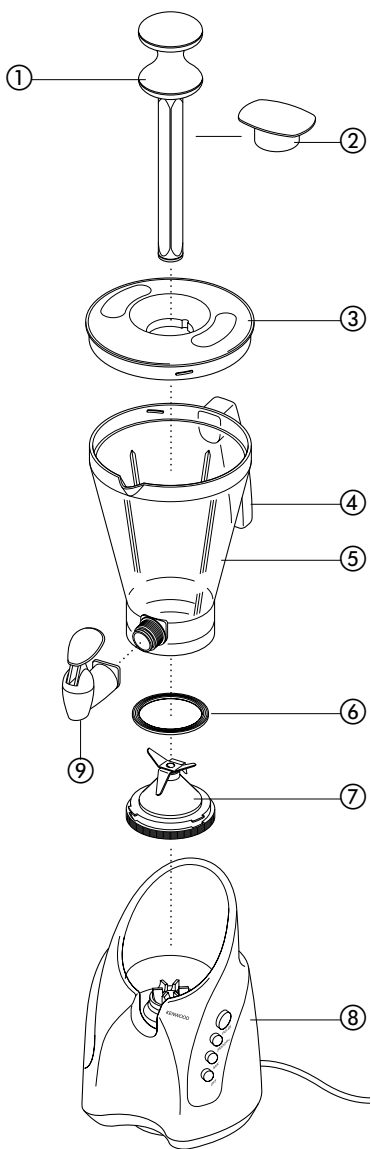

You can use your Smoothie Blender for making delicious and nutritious cold drinks. It's easy to use and the smoothie drink can be dispensed directly into a cup or glass. We've also included a stirring device to assist with the blending.

A selection of recipes can be found at the back of the instructions, but the handy markings on the goblet allow you to mix ingredients of your choice. Combinations of fruit and yoghurt (both fresh and frozen), ice cream, ice cubes, juice and milk can be used.

safety

- Switch off and unplug:
 - before fitting and removing parts
 - after use
 - before cleaning.
- Never let the power unit, cord or plug get wet.
- Keep hands and utensils, other than the stirrer out of the goblet when it's on the power unit.
- Don't touch sharp blades.
- Don't let children or infirm people use the machine unsupervised.
- Never blend hot liquids.
- Never use a damaged machine. Get it checked or repaired : see 'service'.
- Never use an unauthorised attachment.
- Never leave the machine on unattended.
- Don't let children play with the machine.
- When removing the Smoothie Blender from the power unit, wait until the blades have completely stopped.
- Only use the appliance for its intended domestic use.
- Only operate the Smoothie Blender with the lid in place.
- Never use the stirrer unless the lid is fitted to the goblet.

before plugging in

- Make sure your electricity supply is the same as the one shown on the underside of the machine.
- The machine complies with European Economic Community Directive 89/336/EEC.

before using for the first time

- 1 Remove all the packaging .
- 2 Wash the parts: see 'cleaning'.

key

- ① stirrer
- ② cap
- ③ lid
- ④ handle
- ⑤ goblet
- ⑥ sealing ring
- ⑦ blade assembly
- ⑧ power unit
- ⑨ tap assembly

to use your smoothie blender

- 1 Fit the sealing ring over the blade assembly.
- 2 Screw the goblet onto the blade unit.
- 3 Screw the tap assembly onto the goblet. Check that the dispensing tap lever is in the off position ①.
- 4 Place the assembled goblet on the power unit.
- 5 Place the liquid ingredients into the goblet.
 - This includes fruit (not frozen), fresh yoghurt, milk and fruit juices. These can be placed into the goblet to the level marked LIQUIDS for either 2 or 4 servings.
- 6 Add ice or frozen ingredients to the goblet.

- This includes frozen fruit, frozen yoghurt, ice cream or ice. These can be added **up to** the level marked FROZEN INGREDIENTS for the corresponding number of servings.
- 7 Screw the lid onto the goblet.
 - 8 Either put the cap into the lid, then turn. Or place the stirrer in the hole.
 - The stirrer can be used when blending thick mixtures or when large quantities of frozen items are used.
 - 9 Press the MIX button for up to 30 seconds, this is to start the mixing process, then press the SMOOTH button. Allow the ingredients to blend until smooth.
 - Use the stirrer by moving it in an anti clockwise direction.
 - 10 Place a glass under the tap, press the MIX button and press down on the dispensing tap lever.
 - Thinner drinks may dispense without having to switch on the power unit.
 - Use the stirrer to assist when dispensing thick smoothie drinks.
 - To help dispense the last amount of a thick smoothie drink, add a few tablespoons of liquid to increase the flow.
 - 11 When the glass is full, switch off and release the lever.
OR
Switch off, remove the goblet and pour the drink.

hints

- To make a thinner smoothie drink add more liquid.
- To make a thicker smoothie drink add more frozen ingredients.
- Before fitting the lid, push the solid ingredients into the liquid using the stirrer.
- Use the PULSE button to operate the power unit in a start stop action to control the texture of your drink. Take care as this automatically selects the higher speed and may cause the drink to be thrown up the sides and onto the lid of the goblet.

- After blending, some drinks may not be completely smooth due to seeds or the fibrous nature of ingredients.
- Some drinks may separate on standing, therefore it's best to drink them straight away. Separated drinks should be stirred before drinking.

important

- Never blend dry ingredients (eg spices, nuts) or run the Smoothie Blender empty.
- Don't use the blender as a storage container. Keep it empty before and after use.
- Some liquids increase in volume and froth during blending eg milk, so do not overfill and ensure the lid is correctly fitted.
- To ensure long life of your Smoothie Blender, never run it continuously for longer than 60 seconds.
- Never blend food that has formed a solid mass during freezing, break it up before adding to the goblet.

cleaning

- Always switch off, unplug and dismantle before cleaning.
- Never let the power unit, cord or plug get wet.
- Empty the goblet before unscrewing it from the blade unit.
- Always wash immediately after use. Don't let food dry onto the goblet assembly as this will make cleaning difficult.
- Don't wash any part in the dishwasher.
- Regularly dismantle the tap and clean the parts thoroughly.

blender unit

Before dismantling the blender, half fill the goblet with warm water. Fit the lid and cap then place on the power unit. Switch to MIX and whilst running, open the tap and allow the water to drain into a container to clean the valve. This can be repeated until the water runs clear. If further cleaning is necessary dismantle the unit first.

power unit

- Wipe with a damp cloth, then dry.

blade unit

- 1 Remove and wash the sealing ring.
- 2 Don't touch the sharp blades - brush them clean using hot soapy water, then rinse thoroughly under the tap. Don't immerse the blade assembly in water.
- 3 Leave to dry upside down away from children.

lid, cap, stirrer

Wash by hand, rinse with clean water then dry.

cleaning the tap

Remove the tap assembly from the goblet, then soak the tap in hot soapy water with the valve open ②. Wash thoroughly then rinse and dry. Wash and dry the goblet then refit the tap ensuring that the seals are correctly positioned on the goblet ③.

dismantling the tap

- 1 Hold the tap by the lever. Push up on the plug ④ whilst sliding the lever in the direction indicated ⑤.
- 2 Unscrew the cap ⑥.
- 3 Remove the spring ⑦.
- 4 Push up on the plug on the inside of the tap ⑧ and at the same time pull the plug from above ⑨.
- 5 Wash all the components, then dry thoroughly.
- 6 Reassemble the unit by reversing the above procedure.

service and customer care

- If the cord is damaged it must, for safety reasons, be replaced by KENWOOD or an authorised KENWOOD repairer.
If you need help with:
 - using your Smoothie Blender
 - servicing or repairs
 - Contact the shop where you bought your Smoothie Blender.

recipes

strawberry lemon surprise

2 x 150g pots strawberry yoghurt
500ml lemonade
400g frozen strawberries
Makes 4 large glasses

Place the yoghurt and lemonade into the goblet. Add the frozen strawberries. Switch to MIX for 10 seconds, then to SMOOTH for 10 seconds. Serve immediately.

thick banana milkshake

3 medium bananas (cut into chunks)
500mls semi skimmed milk
6 small scoops vanilla ice-cream (approximate weight 300g)
Makes 4 large glasses

Place the bananas and milk into the goblet. Add the ice cream. Switch to MIX for 10 seconds, then to SMOOTH for 10 seconds. Serve immediately.

pineapple and coconut refresher

1 can (425g) pineapple pieces in juice
250mls pineapple juice
8 x 15ml spoons coconut milk
6 small scoops vanilla ice cream (approximate weight 300g)
Makes 4 large glasses

Place the contents of the can of pineapple in juice into the goblet together with the additional pineapple juice and coconut milk. Add the ice cream. Switch to MIX for 10 seconds, then to SMOOTH for 30 seconds. Serve immediately.

raspberry cream

3 x 150g pots raspberry yoghurt
250ml orange juice
150g frozen raspberries
150g (approximately 2 scoops) frozen yoghurt dessert, vanilla flavour
Makes 4 large glasses

Place the fresh yoghurt and orange juice into the goblet. Add the frozen raspberries and frozen yoghurt. Switch to MIX for 10 seconds, then to SMOOTH for 30 seconds. Serve immediately.

choco mint shake

400ml semi skimmed milk
few drops peppermint essence to taste
4 small scoops chocolate ice cream (approximate weight 200g)
Makes 2 large glasses

Place the milk and essence into the goblet. Add the ice cream. Switch to MIX for 10 seconds, then to SMOOTH for 10 seconds. Serve immediately.

ice cool fruity

3 peeled kiwi fruit, quartered
300g fresh strawberries
350ml orange juice
8 ice cubes
Makes 4 large glasses

Place the fruit and orange juice into the goblet. Add the ice cubes. Switch to MIX for 20 seconds, then to SMOOTH for 20 seconds. Serve immediately.

ginger smoothie

300ml milk
6 - 8 pieces of stem ginger or to taste
30 ml juice from stem ginger
4 small scoops vanilla ice cream (approximate weight 200g)
Makes 2 to 3 glasses

Place the milk, stem ginger and juice into the goblet. Add the ice cream. Switch to MIX for 15 seconds, then to SMOOTH for 30 seconds. Serve immediately.

pineapple and apricot smoothie

200ml pineapple juice
200ml Greek yoghurt
200g fresh pineapple, cut into pieces
3 fresh apricots, stones removed and flesh cut up
10 ice cubes
Makes 3 to 4 large glasses

Place the pineapple juice, yoghurt, pineapple and apricot into the goblet. Add the ice cubes. Switch to MIX for 20 seconds, then to SMOOTH for 30 seconds. Serve immediately.

breakfast in a glass

150ml skimmed milk
100ml low fat yoghurt
1 banana cut into chunks
1 apple, cored and cut up
10ml wheatgerm
15ml runny honey
4 ice cubes
Makes 2 large glasses

Place the milk, yoghurt, banana, apple, wheatgerm and honey into the goblet. Add the ice cubes. Switch to MIX for 30 seconds, to SMOOTH for 20 seconds. Serve immediately.

coffee smoothie

200ml Espresso coffee
150ml milk
15ml Baileys liqueur (optional)
sugar to taste
4 small scoops vanilla ice cream (approximate weight 200g)
Makes 2 large glasses

Place the coffee, milk, liqueur and sugar (if used) into the goblet. Add the ice cream. Switch to MIX for 10 seconds, then to SMOOTH for 10 seconds. Serve immediately.

banoffee smoothie

2 bananas, cut up
200ml milk
4 small scoops toffee ice cream (approximate weight 200g)
Makes 2 large glasses

Place the banana and milk in the goblet. Add the ice cream. Switch to MIX for 10 seconds, then to SMOOTH for 20 seconds. Serve immediately.

fruit smasher

2 nectarines, stones removed and flesh cut up
100g fresh raspberries
100g fresh strawberries
100ml lemonade
100ml apple juice
6 ice cubes
Makes 3 large glasses

Place all the fruit and juice into the goblet. Add the ice cubes. Switch to MIX for 10 seconds, then to SMOOTH for 20 seconds. Serve immediately.

raspberry refresher

800ml cranberry juice
250g frozen raspberries
3 small scoops raspberry sorbet
(approximate weight 225g)
Makes 5 large glasses

Place the cranberry juice into the goblet, then add the frozen raspberries and sorbet. Switch to MIX for 15 seconds, then to SMOOTH for 15 seconds. Serve immediately.

tropical ginger

400ml ginger beer
300g mixture frozen pineapple,
melon and mango
Makes 2 large glasses

Place the ginger beer into the goblet, then add the frozen fruit. Switch to MIX for 15 seconds, then to SMOOTH for 30 seconds. Serve immediately.

fruits of the forest zinger

700ml lemonade
2 meringue shells, broken up
450g frozen black forest fruits
Makes 5 large glasses

Place the lemonade and meringue into the goblet, then add the frozen fruit. Switch to MIX for 15 seconds, then to SMOOTH for 30 seconds. Serve immediately.

oriental splendour

1 can lychees, drained weight 200g
(juice not required)
500ml orange juice
100g crème fraiche
10 ice cubes
Makes 3-4 large glasses

Place the drained fruit, orange juice and crème fraiche into the goblet, then add the ice cubes. Switch to MIX for 15 seconds, then to SMOOTH for 15 seconds. Serve immediately.

cool as cucumber

450ml apple juice
half cucumber, cut up
2 kiwi fruit, cut up
4 mint leaves
10 ice cubes
Makes 4 large glasses

Place the apple juice, cucumber, kiwi and mint leaves into the goblet, then add the ice cubes. Switch to MIX for 15 seconds, then to SMOOTH for 15 seconds. Serve immediately.

berry blast

600ml cranberry juice
200g condensed milk
500g frozen mixed berries
Makes 4 large glasses

Place the cranberry juice and condensed milk into the goblet, then add the frozen fruit. Switch to MIX for 15 seconds, then to SMOOTH for 15 seconds. Serve immediately.

Vouw vóór het lezen a.u.b. de voorpagina met illustraties uit

Met uw smoothie blender kunt u heerlijke, voedzame koude dranken maken. Hij is gemakkelijk te bedienen en de smoothie drank kan direct in een kop of glas worden geschonken. Er zit ook een roerder bij om gemakkelijker te kunnen mengen.

Achter in de gebruiksaanwijzing staan enige recepten, maar dankzij de handige merkstrepen op de kom kunt u ook zelfgekozen ingrediënten mengen. Combinaties van fruit en yoghurt (zowel vers als bevroren), ijs, ijsblokjes, sap en melk kunnen worden gebruikt.

veiligheid

- Schakel de blender uit en trek de stekker uit het stopcontact:
 - voordat u onderdelen aanbrengt of verwijdert;
 - na gebruik;
 - vóór reiniging.
- Laat het motorblok, het snoer en de stekker nooit nat worden.
- Steek niet uw handen of gereedschap, met uitzondering van de roerder, in de kom, als deze op het motorblok is aangebracht.
- Raak de scherpe bladen niet aan.
- Laat kinderen en zieke personen het apparaat niet zonder toezicht gebruiken.
- Meng nooit warme vloeistoffen.
- Gebruik nooit een beschadigd apparaat. Laat mankementen nakijken of repareren: zie paragraaf 'klantenservice'.
- Gebruik nooit een niet-goedgekeurd hulpstuk.
- Laat het apparaat nooit onbeheerd achter.
- Laat kinderen niet met het apparaat spelen.
- Haal de smoothie blender pas van het motorblok, nadat de bladen geheel tot stilstand zijn gekomen.
- Gebruik het apparaat uitsluitend voor het beoogde huishoudelijke doel.

- Gebruik de smoothie blender alleen met het deksel erop.
- Gebruik de roerder alleen, als het deksel op de kom zit.

voordat u de stekker in het stopcontact steekt

- Controleer of de netspanning overeenkomt met de waarde vermeld op de onderzijde van het apparaat.
- Dit apparaat voldoet aan EG-richtlijn 89/336/EEG.

voordat u het apparaat voor het eerst gebruikt

- 1 Verwijder alle verpakking.
- 2 Was de onderdelen; zie 'reiniging'.

sleutelwoorden

- ① roerelement
- ② dop
- ③ deksel
- ④ hendel
- ⑤ beker
- ⑥ afdichtring
- ⑦ schoeplement
- ⑧ motorgedeelte
- ⑨ tuitelement

hoe de smoothie blender moet worden gebruikt

- 1 Leg de afdichtring op de bladeneenheid.
 - 2 Schroef de kom op de bladeneenheid.
 - 3 Schroef het tuitelement op de beker. Controleer of de tuihendel op de uitstand ❶ staat.
 - 4 Plaats de gemonteerde beker op het motorgedeelte.
 - 5 Breng de vloeibare ingrediënten in de kom.
- Deze kunnen bestaan uit fruit (niet bevroren), verse yoghurt, melk en vruchtensappen. Deze kunnen in de kom worden gedaan tot het niveau waar LIQUIDS voor 2 of 4 porties staat.

- 6 Doe nu ijs of bevroren ingrediënten in de kom.
 - Het kan hierbij gaan om bevroren fruit, bevroren yoghurt, ijs en ijsblokjes. Deze ingrediënten kunnen worden toegevoegd tot het niveau waar FROZEN INGREDIENTS voor het corresponderende aantal porties staat.
- 7 Schroef het deksel op de kom.
- 8 Doe de dop op het deksel en draai deze of plaats de roerder in het gat.
 - De roerder kan worden gebruikt bij het mengen van dikke mengsels of wanneer grote hoeveelheden bevroren ingrediënten worden gebruikt.
- 9 Druk 30 seconden lang op de MIX-knop, zodat het mengproces begint. Druk daarna op de SMOOTH-knop. Meng alle ingrediënten, totdat er een egale vloeistof ontstaat.
 - Gebruik het roerelement en draai naar links.
- 10 Zet een glas onder de kraan, druk op de MIX-knop en druk op de uitgiethendel.
 - Dunnere dranken kunnen worden afgetapt zonder dat de motor hoeft te worden aangezet.
 - Tap dikke smoothie dranken af met behulp van de roerder.
 - Om de laatste hoeveelheid van een dikke smoothie drank gemakkelijker te kunnen aftappen en daarbij de stroomsnelheid te verhogen kunnen een paar eetlepels vloeistof worden toegevoegd.
- 11 Schakel de motor uit en doe de kraanhendel omhoog, zodra het glas vol is.
OF
Zet de machine uit, verwijder de beker en giet het drankje uit.

tips

- Een smoothie drank kan dunner worden gemaakt door meer vloeistof toe te voegen.

- Een smoothie drank kan dikker worden gemaakt door meer bevroren ingrediënten toe te voegen.
- Druk met de roerder de vaste ingrediënten in de vloeistof, voordat u het deksel op de kom doet.
- Druk op de PULSE-knop om de machine stootsgewijs te laten functioneren, zodat u de textuur van uw drankje kunt regelen. Wees voorzichtig, omdat hiermee automatisch de hogere snelheid wordt gekozen, waardoor de vloeistof langs de zijkanten tot aan het deksel van de beker omhoog wordt geduwd.
- Na het mengen zijn sommige dranken mogelijk niet helemaal glad vanwege zaden of de vezelige aard van ingrediënten.
- Omdat de ingrediënten van sommige dranken zich van elkaar kunnen afscheiden als u de drank een tijdje laat staan, kunt u de drank het best direct nuttigen. Dranken waarvan de ingrediënten zich van elkaar hebben afgescheiden, moet u mengen voordat u ze drinkt.

belangrijk

- Nooit droge ingrediënten (zoals kruiden, noten) mengen en de Smoothie Blender ook nooit leeg aanzetten.
- Gebruik de blender niet om iets in te bewaren. Houd de blender vóór en na gebruik leeg.
- Omdat sommige vloeistoffen tijdens mengen uitzetten en gaan schuimen (bijv. melk), moet u de kom niet te vol maken en moet u controleren of het deksel goed erop zit.
- Om te zorgen dat de smoothie blender lang meegaat, moet u hem nooit langer dan 60 seconden achter elkaar aan laten staan.
- Meng nooit voedsel dat door bevroering een solide massa is geworden. Breek het in stukjes, voordat u het in de kom doet.

reiniging

- Voordat het apparaat wordt gereinigd, moet het altijd worden uitgezet, moet de stekker uit het stopcontact worden getrokken en moet het apparaat uit elkaar worden gehaald.
- Laat het motorblok, het snoer en de stekker nooit nat worden.
- Leeg de kom, voordat u hem van de bladeneenheid losschroeft.
- Was het apparaat altijd direct na gebruik. Laat geen voedsel op het oppervlak van de kom opdrogen, omdat het dan moeilijk is de kom schoon te maken.
- Was geen enkel onderdeel in de afwasmachine.
- Haal de kraan geregeld uit elkaar en reinig de onderdelen grondig.

mengedeelte

Voordat u de mixer uit elkaar haalt, vult u de beker tot halverwege met warm water. Zet het deksel en de dop op de maatbeker en plaats de beker op het motorgedeelte. Zet de machine op MIX, en terwijl de machine draait, opent u de kraan en laat u het water in een bak uitstromen, zodat u het ventiel kunt schoonmaken. Dit kunt u herhalen totdat het water er schoon uitstroomt. Als u de machine nog beter wilt schoonmaken, dient u hem uit elkaar te halen.

motorblok

- Met een vochtige doek afvegen en dan drogen.

bladeneenheid

- 1 Verwijder en was de afdichtring.
- 2 Raak de scherpe bladen niet aan – borstel ze met warm zeepwater schoon en spoel ze dan grondig onder de kraan. Dompel de bladeneenheid niet onder in water.
- 3 Laat de bladeneenheid ondersteboven drogen waar kinderen er niet bij kunnen.

deksel, dop en roerder

Met de hand wassen, met schoon water afspoelen en dan drogen.

reiniging van de kraan

Verwijder de kraan van de kom en week hem met open afsluiter in warm zeepwater ②. Grondig wassen en dan spoelen en drogen. Was en droog de kom. Breng dan de kraan weer erop aan; zorg daarbij dat de afdichtingen zich in de juiste stand op de kom bevinden ③.

demontage van de kraan

- 1 Houd de kraan bij de hendel vast. Druk de stop omhoog ④, terwijl u de hendel in de aangegeven richting schuift ⑤.
- 2 Schroef de dop los ⑥.
- 3 Verwijder de veer ⑦.
- 4 Druk de stop aan de binnenkant van de kraan omhoog ⑧ en trek tegelijkertijd van boven af aan de stop ⑨.
- 5 Was alle onderdelen en droog ze dan grondig.
- 6 Zet de kraan weer in elkaar door de bovenstaande stappen in omgekeerde volgorde uit te voeren.

onderhoud en klantenservice

- Als het snoer is beschadigd, moet het om veiligheidsredenen door KENWOOD of een bevoegde KENWOOD-monteur worden vervangen.

Indien u hulp nodig heeft bij:

- het gebruik van uw smoothie blender
 - onderhoud of reparaties
- neem dan contact op met de zaak waar u de smoothie blender heeft gekocht.

recepten

verrassing met aardbeien en citroen

2 potten van 150 g met aardbeienyoghurt
500 ml citroenlimonade
400 g bevroren aardbeien
Dit is voldoende voor 4 grote glazen.
Breng de yoghurt en citroenlimonade in de kom. Voeg de bevroren aardbeien eraan toe. Zet de machine 10 seconden lang op MIX en daarna 10 seconden lang op SMOOTH. Onmiddellijk opdienen.

dikke bananenmilkshake

3 middelmatig grote bananen (in stukken gesneden)
500 ml halfvolle melk
6 schepjes vanilleijs (ca. 300 g)
Dit is voldoende voor 4 grote glazen.
Breng de bananen en melk in de kom. Voeg het ijs toe. Zet de machine 10 seconden lang op MIX en daarna 10 seconden lang op SMOOTH. Onmiddellijk opdienen.

verfrissing met ananas en kokos

1 blik (425 g) met stukjes ananas op sap
250 ml ananassap
8 15ml-lepels met kokosmelk
6 schepjes vanilleijs (ca. 300 g)
Dit is voldoende voor 4 grote glazen.

Breng de inhoud van het blik met ananas op sap in de kom samen met het extra ananassap en de kokosmelk. Voeg het ijs toe. Zet de machine 10 seconden lang op MIX en daarna 30 seconden lang op SMOOTH. Onmiddellijk opdienen.

frambozencrème

3 potten van 150 g met frambozenyoghurt
250 ml sinaasappelsap
150 g bevroren frambozen
150 g (ongeveer 2 scheppen) bevroren yoghurt met vanillesmaak
Dit is voldoende voor 4 grote glazen.
Breng de verse yoghurt en het sinaasappelsap in de kom. Voeg de bevroren frambozen en bevroren yoghurt toe. Zet de machine 10 seconden lang op MIX en daarna 30 seconden lang op SMOOTH. Onmiddellijk opdienen.

milkshake met chocolade en pepermint

400 ml halfvolle melk
naar smaak een paar druppels pepermuntaroma
4 schepjes chocoladeijs (ca. 200 g)
Dit is voldoende voor 2 grote glazen.
Breng de melk en aroma in de kom. Voeg het ijs toe. Zet de machine 10 seconden lang op MIX en daarna 10 seconden lang op SMOOTH. Onmiddellijk opdienen.

ijskoud vruchtengerecht

3 geschilde kiwi's, in vier parten
300 g verse aardbeien
350 ml sinaasappelsap
8 ijsblokjes
Dit is voldoende voor 4 grote glazen.

Breng het fruit en sinaasappelsap in de kom. Voeg de ijsblokjes toe. Zet de machine 20 seconden lang op MIX en daarna 20 seconden lang op SMOOTH. Onmiddellijk opdienen.

gembersmoothie

300 ml melk
6-8 stukjes gemberwortel of zoveel als gewenst
30 ml gemberwortelsap
4 schepjes vanilleijs (ca. 200 g)
Dit is voldoende voor 2-3 glazen.

Breng de melk, de gemberwortel en het sap in de kom. Voeg het ijs toe. Zet de machine 15 seconden lang op MIX en daarna 30 seconden lang op SMOOTH. Onmiddellijk opdienen.

ananas/abrikozen-smoothie

200 ml ananassap
200 ml Griekse yoghurt
200 g verse ananas, in stukjes gesneden
3 verse abrikozen waaruit de pitten zijn verwijderd en waarvan het vruchtvlees in stukjes is gesneden
10 ijsblokjes
Dit is voldoende voor 3-4 grote glazen.

Breng het ananassap, de yoghurt, de ananas en de abrikozen in de kom. Voeg de ijsblokjes toe. Zet de machine 20 seconden lang op MIX en daarna 30 seconden lang op SMOOTH. Onmiddellijk opdienen.

ontbijt in een glas

150 ml taptemelk
100 ml magere yoghurt
1 banaan, in stukken gesneden
1 appel, van het klokhuis ontdaan en in stukjes gesneden
10 ml tarwekiemen
15 ml vloeibare honing
4 ijsblokjes
Dit is voldoende voor 2 grote glazen.

Breng de melk, yoghurt, banaan, appel, tarwekiemen en honing in de kom. Voeg de ijsblokjes toe. Zet de machine 30 seconden lang op MIX en daarna 20 seconden lang op SMOOTH. Onmiddellijk opdienen.

koffiesmoothie

200 ml espressokoffie
150 ml melk
15 ml Baileys likeur (facultatief)
suiker naar smaak
4 schepjes vanilleijs (ca. 200 g)
Dit is voldoende voor 2 grote glazen.

Breng de koffie, melk, likeur en suiker (indien gebruikt) in de kom. Voeg het ijs toe. Zet de machine 10 seconden lang op MIX en daarna 10 seconden lang op SMOOTH. Onmiddellijk opdienen.

banoffie-smoothie

bananen, in stukjes gesneden
200 ml melk
4 schepjes toffeeijs (ca. 200 g)
Dit is voldoende voor 2 grote glazen.
Breng de banaan en melk in de kom. Voeg het ijs toe. Zet de machine 10 seconden lang op MIX en daarna 20 seconden lang op SMOOTH. Onmiddellijk opdienen.

fantastisch fruitgerecht

2 nectarines waaruit de pitten zijn verwijderd en waarvan het vruchtvlees in stukjes is gesneden
100 g verse frambozen
100 g verse aardbeien
100 ml citroenlimonade
100 ml appelsap
6 ijsblokjes
Dit is voldoende voor 3 grote glazen.
Breng al het fruit en sap in de kom. Voeg de ijsblokjes toe. Zet de machine 10 seconden lang op MIX en daarna 20 seconden lang op SMOOTH. Onmiddellijk opdienen.

verfrissing met frambozen

800 ml Preiselbeeresap
250 g bevroren frambozen
3 schepjes frambozensorbet (ca. 225 g)
Dit is voldoende voor 5 grote glazen.
Breng het Preiselbeeresap in de kom en voeg de bevroren frambozen en sorbet eraan toe. Zet de machine 15 seconden lang op MIX en daarna 15 seconden lang op SMOOTH. Onmiddellijk opdienen.

tropische gember

400 ml gemberbier
300 g mengsel van bevroren ananas, meloen en mango
Dit is voldoende voor 2 grote glazen.
Breng het gemberbier in de kom en voeg het bevroren fruit eraan toe. Zet de machine 15 seconden lang op MIX en daarna 30 seconden lang op SMOOTH. Onmiddellijk opdienen.

krachtige

bosvruchtendrank

700 ml citroenlimonade
2 schuimpjes in stukjes
450 g bevroren zwarte bosvruchten
Dit is voldoende voor 5 grote glazen.
Breng de citroenlimonade en gebroken schuimpjes in de kom en voeg het bevroren fruit eraan toe. Zet de machine 15 seconden lang op MIX en daarna 30 seconden lang op SMOOTH. Onmiddellijk opdienen.

oosterse glorie

1 blikje lychees, uitlekgewicht 200 g (sap is niet nodig)
500 ml sinaasappelsap
100 g crème fraîche
10 ijsblokjes
Dit is voldoende voor 3-4 grote glazen.
Breng het uitgelekte fruit, het sinaasappelsap en de crème fraîche in de kom en voeg dan de ijsblokjes eraan toe. Zet de machine 15 seconden lang op MIX en daarna 15 seconden lang op SMOOTH. Onmiddellijk opdienen.

zo koel als een komkommer

450 ml appelsap
een halve komkommer, in plakjes
gesneden
2 kiwi's, in stukjes gesneden
4 muntblaadjes
10 ijsblokjes
Dit is voldoende voor 4 grote glazen.

Breng de appelsap, komkommer,
kiwi en muntblaadjes in de kom en
voeg dan de ijsblokjes eraan toe.
Zet de machine 15 seconden lang
op MIX en daarna 15 seconden lang
op SMOOTH. Onmiddellijk opdienen.

bessenversnapering

600 ml Preiselbeeresap
200 g gecondenseerde melk
500 g bevroren, gemengde bessen
Dit is voldoende voor 4 grote glazen.

Breng het Preiselbeeresap en de
gecondenseerde melk in de kom en
voeg het bevroren fruit eraan toe.
Zet de machine 15 seconden lang
op MIX en daarna 15 seconden lang
op SMOOTH. Onmiddellijk opdienen.

Avant de lire, dépliez la première page pour voir les illustrations

Vous pouvez utiliser votre mélangeur pour cocktails (smoothie) pour préparer de délicieuses boissons fraîches et nourrissantes. Il est facile à utiliser et le cocktail (smoothie) peut être versé directement dans une tasse ou un verre. Nous avons également incorporé un dispositif d'agitateur pour aider au mélange des ingrédients.

Vous trouverez une sélection de recettes à la fin du mode d'emploi mais des marquages pratiques sur le bol vous permettent de mélanger les ingrédients de votre choix.

Vous pouvez associer des fruits et du yaourt (qu'il soit frais ou glacé), de la glace, des glaçons, des jus de fruit et du lait.

sécurité

- Eteignez et débranchez l'appareil :
 - avant de mettre en place et de retirer des éléments
 - après utilisation
 - avant tout nettoyage.
- Ne mouillez jamais le bloc moteur, le cordon d'alimentation ou la prise.
- Lorsque le bol se trouve sur le bloc moteur, ne mettez pas vos mains et d'ustensiles autres que l'agitateur à l'intérieur.
- Ne touchez pas les lames tranchantes.
- Ne laissez pas des enfants ou des personnes infirmes utiliser l'appareil sans surveillance.
- Ne mélangez jamais de liquides chauds.
- N'utilisez jamais un appareil endommagé. Faites-le vérifier ou réparer : se reporter à la section 'entretien'.
- N'utilisez jamais d'accessoires non agréés.
- Ne laissez jamais l'appareil sans surveillance.
- Ne laissez pas les enfants jouer avec l'appareil.

- Lorsque vous retirerez le mélangeur pour cocktails (smoothie) du bloc moteur, attendez que les lames se soient complètement arrêtées.
- Utilisez le dispositif uniquement pour son usage domestique prévu.
- Utilisez le mélangeur pour cocktails (smoothie) uniquement avec le couvercle.
- N'utilisez jamais l'agitateur si le couvercle n'est pas à sa place sur le bol.

avant le branchement

- Assurez-vous que l'alimentation électrique est la même que celle qui est indiquée sous l'appareil.
- L'appareil est conforme à la directive de la Communauté Economique Européenne 89/336/EEC.

avant la première utilisation

- 1 Enlevez tout emballage.
- 2 Lavez tous les éléments : reportez-vous à la section 'nettoyage'.

légende

- ① agitateur
- ② bouchon
- ③ couvercle
- ④ poignée
- ⑤ bol
- ⑥ anneau d'étanchéité
- ⑦ ensemble porte-lames
- ⑧ bloc moteur
- ⑨ ensemble du robinet

Pour utiliser votre mélangeur pour cocktails (smoothie)

- 1 Placez l'anneau d'étanchéité sur l'ensemble porte-lames.
- 2 Vissez le bol sur l'unité porte-lames.
- 3 Vissez l'ensemble du robinet sur le bol. Vérifiez que le levier du robinet est en position fermée ❶.
- 4 Placez le bol assemblé sur le bloc moteur.

- 5 Mettez les ingrédients liquides dans le bol.
- Cela comprend les fruits (non surgelés), les yaourts frais, le lait et les jus de fruit. Vous pouvez les mettre dans le bol jusqu'au niveau marqué LIQUIDS pour 2 ou 4 personnes.
- 6 Ajoutez des glaçons ou les ingrédients surgelés dans le bol.
- Cela comprend les fruits surgelés, les crèmes glacées au yaourt, la glace ou les glaçons. Vous pouvez ajouter ces ingrédients **jusqu'au** niveau marqué FROZEN INGREDIENTS pour le nombre de personne correspondant.
- 7 Vissez le couvercle sur le bol.
- 8 Placez le bouchon sur le couvercle puis tournez le ou bien placez l'agitateur dans l'orifice.
- Vous pouvez utiliser l'agitateur lorsque vous mélangez des mixtures épaisses ou lorsque vous utilisez de grandes quantités d'ingrédients surgelés.
- 9 Appuyez sur le bouton MIX jusqu'à 30 secondes afin d'entamer le processus de mélange, puis appuyez sur le bouton SMOOTH. Mixez les ingrédients jusqu'à l'obtention d'une consistance homogène.
- Utilisez l'agitateur en le déplaçant dans le sens inverse des aiguilles d'une montre.
- 10 Placez un verre sous le robinet, appuyez sur le bouton MIX et abaissez le levier du robinet.
- Il est possible de servir des boissons moins épaisses sans mettre le bloc moteur en marche.
 - Aidez-vous de l'agitateur pour verser des cocktails (smoothie) épais.
 - Pour vous aider à verser le reste d'un cocktail (smoothie) épais, ajoutez quelques cuillères à soupe de liquide pour un meilleur débit.
- 11 Lorsque le verre est plein, éteignez l'appareil et relâchez le levier.
- OU
- Éteignez, enlevez le bol et versez la boisson.
- conseils**
- Pour faire un cocktail (smoothie) moins épais, ajoutez plus de liquide.
 - Pour faire un cocktail (smoothie) plus épais, ajoutez plus d'ingrédients surgelés.
 - Avant de placer le couvercle, enfoncez les ingrédients solides dans le liquide à l'aide de l'agitateur.
 - Appuyez sur le bouton PULSE pour utiliser le bloc moteur dans un mode marche/arrêt afin de contrôler la texture de votre boisson. Faites attention car ce mode sélectionne automatiquement la vitesse la plus élevée et cela peut provoquer une projection de la boisson le long des parois et sur le couvercle du bol.
 - Après avoir mélangé certaines boissons, il est possible qu'elles ne soient pas complètement lisses à cause des pépins ou de la nature fibreuse des ingrédients.
 - Certaines boissons peuvent se déshomogénéiser lorsqu'elles reposent, il est donc préférable de les boire immédiatement. Les boissons non homogènes doivent être mélangées avant d'être bues.
- important**
- Ne mélangez jamais des ingrédients secs (par ex. des épices, des noix/noisettes) et ne faites pas fonctionner le mélangeur pour cocktails (Smoothie) à vide.
 - N'utilisez pas le mélangeur comme récipient de stockage. Laissez-le vide avant et après utilisation.
 - Certains liquides augmentent en volume et forment de la mousse au cours du mélange, le lait par exemple, veillez par conséquent à ne pas trop remplir le bol et assurez-vous que le couvercle est bien en place.

- Afin d'assurer une longue vie à votre mélangeur pour cocktails (smoothie), ne le faites jamais fonctionner de façon continue pendant plus de 60 secondes.
- Ne mélangez jamais d'aliments ayant constitué une masse solide au cours de la congélation, brisez-les en morceaux avant de les mettre dans le bol.

nettoyage

- Éteignez, débranchez et démontez toujours l'appareil avant de le nettoyer.
- Ne mouillez jamais le bloc moteur, le cordon d'alimentation ou la prise.
- Videz le bol avant de le dévisser de l'unité porte-lames.
- Lavez toujours l'appareil immédiatement après utilisation. Ne laissez pas d'aliments sécher sur l'ensemble du bol car cela rendrait le nettoyage difficile.
- Ne passez aucun élément au lave-vaisselle.
- Démontez régulièrement le robinet et nettoyez soigneusement ses accessoires.

Unité du mélangeur

Avant de démonter le mélangeur, remplissez à moitié le bol d'eau tiède. Positionnez le couvercle et le bouchon puis placez-les sur le bloc moteur. Appuyez sur MIX et pendant que l'appareil fonctionne, ouvrez le robinet et laissez l'eau s'écouler dans un récipient pour nettoyer la soupape. Vous pouvez répéter cette opération jusqu'à ce que l'eau qui s'écoule soit propre. Si un nettoyage plus approfondi est nécessaire, commencez par démonter l'unité.

bloc moteur

- Essayez-le avec un chiffon humide puis séchez-le.

unité porte-lames

- 1 Retirez l'anneau d'étanchéité et lavez-le.

- 2 Ne touchez pas les lames tranchantes – nettoyez-les en les brossant avec de l'eau savonneuse chaude puis rincez-les abondamment sous l'eau du robinet. N'immergez pas l'ensemble porte-lames dans l'eau.
- 3 Laissez-le sécher à l'envers hors de la portée des enfants.

couvercle, bouchon et agitateur

Lavez-les à la main, rincez-les à l'eau claire puis séchez-les.

nettoyage du robinet

Retirez l'ensemble du robinet du bol puis plongez le robinet dans de l'eau savonneuse chaude, la soupape ouverte ❷. Nettoyez soigneusement puis rincez-le et séchez-le. Lavez et séchez le bol puis remettez le robinet en place en vous assurant que les joints sont bien positionnés sur le bol ❸.

démontage du robinet

- 1 Maintenez le robinet par le levier. Relevez la bonde ❹ tout en faisant glisser le levier dans la direction indiquée ❺.
- 2 Dévissez le bouchon ❻.
- 3 Retirez le ressort ❼.
- 4 Relevez la bonde de l'intérieur du robinet ❽ et en même temps, tirez sur la bonde depuis le dessus ❾.
- 5 Lavez tous les éléments puis séchez-les soigneusement.
- 6 Remontez l'unité en effectuant la procédure ci-dessus dans l'autre sens.

service après-vente

- Si le cordon est endommagé, il doit être remplacé pour des raisons de sécurité par KENWOOD ou par un réparateur agréé de KENWOOD. Si vous avez besoin d'aide pour :
- l'utilisation de votre mélangeur pour cocktails (smoothie)
- l'entretien ou des réparations
- Contactez le magasin où vous avez acheté votre mélangeur pour cocktails (smoothie).

recettes

surprise fraise - citron

2 yaourts à la fraise de 150g
500ml citronnade
400g fraises surgelées
Pour 4 grands verres

Versez le yaourt et la citronnade dans le bol. Ajoutez les fraises surgelées. Appuyez sur MIX pendant 10 secondes, puis sur SMOOTH pendant 10 secondes. Servez immédiatement.

milk-shake épais à la banane

3 bananes moyennes (en tronçons)
500ml lait demi-écrémé
6 petites boules de glace à la vanille (300g environ)
Pour 4 grands verres

Mettez les bananes et le lait dans le bol. Ajoutez la glace. Appuyez sur MIX pendant 10 secondes, puis sur SMOOTH pendant 10 secondes. Servez immédiatement.

fraîcheur à l'ananas et à la noix de coco

1 boîte (425g) de morceaux d'ananas au jus de fruit
250ml jus d'ananas
8 cuillérées de 15ml de lait de coco
6 petites boules de glace à la vanille (environ 300g)
Pour 4 grands verres

Versez le contenu de la boîte d'ananas au jus de fruit dans le bol avec le jus d'ananas et le lait de coco. Ajoutez la glace. Appuyez sur MIX pendant 10 secondes, puis sur SMOOTH pendant 30 secondes. Servez immédiatement.

nectar de framboise

3 yaourts à la framboise de 150g
250ml jus d'orange
150g framboises surgelées
150g (environ 2 boules) crème glacée au yaourt à la vanille
Pour 4 grands verres

Versez le yaourt et le jus d'orange dans le bol. Ajoutez les framboises surgelées et la crème glacée au yaourt. Appuyez sur MIX pendant 10 secondes, puis sur SMOOTH pendant 30 secondes. Servez immédiatement.

milk-shake menthe-chocolat

400ml lait demi-écrémé
Quelques gouttes d'essence de menthe à volonté
4 petites boules de glace au chocolat (environ 200g)
Pour 2 grands verres

Versez le lait et l'essence de menthe dans le bol. Ajoutez la glace. Appuyez sur MIX pendant 10 secondes, puis sur SMOOTH pendant 10 secondes. Servez immédiatement.

fraîcheur fruitée

3 kiwis pelés et en quartiers
300g fraises fraîches
350ml jus d'orange
8 glaçons
Pour 4 grands verres

Mettez les fruits et le jus d'orange dans le bol. Ajoutez les glaçons. Appuyez sur MIX pendant 20 secondes, puis sur SMOOTH pendant 20 secondes. Servez immédiatement.

cocktail au gingembre

300ml lait
6 – 8 morceaux de gingembre confit
ou à volonté
30 ml jus de gingembre confit
4 petites boules de glace à la vanille
(environ 200g)
Pour 2 ou 3 verres

Versez le lait, le gingembre confit et
le jus dans le bol. Ajoutez la glace.
Appuyez sur MIX pendant 15
secondes, puis sur SMOOTH
pendant 30 secondes. Servez
immédiatement.

cocktail à l'ananas et à l'abricot

200ml jus d'ananas
200ml yaourt grec
200g ananas frais en morceaux
3 abricots frais dénoyautés et
découpés en morceaux
10 glaçons
Pour 3 ou 4 grands verres

Versez le jus d'ananas, le yaourt,
l'ananas et l'abricot dans le bol.
Ajoutez les glaçons. Appuyez sur
MIX pendant 20 secondes, puis sur
SMOOTH pendant 30 secondes.
Servez immédiatement.

petit-déjeuner dans un verre

150ml lait écrémé
100ml yaourt allégé
1 banane découpée en tronçons
1 pomme épépinée, en morceaux
10ml germes de blé
15ml miel liquide
4 glaçons
Pour 2 grands verres

Versez le lait, le yaourt, la banane, la
pomme, les germes de blé et le miel
dans le bol. Ajoutez les glaçons.
Appuyez sur MIX pendant 30
secondes, puis sur SMOOTH
pendant 20 secondes. Servez
immédiatement.

cocktail au café

200ml expresso
150ml lait
15ml Baileys (en option)
sucre à volonté
4 petites boules de glace à la vanille
(environ 200g)
Pour 2 grands verres

Versez le café, le lait, le Baileys et le
sucre (le cas échéant) dans le bol.
Ajoutez la glace. Appuyez sur MIX
pendant 10 secondes, puis sur
SMOOTH pendant 10 secondes.
Servez immédiatement.

cocktail banoffee

2 bananes en morceaux
200ml lait
4 petites boules de glace au caramel
(environ 200 g)
Pour 2 grands verres

Versez la banane et le lait dans le
bol. Ajoutez la glace. Appuyez sur
MIX pendant 10 secondes, puis sur
SMOOTH pendant 20 secondes.
Servez immédiatement.

cocktail aux fruits

2 nectarines, épépinées et
découpées en morceaux
100g framboises fraîches
100g fraises fraîches
100ml citronnade
100ml jus de pomme
6 glaçons
Pour 3 grands verres

Mettez tous les fruits et le jus dans le
bol. Ajoutez les glaçons. Appuyez
sur MIX pendant 10 secondes, puis
sur SMOOTH pendant 20 secondes.
Servez immédiatement.

fraîcheur à la framboise

800ml jus de canneberge
250g framboises surgelées
3 petites boules de sorbet à la framboise (environ 225 g)
Pour 5 grands verres

Versez le jus de canneberge dans le bol puis ajoutez les framboises surgelées et le sorbet. Appuyez sur MIX pendant 15 secondes, puis sur SMOOTH pendant 15 secondes. Servez immédiatement.

gingembre tropical

400ml boisson gazeuse au gingembre (type Canada Dry)
300g mélange d'ananas, de melon et de mangues surgelés
Pour 2 grands verres

Versez la boisson gazeuse au gingembre dans le bol puis ajoutez les fruits surgelés. Appuyez sur MIX pendant 15 secondes, puis sur SMOOTH pendant 30 secondes. Servez immédiatement.

cocktail au fruits des bois

700ml citronnade
2 meringues, en morceaux
450g fruits des bois surgelés
Pour 5 grands verres

Versez la citronnade et la meringue dans le bol, puis ajoutez les fruits surgelés. Appuyez sur MIX pendant 15 secondes, puis sur SMOOTH pendant 30 secondes. Servez immédiatement.

splendeur orientale

1 boîte de 200g (poids égoutté) de litchis (sans le jus)
500ml jus d'orange
100g crème fraîche
10 glaçons
Pour 3-4 grands verres

Versez les fruits égouttés, le jus d'orange et la crème fraîche dans le bol puis ajoutez les glaçons. Appuyez sur MIX pendant 15 secondes, puis sur SMOOTH pendant 15 secondes. Servez immédiatement.

fraîcheur au concombre

450ml jus de pomme
un demi concombre en morceaux
2 kiwis, en morceaux
4 feuilles de menthe
10 glaçons
Pour 4 grands verres

Versez le jus de pomme, le concombre, les kiwis et les feuilles de menthe dans le bol, puis ajoutez les glaçons. Appuyez sur MIX pendant 15 secondes, puis sur SMOOTH pendant 15 secondes. Servez immédiatement.

nectar aux baies

600ml jus de canneberge
200g lait concentré
500g baies variées surgelées
Pour 4 grands verres

Versez le jus de canneberge et le lait concentré dans le bol puis ajoutez les fruits surgelés. Appuyez sur MIX pendant 15 secondes, puis sur SMOOTH pendant 15 secondes. Servez immédiatement.

Bevor Sie die Bedienungsanleitung lesen, bitte Deckblatt mit Illustrationen herausklappen

Mit Ihrem Smoothie Mixer können Sie leckere und nahrhafte kalte Drinks bereiten. Er ist leicht zu bedienen, und der smoothie Drink kann direkt in eine Tasse oder Glas verteilt werden. Ein zum Mixer gehörender Rührer hilft beim Mixen.

Am Ende dieser Bedienungsanleitung finden Sie eine Auswahl von Rezeptvorschlägen; aber mit den Markierungen am Mixbecher können Sie auch Zutaten Ihrer Wahl verarbeiten. Sie können beliebige Früchte und Yoghurt (frisch oder tiefgefroren), Eiskrem, Eiswürfel, Saft und Milch verwenden.

Sicherheit

- Abschalten und den Netzstecker ziehen:
 - vor Anbringen und Abnehmen von Teilen
 - nach Gebrauch
 - vor dem Reinigen.
- Motoreinheit, Netzkabel und Netzstecker nicht naß werden lassen.
- Hände und Geräte, ausgenommen den Rührer, aus dem Mixbecher auf der Motoreinheit fernhalten.
- Die scharfen Messerklingen nicht berühren.
- Kinder und gebrechliche Personen dürfen die Maschine nicht ohne Aufsicht benutzen.
- Nie heiße Flüssigkeiten verarbeiten.
- Nie eine beschädigte Maschine weiter verwenden, sondern überprüfen oder reparieren lassen : siehe 'Kundendienst'.
- Nie Zusatzteile verwenden, die nicht für den Smoothie Mixer vorgesehen sind.
- Die Maschine nie unbeaufsichtigt eingeschaltet lassen.
- Kinder nicht mit der Maschine spielen lassen.

- Bevor Sie den Smoothie Mixer von der Motoreinheit abnehmen, warten, bis der Messerkopf vollständig zum Stillstand gekommen ist.
- Dieses Gerät ist nur für den Gebrauch im Haushalt geeignet.
- Den Smoothie Mixer nur mit aufgesetztem Deckel verwenden.
- Den Rührer nur verwenden, wenn der Deckel auf den Mixbecher aufgesetzt ist.

Vor dem Einschalten

- Überprüfen, ob die auf der Unterseite der Maschine angegebene Spannung mit der Netzspannung übereinstimmt.
- Diese Maschine erfüllt die EU-Direktive 89/336/EEC.

Vor der ersten Verwendung

- 1 Alles Verpackungsmaterial entfernen.
- 2 Die Teile spülen: siehe 'Reinigen'.

Legende

- ① Rührer
- ② Kappe
- ③ Deckel
- ④ Handgriff
- ⑤ Mixgefäß
- ⑥ Dichtungsring
- ⑦ Messerwerk
- ⑧ Motoraggregat
- ⑨ Ausgießhahn

Verwendung des Smoothie Mixers

- 1 Den Dichtring auf den Messerkopf auflegen.
- 2 Den Mixbecher auf den Messerkopf aufschrauben.
- 3 Schrauben Sie den Ausgießhahn am Mixgefäß fest. Vergewissern Sie sich, dass sich der Hebel des Ausgießhahns in der Aus-Position ① befindet.
- 4 Stellen Sie das fertige Mixgefäß auf das Motoraggregat.
- 5 Die flüssigen Zutaten in den Mixbecher geben.

- Dazu gehören frische oder aufgetaute Früchte, frischer Yoghurt, Milch und Fruchtsäfte. Diese können für zwei oder vier Portionen bis zur Markierung LIQUIDS eingefüllt werden.
- 6 Eis oder tiefgefrorene Zutaten in den Mixbecher zugeben.
 - Dazu gehören tiefgefrorene Früchte, gefrorener Yoghurt, Eiskrem und Eis. Diese Zutaten können für die entsprechende Anzahl Portionen bis zur Markierung FROZEN INGREDIENTS zugegeben werden.
 - 7 Den Deckel auf den Mixbecher aufschrauben.
 - 8 Entweder die Verschlusskappe in den Deckel einsetzen und drehen, oder den Rührer in die Öffnung einsetzen.
 - Der Rührer kann verwendet werden für dickflüssige Mischungen oder bei Verwendung großer Mengen gefrorener Zutaten.
 - 9 Drücken Sie 30 Sekunden die MIX Taste, damit der Mixvorgang beginnt, und drücken Sie anschließend die Taste SMOOTH. Mixen Sie die Zutaten, bis sie glatt vermischt sind.
 - Bewegen Sie den Rührer gegen den Uhrzeigersinn.
 - 10 Stellen Sie ein Glas unter den Hahn, drücken Sie die MIX Taste und drücken Sie dann den Hebel des Auslasshahns.
 - Dünnerflüssigere Drinks lassen sich gewöhnlich ohne Einschalten der Motoreinheit zapfen.
 - Beim Zapfen dickflüssiger smoothie Drinks mit dem Rührer nachhelfen.
 - Der letzte Rest eines dickflüssigen smoothie Drinks läßt sich leichter zapfen, wenn Sie ein paar Eßlöffel Flüssigkeit zugeben.
 - 11 Wenn das Glas voll ist, den Mixer abschalten und den Zapfhebel loslassen.

ODER

Schalten Sie das Gerät aus, entfernen Sie das Mixgefäß und gießen Sie das Getränk aus.

Tips

- Durch Zugabe von mehr Flüssigkeit wird der smoothie Drink dünnflüssiger.
 - Ein smoothie Drink wird dickflüssiger, wenn Sie mehr gefrorene Zutaten zugeben.
 - Mit dem Rührer die festen Zutaten in die Flüssigkeit drücken, bevor Sie den Deckel aufsetzen.
 - Mit der PULS-Taste können Sie den Motor im Start/Stop-Betrieb laufen lassen, um die Konsistenz Ihres Getränks zu kontrollieren. Vorsicht: Dabei wird automatisch die höhere Geschwindigkeit gewählt, so dass das Getränk auf die Seiten des Mixgefäßes bis hinauf zum Deckel spritzen kann.
 - Samen und faserige Bestandteile der Zutaten machen manche Drinks nicht ganz glatt.
 - Manche Drinks können sich bei längerem Stehen absetzen – sie sollten daher am besten sofort getrunken werden. Drinks, die sich abgesetzt haben, vor dem Genuß aufrühren.
- ## Wichtig
- Mixen Sie niemals trockene Zutaten (z.B. Gewürze, Nüsse) und lassen Sie den Smoothie Mixer niemals laufen, wenn er leer ist.
 - Den Mixer nicht als Vorratsbehälter verwenden. Vor und nach Gebrauch immer leeren.
 - Manche Flüssigkeiten, z.B. Milch, vergrößern beim Mixen ihr Volumen und bilden Schaum – daher den Mixbecher nicht zu voll füllen und darauf achten, daß der Deckel richtig aufgesetzt ist.
 - Für eine lange Lebensdauer Ihres Smoothie Mixers das Gerät nie länger als 60 Sekunden ununterbrochen laufen lassen.
 - Nie Nahrungsmittel verarbeiten, die zu einer soliden Masse gefroren sind. Solche Zutaten immer vor dem Einfüllen in den Mixbecher zerkeinern.

Reinigen

- Vor dem Reinigen immer abschalten, Netzstecker ziehen und zerlegen.
- Motoreinheit, Netzkabel und Netzstecker nie naß werden lassen.
- Den Mixbecher ausleeren, bevor Sie ihn vom Messerkopf abschrauben.
- Unmittelbar nach Gebrauch die Einzelteile spülen. Nahrungsmittel, die am Mixbecher antrocknen, machen das Reinigen schwer.
- Die Teile sind nicht für die Spülmaschine geeignet.
- Den Zapfhahn regelmäßig zerlegen und gründlich reinigen.

Mixereinheit

Vor dem Auseinanderbauen des Mixers müssen Sie das Mixgefäß zur Hälfte mit warmem Wasser füllen. Setzen Sie den Deckel und die Kappe auf und stellen Sie das Gefäß auf das Motoraggregat. Schalten Sie auf MIXEN. Während der Mixvorgang läuft öffnen Sie den Ausgießhahn und lassen das Wasser in einen Behälter ablaufen, um das Ventil zu reinigen. Dieser Vorgang kann so lange wiederholt werden, bis das Wasser klar ist. Wenn eine weitere Reinigung notwendig ist, müssen Sie das Gerät zuerst auseinander bauen.

Motoreinheit

- Mit einem feuchten Tuch abwischen und trocken reiben.

Messerkopf

- 1 Dichtring abnehmen und spülen.
- 2 Die scharfen Messerklingen nicht berühren – in heißem Seifenwasser abbürsten, dann unter fließendem Wasser gründlich abspülen. Den Messerkopf nicht in Wasser tauchen.
- 3 Für Kinder unerreichbar auf dem Kopf stehend trocken lassen.

Deckel, Verschlusskappe, Rührer

Von Hand spülen, mit klarem Wasser abspülen, dann abtrocknen.

Reinigen des Zapfhahns

Den Zapfhahn vom Mixbecher abschrauben und bei offenem Zapfventil ② in heißem Seifenwasser einweichen.

Spülen, gründlich abspülen und abtrocknen.

Den Mixbecher spülen und abtrocknen, dann den Zapfhahn wieder einschrauben; dabei darauf achten, daß die Dichtungen richtig am Mixbecher anliegen ③.

Zapfhahn zerlegen

- 1 Den Zapfhahn am Zapfhebel festhalten. Den Stopfen ④ nach oben drücken und dabei den Zapfhebel in die angegebene Richtung ⑤ schieben.
- 2 Die Kappe abschrauben ⑥.
- 3 Die Feder herausnehmen ⑦.
- 4 Den Stopfen im Inneren des Zapfhahns nach oben drücken ⑧ und gleichzeitig oben ziehen ⑨.
- 5 Alle Teile spülen und gründlich abtrocknen.
- 6 In der umgekehrten Reihenfolge der Schritte den Zapfhahn wieder zusammenbauen.

Kundendienst

- Ein beschädigtes Netzkabel darf aus Sicherheitsgründen nur von KENWOOD oder einer autorisierten KENWOOD-Werkstatt ausgetauscht werden.

Wenn Sie Hilfe benötigen:

- bei der Verwendung Ihres Smoothie Mixers
- bei Service oder Reparatur
- wenden Sie sich bitte an den Händler, bei dem Sie Ihren Smoothie Mixer gekauft haben.

Rezepte

Erdbeer-Zitronen-Surprise

2 Becher Erdbeeryoghurt á 150 g
500 ml Zitronenlimonade
400 g tiefgefrorene Erdbeeren
Ergibt 4 große Gläser

Yoghurt und Limonade in den Mixbecher geben, die gefrorenen Erdbeeren zugeben. Schalten Sie 10 Sekunden auf MIXEN und dann 10 Sekunden auf SMOOTH. Ihr Smoothie muss sofort serviert werden.

Dicker Bananenmilchshake

3 mittlere Bananen (in Stücke geschnitten)
500 ml teilentrahmte Milch
6 kleine Kugeln (etwa 300 g) Vanille-Eiskrem
Ergibt 4 große Gläser

Bananen und Milch in den Mixbecher geben, die Eiskrem zugeben. Schalten Sie 10 Sekunden auf MIXEN und dann 10 Sekunden auf SMOOTH. Ihr Smoothie muss sofort serviert werden.

Ananas und Kokosnuß-Refresher

1 Dose (425 g) Ananasstücke in Saft
250 ml Ananassaft
8 Löffel á 15 ml Kokosmilch
6 kleine Kugeln (etwa 300 g) Vanille-Eiskrem
Ergibt 4 große Gläser

Den Inhalt der Dose Ananas in Saft, zusammen mit dem zusätzlichen Ananassaft und der Kokosmilch in den Mixbecher geben. Die Eiskrem zugeben. Schalten Sie 10 Sekunden auf MIXEN und dann 30 Sekunden auf SMOOTH. Ihr Smoothie muss sofort serviert werden.

Himbeercreme

3 Becher Himbeeryoghurt á 150 g
250 ml Orangensaft
150 g tiefgefrorene Himbeeren
150 g (etwa 2 Kugeln) tiefgefrorenes Yoghurt-Dessert, Vanille-Geschmack
Ergibt 4 große Gläser

Frischen Yoghurt und Orangensaft in den Mixbecher geben, tiefgefrorene Himbeeren und tiefgefrorenen Yoghurt zugeben. Schalten Sie 10 Sekunden auf MIXEN und dann 30 Sekunden auf SMOOTH. Ihr Smoothie muss sofort serviert werden.

Schoko-Minz-Shake

400 ml teilentrahmte Milch
einige Tropfen Pfefferminzessenz nach Geschmack
4 kleine Kugeln (etwa 200 g) Schokolade-Eiskrem
Ergibt 2 große Gläser

Milch und Essenz in den Mixbecher geben, Eiskrem zugeben. Schalten Sie 10 Sekunden auf MIXEN und dann 10 Sekunden auf SMOOTH. Ihr Smoothie muss sofort serviert werden.

ice cool fruity

3 geschälte Kiwi, geviertelt
300 g frische Erdbeeren
350 ml Orangensaft
8 Eiswürfel
Ergibt 4 große Gläser

Früchte und Orangensaft in den Mixbecher geben, Eiswürfel zugeben. Schalten Sie 20 Sekunden auf MIXEN und dann 20 Sekunden auf SMOOTH. Ihr Smoothie muss sofort serviert werden.

Ingwer-Smoothie

300 ml Milch
6 - 8 Stücke Ingwerwurzel oder nach Geschmack
30 ml Ingwersaft
4 kleine Kugeln (etwa 200 g) Vanille-Eiskrem
Ergibt 2 bis 3 Gläser

Milch, Ingwerwurzel und Ingwersaft in den Mixbecher geben, Eiskrem zugeben. Schalten Sie 15 Sekunden auf MIXEN und dann 30 Sekunden auf SMOOTH. Ihr Smoothie muss sofort serviert werden.

Ananas-Aprikosen-Smoothie

200 ml Ananassaft
200 ml griechischen Yoghurt
200 g frische Ananas, in Stücke geschnitten
3 frische Aprikosen, entsteint und in Stücke geschnitten
10 Eiswürfel
Ergibt 3 bis 4 große Gläser

Ananassaft, Yoghurt, Ananas und Aprikosen in den Mixbecher geben, Eiswürfel zufügen. Schalten Sie 20 Sekunden auf MIXEN und dann 30 Sekunden auf SMOOTH. Ihr Smoothie muss sofort serviert werden.

Frühstück im Glas

150 ml entrahmte Milch
100 ml fettarmer Yoghurt
1 Banane, in Stücke geschnitten
1 Apfel, ohne Kerngehäuse, in Stücke geschnitten
10 ml Weizenkeime
15 ml flüssiger Honig
4 Eiswürfel
Ergibt 2 große Gläser

Milch, Yoghurt, Banane, Apfel, Weizenkeime und Honig in den Mixbecher geben, Eiswürfen

zufügen. Schalten Sie 30 Sekunden auf MIXEN und dann 20 Sekunden auf SMOOTH. Ihr Smoothie muss sofort serviert werden.

Kaffee-Smoothie

200 ml Espresso
150 ml Milch
15 ml Baileys Liqueur (optional)
Zucker nach Geschmack
4 kleine Kugeln (etwa 200 g) Vanille-Eiskrem
Ergibt 2 große Gläser

Kaffee, Milch, Liqueur und evtl. Zucker in den Mixbecher geben, Eiskrem zufügen. Schalten Sie 10 Sekunden auf MIXEN und dann 10 Sekunden auf SMOOTH. Ihr Smoothie muss sofort serviert werden.

banoffee smoothie

2 Bananen, in Stücke geschnitten
200 ml Milch
4 kleine Kugeln (etwa 200 g) Toffee-Eiskrem
Ergibt 2 große Gläser

Banane und Milch in den Mixbecher geben, Eiskrem hinzufügen. Schalten Sie 10 Sekunden auf MIXEN und dann 20 Sekunden auf SMOOTH. Ihr Smoothie muss sofort serviert werden.

fruit smasher

2 Nektarinen, ohne Stein, in Stücke geschnitten
100 g frische Himbeeren
100 g frische Erdbeeren
100 ml Zitronenlimonade
100 ml Apfelsaft
6 Eiswürfel
Ergibt 3 große Gläser

Früchte und Saft in den Mixbecher geben, Eiswürfel hinzufügen. Schalten Sie 10 Sekunden auf MIXEN und dann 20 Sekunden auf

SMOOTH. Ihr Smoothie muss sofort serviert werden.

Himbeer-Refresher

800 ml Cranberry-Saft
250 g tiefgefrorene Himbeeren
3 kleine Kugeln (etwa 225 g)
Himbeersorbet
Ergibt 5 große Gläser

Den Cranberry-Saft in den Mixbecher gießen, die tiefgefrorenen Himbeeren und das Sorbet zugeben. Schalten Sie 15 Sekunden auf MIXEN und dann 15 Sekunden auf SMOOTH. Ihr Smoothie muss sofort serviert werden.

tropical ginger

400 ml Ingwerbier
300 tiefgefrorene Ananas, Melone und Mango, gemischt
Ergibt 2 große Gläser

Das Ingwerbier in den Mixbecher gießen, die tiefgefrorenen Früchte hinzufügen. Schalten Sie 15 Sekunden auf MIXEN und dann 30 Sekunden auf SMOOTH. Ihr Smoothie muss sofort serviert werden.

fruits of the forest zinger

700 ml Zitronenlimonade
2 Meringues, zerbröseln
450 g tiefgefrorene Waldbeeren
Ergibt 5 große Gläser

Limonade und Meringue in den Mixbecher geben, die tiefgefrorenen Früchte hinzufügen. Schalten Sie 15 Sekunden auf MIXEN und dann 30 Sekunden auf SMOOTH. Ihr Smoothie muss sofort serviert werden.

oriental splendour

1 Dose Lychees, abgetropft 200 g (Saft ist nicht erforderlich)
500 ml Orangensaft
100 g Crème fraiche
10 Eiswürfel
Ergibt 3 - 4 große Gläser

Abgetropfte Früchte, Orangensaft und Crème fraiche in den Mixbecher geben, Eiswürfel hinzufügen. Schalten Sie 15 Sekunden auf MIXEN und dann 15 Sekunden auf SMOOTH. Ihr Smoothie muss sofort serviert werden.

cool as cucumber

450 ml Apfelsaft
½ Gurke, in Stücke geschnitten
2 Kiwis, in Stücke geschnitten
4 Minzblätter
10 Eiswürfel
Ergibt 4 große Gläser

Apfelsaft, Gurke, Kiwi und Minzblätter in den Mixbecher geben, Eiswürfel hinzufügen. Schalten Sie 15 Sekunden auf MIXEN und dann 15 Sekunden auf SMOOTH. Ihr Smoothie muss sofort serviert werden.

berry blast

600 ml Cranberry-Saft
200 g Kondensmilch
500 g tiefgefrorene gemischte Beeren
Ergibt 4 große Gläser

Cranberry-Saft und Kondensmilch in den Mixbecher geben, die tiefgefrorenen Früchte hinzufügen. Schalten Sie 15 Sekunden auf MIXEN und dann 15 Sekunden auf SMOOTH. Ihr Smoothie muss sofort serviert werden.

Prima di leggere questo manuale si prega di aprire la prima pagina, al cui interno troverete le illustrazioni

Potrete usare il vostro frullatore Smoothie per preparare fresche bevande deliziose e nutrienti. L'apparecchio è facilissimo da usare ed è possibile versare direttamente i frullati in un bicchiere o in una tazza. Il frullatore include anche uno speciale dispositivo miscelatore per amalgamare bene tutti gli ingredienti fra loro.

Alla fine di queste istruzioni troverete un ricettario, ma grazie ai comodi contrassegni sulla caraffa potrete frullare insieme qualunque ingrediente, a vostro piacimento. È possibile preparare frullati di frutta e yogurt (utilizzando ingredienti sia freschi che surgelati), gelato, cubetti di ghiaccio, succhi di frutta e latte.

sicurezza

- Spegnere l'apparecchio e disinserire la spina dalla presa elettrica:
 - prima di montare od estrarre i componenti
 - dopo l'uso
 - prima della pulizia
- Non lasciare mai che il corpo motore, il cavo o la presa si bagnino.
- Fatta eccezione per il dispositivo miscelatore, non mettere mai le mani o qualunque utensile all'interno della caraffa, dopo che la si è collocata sul corpo motore.
- Non toccare le lame affilate.
- Non lasciare che bambini o persone inferme usino questo apparecchio senza adeguata supervisione.
- Non frullare mai liquidi caldi.
- Non usare mai un apparecchio danneggiato. Farlo controllare o riparare: vedere alla sezione 'assistenza tecnica'.
- Non usare mai un accessorio non approvato con questo apparecchio.
- Non lasciare mai acceso l'apparecchio incustodito.
- Non lasciare che i bambini giochino con l'apparecchio.

- Nel staccare il frullatore Smoothie dal corpo motore, attendere fino a quando le lame si siano completamente fermate.
- Usare l'apparecchio solo per l'uso domestico per cui è stato concepito.
- Accendere il frullatore Smoothie solo dopo aver chiuso il coperchio.
- Non usare mai il dispositivo miscelatore se prima non si è messo il coperchio sulla caraffa del frullatore.

prima di collegare l'apparecchio alla rete elettrica

- Assicurarsi che la tensione della vostra rete elettrica sia la stessa di quella indicata sulla targhetta sotto l'apparecchio.
- Questo apparecchio è conforme alla Direttiva Comunitaria 89/336/EEC.

prima di usare l'apparecchio per la prima volta

- 1 Togliere tutto il materiale d'imbballaggio.
- 2 Lavare i componenti dell'apparecchio (vedere sezione 'pulizia').

legenda

- ① dispositivo miscelatore
- ② tappo
- ③ coperchio
- ④ manico
- ⑤ caraffa
- ⑥ anello di tenuta
- ⑦ gruppo delle lame
- ⑧ corpo motore
- ⑨ gruppo del beccuccio

come usare il vostro frullatore Smoothie

- 1 Mettere l'anello di tenuta sul gruppo delle lame.
- 2 Avvitare la caraffa sull'unità delle lame.

- 3 Avvitare il gruppo del beccuccio sulla caraffa. Controllare che la levetta di erogazione del beccuccio sia nella posizione chiusa ❶.
- 4 Inserire la caraffa assemblata sul corpo motore.
- 5 Versare gli ingredienti liquidi nella caraffa.
 - Questo include frutta (non surgelata), yogurt fresco, latte e succhi di frutta. Questi ingredienti possono essere versati nella caraffa fino al contrassegno del livello LIQUIDS, per avere 2 o per 4 porzioni.
- 6 Aggiungere nella caraffa il ghiaccio o gli ingredienti surgelati.
 - Questo include frutta, yogurt surgelato, gelato o ghiaccio. Questi ingredienti possono venire aggiunti **fino al** livello contrassegnato con FROZEN INGREDIENTS, per il numero corrispondente di porzioni.
- 7 Avvitare il coperchio sulla caraffa.
- 8 Inserire il cappuccio sul coperchio e ruotare, oppure inserire il dispositivo miscelatore nell'apertura.
 - Potrete usare il miscelatore quando si frullano miscele dense, oppure quando si usano grandi dosi di ingredienti surgelati.
- 9 Per iniziare la miscelazione premere il tasto MIX per fino a 30 secondi quindi premere il tasto SMOOTH. Frullare gli ingredienti fino a quando risultano omogenei.
 - Utilizzare il dispositivo miscelatore muovendolo in senso antiorario.
- 10 Mettere un bicchiere sotto il beccuccio, premere il tasto MIX e fare pressione sulla levetta del beccuccio.
 - Per versare le bevande poco dense, non occorre accendere il corpo motore dell'apparecchio.
 - Usare il dispositivo miscelatore per versare con più facilità i frullati più densi.
 - Per versare il fondo dei frullati molto densi, aggiungere qualche cucchiaino di liquido per renderli più fluidi.
- 11 Quando il bicchiere è pieno, spegnere e rilasciare la levetta.

OPPURE

Spegnere l'apparecchio, smontare la caraffa e versare la bevanda.

consigli

 - Per un frullato meno denso, aggiungere più liquido.
 - Per un frullato più denso, aggiungere più ingredienti surgelati.
 - Prima di mettere il coperchio, spingere gli ingredienti solidi nel liquido, usando il dispositivo miscelatore.
 - Per regolare la consistenza della bevanda utilizzare il tasto PULSE che aziona il corpo motore a intermittenza. Fare attenzione, questa modalità seleziona automaticamente la velocità massima e può provocare il lancio della bevanda sulle pareti e sul coperchio della caraffa.
 - Dopo aver frullato gli ingredienti, alcune bevande potrebbero non risultare totalmente uniformi per via della presenza di semi o della consistenza fibrosa degli ingredienti.
 - Alcune bevande potrebbero separarsi se lasciate senza mescolarle, quindi è meglio berle subito. Mescolare le bevande separate prima di berle.

importante

 - Non frullare mai ingredienti asciutti (ossia spezie, noci) o mettere in funzione il frullatore Smoothie vuoto.
 - Non usare il frullatore come recipiente per conservare gli alimenti. Tenerlo sempre vuoto, prima e dopo l'uso.
 - Alcuni liquidi aumentano di volume e generano schiuma quando li si frulla, come il latte. Per questo motivo, non riempire eccessivamente la caraffa e controllare che il coperchio venga inserito in modo corretto.
 - A garanzia della durata del vostro frullatore Smoothie nel tempo, non azionarlo mai continuamente per più

di 60 secondi.

- Non frullare mai alimenti surgelati che hanno formato una massa solida. Frantumarli prima di versarli nella caraffa.

pulizia

- Prima della pulizia, spegnere sempre l'apparecchio e togliere la spina dalla presa elettrica.
- Non lasciare mai che il corpo motore, il filo o la spina elettrica si bagnino.
- Svuotare la caraffa prima di svitarla dal gruppo delle lame.
- Lavare sempre immediatamente dopo l'uso. Non lasciare che gli alimenti si secchino nella caraffa, poiché questo renderà molto difficile pulirla.
- Non lavare nessuno dei componenti in lavastoviglie.
- Smontare regolarmente il beccuccio e lavare a fondo i suoi componenti.

frullatore

Prima di smontare il frullatore, riempire la caraffa a metà con acqua tiepida. Inserire il coperchio e il tappo, quindi montare sul corpo motore. Azionare il frullatore premendo il tasto MIX e, con l'apparecchio in funzione, aprire il beccuccio e raccogliere l'acqua in un contenitore, per pulire la valvola. Ripetere fino a quando l'acqua che fuoriesce risulta pulita. Se è necessario pulire l'apparecchio ulteriormente, smontare prima l'unità.

corpo motore

- Passare con un panno umido ed asciugare.

gruppo delle lame

- 1 Togliere e lavare l'anello di tenuta.
- 2 Non toccare le lame affilate: pulirle spazzolandole con acqua saponata calda, poi sciacquarle a fondo sotto il getto del rubinetto. Non immergere in acqua il gruppo delle lame.

- 3 Lasciare asciugare in posizione capovolta, fuori della portata dei bambini.

coperchio, cappuccio, dispositivo miscelatore

Lavare a mano, sciacquare con acqua pulita e infine asciugare.

per pulire il beccuccio

Togliere il gruppo del beccuccio dalla caraffa, poi immergere il beccuccio in acqua saponata calda, con la valvola in posizione aperta ②. Lavare a fondo e poi sciacquare e asciugare.

Lavare ed asciugare la caraffa, quindi rimettere il cappuccio, avendo cura di collocare correttamente le tenute sulla caraffa ③.

per smontare il beccuccio

- 1 Tenere il beccuccio prendendolo dalla levetta. Fare leva sul tappo ④ mentre si sposta la leva nella direzione indicata ⑤.
- 2 Svitare il cappuccio ⑥.
- 3 Togliere la molla ⑦.
- 4 Fare leva sul tappo, dall'interno del beccuccio ⑧ e tirare simultaneamente il tappo da sopra ⑨.
- 5 Lavare tutti i componenti, poi asciugarli a fondo.
- 6 Rimontare l'unità invertendo la suddetta procedura.

manutenzione e assistenza tecnica

- In caso il cavo sia danneggiato, per ragioni di sicurezza deve essere sostituito solo dal fabbricante oppure da un addetto KENWOOD autorizzato alle riparazioni. Ciò eviterà possibili situazioni di pericolo.

Se si ha bisogno di assistenza riguardo:

- uso del frullatore Smoothie
 - assistenza tecnica o riparazioni
- Contattare il negozio dove si è acquistato l'apparecchio.

ricettario

frullato di fragola al gusto limone

2 vasetti da 150g di yogurt alla fragola
500ml di limonata
400g di fragole surgelate
Per 4 bicchieri grandi

Versare nella caraffa lo yogurt e la limonata. Aggiungere le fragole surgelate. Azionare il frullatore premendo il tasto MIX per 10 secondi e quindi quello SMOOTH per altri 10 secondi. Servire immediatamente.

frappé denso alla banana

3 banane medie (tagliate a pezzetti)
500ml di latte parzialmente scremato
6 palline di gelato alla vaniglia (peso: 300g circa)
Per 4 bicchieri grandi

Versare nella caraffa le banane e il latte. Aggiungere il gelato. Azionare il frullatore premendo il tasto MIX per 10 secondi e quindi quello SMOOTH per altri 10 secondi. Servire immediatamente.

frullato di ananas e cocco gusto fresco

1 barattolo (425g) di ananas a pezzetti con succo di frutta
250ml di succo di ananas
8 cucchiaini di 15ml di latte di cocco
6 palline di gelato alla vaniglia (peso: 300g circa)
Per 4 bicchieri grandi

Versare nella caraffa il contenuto dell'ananas a pezzetti con succo di frutta, insieme al succo di ananas e al latte di cocco. Aggiungere il gelato. Azionare il frullatore premendo il tasto MIX per 10 secondi e quindi quello SMOOTH per altri 30 secondi. Servire immediatamente.

crema di lamponi

3 vasetti di 150g di yogurt ai lamponi
250ml di succo d'arancia
150g di lamponi surgelati
150g (2 palline circa) di dessert allo yogurt surgelato, gusto vaniglia
Per 4 bicchieri grandi

Versare nella caraffa lo yogurt fresco e il succo d'arancia. Aggiungere i lamponi surgelati e lo yogurt surgelato. Azionare il frullatore premendo il tasto MIX per 10 secondi e quindi quello SMOOTH per altri 30 secondi. Servire immediatamente.

frappé di cioccolato alla menta

400ml di latte parzialmente scremato
qualche goccia di essenza di menta piperita, secondo i gusti
4 palline di gelato al cioccolato (peso: 200g circa)
Per 2 bicchieri grandi

Versare nella caraffa il latte e l'essenza di menta. Aggiungere il gelato. Azionare il frullatore premendo il tasto MIX per 10 secondi e quindi quello SMOOTH per altri 10 secondi. Servire immediatamente.

frutta frrrrrschissima!

3 kiwi sbucciati e tagliati in 4
300g di fragole fresche
350ml di succo d'arancia
8 cubetti di ghiaccio
Per 4 bicchieri grandi

Versare nella caraffa la frutta e il succo d'arancia. Aggiungere i cubetti di ghiaccio. Azionare il frullatore premendo il tasto MIX per 20 secondi e quindi quello SMOOTH per altri 20 secondi. Servire immediatamente.

frullato allo zenzero

300ml di latte
6 - 8 pezzetti di zenzero (oppure secondo i gusti)
30 ml di succo spremuto dallo zenzero
4 palline di gelato alla vaniglia (peso: 200g circa)
Per 2 - 3 bicchieri

Versare nella caraffa il latte, lo zenzero e il succo di zenzero. Aggiungere il gelato. Azionare il frullatore premendo il tasto MIX per 15 secondi e quindi quello SMOOTH per altri 30 secondi. Servire immediatamente.

frullato di ananas e albicocche

200ml di succo di ananas
200ml di yogurt alla greca
200g di ananas fresco, a pezzetti
3 albicocche fresche, tagliate a pezzetti e senza noccioli
10 cubetti di ghiaccio
Per 3 - 4 bicchieri grandi

Versare nella caraffa il succo di ananas, lo yogurt, l'ananas e le albicocche. Aggiungere i cubetti di ghiaccio. Azionare il frullatore premendo il tasto MIX per 20 secondi e quindi quello SMOOTH per altri 30 secondi. Servire immediatamente.

colazione in bicchiere

150ml di latte scremato
100ml di yogurt magro
1 banana a pezzetti
1 mela, senza torsolo e a pezzetti
10ml di germe di grano
15ml di miele non molto denso
4 cubetti di ghiaccio
Per 2 bicchieri grandi

Versare nella caraffa latte, yogurt, banana, mela, germe di grano e miele. Aggiungere i cubetti di ghiaccio. Azionare il frullatore premendo il tasto MIX per 30 secondi e quindi quello SMOOTH per altri 20 secondi. Servire immediatamente.

frullato al caffè

200ml di caffè espresso
150ml di latte
15ml di liquore Baileys (facoltativo)
zucchero secondo i gusti
4 palline di gelato alla vaniglia (peso: 200g circa)
Per 2 bicchieri grandi

Versare nella caraffa caffè, latte, liquore e zucchero (se usato). Aggiungere il gelato. Azionare il frullatore premendo il tasto MIX per 10 secondi e quindi quello SMOOTH per altri 10 secondi. Servire immediatamente.

frullato al gusto di caramella

2 banane a pezzetti
200ml di latte
4 palline di gelato al gusto caramella
(peso: 200g circa)
Per 2 bicchieri grandi

Versare nella caraffa le banane e il latte. Aggiungere il gelato. Azionare il frullatore premendo il tasto MIX per 10 secondi e quindi quello SMOOTH per altri 20 secondi. Servire immediatamente.

tutto-frutta

2 pesche, a pezzetti e senza noccioli
100g di lamponi freschi
100g di fragole fresche
100ml di limonata
100ml di succo di mela
6 cubetti di ghiaccio
Per 3 bicchieri grandi

Versare nella caraffa tutta la frutta e il succo di frutta. Aggiungere i cubetti di ghiaccio. Azionare il frullatore premendo il tasto MIX per 10 secondi e quindi quello SMOOTH per altri 20 secondi. Servire immediatamente.

frullato rinfrescante al lampone

800ml di succo di mirtilli
250g di lamponi surgelati
3 palline di sorbetto al lampone
(peso: 225g circa)
Per 5 bicchieri grandi

Versare nella caraffa il succo di mirtilli, poi aggiungere i lamponi surgelati e il sorbetto. Aggiungere i cubetti di ghiaccio. Azionare il frullatore premendo il tasto MIX per 15 secondi e quindi quello SMOOTH per altri 15 secondi. Servire immediatamente.

frullato tropicale allo zenzero

400ml di bevanda allo zenzero
300g di miscela tropicale con ananas, melone e mango surgelati
Per 2 bicchieri grandi

Versare nella caraffa la bevanda allo zenzero, poi aggiungere la frutta surgelata. Azionare il frullatore premendo il tasto MIX per 15 secondi e quindi quello SMOOTH per altri 30 secondi. Servire immediatamente.

frullato ai frutti di bosco

700ml di limonata
2 meringhe, a pezzetti
450g di frutti di bosco surgelati
Per 5 bicchieri grandi

Versare nella caraffa la limonata e le meringhe, poi aggiungere a frutta surgelata. Azionare il frullatore premendo il tasto MIX per 15 secondi e quindi quello SMOOTH per altri 30 secondi. Servire immediatamente.

sapori d'Oriente

1 barattolo di litchi (peso sgocciolato: 200g)
(non serve il succo)
500ml di succo d'arancia
100g di crème fraiche
10 cubetti di ghiaccio
Per 3-4 bicchieri grandi

Versare nella caraffa la frutta sgocciolata, il succo d'arancia e la crème fraiche, poi aggiungere i cubetti di ghiaccio. Azionare il frullatore premendo il tasto MIX per 15 secondi e quindi quello SMOOTH per altri 15 secondi. Servire immediatamente.

frullato fresco al cetriolo

450ml di succo di mela
mezzo cetriolo a pezzetti
2 kiwi, a pezzetti
4 foglioline di menta
10 cubetti di ghiaccio
Per 4 bicchieri grandi

Versare nella caraffa il succo di mela, il cetriolo, i kiwi e le foglioline di menta, poi aggiungere i cubetti di ghiaccio. Azionare il frullatore premendo il tasto MIX per 15 secondi e quindi quello SMOOTH per altri 15 secondi. Servire immediatamente.

bomba ai frutti di bosco

600ml di succo di mirtilli
200g di latte condensato
500g di frutti di bosco misti, surgelati
Per 4 bicchieri grandi

Versare nella caraffa il succo di mirtilli e il latte condensato, poi aggiungere la frutta surgelata. Azionare il frullatore premendo il tasto MIX per 15 secondi e quindi quello SMOOTH per altri 15 secondi. Servire immediatamente.

Antes de leer, por favor despliegue la portada que muestra las ilustraciones

Puede utilizar su mezcladora Smoothie para hacer bebidas frías deliciosas y nutritivas. Es fácil de utilizar y la bebida smoothie puede servirse directamente en un vaso o taza. También hemos incluido un agitador para facilitar el mezclado. Podrá encontrar varias recetas en la parte posterior de las instrucciones, aunque las prácticas marcas de la copa le permiten mezclar los ingredientes que Ud. elija.

Pueden utilizarse combinaciones de fruta y yogur (tanto fresca como congelada), helado, cubitos de hielo, zumos y leche.

seguridad

- Apague y desenchufe:
 - antes de poner y retirar las piezas
 - después del uso
 - antes de limpiar.
- No permita que se mojen la unidad de potencia, el cable o el enchufe. ● Mantenga las manos y los utensilios, aparte del agitador, fuera de la copa cuando esté montada en la unidad de potencia.
- No toque las cuchillas cortantes.
- No deben utilizar el aparato los niños o ancianos sin supervisión.
- Nunca mezcle líquidos calientes.
- Nunca utilice un aparato dañado. Que lo revisen o arreglen: vea "servicio".
- Nunca utilice un accesorio no autorizado.
- Nunca deje el aparato desatendido cuando se esté utilizando.
- No deje que los niños jueguen con el aparato.
- Al extraer la mezcladora Smoothie de la unidad de potencia, espere hasta que las cuchillas se hayan parado por completo.
- Utilice este aparato exclusivamente para el uso doméstico al que se destina.
- Sólo haga funcionar la mezcladora Smoothie con la tapadera en su sitio.

- Nunca utilice el agitador al menos que la tapadera esté fijada a la copa.

antes de enchufar

- Asegúrese de que el suministro de electricidad es el mismo que el que se indica en la parte inferior del aparato.
- Este aparato cumple con la Directiva de la Comunidad Económica Europea 89/336/CEE.

antes de utilizar por primera vez

- 1 Retire todo el embalaje .
- 2 Lave las partes: véase 'limpieza'.

leyenda

- ① accesorio para remover
- ② tapón
- ③ tapadera
- ④ asa
- ⑤ copa
- ⑥ anillo de fijación
- ⑦ unidad de cuchillas
- ⑧ unidad de potencia
- ⑨ accesorio de grifo

para utilizar su mezcladora smoothie

- 1 Coloque el anillo sellador por encima del ensamblaje de las cuchillas.
- 2 Enrosque la copa en la unidad de las cuchillas.
- 3 Enrosque el accesorio de grifo en la copa. Compruebe si la palanca para servir del grifo está en la posición cerrada ①.
- 4 Ponga la copa montada en la unidad de potencia.
- 5 Coloque los ingredientes líquidos en la copa.
- Esto incluye fruta (no congelada), yogur fresco, leche y zumos de frutas. Éstos pueden colocarse en la copa hasta la marca LIQUIDS (líquidos) para 2 ó 4 raciones.
- 6 Añada hielo o ingredientes congelados a la copa.

- Esto incluye fruta congelada, yogur congelado, helado o hielo. Éstos pueden añadirse hasta la marca FROZEN INGREDIENTS (ingredientes congelados) para el número de raciones correspondientes.
 - 7 Enrosque la tapadera en la copa.
 - 8 Ponga el tapón en la tapadera y a continuación gire o coloque el agitador en el orificio.
 - Puede utilizarse el agitador para mezclas espesas o cuando se utilizan grandes cantidades de congelados.
 - 9 Pulse el botón MIX durante un máximo de 30 segundos para iniciar el proceso de mezclado; después, pulse el botón SMOOTH. Deje mezclar los ingredientes hasta que queden sin grumos.
 - Utilice el agitador moviéndolo en sentido contrario al de las agujas del reloj.
 - 10 Coloque un vaso debajo del grifo, pulse el botón MIX y empuje hacia abajo la palanca para servir del grifo.
 - Las bebidas menos espesas podrán servirse sin tener que encender la unidad de potencia.
 - Utilice el agitador cuando sirva bebidas espesas.
 - Para ayudar a servir la última parte de una bebida smoothie espesa, añada algunas cucharadas de líquido para aumentar el flujo.
 - 11 Cuando el vaso esté lleno, apague y suelte la palanca.
 - Apague el aparato, retire la copa y sirva la bebida.
- consejos**
- Para hacer una bebida smoothie menos espesa añada más líquido.
 - Para hacer una bebida smoothie más espesa añada más ingredientes congelados.
 - Antes de colocar la tapadera, empuje los ingredientes sólidos en el líquido utilizando el agitador.
 - Use el botón PULSE para accionar la unidad de potencia de forma intermitente y controlar la textura de la bebida. Tenga cuidado ya que así se selecciona automáticamente la velocidad más alta, lo que podría hacer que la bebida subiera por los laterales y entrara en contacto con la tapadera de la copa.
 - Después del mezclado, es posible que algunas bebidas no estén completamente suaves debido a semillas o a la naturaleza fibrosa de los ingredientes.
 - Algunas bebidas podrían separarse si reposan, por lo tanto, es mejor beberlas al instante. Las bebidas que se hayan separado deben agitarse antes de beberlas.
- importante**
- Nunca mezcle ingredientes secos (por ej.: especias, frutos secos) ni haga funcionar la mezcladora Smoothie cuando esté vacía.
 - No utilice la mezcladora como recipiente para conservación. Manténgala vacía antes y después del uso.
 - Algunos líquidos aumentan de volumen y producen espuma durante el mezclado, p. ej., leche, así que no sobrecargue el aparato y asegúrese de que la tapadera esté correctamente colocada.
 - Para asegurar una larga vida para su mezcladora Smoothie, nunca la tenga en marcha de forma continua durante más de 60 segundos.
 - Nunca mezcle comida que haya formado una masa sólida durante la congelación, trocéela antes de introducirla en la copa.

limpieza

- Siempre apague, desenchufe y desmonte antes de limpiar.
- No permita que la unidad de potencia, el cable o el enchufe se mojen.
- Vacíe la copa antes de desenroscarla de la unidad de las cuchillas.
- Lave siempre el aparato después del uso. No deje que la comida se seque en el ensamblaje de la copa ya que dificultará la limpieza.
- No lave ninguna pieza en el lavavajillas.
- Desmonte el grifo con regularidad y limpie bien las piezas.

unidad de la mezcladora

Antes de desmontar la mezcladora, llene la copa con agua templada hasta la mitad. Ponga la tapadera y el tapón; después, sitúela en la unidad de potencia. Cambie a MIX y durante el funcionamiento, abra el grifo y deje verter el agua en un recipiente para limpiar la válvula. Esto puede repetirse hasta que salga agua limpia. Si es necesario seguir limpiándola, desmonte primero la unidad.

unidad de potencia

- Límpiela con un paño húmedo y a continuación séquela.

unidad de las cuchillas

- 1 Quite el anillo sellador y lávelo.
- 2 No toque las cuchillas afiladas – límpielas con un cepillo utilizando agua caliente con jabón, a continuación, aclárelas bien debajo del grifo. No sumerja la unidad de las cuchillas en agua.
- 3 Déjelas secar boca abajo fuera del alcance de los niños.

tapadera, tapón, agitador

Límpielos a mano, aclárelos con agua limpia y, a continuación, séquelos.

limpieza del grifo

Quite el montaje del grifo de la copa, a continuación ponga el grifo a remojo en agua caliente con jabón con la válvula en posición abierta ②. Lávelo bien y, a continuación, aclárelo y séquelo. Lave y seque la copa y, a continuación, vuelva a colocar el grifo, asegurándose que los sellos estén correctamente posicionados en la copa ③.

desmantelación del grifo

- 1 Sujete el grifo por la palanca. Empuje el tapón hacia arriba ④ mientras desliza la palanca en la dirección indicada ⑤.
- 2 Desenrosque el tapón ⑥.
- 3 Quite el muelle ⑦.
- 4 Empuje el tapón hacia arriba por la parte interior del grifo ⑧ y al mismo tiempo tire del tapón desde arriba ⑨.
- 5 Lave todas las piezas y, a continuación, séquelas bien.
- 6 Vuelva a montar la unidad, siguiendo las instrucciones anteriores en el orden inverso.

servicio y atención al cliente

- Si el cable de alimentación eléctrica está dañado, por razones de seguridad debe ser sustituido por KENWOOD o un técnico autorizado de KENWOOD.

Si necesita ayuda con respecto:

- al uso de su Mezcladora Smoothie
 - servicio o reparación
- Contacte con la tienda donde compró su Mezcladora Smoothie.

recetas

sorpresa de limón y fresa

2 x 150 g de yogures de fresa
500 ml de limonada
400 g de fresas congeladas
Hacen 4 vasos grandes

Ponga el yogur y la limonada en la copa. Añada las fresas congeladas. Cambie a MIX durante 10 segundos y después a SMOOTH durante 10 segundos. Servir de inmediato.

batido espeso de plátano

3 plátanos de tamaño mediano
(cortado en trozos)
500 ml de leche semi-desnatada
6 cucharas pequeñas de helado de vainilla
(300 g aproximadamente)
Hacen 4 vasos grandes

Ponga los plátanos y la leche en la copa. Añada el helado. Cambie a MIX durante 10 segundos y después a SMOOTH durante 10 segundos. Servir de inmediato.

refresco de piña y coco

1 lata (425 g) de piña en su jugo
250 ml de zumo de piña
8 x 15 ml cucharas de leche de coco
6 cucharas pequeñas de helado de vainilla
(300 g aproximadamente)
Hacen 4 vasos grandes

Ponga el contenido de la lata de piña en su jugo en la copa junto con el zumo de piña y la leche de coco. Añada el helado. Cambie a MIX durante 10 segundos y después a SMOOTH durante 30 segundos. Servir de inmediato.

crema de frambuesa

3 x 150 g yogures de frambuesa
250 ml de zumo de naranja
150 g de frambuesas congeladas
150 g (aproximadamente 2 cucharas) de yogur congelado, de vainilla
Hacen 4 vasos grandes

Ponga el yogur fresco y el zumo de naranja en la copa. Añada las frambuesas congeladas y el yogur congelado. Cambie a MIX durante 10 segundos y después a SMOOTH durante 30 segundos. Servir de inmediato.

batido de chocolate con menta

400 ml de leche semi-desnatada
unas gotitas de esencia de hierbabuena, al gusto
4 cucharas pequeñas de helado de chocolate
(200 g aproximadamente)
Hacen 2 vasos grandes

Ponga la leche y la esencia en la copa. Añada el helado. Cambie a MIX durante 10 segundos y después a SMOOTH durante 10 segundos. Servir de inmediato.

copa de fruta congelada

3 kiwis pelados, en cuartos
300 g de fresas frescas
350 ml de zumo de naranja
8 cubitos de hielo
Hacen 4 vasos grandes

Ponga la fruta y el zumo de naranja en la copa. Añada los cubitos de hielo. Cambie a MIX durante 20 segundos y después a SMOOTH durante 20 segundos. Servir de inmediato.

smoothie de jengibre

300 ml de leche
6 - 8 piezas de raíz de jengibre o al gusto
30 ml de zumo de raíz de jengibre
4 cucharas pequeñas de helado de vainilla
(200 g aproximadamente)
Hacen entre 2 y 3 vasos

Ponga la leche, el jengibre de raíz y el zumo en la copa. Añada el helado. Cambie a MIX durante 15 segundos y después a SMOOTH durante 30 segundos. Servir de inmediato.

smoothie de piña y albaricoque

200 ml de zumo de piña
200 ml de yogur griego
200 g de piña fresca, cortada en trocitos
3 albaricoques frescos, sin hueso y la carne cortada
10 cubitos de hielo
Hacen entre 3 y 4 vasos grandes

Ponga el zumo de piña, el yogur, la piña y el albaricoque en la copa. Añada los cubitos de hielo. Cambie a MIX durante 20 segundos y después a SMOOTH durante 30 segundos. Servir de inmediato.

desayuno en un vaso

150 ml de leche semi-desnatada
100 ml de yogur desnatado
1 plátano troceado
1 manzana, sin el corazón y cortada
10 ml de germen de trigo
15 ml de miel líquida
4 cubitos de hielo
Hacen 2 vasos grandes

Ponga la leche, el yogur, el plátano, la manzana, el germen de trigo y la miel en la copa. Añada los cubitos de hielo. Cambie a MIX durante 30 segundos y después a SMOOTH durante 20 segundos. Servir de inmediato.

smoothie de café

200 ml de café Espresso
150 ml de leche
15 ml de licor de Baileys (opcional)
azúcar al gusto
4 cucharas pequeñas de helado de vainilla
(200 g aproximadamente)
Hacen 2 vasos grandes

Ponga el café, la leche, el licor y el azúcar (si se usa) en la copa. Añada el helado. Cambie a MIX durante 10 segundos y después a SMOOTH durante 10 segundos. Servir de inmediato.

smoothie de plátano y café

2 plátanos, cortados
200 ml de leche
4 cucharas pequeñas de helado de toffee (200 g aproximadamente)
Hacen 2 vasos grandes

Ponga el plátano y la leche en la copa. Añada el helado. Cambie a MIX durante 10 segundos y después a SMOOTH durante 20 segundos. Servir de inmediato.

delicias de fruta

2 nectarinas, sin hueso y la carne cortada

100 g de frambuesas frescas

100 g de fresas frescas

100 ml de limonada

100 ml de zumo de manzana

6 cubitos de hielo

Hacen 3 vasos grandes

Ponga toda la fruta y el zumo en la copa. Añada los cubitos de hielo. Cambie a MIX durante 10 segundos y después a SMOOTH durante 20 segundos. Servir de inmediato.

refresco de frambuesa

800 ml de zumo de arándanos

250 g de frambuesas congeladas

3 cucharas pequeñas de sorbete de frambuesa (225 g aproximadamente)

Hacen 5 vasos grandes

Ponga el zumo de arándanos en la copa, a continuación añada las frambuesas congeladas y el sorbete. Cambie a MIX durante 15 segundos y después a SMOOTH durante 15 segundos. Servir de inmediato.

jengibre tropical

400 ml de gaseosa de jengibre

300 g de una mezcla de piña, melón y mango congelados

Hacen 2 vasos grandes

Ponga la gaseosa de jengibre en la copa, a continuación añada la fruta congelada. Cambie a MIX durante 15 segundos y después a SMOOTH durante 30 segundos. Servir de inmediato.

frutas del bosque

700 ml de limonada

2 tortas de merengue, troceadas

450 g de frutas del bosque congeladas

Hacen 5 vasos grandes

Ponga la limonada y el merengue en la copa, a continuación añada la fruta congelada. Cambie a MIX durante 15 segundos y después a SMOOTH durante 30 segundos. Servir de inmediato.

esplendor oriental

1 lata de lychees, peso en escurrido

200 g (no se necesita el zumo)

500 ml de zumo de naranja

100 g de nata fresca

10 cubitos de hielo

Hacen entre 3 y 4 vasos grandes

Ponga la fruta escurrida, el zumo de naranja y la nata fresca en la copa, a continuación, añada los cubitos de hielo. Cambie a MIX durante 15 segundos y después a SMOOTH durante 15 segundos. Servir de inmediato.

refresco de pepino

450 ml de zumo de manzana
medio pepino, cortado

2 kiwis, cortados

4 hojas de menta

10 cubitos de hielo

Hacen 4 vasos grandes

Ponga el zumo de manzana, el pepino, los kiwis y las hojas de menta en la copa, a continuación añada los cubitos de hielo. Cambie a MIX durante 15 segundos y después a SMOOTH durante 15 segundos. Servir de inmediato.

explosión de frutos

600 ml de zumo de arándanos

200 g de leche condensada

500 g de frutos mezclados y
congelados

Hacen 4 vasos grandes

Ponga el zumo de arándanos y la
leche condensada en la copa, a
continuación añada la fruta
congelada. Cambie a MIX durante
15 segundos y después a SMOOTH
durante 15 segundos. Servir de
inmediato.

Vik ut främre omslaget innan du börjar läsa, så att du kan följa med på bilderna.

Du kan använda din smoothie-mixer för att göra goda och nyttiga kalla drycker. Den är enkel att använda, och smoothie-drycken kan hållas upp direkt i en kopp eller ett glas. Det följer också med en omrörare som gör mixningen ännu enklare. Du hittar ett urval recept på baksidan av bruksanvisningen, men med de praktiska markeringarna på bägaren kan du själv blanda ingredienser som du själv väljer. Kombinationer av frukt och yoghurt (både färsk och fryst), glass, isbitar, juice och mjölk kan användas.

säkerheten

- Stäng av maskinen och dra ut sladden:
 - innan du monterar och monterar bort delar
 - efter användningen
 - före rengöring.
- Låt aldrig kraftenheten, sladden eller kontakten bli våta.
- Ha inte händerna eller andra verktyg än omröraren i bägaren medan den är står på kraftenheten.
- Vidrör inte de vassa bladen.
- Låt inte barn eller handikappade använda maskinen utan övervakning.
- Mixa aldrig varma vätskor.
- Använd aldrig en skadad maskin. Lämna in den för kontroll eller reparation: se 'service'.
- Använd aldrig ej godkända tillbehör.
- Lämna aldrig maskinen oövervakad.
- Låt inte barn leka med maskinen.
- Vänta tills bladen har stannat helt innan du tar bort smoothie-mixern från enheten.
- Använd bara maskinen för det den är avsedd för i hushållet.
- Använd bara smoothie-mixern när locket sitter på.
- Använd aldrig omröraren om inte locket sitter på bägaren.

innan du sätter i kontakten

- Se till att nätströmmen är samma som anges på maskinens undersida.
- Denna maskin uppfyller kraven i EU-direktivet 89/336/EEG.

innan du använder maskinen första gången

- 1 Ta bort all förpackning.
- 2 Diska alla delar: se "rengöring".

delar

- ① omrörare
- ② litet lock
- ③ stort lock
- ④ handtag
- ⑤ kanna
- ⑥ förseglingsring
- ⑦ knivdel
- ⑧ motor
- ⑨ krandel

hur du använder din smoothie-mixer

- 1 Sätt tätningssringen på bladenheten.
- 2 Skruva på bägaren på bladenheten.
- 3 Skruva fast krandelen i kannan. Kontrollera att kranen är avstängd - position ❶.
- 4 Placera kannan på motordelen.
- 5 Håll de flytande ingredienserna i bägaren.
 - Med det menas frukt och bär (ej frysta), färsk yoghurt, mjölk och fruktjuice. Du kan fylla bägaren med dem upp till nivån markerad LIQUIDS för 2 eller 4 portioner.
- 6 Lägg is eller frysta ingredienser i bägaren.
 - Med det menas fryst frukt, frysta bär, fryst yoghurt, glass eller is. Du kan fylla bägaren med dem upp till nivån markerad FROZEN INGREDIENTS för motsvarande antal portioner.
- 7 Skruva på locket på bägaren.
- 8 Sätt antingen i mittlocket i locket och vrid, eller sätt i omröraren i hålet.
 - Omröraren kan användas vid mixning av tjockare blandningar eller när större mängder frysta

ingredienser används.

9 Håll ner MIX-knappen i upp till 30 sekunder. Då startas mixningen. Tryck sedan på SMOOTH-knappen. Låt ingredienserna mixas till jämn konsistens.

- Använd omröraren genom att vrida den moturs.

10 Sätt ett glas under kranen, tryck på MIX-knappen och håll ner serveringsspaken.

- Tunnare drycker kan hällas upp utan att motorn behöver startas.

- Använd omröraren för att hjälpa till när du häller upp tjocka drycker.

- För att få ut det sista av en tjock dryck, kan du tillsätta några droppar vätska så att det rinner lättare.

11 När glaset är fullt stänger du av och släpper upp spaken.

ELLER

Stäng av apparaten, lyft av kannan och håll upp drycken.

tips

- För att få en tunnare smoothie-dryck tillsätter du mer vätska.

- För att få en tjockare smoothie-dryck tillsätter du mer frysta ingredienser.

- Tryck ner de fasta ingredienserna i vätskan med omröraren innan du sätter på locket.

Använd PULS-knappen för att aktivera start-stopp-funktionen så att du kan kontrollera hur finfördelad du vill ha drycken. Var försiktig eftersom detta innebär att den högsta hastigheten automatiskt väljs.

Drycken kan då skvätta upp kraftigt på kannans sidor och lock.

- Vissa drycker är inte helt jämna till konsistensen efter mixningen, på grund av att ingredienserna innehåller kärnor eller är trådiga.

- Vissa drycker kan separera sig om de får stå, och bör därför drickas omedelbart. Drycker som separerat sig ska röras om innan de dricks.

viktigt

- Mixa aldrig torra ingredienser (t ex kryddor, nötter) eller kör Smoothie Blendern tom.

- Använd inte mixern som förvaringskärl. Förvara den tom före och efter användningen.

- Vissa vätskor, t.ex. mjölk, ökar i volym under mixningen, så fyll inte bägaren för högt och se till att locket sitter på ordentligt.

- För att din smoothie-mixer ska hålla längre bör du aldrig köra den längre än 60 sekunder.

- Mixa aldrig ingredienser som utgör en enda fryst klump. Bryt upp dem innan du lägger dem i bägaren.

rengöring

- Stäng alltid av enheten, dra ut sladden och plocka isär den innan du gör ren den.

- Låt aldrig kraftenheten, sladden eller kontakten bli våta.

- Töm bägaren innan du skruvar bort den från bladenheten.

- Diska omedelbart efter användningen. Låt inte livsmedel torka på bägarenheten. Då blir den svårare att diska.

- Maskindiska inte några delar.

- Plocka regelbundet isär kranen och gör ren delarna noga.

mixerenheten

Innan du tar isär apparaten ska du fylla halva kannan med varmt vatten. Sätt på båda locken och placera kannan på motordelen. För rengöring av apparaten ska du köra på MIX och, medan apparaten är igång, öppna kranen och låta vattnet rinna ner i en behållare. Detta kan upprepas tills rent vattnet rinner igenom. Om ytterligare rengöring behövs ska du ta isär apparaten först.

kraftenheten

- Torka med en fuktig trasa och torka efter med en torr.

bladenheten

- 1 Ta ut och diska tätningringen.
- 2 Vidrör inre de vassa bladen – borsta dem rena i varmt diskvatten och skölj noga under kranen. Doppa inte bladenheten i vatten.
- 3 Låt dem självtorka upp-och-ner utom räckhåll för barn.

lock, mittlock, omrörare

Diska för hand, skölj med rent vatten och torka.

rengöring av kranen

Ta loss kranenheten från bägaren och lägg den i blöt i varmt diskvatten med ventilen öppen ②. Diska noga, skölj och torka. Diska och torka bägaren och sätt tillbaka kranen. Se till att tätningarna kommer rätt på bägaren ③.

isärplockning av kranen

- 1 Håll kranen i spaken. Tryck upp proppen ④ och skjut samtidigt spaken i angiven riktning ⑤.
- 2 Skruva loss mittlocket ⑥.
- 3 Ta bort fjädern ⑦.
- 4 Tryck upp proppen på insidan av kranen ⑧ och dra samtidigt i proppen uppifrån ⑨.
- 5 Diska alla delarna och torka noga.
- 6 Sätt ihop enheten i motsatt ordning.

service och kundtjänst

- Om sladden är skadad måste den av säkerhetsskäl bytas ut av KENWOOD eller en av KENWOOD godkänd reparatör.

Om du behöver hjälp med:

- med användningen av smoothie-mixern
- service eller reparationer kan du kontakta butiken där du köpte din smoothie-mixer.

recept

jordgubbs- och citronsurpris

2 x 150 g jordgubbsyoghurt
5 dl läskedryck med citronsmak
400 g frysta jordgubbar
Räcker till 4 stora glas

Häll yoghurten och läskedrycken i bägaren. Tillsätt de frysta jordgubbarna. Kör på MIX i 10 sekunder, sedan på SMOOTH i 10 sekunder. Servera omedelbart.

tjock bananmilkshake

3 medelstora bananer (skurna i bitar)
5 dl mellanmjölk
6 små kulor vaniljglass
(vikt ca 300 g)
Räcker till 4 stora glas

Lägg bananerna i bägaren och häll i mjölken. Tillsätt glassen. Kör på MIX i 10 sekunder, sedan på SMOOTH i 10 sekunder. Servera omedelbart.

fräsch ananas- och kokosnötsdryck

1 burk (425 g) ananasbitar i fruktlag
2½ dl ananasjuice
8 msk kokosnötsmjölk
6 små kulor vaniljglass
(vikt ca 300 g)
Räcker till 4 stora glas

Häll innehållet i ananasburken med fruktlagen i bägaren tillsammans med ananasjuicen och kokosnötsmjölken. Tillsätt glassen. Kör på MIX i 10 sekunder, sedan på SMOOTH i 30 sekunder. Servera omedelbart.

hallonröra

3 x 150 g hallonyoghurt
2½ dl apelsinjuice
150 g frysta hallon
150 g (ca 2 kulor) fryst yoghurt med vaniljsmak
Räcker till 4 stora glas

Häll den färska yoghurten och apelsinjuicen i bägaren. Tillsätt de frysta hallonen och den frysta yoghurten. Kör på MIX i 10 sekunder, sedan på SMOOTH i 30 sekunder. Servera omedelbart.

chokladshake med mintsmaak

2 dl mellanmjölk
några droppar pepparmintessens efter smak
4 små kulor chokladglass (vikt ca 200g)
Räcker till 2 stora glas

Häll mjölken och essensen i bägaren. Tillsätt glassen. Kör på MIX i 10 sekunder, sedan på SMOOTH i 10 sekunder. Servera omedelbart.

iskall fruktdryck

3 skalade kiwifrukt, skurna i fjärdedelar
300 g färska jordgubbar
3½ dl apelsinjuice
8 isbitar
Räcker till 4 stora glas

Häll kiwin, jordgubbarna och apelsinjuicen i bägaren. Tillsätt isbitarna. Kör på MIX i 20 sekunder, sedan på SMOOTH i 20 sekunder. Servera omedelbart.

smoothie med ingefärssmak

3 dl mjölk
6 - 8 bitar syltat ingefära eller efter smak
3 dl lag från den syltade ingefäran
4 små kulor vaniljglass (vikt ca 200g)
Räcker till 2 till 3 stora glas

Häll mjölken, ingefäran och lagen i bägaren. Tillsätt glassen. Kör på MIX i 15 sekunder, sedan på SMOOTH i 30 sekunder. Servera omedelbart.

smoothie på ananas och aprikos

2½ dl ananasjuice
2 dl grekisk yoghurt
200 g färsk ananas skuren i bitar
3 färska aprikoser, urkärnade och skurna i bitar
10 isbitar
Räcker till 3 till 4 stora glas

Häll ananasjuicen, yoghurten, ananasen och aprikoserna i bägaren. Tillsätt isbitarna. Kör på MIX i 20 sekunder, sedan på SMOOTH i 30 sekunder. Servera omedelbart.

frukost i ett glas

1½ dl lättmjölk
1 dl lättoghurt
1 banan (skuren i bitar)
1 äpple, urkärnat och skuret i bitar
1 dl vetegroddar
1 1/2 dl flytande honung
4 isbitar
Räcker till 2 stora glas

Häll mjölken, yoghurten, bananen, äpplet, vetegroddarna och honungen i bägaren. Tillsätt isbitarna. Kör på MIX i 30 sekunder, sedan på SMOOTH i 20 sekunder. Servera omedelbart.

kaffesmoothie

2 dl espressokaffe
1½ dl mjölk
1 msk Baileys-likör (kan uteslutas)
socker efter smak
4 små kulor vaniljglass
(vikt ca 200g)
Räcker till 2 stora glas

Häll kaffet, mjölken, likören och eventuellt socker i bägaren. Tillsätt glassen. Kör på MIX i 10 sekunder, sedan på SMOOTH i 10 sekunder. Servera omedelbart.

banankola-smoothie

2 bananer, hackade
2 dl mjölk
4 små kulor kolaglass
(vikt ca 200g)
Räcker till 2 stora glas

Lägg bananerna i bägaren och häll i mjölken. Tillsätt glassen. Kör på MIX i 10 sekunder, sedan på SMOOTH i 20 sekunder. Servera omedelbart.

fruktfest

2 nektariner, urkärnade och med fruktköttet skuret
100 g färska hallon
100 g färska jordgubbar
1 dl läskedryck med citronsmak
1 dl äppeljuice
6 isbitar
Räcker till 3 stora glas

Häll frukten, bären och juicen i bägaren. Tillsätt isbitarna. Kör på MIX i 10 sekunder, sedan på SMOOTH i 20 sekunder. Servera omedelbart.

fräsch hallondryck

8 dl lingonjuice
250 g frysta hallon
3 små kulor hallonvattenglass
(vikt ca 225 g)
Räcker till 5 stora glas

Häll lingonjuicen i bägaren och tillsätt sedan de frysta hallonen och vattenglassen. Kör på MIX i 15 sekunder, sedan på SMOOTH i 15 sekunder. Servera omedelbart.

tropisk ingefära

4 dl läskedryck med ingefärssmak
300 g fryst blandning ananas, melon och mango
Räcker till 2 stora glas

Häll läskedrycken i bägaren och tillsätt sedan den frysta frukten. Kör på MIX i 15 sekunder, sedan på SMOOTH i 30 sekunder. Servera omedelbart.

skogsbärsskum

7 dl läskedryck med citronsmak
2 marängbottnar i bitar
450 g frysta skogsbär
Räcker till 5 stora glas

Häll läskedrycken och marängbitarna i bägaren och tillsätt sedan de frysta bären. Kör på MIX i 15 sekunder, sedan på SMOOTH i 30 sekunder. Servera omedelbart.

orientalisk lyxdryck

1 burk litchifrukt, vikt utan lag 200 g (lagen används inte)
5 dl apelsinjuice
100 g crème fraiche
10 isbitar
Räcker till 3-4 stora glas

Häll den avrunna frukten, apelsinjuicen och crème fraiche i bägaren och tillsätt sedan isbitarna. Kör på MIX i 15 sekunder, sedan på SMOOTH i 15 sekunder. Servera omedelbart.

svalkande gurkdryck

4½ dl äppeljuice
halv gurka i bitar
2 kiwifruktar i bitar
4 myntblad
10 isbitar

Räcker till 4 stora glas

Häll äppeljuicen, gurkan, kiwifrukterna och myntbladen i bågaren och tillsätt sedan isbitarna. Kör på MIX i 15 sekunder, sedan på SMOOTH i 15 sekunder. Servera omedelbart.

bärexpllosion

6 dl lingonjuice
2 dl kondenserad mjölk
500 g frysta blandade bär
Räcker till 4 stora glas

Häll lingonjuicen och den kondenserade mjölken i bågaren och tillsätt sedan de frysta bären. Kör på MIX i 15 sekunder, sedan på SMOOTH i 15 sekunder. Servera omedelbart.

Før du leser dette, brett ut framsiden som viser illustrasjonene

Du kan bruke hurtigmikseren (Smoothie Blender) til å lage deilige og næringsrike kalde drikker. Den er enkel å bruke og drikken kan helles rett i kopp eller glass. Vi har også lagt ved en rørepinne som kan hjelpe med blandingen.

Du finner forslag til oppskrifter bak i bruksanvisningen, men de hendige merkene på mikserglasset gjør at du kan blande de ingrediensene du vil. Kombinasjoner med frukt og yoghurt (både frisk og frossen), iskem, isterninger, saft og melk kan benyttes.

sikkerhetshensyn

- Slå av og trekk ut støpselet:
 - før du setter på og tar av deler
 - etter bruk
 - før rengjøring.
- Ikke la motordelen, ledningen eller støpselet bli vått.
- Hold hender og redskap, bortsett fra rørepinnen, ut av mikserglasset når det sitter på motordelen.
- Ikke rør skarpe kniver.
- Ikke la barn eller handikappede personer bruke mikseren uten tilsyn.
- Du må ikke blande varme væsker.
- Ikke bruk en skadet mikser. Få den sjekket eller reparert : se under 'service'.
- Bruk aldri uautorisert tilbehør.
- Ikke gå fra en mikser som er på.
- Ikke la barn leke med mikseren.
- Når du tar hurtigmikseren (Smoothie Blender) av motordelen skal du vente til knivene har stanset helt.
- Mikseren er kun beregnet til bruk i private husholdninger.
- Bruk bare hurtigmikseren (Smoothie Blender) når lokket sitter på plass.
- Ikke bruk rørepinnen hvis ikke lokket er festet på mikserglasset.

før du setter i støpselet

- Forsikre deg om at nettspenningen stemmer overens med det som står på undersiden av motordelen.
- Denne mikseren er i overensstemmelse med EØF-direktiv 89/336/EEC.

før du tar mikseren i bruk for første gang

- 1 Fjern all emballasjen.
- 2 Vask delene: se under 'rengjøring'.

delene

- ① rørepinne
- ② hette
- ③ lokk
- ④ håndtak
- ⑤ glass
- ⑥ tetningsring
- ⑦ knivenhet
- ⑧ motordel
- ⑨ kran

bruk av hurtigmikseren (smoothie blender)

- 1 Sett forseglingen over knivenheten.
- 2 Skru mikserglasset på knivenheten.
- 3 Skru kranen på glasset. Påse at hendelen på kranen står i avposisjonen ①
- 4 Sett glasset på motordelen.
- 5 Ha væskeingrediensene i mikserglasset.
 - Dette inkluderer frukt (ikke frossen), frisk yoghurt og fruktsaft. Disse kan has i mikserglasset til nivået merket LIQUIDS (væsker) i enten 2 eller 4 porsjoner.
- 6 Ha is eller frosne ingredienser i glasset.
 - Dette inkluderer frossen frukt, frossen yoghurt, iskem eller isbiter. Disse kan has i inntil nivået merket FROZEN INGREDIENTS (frosne ingredienser) til tilsvarende antall porsjoner.
- 7 Skru lokket på mikserglasset.
- 8 Sett enten hetten i lokket, og vri. Eller sett rørepinnen i hullet.
 - Rørepinnen kan brukes når du blander tykke blandinger, eller når du bruker store mengder frosne ingredienser.

- 9 Trykk på MIX-knappen i inntil 30 sekunder – dette starter mikseprosessen – og trykk deretter på SMOOTH-knappen. Kjør mikseren til du får en jevn blanding.
- Bruk rørepinnen ved å bevege den mot urviserne.
- 10 Sett et glass under kranen, trykk på MIX-knappen og trykk ned hendelen på kranen.
- Tynnere drikker kan tappes uten å måtte slå på motordelen.
 - Bruk rørepinnen til hjelp når du taper tykke, kalde drikker (smoothies).
 - For å få ut siste rest av en tykk drikke (smoothie) skal du sette til noen få spiseskjeer væske slik at det renner lettere.
- 11 Når glasset er fullt skal du slå av og slippe tappekranen.
- ELLER
- Slå av strømmen, ta av glasset og server drikken.

tips

- Sett til mer væske hvis du vil ha en tynnere drikke (smoothie).
- Sett til mer frosne ingredienser hvis du vil ha en tykkere drikke (smoothie).
- Før lokket settes på skal du skyve de faste ingrediensene ned i væsken ved hjelp av rørepinnen.
- Bruk PULSE-knappen til å kjøre motordelen i en start-stopp funksjon for å kontrollere konsistensen på drikken. Vær forsiktig da dette automatisk velger høyere hastighet, og kan føre til at drikken kastes opp sidene og på lokket på glasset.
- Etter blanding er det ikke sikkert at noen av drikkene er helt jevne, pga frø eller fibre i ingrediensene.
- Noen drikker kan skille seg hvis de står, så derfor er det best å drikke dem med én gang. Drikk som har skilt seg bør røres før de drikkes.

viktig

- Ikke bland tørre ingredienser (f.eks. krydder, nøtter) eller kjør Smoothie Blender når den er tom.
- Ikke bruk hurtigmikseren til oppbevaring. Hold den tom før og etter bruk.
- Noen væsker øker i volum og skum når de blandes, f.eks. melk, så ikke ha i for mye og pass på at lokket sitter godt på.
- For at hurtigmikseren (Smoothie Blender) skal vare lenge skal den aldri kjøres kontinuerlig i mer enn 60 sekunder.
- Ikke bland mat som har dannet en fast masse ved frysing. Den må deles før den has i mikserglasset.

rengjøring

- Slå alltid av hurtigmikseren, trekk ut støpselet og ta delene fra hverandre før rengjøring.
- Ikke la motordelen, ledningen eller støpselet bli vått.
- Tøm mikserglasset før du skrur det av knivenheten.
- Vask alltid delene straks etter bruk. Ikke la maten tørke fast på mikserglassenheten da dette gjør rengjøring vanskelig.
- Ikke vask noen av delene i oppvaskmaskin.
- Ta kranen fra hverandre med jevne mellomrom, og rengjør delene grundig.

mikseenhet

Før du tar fra hverandre mikseren skal du fylle glasset halvfullt med vann. Sett på lokket og hetten, og sett det på motordelen. Slå på MIX, og mens mikseren går åpner du kranen og la vannet renne ut i en beholder for å rengjøre ventilen. Dette kan gjentas til det kommer ut rent vann. Hvis det er nødvendig med ytterligere rengjøring må enheten tas fra hverandre først.

motordelen

- Tørkes med fuktig klut, og tørkes.

knivenhet

- 1 Fjern og vask forseglingsringen.
- 2 Ikke rør de skarpe knivene - børst dem rene med varmt såpevann, og skyll dem deretter grundig under springen. Ikke legg knivenheten i vann.
- 3 La den tørke opp-ned utenfor barns rekkevidde.

lokk, hette, rørepinne

Vaskes for hånd, skylles med rent vann og tørkes.

rengjøre kranen

Ta kranenheten ut av mikserglasset, og la kranen ligge i bløt i varmt såpevann med ventilen åpen ②. Vask grundig, skyll og tørk. Vask og tørk mikserglasset, og sett deretter kranen tilbake mens du passer på at forseglingene sitter riktig på glasset ③.

ta kranen fra hverandre

- 1 Hold kranen i tappespaken. Skyv opp på pluggen ④ mens du skyver spaken i vist retning ⑤.
- 2 Skru av hetten ⑥.
- 3 Ta ut fjæren ⑦.
- 4 Skyv opp på pluggen på innsiden av kranen ⑧ og trekk samtidig i pluggen ovenfra ⑨.
- 5 Vask alle delene, og tørk dem grundig.
- 6 Sett enheten sammen igjen ved å gjenta prosedyren ovenfor i omvendt rekkefølge.

service og kundetjeneste

- Hvis ledningen er skadet må den, av sikkerhetsmessige grunner, erstattes av KENWOOD eller en autorisert KENWOOD-reparatør.

Hvis du trenger hjelp til å:

- bruke hurtigmikseren (smoothie blender)
- utføre vedlikehold eller reparasjon ta kontakt med forhandleren der du kjøpte hurtigmikseren (smoothie blender).

oppskrifter

jordbær- og sitronoverraskelse

2 x 150 g beger jordbæryoghurt
500 ml lemonade
400 g frosne jordbær
Gir 4 store glass

Ha yoghurt og lemonade i mikserglasset. Sett til de frosne jordbærene. Slå på MIX i 10 sekunder, deretter på SMOOTH i 10 sekunder. Serveres straks.

tykk bananmilkshake

3 middelstore bananer (skjært i store biter)
500 ml lettmelk
6 små kuler vaniljeis (ca. 300 g)
Gir 4 store glass

Ha bananene og melken i mikserglasset. Ha i iskremen. Slå på MIX i 10 sekunder, deretter på SMOOTH i 10 sekunder. Serveres straks.

ananas- og kokosdrikk

1 boks (425 g) ananasbiter i saft
250 ml ananassaft
8 x 15 ml skjeer kokosmelk
6 små kuler vaniljeis (ca 300 g)
Gir 4 store glass

Ha innholdet i ananasboksen i mikserglasset sammen med ananassaften og kokosmelken. Ha i iskrem. Slå på MIX i 10 sekunder, deretter på SMOOTH i 30 sekunder. Serveres straks.

bringebærkrem

3 x 150 g beger bringebæryoghurt
250 ml appelsinjuice
150 g frosne bringebær
150 g (ca 2 kuler)
frossen yoghurtdessert, vaniljesmak
Gir 4 store glass

Ha den friske yoghurten og appelsinjuicen i mikserglasset. Ha i de frosne bringebærene og den frosne yoghurten. Slå på MIX i 10 sekunder, deretter på SMOOTH i 30 sekunder. Serveres straks.

sjokomynteshake

400 ml lettmeik
noen få dråper peppermynteessens etter smak
4 små kuler sjokoladeis (ca. 200 g)
Gir 2 store glass

Ha melk og essens i mikserglasset. Ha i iskrem. Slå på MIX i 10 sekunder, deretter på SMOOTH i 10 sekunder. Serveres straks.

iskald fruktdrikk

3 skrelte kiwifrukt, delt i fire
300 g friske jordbær
350 ml appelsinjuice
8 isterninger
Gir 4 store glass

Ha frukt og appelsinjuice i mikserglasset. Ha i isterningene. Slå på MIX i 20 sekunder, deretter på SMOOTH i 20 sekunder. Serveres straks.

ingefær-shake

300 ml melk
6 - 8 biter syltet ingefær, eller etter smak
30 ml juice fra ingefærglasset
4 små kuler vaniljeis (ca. 200 g)
Gir 2 til 3 glass

Ha melken, ingefær og juice i mikserglasset. Ha i iskremen. Slå på MIX i 15 sekunder, deretter på SMOOTH i 30 sekunder. Serveres straks.

ananas- og aprikos-shake

200 ml ananasjuice
200 ml gresk yoghurt
200 g frisk ananas, i biter
3 friske aprikoser, uten stein og med fruktkjøttet oppskåret
10 isterninger
Gir 3 til 4 store glass

Ha ananasjuice, yoghurt, ananas og aprikos i mikserglasset. Ha i isterningene. Slå på MIX i 20 sekunder, deretter på SMOOTH i 30 sekunder. Serveres straks.

frokost på glass

150 ml skummet melk
100 ml lettyoghurt
1 banan i biter
1 eple, oppskåret og kjernehuset fjernet
10 ml hvetekim
15 ml klar honning
4 isterninger
Gir 2 store glass

Ha melk, yoghurt, banan, eple, hvetekim og honning i mikserglasset. Ha i isterningene. Slå på MIX i 30 sekunder, deretter på SMOOTH i 20 sekunder. Serveres straks.

milkshake med kaffesmak

200 ml espressokaffe
150 ml melk
15 ml Baileys likør (valgfritt)
sukker etter smak
4 små kuler vaniljeis
(ca. 200 g)
Gir 2 store glass

Ha kaffe, melk, likør og sukker (hvis du vil) i mikserglasset. Ha i iskremen. Slå på MIX i 10 sekunder, deretter på SMOOTH i 10 sekunder. Serveres straks.

banan- og karamellshake

2 bananer, oppskåret
200 ml melk
4 små kuler karamellis
(ca 200 g)
Gir 2 store glass

Ha banan og melk i mikserglasset. Ha i iskremen. Slå på MIX i 10 sekunder, deretter på SMOOTH i 20 sekunder. Serveres straks.

fruktblanding

2 nektariner, steinene fjernet og fruktkjøttet skjært opp
100 g friske bringebær
100 g friske jordbær
100 ml lemonade
100 ml eplesaft
6 isterninger
Gir 3 store glass

Ha all frukten og saften i mikserglasset. Ha i isterningene. Slå på MIX i 10 sekunder, deretter på SMOOTH i 20 sekunder. Serveres straks.

oppkvikkende bringebærdrikk

800 ml tranebærjuice
250 g frosne bringebær
3 små kuler bringebærsorbet
(ca 225 g)
Gir 5 store glass

Ha tranebærjuice i mikserglasset, og ha deretter i de frosne bringebærene og sorbeten. Slå på MIX i 15 sekunder, deretter på SMOOTH i 15 sekunder. Serveres straks.

tropisk ingefærdrikk

400 ml ingefærøl
300 g blanding av frossen ananas, melon og mango
Gir 2 store glass

Ha ingefærølet i mikserglasset, og så den frosne frukten. Slå på MIX i 15 sekunder, deretter på SMOOTH i 30 sekunder. Serveres straks.

skogsbærdrikk

700 ml lemonade
2 marengs, i småbiter
450 g frosne skogsbær
Gir 5 store glass

Ha lemonaden og marengsen i mikserglasset, og deretter de frosne bærene. Slå på MIX i 15 sekunder, deretter på SMOOTH i 30 sekunder. Serveres straks.

orientalsk herlighet

1 boks litchi, avrent vekt 200 g (saften trenges ikke)
500 ml appelsinjuice
100 g crème fraiche
10 isterninger
Gir 3-4 store glass

Ha avrent frukt, appelsinjuice og crème fraiche i mikserglasset, og ha så i isterningene. Slå på MIX i 15 sekunder, deretter på SMOOTH i 15 sekunder. Serveres straks.

kjølig agurkdrikk

450 ml eplesaft
en halv agurk, oppskåret
2 kiwi, oppskåret
4 peppermynteblader
10 isterninger
Gir 4 store glass

Ha eplesaft, agurk, kiwi og peppermynteblader i mikserglasset, og sett til isterninger. Slå på MIX i 15 sekunder, deretter på SMOOTH i 15 sekunder. Serveres straks.

bæreksplosjon

600 ml tranebærjuice
200 g kondensert melk
500 g frosne bær
Gir 4 store glass

Ha tranebærjuice og kondensert melk i mikserglasset, og så de frosne bærene. Slå på MIX i 15 sekunder, deretter på SMOOTH i 15 sekunder. Serveres straks.

Ennen ohjeiden lukemista taita etusivu auki kuvien esiinsaamiseksi

Smoothie-sekoittimella valmistetaan herkullisia ja ravitsevia kylmiä juomia. Se on helppokäyttöinen ja smoothie-juoma voidaan annostella suoraan kuppiin tai lasiin. Laitteessa on myös hämmennin sekoituksen apuna.

Käyttöohjeiden lopussa on valikoima valmistusohjeita, mutta sekoitusmaljassa olevien kätevien merkintöjen avulla voit valmistaa juoman mieleisistä aineksista.

Laitteessa voidaan sekoittaa hedelmiä ja jogurttia (sekä tuoreina että pakastettuina), jäätelöä, jääpaloja, mehua ja maitoa.

turvallisuus

- Kytke virta pois ja irrota pistotulppa pistorasiasta:
 - ennen osien kiinnittämistä tai irrottamista
 - käytön jälkeen
 - ennen puhdistusta.
- Älä koskaan anna moottoriosan, virtajohdon tai pistotulpan kastua.
- Älä työnnä käsiä tai työvälineitä, hämmennintä lukuun ottamatta, sekoitusmaljaan, kun se on kiinnitetty moottoriosan päälle.
- Älä koske teräviä teriä.
- Älä anna lasten tai taitamattomien henkilöiden käyttää konetta ilman valvontaa.
- Älä koskaan sekoita kuumia nesteitä.
- Älä koskaan käytä vioittunutta konetta. Vie se tarkastettavaksi tai korjattavaksi: katso ohjeet kohdasta 'huolto ja käyttökysymykset'.
- Käytä vain valtuutetulta Kenwood-kauppiaalta hankittuja lisälaitteita.
- Älä koskaan jätä konetta päälle ilman valvontaa.
- Älä anna lasten leikkiä koneella.
- Odota, että terä on pysähtynyt täysin ennen kuin irrotat Smoothie-sekoittimen moottoriosasta.
- Laite on ainoastaan kotitalouskäyttöön.
- Käytä Smoothie-sekoitinta vain kannen ollessa paikoillaan.

- Älä koskaan käytä hämmennintä, ellei kansi ole kiinnitettynä sekoitusmaljaan.

ennen liittämistä verkkovirtaan

- Varmista, että koneen pohjassa esitetty jännite vastaa käytettävän verkkovirran jännitettä.
- Kone täyttää Euroopan talousyhteisön direktiivin 89/336/EEC vaatimukset.

ennen ensimmäistä käyttökertaa

- 1 Poista kaikki pakkausmateriaali.
- 2 Pese osat: katso ohjeet kohdasta 'puhdistus'.

kuvien selitykset

- ① hämmennin
- ② korkki
- ③ kansi
- ④ kahva
- ⑤ sekoitusmalja
- ⑥ tiivisterengas
- ⑦ terä
- ⑧ moottoriosan
- ⑨ hana

smoothie-sekoittimen käyttö

- 1 Aseta tiivisterengas teräosan päälle.
- 2 Kierrä sekoitusmalja kiinni teräosaan.
- 3 Kierrä hana kiinni sekoitusmaljaan. Tarkista, että hanan vipu on off-asennossa ①.
- 4 Aseta sekoitusmalja moottoriosan päälle.
- 5 Laita nestemäiset ainekset sekoitusmaljaan.
- Näihin kuuluvat hedelmät (ei jäiset), jogurtti, maito ja hedelmämehua. Näitä voidaan laittaa sekoitusmaljaan tasoon LIQUIDS asti joko 2 tai 4 annosta varten.
- 6 Lisää jääkuutiot tai jäiset ainekset sekoitusmaljaan.

- Näihin kuuluvat jäiset hedelmät, jogurttijäätelö, jäätelö tai jääpalat. Näitä aineksia voidaan lisätä kohtaan FROZEN INGREDIENTS asti vastaavia annosmääriä kohden.
- 7 Kierrä kansi kiinni sekoitusmaljaan.
- 8 Kiinnitä joko korkki kanteen ja käännä. Tai aseta hämmennin reikään.
- Hämmennintä voidaan käyttää sekoittaessa paksuja seoksia tai käytettäessä suuria määriä jäisiä aineksia.
- 9 Paina MIX-painiketta 30 sekunnin ajan. Tämä aloittaa sekoituksen. Paina sitten SMOOTH-painiketta. Anna ainesten sekoittua tasaiseksi ja pehmeäksi.
- Liikuta hämmennintä vastapäivään.
- 10 Aseta lasi hanan alle, paina MIX-painiketta ja paina hanan vipua alaspäin.
- Ohuemmat juomat saattavat tulla ulos ilman, että moottoria tarvitsee kytkeä päälle.
- Käytä hämmennintä paksujen smoothie-juomien laskemiseksi.
- Jotta loput paksusta smoothie-juomasta tulisi ulos sekoitusmaljasta, lisää muutama ruokalusikallinen nestettä.
- 11 Kun lasi on täysi, kytke laite pois päältä ja vapauta vipu.
TAI
Kytke sekoitin pois päältä, irrota sekoitusmalja ja kaada juoma.

vihjeitä

- Jos haluat ohuempaa smoothie-juomaa, lisää enemmän nestettä.
- Jos haluat paksumpaa smoothie-juomaa, lisää enemmän jäisiä aineita.
- Ennen kannen kiinnittämistä työnnä hämmennintä kiinteät ainekset nesteeseen.
- Paina PULSE-painiketta, kun käytät konetta ajoittaisesti juoman koostumuksen valvomiseksi. Ole varovainen, sillä tämä toiminto toimii automaattisesti suuremmalla nopeudella ja saattaa roiskuttaa juoman sekoitusmaljan reunoihin ja kanteen.

- Kaikista juomista ei tule täysin tasaisia sekoituksen jälkeen, jos niissä on siemeniä tai kuituisia aineksia.
- Joidenkin juomien ainekset voivat seistessä erottua, siksi ne on paras juoda välittömästi. Erottunut juoma tulisi sekoittaa ennen nauttimista.

tärkeää

- Älä koskaan sekoita kuivia aineksia (esim. mausteita, pähkinöitä) tai käytä Smoothie-sekoitinta tyhjänä.
- Älä käytä sekoitinta säilytysastiana. Pidä se tyhjänä ennen käyttöä ja käytön jälkeen.
- Joidenkin nesteiden tilavuus kasvaa ja ne vaahtoavat sekoittaessa (esim. maito), joten älä täytä maljaa liian täyteen ja kiinnitä kansi oikein.
- Smoothie-sekoittimen pitkän käyttöiän varmistamiseksi älä koskaan käytä sekoitinta 60 sekuntia kauempaa.
- Älä koskaan sekoita ruokaa, joka on jähmettynyt kiinteäksi massaksi pakastuksen aikana. Riko se palasiksi ennen sekoitusmaljaan lisäämistä.

puhdistus

- Ennen puhdistusta kytke aina virta pois päältä, irrota pistotulppa pistorasiasta ja irrota osat.
- Älä anna moottoriosan, virtajohdon tai pistotulpan kastua.
- Tyhjä sekoitusmalja ennen kuin kierrät sen irti terästä.
- Pese aina välittömästi käytön jälkeen. Älä anna ruoan kuivua maljaan, sillä tämä vaikeuttaa puhdistamista.
- Älä pese mitään osia astianpesukoneessa.
- Irrota hana säännöllisin väliajoin ja pese osat huolellisesti.

sekoitin

Ennen sekoittimen osien irrottamista täytä sekoitusmalja puolilleen lämpimällä vedellä. Kiinnitä kansi ja korkki ja aseta malja moottoriosan päälle. Kytke MIX päälle ja avaa hana koneen käydessä. Anna veden valua astiaan venttiiliin puhdistamiseksi. Tämä toimenpide voidaan toistaa, kunnes hanasta tuleva vesi on puhdasta. Jos sekoitin kaipaa vielä puhdistusta, pura se ensin osiin.

moottoriosia

- Pyyhi kostealla pyyhkeellä ja kuivaa sitten.

terä

- 1 Irrota ja pese tiivisterengas.
- 2 Älä koske teräviä teriä – harjaa ne puhtaiksi kuumalla saippuavedellä ja huuhtelee hyvin juoksevilla vedellä. Älä upota koko teräosaa veteen.
- 3 Anna kuivua ylösalaisin poissa lasten ulottuvilta.

kansi, korkki, hämmennin

Pese käsin, huuhtelee puhtaalla vedellä ja kuivaa sitten.

hanan puhdistus

Irrota hana sekoitusmaljasta. Liota hanaa kuumassa saippuavedessä venttiiliin ollessa auki ②.

Pese hyvin. Huuhtelee ja kuivaa.

Pese ja kuivaa sekoitusmalja. Kiinnitä hana uudelleen siten, että tiivisteet ovat oikeilla paikoillaan maljassa ③.

hanan osien irrottaminen

- 1 Pidä kiinni hanan vivusta. Työnnä tulppaa ylöspäin ④ työntäen samalla vipua kuvan osoittamaan suuntaan ⑤.
- 2 Kierrä korkki auki ⑥.
- 3 Irrota jousi ⑦.
- 4 Työnnä tulppaa hanan sisältä ⑧ ja vedä samalla tulpasta ylhäältä päin ⑨.
- 5 Pese kaikki osat ja kuivaa ne sitten huolellisesti.
- 6 Kokoa hana suorittamalla edellä mainitut toimenpiteet päinvastaisessa järjestyksessä.

huolto ja käyttökysymykset

- Mikäli koneeseen tulee vikaa tai virtajohto on vioittunut, ota yhteyttä valtuutettuun huoltoliikkeeseen. Yhteystiedot ja takuehdot saa joko KENWOOD-kauppiaalta tai maahantuojalta.

Käyttöön liittyvissä kysymyksissä tai epäselvissä tapauksissa ota yhteys maahantuojaan. Pakkauksen ja laitteen hävittämisestä antavat ohjeita ympäristöviranomaiset.

valmistusohjeita

mansikka-sitruunayllätys

2 x 150 g purkkia mansikkajogurttia
5 dl sitruunanmakuista virvoitusjuomaa
400 g jäisiä mansikoita
Määrä: 4 suurta lasillista

Laita jogurtti ja virvoitusjuoma sekoitusmaljaan. Lisää jäiset mansikat. Kytke MIX 10 sekunniksi ja sitten SMOOTH 10 sekunniksi. Tarjoile välittömästi.

paksu banaanipirtelö

3 keskikokoista banaania, paloitetuina
5 dl kevytmaitoa
6 pientä kauhallista vaniljajäätelöä (noin 300 g)
Määrä: 4 suurta lasillista

Laita banaanit ja maito sekoitusmaljaan. Lisää jäätelö. Kytke MIX 10 sekunniksi ja sitten SMOOTH 10 sekunniksi. Tarjoile välittömästi.

raikas ananas- kookosjuoma

1 tlk (425 g) ananaspaloja omassa liemessään

2½ dl ananasmehua

8 rkl kookosmaitoa

6 pientä kauhallista vaniljajäätelöä (noin 300 g)

Määrä: 4 suurta lasillista

Laita ananastölkien sisältö liemineen sekoitusmaljaan yhdessä ananasmehun ja kookosmaidon kanssa. Lisää jäätelö. Kytke MIX 10 sekunniksi ja sitten SMOOTH 30 sekunniksi. Tarjoile välittömästi.

vadelmaunelma

3 x 150 g purkkia vadelmajogurttia

2½ dl appelsiinimehua

150 g jäisiä vadelmia

150 g (noin 2 palloa)

vaniljanmakuista jogurttijäätelöä

Määrä: 4 suurta lasillista

Laita jogurtti ja appelsiinimehu sekoitusmaljaan. Lisää jäiset vadelmat ja jogurttijäätelö. Kytke MIX 10 sekunniksi ja sitten SMOOTH 30 sekunniksi. Tarjoile välittömästi.

minttusuklaapirtelö

4 dl kevytmaitoa

muutama tippa piparminttuesanssia (maun mukaan)

4 pientä kauhallista suklaajäätelöä (noin 200 g)

Määrä: 2 suurta lasillista

Laita maito ja piparminttuesanssi sekoitusmaljaan. Lisää jäätelö. Kytke MIX 10 sekunniksi ja sitten SMOOTH 10 sekunniksi. Tarjoile välittömästi.

hedelmäjää

3 kiiviä, kuorittuina ja paloiteltuina neljään osaan

300 g tuoreita mansikoita

3½ dl appelsiinimehua

8 jääkuutiota

Määrä: 4 suurta lasillista

Laita hedelmät ja appelsiinimehu sekoitusmaljaan. Lisää jääkuutiot. Kytke MIX 20 sekunniksi ja sitten SMOOTH 20 sekunniksi. Tarjoile välittömästi.

inkivääri-smoothie

3 dl maitoa

6–8 palaa inkiväärijuurta tai maun mukaan

2 rkl inkiväärijuuren lientä

4 pientä kauhallista vaniljajäätelöä (noin 200 g)

Määrä: 2–3 lasillista

Laita maito, inkiväärijuuri ja liemi sekoitusmaljaan. Lisää jäätelö. Kytke MIX 15 sekunniksi ja sitten SMOOTH 30 sekunniksi. Tarjoile välittömästi.

ananas-aprikoosi- smoothie

2 dl ananasmehua

2 dl maustamatonta (kreikkalaista) jogurttia

200 g tuoretta ananasta, paloiksi leikattuna

3 tuoretta aprikoosia, kivet irrotettuina ja hedelmäliha paloiteltuna

10 jääkuutiota

Määrä: 3–4 suurta lasillista

Laita ananasmehu, jogurtti, ananas ja aprikoosit sekoitusmaljaan. Lisää jääkuutiot. Kytke MIX 20 sekunniksi ja sitten SMOOTH 30 sekunniksi. Tarjoile välittömästi.

aamiainen lasissa

1½ dl rasvatonta maitoa
1 dl vähärasvaista jogurttia
1 banaani, paloiteltuna
1 omena, siemenkota poistettuna ja
hedelmäliha paloiteltuna
2 tl vehnänalkioita
1 rkl juoksevaa hunajaa
4 jääkuutiota
Määrä: 2 suurta lasillista

Laita maito, jogurtti, banaani, omena,
vehnänalkiot ja hunaja
sekoitusmaljaan. Lisää jääkuutiot.
Kytke MIX 30 sekunniksi ja sitten
SMOOTH 20 sekunniksi. Tarjoile
välittömästi.

kahvi-smoothie

2 dl vahvaa kahvia
1½ dl maitoa
(1 rkl Baileys-likööriä)
sokeria maun mukaan
4 pientä kauhallista vaniljajäätelöä
(noin 200 g)
Määrä: 2 suurta lasillista

Laita kahvi, maito, likööri ja sokeri
(jos niitä käytetään) sekoitusmaljaan.
Lisää jäätelö. Kytke MIX 10
sekunniksi ja sitten SMOOTH 10
sekunniksi. Tarjoile välittömästi.

banaanitoffee-smoothie

2 banaania, paloiteltuina
2 dl maitoa
4 pientä kauhallista toffeejäätelöä
(noin 200 g)
Määrä: 2 suurta lasillista

Laita banaanit ja maito
sekoitusmaljaan. Lisää jäätelö. Kytke
MIX 10 sekunniksi ja sitten SMOOTH
20 sekunniksi. Tarjoile välittömästi.

hedelmäpommi

2 nektariinia, kivet irrotettuina ja
hedelmäliha paloiteltuna
100 g tuoreita vadelmia
100 g tuoreita mansikoita
1 dl sitruunanmakuista
virvoitusjuomaa
1 dl omenamehua
6 jääkuutiota
Määrä: 3 suurta lasillista

Laita kaikki hedelmät ja mehu
sekoitusmaljaan. Lisää jääkuutiot.
Kytke MIX 10 sekunniksi ja sitten
SMOOTH 20 sekunniksi. Tarjoile
välittömästi.

raikas vadelmajuoma

8 dl karpalomehua
250 g jäisiä vadelmia
3 pientä kauhallista vadelmasorbettia
(noin 225 g)
Määrä: 5 suurta lasillista

Kaada karpalomehu
sekoitusmaljaan. Lisää sitten jäiset
vadelmat ja sorbetti. Kytke MIX 15
sekunniksi ja sitten SMOOTH 15
sekunniksi. Tarjoile välittömästi.

eksoottinen inkiväärijuoma

4 dl inkiväärijuomaa
300 g sekoitus jäisiä ananas-,
meloni- ja mangopaloja
Määrä: 2 suurta lasillista

Kaada inkiväärijuoma
sekoitusmaljaan. Lisää sitten jäiset
hedelmät. Kytke MIX 15 sekunniksi
ja sitten SMOOTH 30 sekunniksi.
Tarjoile välittömästi.

metsämarjayllätys

7 dl sitruunanmakuista
virvoitusjuomaa
2 pientä marenkipohjaa, paloiksi
rikottuina
450 g jäisiä metsämarjoja
Määrä: 5 suurta lasillista

Laita sitruunajuoma ja marenki
sekoitusmaljaan. Lisää sitten jäiset
metsämarjat. Kytke MIX 15
sekunniksi ja sitten SMOOTH 30
sekunniksi. Tarjoile välittömästi.

idän hohto

1 tölkki litsiluumuja,
200 g valutettuina (lientä ei tarvita)
5 dl appelsiinimehua
100 g ranskankermaa
10 jääkuutiota
Määrä: 3–4 suurta lasillista

Laita valutetut hedelmät,
appelsiinimehu ja ranskankerma
sekoitusmaljaan. Lisää jääkuutiot.
Kytke MIX 15 sekunniksi ja sitten
SMOOTH 15 sekunniksi. Tarjoile
välittömästi.

viileä kurkkujuoma

4½ dl omenamehua
puolikas kurkku, paloiteltuna
2 kiiviä, paloiteltuina
4 mintunlehteä
10 jääkuutiota
Määrä: 4 suurta lasillista

Laita omenamehu, kurkku, kiivi ja
mintunlehdet sekoitusmaljaan. Lisää
jääkuutiot. Kytke MIX 15 sekunniksi
ja sitten SMOOTH 15 sekunniksi.
Tarjoile välittömästi.

marjaherkku

6 dl karpalomehua
200 g maitotiivistettä
500 g jäisiä sekamarjoja
Määrä: 4 suurta lasillista

Kaada karpalomehu ja maitotiiviste
sekoitusmaljaan. Lisää jäiset marjat.
Kytke MIX 15 sekunniksi ja sitten
SMOOTH 15 sekunniksi. Tarjoile
välittömästi.

Πριν από την ανάγνωση, παρακαλώ ξεδιπλώστε την μπροστινή σελίδα όπου παρέχεται η εικονογράφηση

Μπορείτε να χρησιμοποιείτε το Μπλέντερ Smoothie για να φτιάχνετε γευστικά και θρεπτικά κρύα ροφήματα. Είναι εύκολο στη χρήση και το πολτοποιημένο ρόφημα μπορεί να σερβιριστεί απευθείας σε φλιτζάνι ή σε ποτήρι. Έχουμε συμπεριλάβει και μηχανισμό ανάδευσης που βοηθά στην πολτοποίηση.

Επιλεγμένες συνταγές μπορείτε να βρείτε στο πίσω μέρος των οδηγιών αλλά οι πρακτικές ενδείξεις επάνω στο κύπελλο επιτρέπουν να αναμιγνύετε συστατικά της επιλογής σας. Μπορείτε να χρησιμοποιήσετε συνδυασμούς από φρούτα και γιαούρτι (φρέσκα και κατεψυγμένα), παγωτά, παγάκια, χυμούς και γάλα.

Ασφάλεια

- Θέτετε εκτός λειτουργίας και αποσυνδέετε τη συσκευή από το ρεύμα:
 - πριν προσαρμόσετε και αφαιρέσετε μέρη της συσκευής
 - μετά από τη χρήση
 - πριν από τον καθαρισμό.
- Ποτέ μην αφήνετε τη μονάδα του κινητήρα, το καλώδιο ή το βύσμα να βραχούν.
- Κρατάτε τα χέρια σας και τα εργαλεία, εκτός από τον αναδευτήρα, έξω από το κύπελλο όταν βρίσκεται επάνω στη μονάδα του κινητήρα.
- Μην αγγίζετε τις κοφτερές λεπίδες.
- Μην αφήνετε τα παιδιά και τα ανήμπορα άτομα να χρησιμοποιούν τη συσκευή χωρίς επίβλεψη.
- Ποτέ μην αναμιγνύετε καυτά υγρά.
- Ποτέ μη χρησιμοποιείτε συσκευή που έχει πάθει βλάβη. Στείλτε τη για έλεγχο ή επισκευή: βλέπε ενότητα 'σέρβις'.
- Ποτέ μη χρησιμοποιείτε μη εγκεκριμένο εξάρτημα.
- Ποτέ μην αφήνετε τη συσκευή σε λειτουργία χωρίς να την επιβλέπετε.

- Μην αφήνετε τα παιδιά να χρησιμοποιούν τη συσκευή ως παιχνίδι.
- Όταν αφαιρείτε το Μπλέντερ Smoothie από τη μονάδα του κινητήρα, περιμένετε μέχρι οι λεπίδες να σταματήσουν τελείως να κινούνται.
- Χρησιμοποιείτε τη συσκευή μόνο για την οικιακή χρήση για την οποία προορίζεται.
- Θέτετε σε λειτουργία το Μπλέντερ Smoothie μόνο εφόσον το καπάκι βρίσκεται στη θέση του.
- Ποτέ μη χρησιμοποιείτε τον αναδευτήρα αν δεν έχετε προσαρμόσει το καπάκι στο κύπελλο.

πριν από τη σύνδεση στο ρεύμα

- Βεβαιωθείτε ότι η παροχή ηλεκτρικού ρεύματος είναι ίδια με αυτήν που αναγράφεται στο κάτω μέρος της συσκευής.
- Η συσκευή είναι συμβατή με την Οδηγία της Ευρωπαϊκής Οικονομικής Κοινότητας 89/336/EEC.

πριν από την πρώτη χρήση

- 1 Αφαιρέστε όλα τα υλικά της συσκευασίας.
- 2 Πλύνετε τα μέρη της συσκευής: βλέπε ενότητα 'καθαρισμός'.

επεξήγηση συμβόλων

- ① αναδευτήρας
- ② κάλυμμα
- ③ καπάκι
- ④ λαβή
- ⑤ κύπελλο
- ⑥ δακτύλιος ερμητικού κλεισίματος
- ⑦ σύστημα λεπίδων
- ⑧ μονάδα κινητήρα
- ⑨ σύστημα με κάνουλα

για να χρησιμοποιήσετε το μπλέντερ smoothie

- 1 Προσαρμόστε τον δακτύλιο ερμητικού κλεισίματος πάνω από το

- σύστημα των λεπίδων.
- 2 Βιδώστε το κύπελλο επάνω στη μονάδα των λεπίδων.
 - 3 Βιδώστε το σύστημα με κάνουλα επάνω στο κύπελλο. Ελέγξτε ότι ο μοχλός σερβιρίσματος από την κάνουλα είναι στη θέση off ❶.
 - 4 Τοποθετήστε το συναρμολογημένο κύπελλο επάνω στη μονάδα του κινητήρα.
 - 5 Τοποθετήστε τα υλικά σε υγρή μορφή μέσα στο κύπελλο.
 - Τα παραπάνω περιλαμβάνουν φρούτα (όχι κατεψυγμένα), φρέσκο γιαούρτι, γάλα και χυμούς φρούτων. Τα υλικά αυτά μπορούν να τοποθετηθούν μέσα στο κύπελλο μέχρι την ένδειξη LIQUIDS (ΥΓΡΑ) για 2 ή 4 μερίδες.
 - 6 Προσθέστε πάγο ή παγωμένα υλικά στο κύπελλο.
 - Τα παραπάνω περιλαμβάνουν κατεψυγμένα φρούτα, κατεψυγμένο γιαούρτι, παγωτό ή πάγο. Τα υλικά αυτά μπορούν να προστεθούν μέχρι την ένδειξη FROZEN
- INGREDIENTS (ΠΑΓΩΜΕΝΑ ΥΛΙΚΑ)** για τον αντίστοιχο αριθμό μερίδων.
- 7 Βιδώστε το καπάκι επάνω στο κύπελλο.
 - 8 Τοποθετήστε το κάλυμμα μέσα στο καπάκι, έπειτα στρέψτε. Ή τοποθετήστε τον αναδευτήρα μέσα στην τρύπα.
 - Ο αναδευτήρας μπορεί να χρησιμοποιηθεί όταν αναμιγνύετε παχύρρευστα μίγματα ή όταν χρησιμοποιείτε μεγάλες ποσότητες κατεψυγμένων υλικών.
 - 9 Πατήστε τον διακόπτη MIX για 30 το πολύ δευτερόλεπτα, ώστε να ξεκινήσει η διαδικασία ανάμιξης, έπειτα πατήστε τον διακόπτη SMOOTH. Αφήστε τα υλικά να αναμιχθούν μέχρι να αποκτήσουν λεία υφή.
 - Χρησιμοποιήστε τον αναδευτήρα ανακατεύοντας αντίθετα προς τη φορά του ρολογιού.
 - 10 Τοποθετήστε ένα ποτήρι κάτω από την κάνουλα, πατήστε τον διακόπτη MIX και πιέστε τον μοχλό σερβιρίσματος.
 - Μπορείτε να σερβίρετε ροφήματα με πιο αραιή υφή χωρίς να είναι απαραίτητο να θέσετε σε λειτουργία τη μονάδα του κινητήρα.
 - Χρησιμοποιείτε για βοήθεια τον αναδευτήρα όταν σερβίρετε παχύρρευστα ροφήματα που έχετε επεξεργαστεί στο μπλέντερ.
 - Για να σερβίρετε πιο εύκολα και την τελευταία ποσότητα ενός παχύρρευστου ροφήματος από το μπλέντερ, προσθέστε μερικές κουταλιές της σούπας ενός υλικού σε υγρή μορφή για να αυξήσετε τη ροή.
 - 11 Όταν γεμίσει το ποτήρι, θέστε τη συσκευή εκτός λειτουργίας και απελευθερώστε τον μοχλό.

Ή

Θέστε τη συσκευή εκτός λειτουργίας, αφαιρέστε το κύπελλο και σερβίρετε το ρόφημα.

πρακτικές συμβουλές

 - Για να αραιώσετε ένα ρόφημα που έχετε επεξεργαστεί στο μπλέντερ προσθέστε υλικό σε υγρή μορφή.
 - Για να γίνει πιο παχύρρευστο ένα ρόφημα που έχετε επεξεργαστεί στο μπλέντερ προσθέστε κι άλλα κατεψυγμένα υλικά.
 - Πριν προσαρμόσετε το καπάκι, σπρώξτε τα στερεά υλικά μέσα στο υγρό χρησιμοποιώντας τον αναδευτήρα.
 - Χρησιμοποιείτε τον διακόπτη PULSE (ΠΑΛΜΙΚΗ ΚΙΝΗΣΗ) για να θέσετε σε λειτουργία τη μονάδα του κινητήρα η οποία θα σταματά και θα ξεκινά ώστε να ελέγχετε την υφή του ροφήματός σας. Να είστε προσεκτικοί καθώς με αυτόν τον τρόπο επιλέγεται αυτόματα η υψηλότερη ταχύτητα και το ρόφημα μπορεί να πεταχτεί στα τοιχώματα και επάνω στο καπάκι του κυπέλλου.

- Αφού αναμιχθούν, μερικά ροφήματα μπορεί να μην παρουσιάζουν εντελώς λεία υφή επειδή περιέχουν κουκούτσια ή ίνες στη σύστασή τους.
- Μερικά ροφήματα μπορεί να διαχωριστούν αν δεν τα καταναλώσετε αμέσως, γι'αυτό είναι καλύτερα να τα πίνετε αμέσως. Ροφήματα που έχουν διαχωριστεί πρέπει να τα ανακατεύετε πριν τα πείτε.

σημαντική πληροφορία

- Ποτέ μην αναμιγνύετε ξηρά υλικά (π.χ. μπαχαρικά, ξηρούς καρπούς) και μη θέτετε το Μπλέντερ Τνοουθιε σε λειτουργία ενώ είναι άδειο.
- Μη χρησιμοποιείτε το μπλέντερ ως αποθηκευτικό δοχείο. Να το διατηρείτε άδειο πριν και μετά από τη χρήση.
- Μερικά υγρά αυξάνονται σε όγκο και αφρίζουν κατά την ανάμιξη π.χ. το γάλα, γι'αυτό μη γεμίζετε το κύπελλο μέχρι επάνω και βεβαιωθείτε ότι το καπάκι έχει προσαρμοστεί σωστά.
- Για να διασφαλίσετε μεγάλη διάρκεια ζωής για το Μπλέντερ Smoothie, ποτέ μην το αφήνετε σε συνεχή λειτουργία για περισσότερο από 60 δευτερόλεπτα.
- Ποτέ μην αναμιγνύετε τροφές που έχουν στερεοποιηθεί κατά την κατάψυξη, θρυμματίστε τις πριν τις προσθέσετε στο κύπελλο.

καθαρισμός

- Πάντα θέτετε εκτός λειτουργίας, αποσυνδέετε από το ρεύμα και αποσυναρμολογείτε τη συσκευή πριν από τον καθαρισμό.
- Ποτέ μην αφήνετε τη μονάδα του κινητήρα, το καλώδιο ή το βύσμα να βραχούν.
- Αδειάζετε το κύπελλο πριν να το ξεβιδώσετε από τη μονάδα των λεπίδων.
- Πάντοτε πλένετε τη συσκευή αμέσως μετά από τη χρήση. Μην

αφήνετε τις τροφές να ξεραθούν επάνω στο σύστημα του κυπέλλου καθώς ο καθαρισμός θα είναι πιο δύσκολος.

- Μην πλένετε κανένα μέρος της συσκευής στο πλυντήριο πιάτων.
- Αποσυναρμολογείτε τακτικά την κάνουλα και καθαρίζετε πολύ καλά τα μέρη της συσκευής.

μονάδα του μπλέντερ

Πριν να αποσυναρμολογήσετε το μπλέντερ, γεμίστε το κύπελλο μέχρι τη μέση με ζεστό νερό.

Προσαρμόστε το καπάκι και το κάλυμμα έπειτα τοποθετήστε τα επάνω στη μονάδα του κινητήρα. Θέστε σε λειτουργία τη συσκευή πατώντας τον διακόπτη MIX και ενώ δουλεύει ανοίξτε την κάνουλα και αφήστε το νερό να αδειάσει μέσα σε ένα δοχείο για να καθαρίσετε τη βαλβίδα. Μπορείτε να επαναλάβετε τη διαδικασία μέχρι να αρχίσει να βγαίνει καθαρό νερό. Αν χρειάζεται να καθαρίσετε κι άλλο αποσυναρμολογήστε πρώτα τη μονάδα.

μονάδα του κινητήρα

- Περάστε με ένα υγρό πανί, έπειτα στεγνώστε.

μονάδα των λεπίδων

- 1 Αφαιρέστε και πλύνετε τον δακτύλιο ερμητικού κλεισίματος.
- 2 Μην αγγίζετε τις κοφτερές λεπίδες – καθαρίστε τις με βούρτσα χρησιμοποιώντας καυτό νερό με σαπούνι, έπειτα ξεβγάλετε πολύ καλά κάτω από τη βρύση. Μη βυθίζετε το σύστημα των λεπίδων σε νερό.
- 3 Αφήστε να στεγνώσει ανάποδα μακριά από τα παιδιά.

καπάκι, κάλυμμα, αναδευτήρας

Πλύνετε στο χέρι, ξεβγάλετε με καθαρό νερό έπειτα στεγνώστε.

για να καθαρίσετε την κάνουλα

Αφαιρέστε το σύστημα της κάνουλας από το κύπελλο, έπειτα μουλιάστε την κάνουλα σε καυτό νερό με σαπούνι με ανοιχτή τη βαλβίδα ❷. Πλύνετε πολύ καλά έπειτα ξεβγάλτε και στεγνώστε. Πλύνετε και στεγνώστε το κύπελλο έπειτα επαναπροσαρμόστε την κάνουλα και βεβαιωθείτε ότι οι ασφάλειες έχουν τοποθετηθεί σωστά επάνω στο κύπελλο ❸.

για να αποσυναρμολογήσετε την κάνουλα

- 1 Κρατήστε την κάνουλα από τον μοχλό. Πιέστε προς τα πάνω το έμβολο ❹ ενώ μετατοπίζετε τον μοχλό προς την κατεύθυνση που υποδεικνύεται ❺.
- 2 Ξεβιδώστε την κάνουλα ❻.
- 3 Αφαιρέστε το ελατήριο ❼.
- 4 Πιέστε προς τα πάνω το έμβολο από το εσωτερικό της κάνουλας ❽ και ταυτόχρονα τραβήξτε το έμβολο από πάνω ❾.
- 5 Πλύνετε όλα τα εξαρτήματα, έπειτα στεγνώστε πολύ καλά.
- 6 Επανασυναρμολογήστε τη μονάδα αντιστρέφοντας την παραπάνω διαδικασία.

σέρβις και φροντίδα πελατών

- Αν το καλώδιο έχει υποστεί φθορά πρέπει, για λόγους ασφαλείας, να αντικατασταθεί από την KENWOOD ή από εξουσιοδοτημένο συνεργείο της KENWOOD.

Αν χρειάζεστε βοήθεια σχετικά με:

- τη χρήση του Μπλέντερ Smoothie
- το σέρβις ή τις επισκευές
- Επικοινωνήστε με το κατάστημα όπου αγοράσατε τη συσκευή σας.

Συνταγές

δροσιστικός χυμός φράουλα λεμόνι

2 x 150γρ δοχεία γιαούρτι φράουλα
500ml λεμονάδα

400γρ κατεψυγμένες φράουλες
Για 4 μεγάλα ποτήρια

Τοποθετήστε το γιαούρτι και τη λεμονάδα μέσα στο κύπελλο. Προσθέστε τις κατεψυγμένες φράουλες. Θέστε σε λειτουργία τη συσκευή πατώντας τον διακόπτη MIX για 10 δευτερόλεπτα, έπειτα πατήστε τον διακόπτη SMOOTH για 10 δευτερόλεπτα. Σερβίρετε αμέσως.

παχύρρευστο μιλκσέικ μπανάνα

3 μεσαίου μεγέθους μπανάνες (κομμένες σε μεγάλα κομμάτια)
500mls ημιαποβουτυρωμένο γάλα
6 μικρές μπάλες παγωτό βανίλια (βάρους περίπου 300γρ)
Για 4 μεγάλα ποτήρια

Τοποθετήστε τις μπανάνες και το γάλα μέσα στο κύπελλο. Προσθέστε το παγωτό. Θέστε σε λειτουργία τη συσκευή πατώντας τον διακόπτη MIX για 10 δευτερόλεπτα, έπειτα πατήστε τον διακόπτη SMOOTH για 10 δευτερόλεπτα. Σερβίρετε αμέσως.

αναψυκτικό με ανανά και καρύδα

1 κονσέρβα (425γρ) ανανάς σε κομμάτια μέσα σε χυμό
250mls χυμός ανανά
8 x 15ml κουταλιές γάλα καρύδας
6 μικρές μπάλες παγωτό βανίλια (βάρος περίπου 300γρ)
Για 4 μεγάλα ποτήρια

Τοποθετήστε το περιεχόμενο της κονσέρβας με τον ανανά σε χυμό μέσα στο κύπελλο μαζί με τον πρόσθετο χυμό και το γάλα καρύδας. Προσθέστε το παγωτό. Θέστε σε λειτουργία τη συσκευή πατώντας τον διακόπτη MIX για 10 δευτερόλεπτα, έπειτα πατήστε τον διακόπτη SMOOTH για 30 δευτερόλεπτα. Σερβίρετε αμέσως.

κρέμα βατόμουρο

3 x 150γρ δοχεία γιαούρτι βατόμουρο
250ml χυμός πορτοκάλι
150γρ κατεψυγμένα βατόμουρα
150γρ (περίπου 2 μπάλες) κατεψυγμένο επιδόρπιο γιαουρτιού άρωμα βανίλιας
Για 4 μεγάλα ποτήρια

Τοποθετήστε το φρέσκο γιαούρτι και τον χυμό πορτοκαλιού μέσα στο κύπελλο. Προσθέστε τα κατεψυγμένα βατόμουρα και το κατεψυγμένο γιαούρτι. Θέστε σε λειτουργία τη συσκευή πατώντας τον διακόπτη MIX για 10 δευτερόλεπτα, έπειτα πατήστε τον διακόπτη SMOOTH για 30 δευτερόλεπτα. Σερβίρετε αμέσως.

μιλκσέικ σοκολάτα μέντα

400ml ημιαποβουτυρωμένο γάλα μερικές σταγόνες απόσταγμα μέντας, ανάλογα με την προτίμησή σας

4 μικρές μπάλες παγωτό σοκολάτα (βάρος περίπου 200γρ)
Για 2 μεγάλα ποτήρια

Τοποθετήστε το γάλα και το απόσταγμα μέσα στο κύπελλο. Προσθέστε το παγωτό. Θέστε σε λειτουργία τη συσκευή πατώντας τον διακόπτη MIX για 10 δευτερόλεπτα, έπειτα πατήστε τον διακόπτη SMOOTH για 10 δευτερόλεπτα. Σερβίρετε αμέσως.

δρoσιστικό φρουτοποτό

3 καθαρισμένα φρούτα kiwi, κομμένα στα τέσσερα
300γρ φρέσκες φράουλες
350ml χυμός πορτοκάλι
8 παγάκια
Για 4 μεγάλα ποτήρια

Τοποθετήστε τα φρούτα και τον χυμό πορτοκαλιού μέσα στο κύπελλο. Προσθέστε τα παγάκια. Θέστε σε λειτουργία τη συσκευή πατώντας τον διακόπτη MIX για 20 δευτερόλεπτα, έπειτα πατήστε τον διακόπτη SMOOTH για 20 δευτερόλεπτα. Σερβίρετε αμέσως.

ρόφημα με πιπερόριζα

300ml γάλα
6 – 8 κομμάτια μίσχοι πιπερόριζας
ή ανάλογα με την προτίμησή σας
30ml χυμός από μίσχους
πιπερόριζας
4 μικρές μπάλες παγωτό βανίλια
(βάρος περίπου 200γρ)
Για 2 έως 3 ποτήρια

Τοποθετήστε το γάλα, την
πιπερόριζα και τον χυμό μέσα στο
κύπελλο. Προσθέστε το παγωτό.
Θέστε σε λειτουργία τη συσκευή
πατώντας τον διακόπτη MIX για 15
δευτερόλεπτα, έπειτα πατήστε τον
διακόπτη SMOOTH για 30
δευτερόλεπτα. Σερβίρετε αμέσως.

ρόφημα με ανανά και βερίκοκο

200ml χυμός ανανά
200ml γιαούρτι
200γρ φρέσκος ανανάς, κομμένος
σε κομμάτια
3 φρέσκα βερίκοκα, χωρίς
κουκούτσια, καθαρισμένα και
κομμένα σε κομμάτια
10 παγάκια
Για 3 έως 4 μεγάλα ποτήρια

Τοποθετήστε τον χυμό ανανά, το
γιαούρτι, τον ανανά και τα βερίκοκα
μέσα στο κύπελλο. Προσθέστε τα
παγάκια. Θέστε σε λειτουργία τη
συσκευή πατώντας τον διακόπτη
MIX για 20 δευτερόλεπτα, έπειτα
πατήστε τον διακόπτη SMOOTH για
30 δευτερόλεπτα. Σερβίρετε
αμέσως.

πρωινό σε ποτήρι

150ml αποβουτυρωμένο γάλα
100ml γιαούρτι με χαμηλά λιπαρά
1 μπανάνα κομμένη σε μεγάλα
κομμάτια
1 μήλο, χωρίς κουκούτσια και
κομμένο σε κομμάτια
10ml φύτρες σιταριού
15ml μέλι σε ρευστή μορφή
4 παγάκια
Για 2 μεγάλα ποτήρια

Τοποθετήστε το γάλα, το γιαούρτι,
τη μπανάνα, το μήλο, τις φύτρες
σιταριού και το μέλι μέσα στο
κύπελλο. Προσθέστε τα παγάκια.
Θέστε σε λειτουργία τη συσκευή
πατώντας τον διακόπτη MIX για 30
δευτερόλεπτα, έπειτα πατήστε τον
διακόπτη SMOOTH για 20
δευτερόλεπτα. Σερβίρετε αμέσως.

ρόφημα με καφέ

200ml καφές εσπρέσο
150ml γάλα
15ml λικέρ Baileys (προαιρετικά)
ζάχαρη ανάλογα με την προτίμησή
σας
4 μικρές μπάλες παγωτό βανίλια
(βάρος περίπου 200γρ)
Για 2 μεγάλα ποτήρια

Τοποθετήστε τον καφέ, το γάλα, το
λικέρ και τη ζάχαρη (αν
χρησιμοποιήσετε) μέσα στο
κύπελλο. Προσθέστε το παγωτό.
Θέστε σε λειτουργία τη συσκευή
πατώντας τον διακόπτη MIX για 10
δευτερόλεπτα, έπειτα πατήστε τον
διακόπτη SMOOTH για 10
δευτερόλεπτα. Σερβίρετε αμέσως.

ρόφημα με μπανάνα και καραμέλα

2 μπανάνες, κομμένες σε κομμάτια
200ml γάλα
4 μικρές μπάλες παγωτό καραμέλα
(βάρος περίπου 200γρ)
Για 2 μεγάλα ποτήρια

Τοποθετήστε τη μπανάνα και το γάλα μέσα στο κύπελλο. Προσθέστε το παγωτό. Θέστε σε λειτουργία τη συσκευή πατώντας τον διακόπτη MIX για 10 δευτερόλεπτα, έπειτα πατήστε τον διακόπτη SMOOTH για 20 δευτερόλεπτα. Σερβίρετε αμέσως.

φρουτοποτό

2 νεκταρίνια, χωρίς κουκούτσια, καθαρισμένα και κομμένα σε κομμάτια
100γρ φρέσκα βατόμουρα
100γρ φρέσκες φράουλες
100ml λεμονάδα
100ml χυμός μήλου
6 παγάκια
Για 3 μεγάλα ποτήρια

Τοποθετήστε όλα τα φρούτα και τον χυμό μέσα στο κύπελλο. Προσθέστε τα παγάκια. Θέστε σε λειτουργία τη συσκευή πατώντας τον διακόπτη MIX για 10 δευτερόλεπτα, έπειτα πατήστε τον διακόπτη SMOOTH για 20 δευτερόλεπτα. Σερβίρετε αμέσως.

αναψυκτικό με βατόμουρα

800ml χυμός βατόμουρου
250γρ κατεψυγμένα βατόμουρα
3 μικρές μπάλες σορμπέ βατόμουρο
(βάρος περίπου 225γρ)
Για 5 μεγάλα ποτήρια

Τοποθετήστε τον χυμό βατόμουρου μέσα στο κύπελλο, έπειτα προσθέστε τα κατεψυγμένα βατόμουρα και το σορμπέ. Θέστε σε λειτουργία τη συσκευή πατώντας τον διακόπτη MIX για 15 δευτερόλεπτα, έπειτα πατήστε τον διακόπτη SMOOTH για 15 δευτερόλεπτα. Σερβίρετε αμέσως.

ρόφημα πιπερόριζας με τροπικά φρούτα

400ml μπύρα πιπερόριζας
300γρ μίγμα κατεψυγμένου ανανά, πεπονιού και μάγκο
Για 2 μεγάλα ποτήρια

Τοποθετήστε την μπύρα πιπερόριζας μέσα στο κύπελλο, έπειτα προσθέστε τα κατεψυγμένα φρούτα. Θέστε σε λειτουργία τη συσκευή πατώντας τον διακόπτη MIX για 15 δευτερόλεπτα, έπειτα πατήστε τον διακόπτη SMOOTH για 30 δευτερόλεπτα. Σερβίρετε αμέσως.

αναζωογονητικό ρόφημα με φρούτα του δάσους

700ml λεμονάδα

2 παστέκια μαρέγκας, κομμένα σε κομμάτια

450γρ κατεψυγμένα φρούτα για την παρασκευή γλυκού black forest

Για 5 μεγάλα ποτήρια

Τοποθετήστε τη λεμονάδα και τη μαρέγκα μέσα στο κύπελλο, έπειτα προσθέστε τα κατεψυγμένα φρούτα.

Θέστε σε λειτουργία τη συσκευή πατώντας τον διακόπτη MIX για 15 δευτερόλεπτα, έπειτα πατήστε τον διακόπτη SMOOTH για 30 δευτερόλεπτα. Σερβίρετε αμέσως.

γεύση ανατολής

1 κονσέρβα λίτσι (κινέζικο φρούτο), καθαρό βάρος 200γρ

(ο χυμός δεν είναι απαραίτητος)

500ml χυμός πορτοκαλιού

100γρ κρέμα γάλακτος

10 παγάκια

Για 3 – 4 μεγάλα ποτήρια

Τοποθετήστε τα φρούτα, τον χυμό πορτοκαλιού και την κρέμα γάλακτος μέσα στο κύπελλο, έπειτα προσθέστε τα παγάκια. Θέστε σε λειτουργία τη συσκευή πατώντας τον διακόπτη MIX για 15 δευτερόλεπτα, έπειτα πατήστε τον διακόπτη SMOOTH για 15 δευτερόλεπτα. Σερβίρετε αμέσως.

δροσιστικό ρόφημα με αγγούρι

450ml χυμός μήλου

μισό αγγούρι, κομμένο σε κομμάτια

2 φρούτα kiwi, κομμένα σε κομμάτια

4 φυλλαράκια μέντα

10 παγάκια

Για 4 μεγάλα ποτήρια

Τοποθετήστε τον χυμό μήλου, το αγγούρι, τα kiwi και τα φυλλαράκια μέντα μέσα στο κύπελλο, έπειτα προσθέστε τα παγάκια. Θέστε σε λειτουργία τη συσκευή πατώντας τον διακόπτη MIX για 15 δευτερόλεπτα, έπειτα πατήστε τον διακόπτη SMOOTH για 15 δευτερόλεπτα. Σερβίρετε αμέσως.

ρόφημα με υπέροχη γεύση μούρων

600ml χυμός βατόμουρου

200γρ γάλα εβαπορέ

500γρ κατεψυγμένα ανάμικτα μούρα

Για 4 μεγάλα ποτήρια

Τοποθετήστε τον χυμό βατόμουρου και το γάλα εβαπορέ μέσα στο κύπελλο, έπειτα προσθέστε τα κατεψυγμένα φρούτα. Θέστε σε λειτουργία τη συσκευή πατώντας τον διακόπτη MIX για 15 δευτερόλεπτα, έπειτα πατήστε τον διακόπτη SMOOTH για 15 δευτερόλεπτα. Σερβίρετε αμέσως.

Antes de ler, por favor desdobre a primeira página, que contém as ilustrações

Pode utilizar a sua Máquina de Batidos Smoothie para preparar deliciosas e nutritivas bebidas frias. É fácil de utilizar e o smoothie pode ser vazado directamente para uma chávena ou copo. Incluímos também um mexedor para ajudar a misturar.

No final das instruções poderá encontrar uma selecção de receitas, mas as práticas marcas do copo misturador permitem-lhe adicionar ingredientes à sua escolha. Podem ser utilizadas combinações de fruta e iogurte (fresco ou congelado), gelado, cubos de gelo, sumo e leite.

segurança

- Desligue no interruptor e retire a ficha da tomada:
 - antes de instalar e retirar peças
 - após a utilização
 - antes de limpar.
- Nunca deixe que a base motorizada, o fio eléctrico ou a ficha se molhem.
- Mantenha as mãos e os utensílios, excepto o mexedor, fora do copo misturador quando este se encontrar instalado na base motorizada.
- Não toque nas lâminas, pois são afiadas.
- Não permita que crianças ou pessoas debilitadas utilizem a máquina sem supervisão.
- Nunca misture líquidos quentes.
- Nunca utilize uma máquina danificada. Mande-a verificar ou reparar: consulte “assistência”.
- Nunca utilize um acessório não autorizado.
- Nunca deixe a máquina a funcionar sem supervisão.
- Não permita que as crianças brinquem com a máquina.
- Ao retirar a Máquina de Batidos Smoothie da sua base motorizada, aguarde até as lâminas terem parado completamente.

- Utilize este aparelho exclusivamente para a sua finalidade doméstica.
- A tampa da sua Máquina de Batidos Smoothie deve ser sempre colocada antes de utilizar o aparelho.
- Nunca utilize o mexedor sem a tampa colocada no copo misturador.

antes de ligar o aparelho

- Certifique-se de que a instalação eléctrica em sua casa corresponde à indicada na base de máquina.
- Esta máquina cumpre os requisitos da Directiva 89/336/CEE da Comunidade Económica Europeia.

antes da primeira utilização

- 1 Desembale completamente a máquina.
- 2 Lave as peças: consulte “limpeza”.

descrição

- ① mexedor
- ② mini tampa
- ③ tampa
- ④ pega
- ⑤ copo misturador
- ⑥ anel vedante
- ⑦ conjunto das lâminas
- ⑧ unidade do motor
- ⑨ conjunto da torneira

utilização da sua máquina de batidos smoothie

- 1 Coloque o anel vedante no conjunto das lâminas.
- 2 Rosque o copo misturador na unidade das lâminas.
- 3 Rosque o conjunto da torneira no copo misturador. Certifique-se de que a alavanca de accionamento da torneira de servir está na posição de fechada ❶.
- 4 Coloque o copo misturador montado sobre a unidade do motor.
- 5 Deite os ingredientes líquidos no copo misturador.

- Estes incluem fruta (não congelada), iogurte fresco, leite e sumos de fruta. Estes ingredientes podem ser colocados no copo misturador até ao nível marcado LIQUIDS (Líquidos) para 2 ou 4 doses.
- 6 Adicione gelo ou os ingredientes congelados ao copo misturador.
 - Estes incluem fruta congelada, iogurte congelado, gelado ou gelo. Estes ingredientes podem ser adicionados **até** ao nível marcado FROZEN INGREDIENTS (Ingredientes Congelados) para o número correspondente de doses.
 - 7 Coloque a tampa no copo misturador, roscando-a.
 - 8 Coloque a mini tampa no orifício da tampa e rode. Ou coloque o mexedor no orifício.
 - O mexedor pode ser utilizado ao bater misturas espessas ou quando forem utilizadas grandes quantidades de ingredientes congelados.
 - 9 Pressione o botão "MIX" até 30 segundos, para iniciar o processo de mistura, e depois pressione o botão "SMOOTH". Deixe os ingredientes misturarem até ficarem macios.
 - Utilize o mexedor movendo-o para a esquerda.
 - 10 Coloque um copo sob a torneira, pressione o botão "MIX" e pressione a alavanca de accionamento da torneira de servir.
 - Bebidas menos espessas poderão ser servidas sem ligar o aparelho no interruptor.
 - Utilize o mexedor para ajudar a servir batidos smoothie mais espessos.
 - Para ajudar a servir a parte final de um batido smoothie espesso, adicione algumas colheres de líquido para facilitar o fluxo.
 - 11 Quando o copo estiver cheio, desligue no interruptor e solte a alavanca da torneira.

OU

Desligue no interruptor, retire o copo misturador e sirva a bebida.

sugestões

- Para preparar um batido smoothie menos espesso, adicione mais líquido.
- Para preparar um batido smoothie mais espesso, adicione mais ingredientes congelados.
- Antes de colocar a tampa, introduza os ingredientes sólidos nos líquidos utilizando o mexedor.
- Utilize o botão PULSE (Impulsos) para fazer funcionar a unidade do motor pelo tempo desejado e controlar assim a textura da sua bebida. Tenha cuidado pois isto faz seleccionar automaticamente a velocidade mais elevada e pode fazer com que a bebida seja atirada pelos lados do copo acima e chegue à tampa do mesmo.
- Depois de misturar, algumas bebidas poderão não ficar completamente macias devido à presença de sementes ou à natureza fibrosa dos ingredientes.
- Algumas bebidas poderão separar quando esperarem, por isso é preferível consumi-las de imediato. As bebidas separadas devem ser mexidas antes de serem consumidas.

importante

- Nunca misture ingredientes secos (por exemplo, especiarias ou frutos secos) nem faça funcionar a Máquina de Batidos Smoothie vazia.
- Não utilize o copo misturador como recipiente de armazenagem. Mantenha-o vazio antes e depois da utilização.
- Alguns líquidos aumentam de volume e produzem espuma ao serem batidos, por exemplo o leite, por isso não encha excessivamente e certifique-se de que a tampa está correctamente colocada.

- Para garantir uma vida útil longa da sua Máquina de Batidos Smoothie, nunca a deixe funcionar continuamente por mais de 60 segundos.
- Nunca misture alimentos que tenham formado um bloco sólido durante a congelação, parta o bloco em bocados antes de adicionar os alimentos ao copo misturador.

limpeza

- Deverá sempre desligar o aparelho no interruptor, retirar a ficha da tomada e desmontar antes de o limpar.
- Nunca permita que a unidade motorizada, o fio eléctrico ou a ficha se molhem.
- Despeje o copo misturador antes de o desenroscar da unidade das lâminas.
- Lave sempre imediatamente após a utilização. Não deixe que os alimentos sequem no conjunto do copo misturador pois isto dificultará a limpeza.
- Não lave qualquer peça na máquina de lavar loiça.
- Desmonte regularmente a torneira e lave bem as peças.

copo misturador

Antes de desmontar o copo misturador, encha-o até metade de água quente. Coloque a tampa, com a mini tampa, e ligue a unidade do motor. Ligue na regulação "MIX" e, com o aparelho em funcionamento, abra a torneira e deixe toda a água correr para dentro de um recipiente para limpar a válvula. Isto pode ser repetido até a água sair limpa. Se for necessária uma limpeza maior, desmonte primeiro a unidade.

base motorizada

- Limpe com um pano húmido e depois com um seco.

conjunto das lâminas

- 1 Retire e lave o anel vedante.
- 2 Não toque nas lâminas pois estas são afiadas – lave-as com uma escova de loiça utilizando água quente com detergente de loiça e depois enxagúe-as em água corrente. Não mergulhe o conjunto das lâminas em água.
- 3 Deixe secar virado ao contrário e afastado das crianças.

tampa, mini tampa e mexedor

Lave à mão, enxagúe com água limpa e seque.

limpeza da torneira

Retire o conjunto da torneira do copo misturador e coloque a torneira de molho em água quente com detergente com a válvula aberta ❷. Lave bem, enxagúe e seque. Lave e seque o copo misturador e depois torne a instalar a torneira, certificando-se de que os vedantes estão correctamente posicionados no copo misturador ❸.

desmontagem da torneira

- 1 Segure na torneira pela alavanca de accionamento. Empurre o tampão para cima ❹ enquanto faz deslizar a alavanca na direcção indicada ❺.
- 2 Desenrosque a tampa ❻.
- 3 Retire a mola ❼.
- 4 Empurre para cima o tampão, do lado interior da torneira, ❽ e ao mesmo tempo puxe o tampão da parte de cima ❾.
- 5 Lave todos os componentes e depois seque-os bem.
- 6 Torne a montar a unidade invertendo o procedimento acima descrito.

serviços de assistência técnica ao cliente

- Se o fio eléctrico estiver danificado, por razões de segurança, deverá ser substituído num posto de assistência técnica autorizado. Se precisar de ajuda no que se refere a:
 - como utilizar a sua Máquina de Batidos Smoothie
 - assistência ou reparaçõesContacte o estabelecimento onde comprou a sua Máquina de Batidos Smoothie.

receitas

surpresa de morango e limão

2 iogurtes de morango de 150 g
500 ml de limonada
400 g de morangos congelados
Faz 4 copos grandes

Coloque o iogurte e a limonada no copo misturador. Adicione os morangos congelados. Seleccione "MIX" e faça funcionar o aparelho por 10 segundos e depois mude para "SMOOTH" e faça-o funcionar por 10 segundos. Sirva imediatamente.

batido de banana espesso

3 bananas médias (cortadas em bocados)
500 ml de leite meio-gordo
6 bolas pequenas de gelado de baunilha (peso aproximado 300 g)
Faz 4 copos grandes

Coloque as bananas e o leite no copo misturador. Adicione o gelado. Seleccione "MIX" e faça funcionar o aparelho por 10 segundos e depois mude para "SMOOTH" e faça-o funcionar por 10 segundos. Sirva imediatamente.

bebida refrescante de ananás e coco

1 lata de 425 g de bocados de ananás em sumo
250 ml de sumo de ananás
8 colheres de sopa de leite de coco
6 bolas pequenas de gelado de baunilha (peso aproximado 300g)
Faz 4 copos grandes

Coloque o conteúdo da lata de ananás em sumo no copo misturador, juntamente com o sumo de ananás adicional e o leite de coco. Adicione o gelado. Selecciono "MIX" e faça funcionar o aparelho por 10 segundos e depois mude para "SMOOTH" e faça-o funcionar por 30 segundos. Sirva imediatamente.

creme de framboesa

3 iogurtes de framboesa de 150 g
250 ml de sumo de laranja
150 g de framboesas congeladas
150 g (aproximadamente 2 bolas) de sobremesa de iogurte congelado com aroma de baunilha.
Faz 4 copos grandes

Coloque o iogurte fresco e o sumo de laranja no copo misturador. Adicione as framboesas congeladas e o iogurte congelado. Selecciono "MIX" e faça funcionar o aparelho por 10 segundos e depois mude para "SMOOTH" e faça-o funcionar por 30 segundos. Sirva imediatamente.

batido de chocolate e hortelã-pimenta

400 ml de leite meio-gordo
algumas gotas de essência de hortelã-pimenta
4 bolas pequenas de gelado de chocolate (peso aproximado 200 g)
Faz 2 copos grandes.

Coloque o leite e a essência no copo misturador. Adicione o gelado. Selecciono "MIX" e faça funcionar o aparelho por 10 segundos e depois mude para "SMOOTH" e faça-o funcionar por 10 segundos. Sirva imediatamente.

ice cool fruity

3 kiwis pelados e cortados em quartos
300 g de morangos frescos
350 ml de sumo de laranja
8 cubos de gelo
Faz 4 copos grandes

Coloque a fruta e o sumo de laranja no copo misturador. Adicione os cubos de gelo. Selecciono "MIX" e faça funcionar o aparelho por 20 segundos e depois mude para "SMOOTH" e faça-o funcionar por 20 segundos. Sirva imediatamente.

batido smoothie de gengibre

300 ml de leite
6 – 8 bocados de raiz de gengibre ou ao seu gosto
30 ml de sumo de raiz de gengibre
4 bolas pequenas de gelado de baunilha (peso aproximado 200g)
Faz entre 2 a 3 copos.

Coloque o leite e a raiz e sumo de gengibre no copo misturador. Adicione o gelado. Selecciono "MIX" e faça funcionar o aparelho por 15 segundos e depois mude para "SMOOTH" e faça-o funcionar por 30 segundos. Sirva imediatamente.

smoothie de ananás e alperce

200 ml de sumo de ananás
200 ml de iogurte grego
200 g de ananás fresco, cortado em bocados.
3 alperces frescos e descaroçados com a polpa cortada
10 cubos de gelo
Faz entre 3 a 4 copos grandes

Coloque o sumo de ananás, iogurte, ananás e alperce no copo misturador. Adicione os cubos de gelo. Seleccione "MIX" e faça funcionar o aparelho por 20 segundos e depois mude para "SMOOTH" e faça-o funcionar por 30 segundos. Sirva imediatamente.

pequeno-almoço num copo

150 ml de leite magro
100 ml de iogurte magro
1 banana cortada em bocados
1 maçã descaroçada e cortada aos bocados

10 ml de germe de trigo
15 ml de mel

4 cubos de gelo

Faz 2 copos grandes

Coloque o leite, iogurte, banana, maçã, germe de trigo e mel no copo misturador. Adicione os cubos de gelo. Seleccione "MIX" e faça funcionar o aparelho por 30 segundos e depois mude para "SMOOTH" e faça-o funcionar por 20 segundos. Sirva imediatamente.

smoothie de café

200 ml de café Expresso
150 ml de leite
15 ml de licor Baileys (opcional)
açúcar a gosto
4 bolas pequenas de gelado de baunilha (peso aproximado 200 g)
Faz 2 copos grandes.

Coloque o café, leite, licor e açúcar (se o utilizar) no copo misturador. Adicione o gelado. Seleccione "MIX" e faça funcionar o aparelho por 10 segundos e depois mude para "SMOOTH" e faça-o funcionar por 10 segundos. Sirva imediatamente.

smoothie de banana e caramelo

2 bananas cortadas
200 ml de leite
4 bolas pequenas de gelado de caramelo (peso aproximado 200 g)
Faz 2 copos grandes.

Coloque a banana e o leite no copo misturador. Adicione o gelado. Seleccione "MIX" e faça funcionar o aparelho por 10 segundos e depois mude para "SMOOTH" e faça-o funcionar por 20 segundos. Sirva imediatamente.

festa de fruta

polpa de 2 nectarinas descaroçadas
100 g de framboesas frescas
100 g de morangos frescos
100 ml de limonada
100 ml de sumo de maçã
6 cubos de gelo
Faz 3 copos grandes

Coloque toda a fruta e sumo no copo misturador. Adicione os cubos de gelo. Seleccione "MIX" e faça funcionar o aparelho por 10 segundos e depois mude para "SMOOTH" e faça-o funcionar por 20 segundos. Sirva imediatamente.

bebida refrescante de framboesa

800 ml de sumo de arando
250 ml de framboesas congeladas
3 bolas pequenas de sorvete de framboesa (peso aproximado 225 g)
Faz 5 copos grandes

Coloque o sumo de arando no copo misturador, depois adicione as framboesas congeladas e o sorvete. Seleccione "MIX" e faça funcionar o aparelho por 15 segundos e depois mude para "SMOOTH" e faça-o funcionar por 15 segundos. Sirva imediatamente.

gingibre tropical

400 ml de ginger beer
300 g de uma mistura de ananás,
melão e manga congelados
Faz 2 copos grandes.

Coloque a ginger beer no copo
misturador e adicione a fruta
congelada. Seleccione "MIX" e faça
funcionar o aparelho por 15
segundos e depois mude para
"SMOOTH" e faça-o funcionar por
30 segundos. Sirva imediatamente.

frutos silvestres

700 ml de limonada
2 merengues partidos em bocados
450 g de frutos silvestres
congelados
Faz 5 copos grandes.

Coloque a limonada e os merengues
no copo misturador e depois
adicione a fruta congelada.
Seleccione "MIX" e faça funcionar o
aparelho por 15 segundos e depois
mude para "SMOOTH" e faça-o
funcionar por 30 segundos. Sirva
imediatamente.

esplendor oriental

1 lata de 200 g de lúchias, escorridas
(sumo não é necessário)
500 ml de sumo de laranja
100 g de crème fraîche
10 cubos de gelo
Faz 3-4 copos grandes

Coloque a fruta escorrida, o sumo
de laranja e o crème fraîche no copo
misturador e depois adicione os
cubos de gelo. Seleccione "MIX" e
faça funcionar o aparelho por 15
segundos e depois mude para
"SMOOTH" e faça-o funcionar por
15 segundos. Sirva imediatamente.

fresco como um pepino

450 ml de sumo de maçã
metade de um pepino, em bocados
2 kiwis em bocados
4 folhas de hortelã
10 cubos de gelo
Faz 4 copos grandes

Coloque o sumo de maçã, pepino,
kiwi e folhas de hortelã no copo
misturador e depois adicione os
cubos de gelo. Seleccione "MIX" e
faça funcionar o aparelho por 15
segundos e depois mude para
"SMOOTH" e faça-o funcionar por
15 segundos. Sirva imediatamente.

explosão de fruta

600 ml de sumo de arando
200 g de leite condensado
500 g de frutos vermelhos
congelados
Faz 4 copos grandes

Coloque o sumo de arando e o leite
condensado no copo misturador e
depois adicione a fruta congelada.
Seleccione "MIX" e faça funcionar o
aparelho por 15 segundos e depois
mude para "SMOOTH" e faça-o
funcionar por 15 segundos. Sirva
imediatamente.

Inden brugsanvisningen læses, foldes forsiden med illustrationerne ud

Du kan bruge din Smoothie blender til at lave lækre og nærende kolde drikke.

Den er let at anvende, og Smoothie drikken kan hældes direkte i en kop eller et glas. Der medfølger også en omrører, der kan være en hjælp ved blandingen.

Bag på vejledningen finder du nogle opskrifter, men de praktiske markeringer på blenderglasset gør det let for dig at blande ingredienser efter eget valg. Du kan bruge kombinationer af frugt og yoghurt (frisk og frossen), is, isterninger, juice og mælk.

sikkerhed

- Sluk og tag stikket ud:
 - før du monterer og afmonterer dele
 - efter brug
 - før rengøring.
- Lad aldrig motordelen, kablet eller stikket blive våde.
- Hold hænder og redskaber, bortset fra omrøreren, ude af blenderglasset, når det står på motordelen.
- Berør ikke de skarpe knive.
- Lad ikke børn eller svagelige personer anvende maskinen uden opsyn.
- Blend aldrig varme væsker.
- Brug aldrig en beskadiget maskine. Få den eftersat og repareret. Se under 'service'.
- Brug aldrig uautoriseret tilbehør.
- Lad aldrig maskinen være uden opsyn når den er tændt.
- Lad ikke børn lege med maskinen.
- Når Smoothie blenderen tages af motordelen, skal du vente til knivene er standset helt.
- Brug kun apparatet til det tilsigtede husholdningsformål.
- Brug kun Smoothie blenderen med låget på plads.
- Brug aldrig omrøreren, med mindre låget er sat på blenderglasset.

før stikket sættes i stikkontakten

- Kontroller, at strømforsyningen svarer til den, der fremgår af maskinens bund.
- Maskinen opfylder Rådets Direktiv 89/336/EØF.

før maskinen tages i brug

- 1 Fjern al emballage.
- 2 Vask delene: se 'rengøring'.

indhold

- ① omrører
- ② hætte
- ③ låg
- ④ håndtag
- ⑤ blenderglas
- ⑥ tætningsring
- ⑦ knivenhed
- ⑧ motordel
- ⑨ haneenhed

sådan anvendes smoothie blenderen

- 1 Sæt tætningsringen over knivenheden.
- 2 Skru blenderglasset på knivenheden.
- 3 Skru haneenheden på blenderglasset. Check, at hanegrebet står på OFF **1**.
- 4 Sæt det samlede blenderglas på motordelen.
- 5 Anbring de flydende ingredienser i blenderglasset.
 - Det kan være frugt (ikke frossen), frisk yoghurt, mælk og frugtjuice. Disse kan kommes i blenderglasset til det niveau, der er mærket LIQUIDS til enten 2 eller 4 portioner.
- 6 Kom is eller frosne ingredienser i blenderglasset.
 - Det kan være frossen frugt, frossen yoghurt, flødeis eller isterninger. De kan tilsættes **op til** mærket FROZEN INGREDIENTS til det relevante antal portioner.
- 7 Skru låget på blenderglasset.

- 8 Sæt enten hættten på låget og drej, eller anbring omrøreren i hullet.
- Omrøreren kan anvendes ved blanding af tyktflydende blandinger, eller når der anvendes store mængder frosne ingredienser.
- 9 Tryk på MIX i indtil 30 sekunder for at starte blandingsprocessen. Tryk derefter på SMOOTH. Bland ingredienserne, til blandingen er jævn.
- Brug omrøreren ved at bevæge den mod uret.
- 10 Sæt et glas under hanen, tryk på MIX og tryk nedad på hanens dispenserarm.
- Tyndtflydende drikke kan hældes ud uden at aktivere motordelen.
 - Brug omrøreren som hjælp, når du hælder tyktflydende Smoothie drikke op.
 - For at få det sidste af en tyktflydende Smoothie drik ud tilsættes et par skefulde væske for at få den til at strømme lettere ud.
- 11 Når glasset er fyldt, skal du slukke og slippe grebet.
- ELLER
- Sluk for blenderen, tag blenderglasset af og hæld drikken op.

tips

- Tilsæt mere væske for at fremstille en mere tyndtflydende Smoothie drik.
- Tilsæt flere frosne ingredienser for at fremstille en mere tyktflydende Smoothie drik.
- Før låget sættes på, skubbes de faste ingredienser ned i væsken med omrøreren.
- Tryk på impulsknappen for at anvende motordelen i en start/stop funktion og styre drikkens konsistens. Pas på, da der derved automatisk vælges den højere hastighed og drikken måske kommer op på blenderglassets sider og låg.

- Efter blanding er nogle drikke måske ikke helt jævne på grund af kerner eller ingrediensernes fiberindhold.
- Nogle drikke skiller måske, når de står. Det er derfor bedst at drikke dem med det samme. Skilte drikke skal omrøres, før de drikkes.

vigtigt

- Bland aldrig tørre ingredienser (f.eks. krydderier, nødder) og kør aldrig Smoothie blenderen, når den er tom.
- Brug ikke blenderen til opbevaring. Hold den tom før og efter brug.
- Nogle væsker øger volumen og skum under blanding, f.eks. mælk. Blenderen må derfor ikke overfyldes, og det skal kontrolleres, at låget sidder godt fast.
- Du kan sikre, at din Smoothie blender holder længe, ved aldrig at lade den køre mere end 60 sekunder i træk.
- Blend aldrig mad, der er blevet til en fast masse under frysning, bryd det op, før det kommes i blenderglasset.

rengøring

- Sluk, tag stikket ud og skil maskinen ad før rengøring.
- Lad aldrig motorenhed, kabel eller stik blive våde.
- Tøm blenderglasset, før det skrues af knivenheden.
- Skal altid vaskes umiddelbart efter brug. Lad ikke madvarer tørre ind på blenderglasset, da dette vil vanskeliggøre rengøringen.
- Ingen dele må vaskes i opvaskemaskinen.
- Adskil jævnligt hanen og rengør delene grundigt.

blenderenheden

Før blenderen adskilles, fyldes blenderglasset halvt med varmt vand. Sæt låg og hætte på plads på motordelen. Sæt blenderen på MIX, og mens den kører, luk op for hanen, så vandet kan løbe ned i en beholder og rengøre ventilen. Dette kan gentages, til vandet er klart. Hvis

der er brug for yderligere rengøring, skilles blenderen først ad.

motorenhed

- Tør med en fugtig klud og lad den tørre.

knivenhed

- 1 Afmonter og vask tætningsringen.
- 2 Berør ikke de skarpe knive – børst dem rene med varmt sæbevand og skyl grundigt under hanen. Læg ikke knivenheden i blød i vand.
- 3 Lad den tørre med bunden i vejret og uden for børns rækkevidde.

låg, hætte, omrører

Vaskes i hånden, skylles med rent vand og tørres.

rengøring af hanen

Tag haneenheden af blenderglasset, læg hanen i varmt sæbevand med ventilen åben **2**. Vask grundigt, skyl og tør. Vask og tør blenderglasset og sæt hanen på igen, idet det sikres, at tætningerne sidder korrekt på blenderglasset **3**.

adskillelse af hanen

- 1 Hold hanen i grebet. Skub op på proppen **4**, medens grebet føres i den viste retning **5**.
- 2 Skru hættens af **6**.
- 3 Tag fjederen af **7**.
- 4 Skub op på proppen på hanens inderside **8** og træk samtidig proppen fra oven **9**.
- 5 Vask alle komponenter og tør dem grundigt.
- 6 Saml enheden på samme måde, bare i omvendt rækkefølge.

service og kundepleje

- Hvis kablet er beskadiget, skal det af sikkerhedsgrunde udskiftes af KENWOOD eller en autoriseret KENWOOD reparatør.

Hvis du har brug for hjælp med:

- brug af din Smoothie blender
 - service eller reparation
- Kontakt den butik, hvor du købte din Smoothie blender.

opskrifter

jordbær-citron surprise

2 x 150g bægre jordbæryoghurt
500ml limonade
400g frosne jordbær
Til 4 store glas

Kom yoghurt og limonade i blenderglasset. Tilsæt frosne jordbær. Sæt på MIX i 10 sekunder og derefter på SMOOTH i 10 sekunder. Serveres straks

tyk banan-milkshake

3 mellemstore bananer (skåret i stykker)
500ml letmælk
6 små kugler vanilleis (ca. 300 g)
Til 4 store glas

Kom bananer og mælk i blenderglasset. Tilsæt isen. Sæt på MIX i 10 sekunder og derefter på SMOOTH i 10 sekunder. Serveres straks

ananas- og kokosforfriskning

1 dåse (425g) ananasstykker i saft
250 ml ananasjuice
8 x15 ml skefulde kokosmælk
6 små kugler vanilleis (ca. 300 g)
Til 4 store glas

Kom dåsens indhold af ananas i saft i blenderglasset sammen med ananasjuice og kokosmælk. Tilsæt is. Sæt på MIX i 10 sekunder og derefter på SMOOTH i 30 sekunder. Serveres straks

hindbærcreme

3 x 150 g bægre hindbæryoghurt
250 ml appelsinjuice
150 g frosne hindbær
150 g (ca. 2 skefulde frossen
yoghurtdessert, vaniljesmag
Til 4 store glas

Kom frisk yoghurt og appelsinjuice i
blenderglasset. Tilsæt de frosne
hindbær og frossen yoghurt. Sæt på
MIX i 10 sekunder og derefter på
SMOOTH i 30 sekunder. Serveres
straks

choko-mint shake

400 ml letmælk
et par dråber pebermynteessens
eller efter smag
4 små kugler chokoladeis (ca. 200 g)
Til 2 store glas

Kom mælken og essensen i
blenderglasset. Tilsæt is. Sæt på
MIX i 10 sekunder og derefter på
SMOOTH i 10 sekunder. Serveres
straks

iskold frugtdrik

3 skrællede kiwifrugter i kvarter
300 g friske jordbær
350 ml appelsinjuice
8 isterninger
Til 4 store glas

Kom frugten og appelsinjuicen i
blenderglasset. Tilsæt isterninger.
Sæt på MIX i 20 sekunder og
derefter på SMOOTH i 20 sekunder.
Serveres straks

ingefær-smoothie

300 ml mælk
6 - 8 stykker fristk ingefær eller efter
smag
30 ml juice fra frisk ingefær
4 små kugler vanilleis (ca. 200 g)
Til 2 til 3 glas

Kom mælk, frisk ingefær og juice i
blenderglasset. Tilsæt isen. Sæt på
MIX i 15 sekunder og derefter på
SMOOTH i 30 sekunder. Serveres
straks

ananas- og abrikos- smoothie

200 ml ananasjuice
200 ml græsk yoghurt
200 g frisk ananas, skåret i stykker
3 friske abrikoser uden sten, skåret i
stykker
10 isterninger
Til 3 til 4 store glas

Kom ananasjuice, yoghurt, ananas
og abrikos i blenderglasset. Kom
isterningerne i. Sæt på MIX i 20
sekunder og derefter på SMOOTH i
30 sekunder. Serveres straks

morgenmad på glas

150 ml skummetmælk
100 ml mager yoghurt
1 banan skåret i stykker
1 æble, uden kerner, skåret i stykker
10 ml hvedekim
15 ml flydende honning
4 isterninger
Til 2 store glas

Kom mælk, yoghurt, banan, æble,
hvedekim og honning i
blenderglasset. Tilsæt isterninger.
Sæt på MIX i 30 sekunder og
derefter på SMOOTH i 20 sekunder.
Serveres straks

kaffe-smoothie

200 ml espressokaffe
150 ml mælk
15 ml Baileys (kan udelades)
sukker efter behag
4 små kugler vanilleis (ca. 200 g)
Til 2 store glas

Kom kaffe, mælk, likør og sukker (evt.) i blenderglasset. Tilsæt is. Sæt på MIX i 10 sekunder og derefter på SMOOTH i 10 sekunder. Serveres straks

banoffee-smoothie

2 bananer, skåret i stykker
200 ml mælk
4 små kugler karamelis (ca. 200 g)
Til 2 store glas

Kom banan og mælk i blenderglasset. Tilsæt is. Sæt på MIX i 10 sekunder og derefter på SMOOTH i 20 sekunder. Serveres straks

fruit smasher

2 nektariner uden sten, skåret i stykker
100 g friske hindbær
100 g friske jordbær
100 ml limonade
100 ml æblejuice
6 isterninger
Til 3 store glas

Kom al frugt og juice i blenderglasset. Tilsæt isterninger. Sæt på MIX i 10 sekunder og derefter på SMOOTH i 20 sekunder. Serveres straks

hindbærforfriskning

800 ml tranebærjuice
250g frosne hindbær
3 små kugler hindbærsorbet (ca. 225 g)
Til 5 store glas

Kom tranebærjuice i blenderglasset og tilsæt de frosne hindbær og hindbærsorbet. Sæt på MIX i 15 sekunder og derefter på SMOOTH i 15 sekunder. Serveres straks

tropisk ingefær

400 ml ingefærøl
300 g blandet frossen ananas, melon og mango
Til 2 store glas

Kom ingefærøl i blenderglasset og tilsæt frossen frugt. Sæt på MIX i 15 sekunder og derefter på SMOOTH i 30 sekunder. Serveres straks

skovbær-zinger

700 ml limonade
2 marengsskaller i stykker
450g frosne sorte skovbær
Til 5 store glas

Kom limonade og marengs i blenderglasset og tilsæt frossen frugt. Sæt på MIX i 15 sekunder og derefter på SMOOTH i 30 sekunder. Serveres straks

oriental splendour

1 dåse kinesiske blommer, drænet vægt 200 g (saften skal ikke bruges)
500 ml appelsinjuice
100 g crème fraiche
10 isterninger
Til 3-4 store glas

Kom drænet frugt, appelsinjuice og crème fraiche i blenderglasset og tilsæt isterninger. Sæt på MIX i 15 sekunder og derefter på SMOOTH i 15 sekunder. Serveres straks

cool as cucumber

450 ml æblejuice
½ agurk i stykker
2 kiwifrugt i stykker
4 mynteblade
10 isterninger
Til 4 store glas

Kom æblejuice, agurk, kiwi og mynteblade i blenderglasset og tilsæt isterninger. Sæt på MIX i 15 sekunder og derefter på SMOOTH i 15 sekunder. Serveres straks

berry blast

600 ml tranebærjuice
200 g kondenseret mælk
500 g frosne, blandede bær
Til 4 store glas

Kom tranebærjuice og tømælk i blenderglasset og tilsæt derefter den frosne frugt. Sæt på MIX i 15 sekunder og derefter på SMOOTH i 15 sekunder. Serveres straks

См. иллюстрации на передней странице

Блендер Smoothie используется для приготовления вкусных и питательных холодных напитков.

Блендер очень прост в эксплуатации; приготовленный с его помощью напиток наливается прямо в стакан или чашку. В комплект блендера также входит перемешивающее устройство, которое помогает производить смешивание.

В конце данной инструкции приведены некоторые рецепты. Вы также можете пользоваться удобными метками на чаше для смешивания ингредиентов по своему вкусу. Вы можете перемешивать в различных комбинациях фрукты и йогурты (как свежие, так и замороженные), мороженое, кубики льда, соки и молоко.

Меры безопасности

- Всегда выключайте прибор и вынимайте вилку из сетевой розетки:
 - перед разборкой или сборкой
 - после использования
 - перед чисткой
- Не допускайте попадания воды на блок электродвигателя, сетевой шнур или вилку.
- Когда чаша установлена на блоке электродвигателя, не помещайте в нее руки и кухонную утварь, за исключением перемешивающего устройства.
- Не дотрагивайтесь до острых ножей.
- Не позволяйте детям и физически ослабленным людям самостоятельно пользоваться электроприбором.
- Никогда не смешивайте горячие жидкости.
- Никогда не пользуйтесь неисправным электроприбором. Отнесите электроприбор в

мастерскую, где его проверят и отремонтируют; см. раздел «Обслуживание».

- Запрещается пользоваться насадками, не предназначенными для данного электроприбора.
- Никогда не оставляйте включенный электроприбор без присмотра.
- Не разрешайте детям играть с электроприбором.
- При снятии блендера Smoothie с блока электродвигателя подождите, пока ножи полностью не остановятся.
- Изделие предназначено только для бытового применения.
- Блендер Smoothie можно включать только с установленной на чаше крышкой.
- Запрещается пользоваться перемешивающим устройством, если на чаше не установлена крышка

Перед включением в сеть

- Убедитесь в том, что напряжение электросети соответствует указанному на основании прибора.
- Данный электроприбор соответствует требованиям директивы Европейского экономического сообщества 89/336 ЕЭС.

Перед первым использованием

- 1 Удалите все упаковочные материалы.
- 2 Вымойте детали: см. раздел «Чистка».

Обозначения

- ① мешалка
- ② колпачок
- ③ крышка
- ④ рукоятка
- ⑤ чаша
- ⑥ уплотнительное кольцо
- ⑦ ножевой блок
- ⑧ блок электродвигателя
- ⑨ кран в сборе

Как пользоваться блендером Smoothie

- 1 Установите уплотнительное кольцо на ножевой блок.
- 2 Вверните чашу в ножевой блок.
- 3 Установите кран на чаше. Убедитесь в том, что распределительный рычажок крана находится в положении **1** (закрыто).
- 4 Поставьте чашу с краном на блок электродвигателя.
- 5 Поместите жидкие ингредиенты в чашу.
 - Такими ингредиентами могут быть фрукты (не замороженные), свежий йогурт, молоко и фруктовые соки. Эти ингредиенты могут загружаться в чашу до метки LIQUIDS (ЖИДКОСТИ) для двух или четырех порций.
- 6 Добавьте в чашу лед или замороженные ингредиенты.
 - Это могут быть замороженные фрукты, замороженный йогурт, мороженое или лед. Эти ингредиенты могут загружаться в чашу до метки FROZEN INGREDIENTS (ЗАМОРОЖЕННЫЕ ИНГРЕДИЕНТЫ) для соответствующего количества порций.
- 7 Наверните на чашу крышку.
- 8 Вставьте в крышку колпачок и поверните или вставьте в

отверстие перемешивающее устройство.

- Перемешивающее устройство может использоваться при перемешивании густых смесей или в случае перемешивания больших количеств замороженных ингредиентов.
- 9 Нажмите кнопку MIX и удерживайте ее в нажатом положении до 30 секунд для того, чтобы начать процесс перемешивания, после этого нажмите кнопку SMOOTH. Смешивайте ингредиенты до получения однородной смеси.
 - Перемещайте смеситель во время его работы в направлении против часовой стрелки.
 - 10 Установите под выпускной кран стакан, нажмите кнопку MIX и нажмите на рычаг выпускного крана.
 - Жидкие напитки могут сливаться без остановки электроприбора.
 - Используйте перемешивающее устройство для упрощения процесса сливания из чаши приготовленных в блендере густых напитков. Для того чтобы слить из чаши остатки приготовленного в блендере густого напитка, добавьте в нее несколько столовых ложек жидкости, чтобы увеличить текучесть напитка.
 - 11 Когда стакан наполнится, выключите блендер и отпустите рычаг сливного крана.
ИЛИ
Выключите прибор, снимите чашу и разливайте напиток.
- ### Полезные советы
- Для приготовления в блендере жидкого напитка добавьте большее количество жидких ингредиентов.
 - Для приготовления в блендере густого напитка добавьте большее количество

- замороженных ингредиентов.
- Перед установкой крышки измельчите твердые ингредиенты с помощью перемешивающего устройства.
- Используйте кнопку PULSE, чтобы управлять блоком электродвигателя в режиме пуска-остановки для получения желательной консистенции напитка. Будьте осторожны, так как при этом автоматически включается высокий скоростной режим, возможно расплескивание напитка вверх по стенкам чаши и на крышку.
- После перемешивания некоторые напитки могут не иметь полностью однородную консистенцию из-за того, что ингредиенты, из которых они приготавливаются, могут содержать зернышки или иметь волокнистую структуру.
- Некоторые напитки могут со временем отстаиваться. Поэтому лучше всего употреблять такие напитки сразу же после смешивания. Отстоявшиеся напитки перед употреблением следует перемешать.

Важная информация

- Никогда не используйте прибор Smoothie Blender для измельчения сухих продуктов (например, специй, орехов) и не включайте прибор до загрузки продуктов.
- Не используйте блендер в качестве контейнера для хранения ингредиентов. Опорожняйте его после использования.
- Некоторые жидкости при смешивании увеличиваются в объеме и вспениваются, например молоко, поэтому не загружайте в блендер слишком много ингредиентов и следите за тем, чтобы крышка всегда была

правильно установлена.

- Чтобы блендер служил вам долго, никогда не используйте его более 60 с в непрерывном режиме.
- Никогда не перемешивайте продукты, которые при замораживании превратились в твердую массу, размельчите их перед тем, как поместить в чашу.

Чистка

- Перед чисткой блендера обязательно выключите его, выньте вилку из сетевой розетки и разберите.
- Не допускайте попадания воды на блок электродвигателя, шнур и вилку.
- Перед тем как вывернуть чашу из ножевого блока, опорожните ее.
- Всегда мойте блендер сразу же после использования. Не допускайте присыхания продуктов к поверхности чаши, так как это значительно осложнит чистку.
- Не мойте никакие части электроприбора в посудомоечной машине.
- Регулярно разбирайте кран и тщательно очищайте его детали.

Блок блендера

Перед тем, как разбирать блендер, наполните чашу теплой водой до половины. Установите на место крышку и колпачок, затем поместите чашу на блок питания. Включите режим MIX и во время работы прибора откройте кран, чтобы вода сливалась в какой-либо сосуд с целью очистки клапана. Эту операцию можно повторять до тех пор, пока вода не станет чистой. Если необходима дальнейшая очистка, сначала разберите прибор.

Блок электродвигателя

- Протрите влажной тканью, а затем высушите.

Ножевой блок

- 1 Снимите и вымойте уплотнительное кольцо.
- 2 Не прикасайтесь к острым ножам, вымойте их щеткой в горячей, мыльной воде, а затем тщательно промойте под краном. Не погружайте ножевой блок в воду.
- 3 Положите его сушиться верхней стороной вниз в недоступное для детей место.

Крышка, колпачок, перемешивающее устройство

Вымойте руками, ополосните чистой водой, а затем высушите.

Чистка крана

Снимите узел крана с чаши, замочите кран в горячей мыльной воде. При этом клапан должен находиться в открытом положении **2**. Тщательно промойте, затем сполосните чистой водой и высушите. Промойте и высушите чашу, затем установите кран на место, предварительно проверив, что прокладки правильно установлены на чаше **3**.

Разборка крана

- 1 Удерживайте кран за рычаг. Нажмите снизу вверх на пробку **4**, перемещая при этом рычаг в указанном на рисунке направлении **5**.
- 2 Отверните колпачок **6**.
- 3 Снимите пружину **7**.
- 4 Нажимая на пробку с нижней стороны крана **8**, извлеките пробку **9** сверху.
- 5 Промойте, а затем тщательно высушите все детали.
- 6 Соберите узел крана, выполнив описанные выше операции в обратной последовательности.

Обслуживание и уход

- Если сетевой шнур поврежден, то в целях безопасности замените его на фирме KENWOOD или в утвержденном фирмой KENWOOD сервисном центре.

Если вам требуется помощь по вопросам:

- использования блендера Smoothie
 - выполнения технического обслуживания или ремонта.
- Свяжитесь с магазином, в котором вы приобрели блендер Smoothie.

Рецепты

Клубнично-лимонный сюрприз

2 x 150 г стакана клубничного йогурта
500 мл лимонада
400 г замороженной клубники
Получается 4 больших стакана напитка

Налейте йогурт и лимонад в чашу. Добавьте замороженную клубнику. Включите режим MIX на 10 секунд, затем на 10 секунд переключите прибор на режим SMOOTH. Подавайте напиток сразу же после приготовления.

Густой банановый молочный коктейль

3 средних банана (порежьте кубиками)
500 мл молока пониженной жирности
6 маленьких мерных ложек ванильного мороженого (приблизительно 300 г)
Получается 4 больших стакана напитка

Поместите бананы и молоко в чашу. Добавьте мороженое. Включите режим MIX на 10 секунд, затем на 10 секунд переключите прибор на режим SMOOTH. Подавайте напиток сразу же после приготовления.

Освежающий напиток с ананасом и кокосовым орехом

1 банка консервированных ананасов (425 г)
250 мл ананасового сока
8 x 15 мл ложек кокосового молока
6 маленьких мерных ложек

ванильного мороженого (приблизительно 300 г)
Получается 4 больших стакана напитка

Перелейте содержимое банки консервированных ананасов в соку в чашу, влейте ананасовый сок и кокосовое молоко. Добавьте мороженое. Включите режим MIX на 10 секунд, затем на 30 секунд переключите прибор на режим SMOOTH. Подавайте напиток сразу же после приготовления.

Малиновый крем

3 x 150 г стакана малинового йогурта
250 мл апельсинового сока
150 г замороженной малины
150 г (приблизительно 2 мерные ложки) замороженного десерта из йогурта, ванильная эссенция
Получается 4 больших стакана напитка

Налейте свежий йогурт и апельсиновый сок в чашу. Добавьте замороженную малину и замороженный йогурт. Включите режим MIX на 10 секунд, затем на 30 секунд переключите прибор на режим SMOOTH. Подавайте напиток сразу же после приготовления.

Шоколадный коктейль с мятой

400 мл молока пониженной жирности
Несколько капель эссенции перечной мяты по вкусу
4 маленькие мерные ложки шоколадного мороженого (приблизительно 200 г)
Получается 2 больших стакана напитка

Налейте молоко в чашу и добавьте эссенцию. Добавьте мороженое. Включите режим MIX

на 10 секунд, затем на 10 секунд переключите прибор на режим SMOOTH. Подавайте напиток сразу же после приготовления.

Холодные фрукты со льдом

3 очищенных от кожуры плода киви, разрезанных на 4 части
300 г свежей клубники
350 мл апельсинового сока
8 кубиков льда

Получается 4 больших стакана напитка

Поместите фрукты и апельсиновый сок в чашу. Добавьте кубики льда. Включите режим MIX на 20 секунд, затем на 20 секунд переключите прибор на режим SMOOTH. Подавайте напиток сразу же после приготовления.

Имбирный мусс

300 мл молока
6-8 стебельков имбиря или по вкусу
30 мл сока из стебельков имбиря
4 маленькие мерные ложки ванильного мороженого (приблизительно 200 г)
Получается 2-3 стакана напитка

Налейте молоко в чашу, добавьте стебельки имбиря и сок. Включите режим MIX на 15 секунд, затем на 30 секунд переключите прибор на режим SMOOTH. Подавайте напиток сразу же после приготовления.

Мусс с ананасами и абрикосами

200 мл ананасового сока
200 мл греческого йогурта
200 г свежих ананасов, порезанных на кусочки
3 свежих абрикоса (удалить

косточки и надрезать мякоть)
10 кубиков льда
Получается 3-4 больших стакана напитка

Налейте в чашу ананасовый сок и йогурт, добавьте ананасы и абрикосы. Добавьте кубики льда. Включите режим MIX на 20 секунд, затем на 30 секунд переключите прибор на режим SMOOTH. Подавайте напиток сразу же после приготовления.

Завтрак в стакане

150 мл снятого молока
100 мл йогурта жирностью пониженной жирности
1 банан, порезанный ломтиками
1 яблоко, с вынутой сердцевинкой и порезанное на кусочки
10 мл зародышей пшеницы
15 мл жидкого меда
4 кубика льда
Получается 2 больших стакана напитка

Налейте в чашу молоко и йогурт, добавьте банан, яблоко, зародыши пшеницы и мед. Добавьте кубики льда. Включите режим MIX на 30 секунд, затем на 20 секунд переключите прибор на режим SMOOTH. Подавайте напиток сразу же после приготовления.

Кофейный мусс

200 мл кофе эспрессо
150 мл молока
15 мл ликера Baileys (по
желанию)
сахар по вкусу
4 маленькие мерные ложки
ванильного мороженого
(приблизительно 200 г)
Получается 2 больших стакана
напитка

Налейте в чашу кофе, молоко,
ликер и добавьте сахар (если он
используется). Добавьте
мороженое. Включите режим MIX
на 10 секунд, затем на 10 секунд
переключите прибор на режим
SMOOTH. Подавайте напиток
сразу же после приготовления.

Банановый мусс

2 банана, порезанных на кусочки
200 мл молока
4 маленькие мерные ложки
мороженого с ирисом
(приблизительно 200 г)
Получается 2 больших стакана
напитка

Поместите в чашу бананы и
молоко. Добавьте мороженое.
Включите режим MIX на 10
секунд, затем на 20 секунд
переключите прибор на режим
SMOOTH. Подавайте напиток
сразу же после приготовления.

Фруктовый смэш

2 нектарина (удалить косточки и
надрезать мякоть)
100 г свежей малины
100 г свежей клубники
100 мл лимонада
100 мл яблочного сока
6 кубиков льда
Получается 3 больших стакана
напитка

Поместите в чашу все фрукты и

сок. Добавьте кубики льда.
Включите режим MIX на 10
секунд, затем на 20 секунд
переключите прибор на режим
SMOOTH. Подавайте напиток
сразу же после приготовления.

Малиновый освежающий напиток

800 мл клюквенного сока
250 г замороженной малины
3 маленькие мерные ложки
малинового шербета
(приблизительно 225 г)
Получается 5 больших стаканов
напитка

Налейте в чашу клюквенный сок,
затем добавьте замороженную
малину и шербет. Включите
режим MIX на 15 секунд, затем
на 15 секунд переключите прибор
на режим SMOOTH. Подавайте
напиток сразу же после
приготовления.

Тропический имбирный напиток

400 мл имбирного пива
300 г смеси из замороженного
ананаса, дыни и манго
Получается 2 больших стакана
напитка

Налейте в чашу имбирное пиво,
затем добавьте замороженные
фрукты. Включите режим MIX на
15 секунд, затем на 30 секунд
переключите прибор на режим
SMOOTH. Подавайте напиток
сразу же после приготовления.

Лакомство «Лесные фрукты»

700 мл лимонада
2 толченые половинки меренги
450 г замороженных лесных фруктов
Получается 5 больших стаканов напитка

Налейте в чашу лимонад, а затем добавьте меренгу и замороженные фрукты. Включите режим MIX на 15 секунд, затем на 30 секунд переключите прибор на режим SMOOTH. Подавайте напиток сразу же после приготовления.

Восточная роскошь

1 банка личи (китайская слива),
200 г после сливания сока (сок не нужен)
500 мл апельсинового сока
100 г сливок
10 кубиков льда
Получается 3-4 больших стакана напитка

Поместите в чашу отделенные от сока фрукты, апельсиновый сок и сливки, а затем добавьте кубики льда. Включите режим MIX на 15 секунд, затем на 15 секунд переключите прибор на режим SMOOTH. Подавайте напиток сразу же после приготовления.

Холодный огуречный напиток

450 мл яблочного сока
половинка огурца, порезанная кусочками
2 плода киви, порезанные кусочками
4 листика мяты
10 кубиков льда
Получается 4 больших стакана напитка

Налейте в чашу яблочный сок, добавьте огурец, киви и листики мяты, а затем добавьте кубики льда. Включите режим MIX на 15 секунд, затем на 15 секунд переключите прибор на режим SMOOTH. Подавайте напиток сразу же после приготовления.

Ягодный напиток

600 мл клюквенного сока
200 г сгущенного молока
500 г замороженной смеси из разных ягод
Получается 4 больших стакана напитка

Налейте в чашу клюквенный сок и сгущенное молоко, затем добавьте замороженные ягоды. Включите режим MIX на 15 секунд, затем на 15 секунд переключите прибор на режим SMOOTH. Подавайте напиток сразу же после приготовления.

Před čtením rozložte přední stránku s ilustrací

Svůj jemný mixér můžete používat k přípravě lahodných a výživných studených nápojů. Snadno se používá a jemně namixované nápoje lze rozlévat přímo do šálků nebo sklenic. Součástí dodávky je míchací zařízení, které je vhodnou pomůckou při mixování.

Na zadní straně návodu k použití je výběr receptů; na mixovací nádobě jsou umístěny praktické značky, které vám umožní mixování složek dle vašeho výběru. Lze používat kombinaci ovoce (jak čerstvého, tak mraženého) a jogurtu, zmrzliny, kostkového ledu, džusu a mléka.

bezpečnostní opatření

- Vypnutí a vypojení ze zásuvky
 - před nasazováním a snímáním součástí,
 - po použití,
 - před čištěním.
- Nikdy nenechte hnací jednotku, napájecí kabel nebo zástrčku navlhnout.
- Pokud je mixovací nádoba nasazena na hnací jednotce, nestrkejte do ní ruce a nádoby, s výjimkou tyčinky na promíchávání.
- Nedotýkejte se ostrých nožů.
- Nenechte děti nebo tělesně postižené osoby používat přístroj bez náležitého dohledu.
- Nikdy nemixujte horké tekutiny.
- Nikdy nepoužívejte poškozený přístroj. Nechte jej zkontrolovat nebo opravit: viz oddíl „servis“.
- Nikdy nepoužívejte nepovolené přídavné zařízení.
- Nikdy neponechávejte přístroj bez dozoru.
- Nedovolte dětem, aby si hrály s přístrojem.
- Před sejmutím mixéru z hnací jednotky počkejte, dokud se nože zcela nezastaví.
- Přístroj používejte výhradně pro domácí použití, ke kterému je určen.

- Jemný mixér uvádějte do chodu výhradně s nasazeným víkem.
- Pokud není na mixovací nádobě nasazeno víko, nikdy nepoužívejte tyčinku na promíchávání.

před zapojením do napájecí sítě

- Zkontrolujte, zda vaše napájecí elektrická síť má stejné hodnoty, jako jsou uvedeny na spodku přístroje.
- Tento přístroj je v souladu s Direktivou Evropského hospodářského společenství 89/336/EEC.

před prvním použitím

- 1 Sejměte veškeré obaly.
- 2 Umyjte součásti: viz odstavec „Čištění“.

jednotlivé součásti

- ① míchadlo
- ② víčko
- ③ víko
- ④ držadlo
- ⑤ nádoba
- ⑥ těsnicí kroužek
- ⑦ čepele
- ⑧ pohonná jednotka
- ⑨ kohout

používání jemného mixéru

- 1 Nasadte těsnicí kroužek na nožovou sestavu.
- 2 Našroubujte mixovací nádobu na nožovou sestavu.
- 3 Našroubujte kohout na nádobu. Zkontrolujte, zda se vypouštěcí páka kohoutu nachází v uzavřené poloze ①.
- 4 Nasadte nádobu s kohoutem na pohonnou jednotku.
- 5 Nalijte tekuté složky do mixovací nádoby.

- Sem patří ovoce (nikoli mrazené), čerstvý jogurt, mléko a ovocné šťávy. Ty lze plnit do mixovací nádoby až po hladinu označenou LIQUIDS (tekutiny) buď na 2 nebo na 4 porce.
 - 6 Přidejte do mixovací nádoby led nebo mrazené složky.
 - Sem patří mrazené ovoce, mrazený jogurt, zmrzlina nebo led. Ty lze přidávat **až po hladinu** označenou FROZEN INGREDIENTS (mrazené složky) na odpovídající počet porcí.
 - 7 Našroubujte víko na mixovací nádobu.
 - 8 Na víko nasadte buď víčko a otočte, nebo do otvoru zasuňte tyčinku na promíchávání.
 - Tyčinka na promíchávání se může použít v případě, že se mixují husté směsi, nebo pokud se použije velké množství mrazených složek.
 - 9 Stisknutím a podržením tlačítka MIX po dobu 30 sekund začnete mixovat; potom stisknete tlačítko SMOOTH. Rozmíchejte suroviny na jemnou konzistenci.
 - Otáčejte míchadlo proti směru hodin.
 - 10 Umístěte pod kohoutek sklenici, stisknete tlačítko MIX a stlačte vypouštěcí páčku.
 - Řidší nápoje lze nalévat i bez zapnuté hnací jednotky.
 - Při rozlévání hustých koktejlových nápojů použijte jako pomůcku tyčinku na promíchávání.
 - Chcete-li usnadnit nalití poslední dávky koktejlového nápoje, přidejte několik polévkových lžic tekutiny. Tím se zvýší průtok.
 - 11 Když je sklenice plná, vypněte a pusťte páčku kohoutu.
NEBO
Mixér vypněte, sejměte nádobu a servírujte nápoj.
- tipy a pokyny**
- Chcete-li připravit řidší koktejlový nápoj, přidejte více tekutiny.
 - Chcete-li připravit hustší koktejlový nápoj, přidejte více mrazených složek.
 - Před nasazením víka zatlačte tuhé složky pomocí tyčinky na promíchávání do tekutiny.
 - Zapínáním a vypínáním pohonné jednotky pomocí tlačítka PULSE upravte hustotu nápoje. Postupujte opatrně, protože tímto tlačítkem se automaticky vybírá vyšší rychlost a může způsobit vystříknutí obsahu na boční strany nádoby a na víko.
 - Po namixování nemusí být některé nápoje zcela jemné. Je to způsobeno semínky nebo vláknitou strukturou složek.
 - Některé nápoje se při stání usazují, je tudíž nejlepší je vypít ihned po přípravě. Usazené nápoje by se před pitím měly promíchat.
- důležité**
- Je zakázáno v mixéru míchat suroviny za sucha (tzn. koření nebo ořechy) nebo používat mixér Smoothie Blender bez obsahu.
 - Nepoužívejte mixér jako nádobu na skladování. Před i po použití jej ponechávejte prázdný.
 - Některé tekutiny při mixování zvětšují svůj objem a vytvářejí pěnu, například mléko, nikdy je tedy nepřepiňujte a zkontrolujte, zda je víko nasazeno správně.
 - Chcete-li zajistit dlouhou životnost mixéru, nikdy jej nenechávejte bez přerušení běžet déle než 60 vteřin.
 - Nikdy nemixujte potraviny, které při zmrazení ztuhly do kompaktního kusu. Před přidáním do mixovací nádoby je vždy rozmělněte.

čištění

- Před čištěním vždy přístroj vypněte, odpojte od napájecí sítě a rozeberte.
- Nikdy nenechte hnací jednotku, napájecí kabel nebo zástrčku navlhnout.
- Před vyšroubováním mixovací nádoby z nožové jednotky nádobu vždy vyprázdněte.
- Okamžitě po použití ji umyjte. Nenechte potraviny přischnout v mixovací nádobě, protože to značně komplikuje čištění.
- Nemyjte žádnou součást v myčce na nádobí.
- Pravidelně rozebírejte kohout a důkladně vyčistěte jeho součásti.

jednotka mixéru

Před rozebráním mixéru naplňte nádobu do poloviny teplou vodou. Nasaďte víko a víčko a nasaďte nádobu do pohonné jednotky. Spusťte mixér v režimu MIX a během mixování otevřete kohout a nechte vodu vytéct do další nádoby, aby se vyčistil ventil. Tento postup opakujte, dokud z kohoutu neteče čistá voda. Je-li třeba provést důkladnější čištění, nejprve mixér rozeberte.

hnací jednotka

- Otřete vlhkou látkou, nechte oschnout.

nožová jednotka

- 1 Sejměte a umyjte těsnicí kroužek.
- 2 Nedotýkejte se ostrých nožů – očistěte je kartáčkem v horké mýdlové vodě, potom důkladně propláchněte pod tekoucí vodou. Neponořujte nožovou sestavu do vody.
- 3 Ponechte ji oschnout v obrácené poloze, mimo dosah dětí.

víko, víčko, tyčinka na promíchávání

Omyjte ručně, opláchněte v čisté vodě a potom osušte.

čištění kohoutu

Sejměte sestavu kohoutu z mixovací nádoby a potom ponořte s otevřeným ventilem do horké mýdlové vody ②. Důkladně omyjte, potom opláchněte a osušte. Umyjte a osušte mixovací nádobu; potom nasaďte zpět kohout. Zkontrolujte, zda je těsnění na mixovací nádobě správně nasazeno ③.

rozebrání kohoutu

- 1 Držte kohout za páčku. Zatlačte na kuželku ④ a současně vysouvejte páčku ve vyznačeném směru ⑤.
- 2 Vyšroubujte víčko ⑥.
- 3 Vyjměte pružinu ⑦.
- 4 Tlačte na kuželku směrem dovnitř do kohoutu ⑧ a současně vytahujte kuželku seshora ⑨.
- 5 Všechny součásti důkladně umyjte a osušte.
- 6 Obrácením výše uvedeného postupu kohout znovu sestavte.

servis a péče o zákazníka

- Pokud je poškozen napájecí kabel, musí být z bezpečnostních důvodů vyměněn firmou KENWOOD nebo její autorizovanou opravou.

Pokud potřebujete poradit s:

- používáním mixéru,
- servisem či opravou, kontaktuje prodejce, u kterého jste mixér zakoupili.

recepty

citrónové překvapení s jahodami

2 150g jahodové jogurty
jahodového jogurtu,
500 ml limonády,
400 g mrazených jahod.
Stačí na přípravu 4 velkých sklenic.

Nalijte jogurt a limonádu do mixovací nádoby. Přidejte mrazené jahody. Nechte mixér běžet po dobu 10 sekund v režimu MIX a potom 10 sekund v režimu SMOOTH. Ihned podávejte.

hustý banánový mléčný nápoj

3 banány střední velikosti (nakrájené na kousky),
500 ml polotučného mléka,
6 malých porcí vanilkové zmrzliny (přibližná váha 300 g).
Stačí na přípravu 4 velkých sklenic.

Do mixovací nádoby nalijte mléko a přidejte banány. Přidejte zmrzlinu. Nechte mixér běžet po dobu 10 sekund v režimu MIX a potom 10 sekund v režimu SMOOTH. Ihned podávejte.

osvěžující ananasový a kokosový nápoj

1 plechovka (425 g) krájeného ananasu ve vlastní šťávě,
250 ml ananasového džusu,
8 15ml lžiček kokosového mléka.
6 malých porcí vanilkové zmrzliny (přibližná váha 300 g).
Stačí na přípravu 4 velkých sklenic.

Nalijte obsah plechovky ananasu ve vlastní šťávě do mixovací nádoby spolu s dalším ananasovým džusem a kokosovým mlékem. Přidejte zmrzlinu. Nechte mixér běžet po dobu 10 sekund v režimu MIX a potom 30 sekund v režimu SMOOTH. Ihned podávejte.

malinový krém

3 150g malinové jogurty,
250 ml pomerančového džusu,
150 g mrazených malin,
150 g (přibližně 2 porce)
mrazeného jogurtového dezertu s vanilkovou příchutí.
Stačí na přípravu 4 velkých sklenic.

Nalijte čerstvý jogurt a pomerančový džus do mixovací nádoby. Přidejte mrazené maliny a mrazený jogurt. Nechte mixér běžet po dobu 10 sekund v režimu MIX a potom 30 sekund v režimu SMOOTH. Ihned podávejte.

míchaný čokoládový a mátový nápoj

400 ml polotučného mléka,
několik kapek esence z máty peprné na ochucení,
4 malé porce čokoládové zmrzliny (přibližná váha 200 g).
Stačí na přípravu 2 velkých sklenic.

Nalijte mléko a esenci do mixovací nádoby. Přidejte zmrzlinu. Nechte mixér běžet po dobu 10 sekund v režimu MIX a potom 10 sekund v režimu SMOOTH. Ihned podávejte.

ledově chladný ovocný nápoj

3 kusy oloupaného kiwi rozčtvrtě,
300 g čerstvých jahod,
350 ml pomerančového džusu,
8 kostek ledu.
Stačí na přípravu 4 velkých sklenic.

Nalijte pomerančový džus do mixovací nádoby a přidejte ovoce. Přidejte kostky ledu. Nechte mixér běžet po dobu 20 sekund v režimu MIX a potom 20 sekund v režimu SMOOTH. Ihned podávejte.

zázvorový koktejl

300 ml mléka,
6 – 8 kusů lodyhy zázvoru, nebo
dle vlastní chuti,
30 ml džusu z lodyh zázvoru,
4 malé porce vanilkové zmrzliny
(přibližná váha 200 g).
Stačí na 2 až 3 sklenice.

Nalijte mléko a džus do mixovací
nádoby, přidejte lodyhy zázvoru.
Přidejte zmrzlinu. Nechte mixér
běžet po dobu 15 sekund v režimu
MIX a potom 30 sekund v režimu
SMOOTH. Ihned podávejte.

ananasový a meruň- kový koktejl

200 ml ananasového džusu,
200 ml řeckého jogurtu,
200 g čerstvého ananasu
nakrájeného na kousky,
Nakrájená dužina ze 3 čerstvých
vypeckovaných meruněk,
10 kostek ledu.

Stačí na přípravu 3 až 4 velkých
sklenic.

Nalijte ananasový džus a jogurt do
mixovací nádoby, přidejte ananas a
meruňky. Přidejte kostky ledu. Nechte
mixér běžet po dobu 20 sekund v
režimu MIX a potom 30 sekund v
režimu SMOOTH. Ihned podávejte.

snídaně do skla

150 ml odstředěného mléka,
100 ml nízkotučného jogurtu,
1 banán nakrájený na kousky,
1 jablko s vykrojeným jádřincem
nakrájené na kousky,
10 ml pšeničných klíčků,
15 ml tekutého medu,
4 kostky ledu.
Stačí na přípravu 2 velkých sklenic.

Nalijte mléko a jogurt do mixovací
nádoby, přidejte banán, jablko,
pšeničné klíčky a med. Přidejte
kostky ledu. Nechte mixér běžet po
dobu 20 sekund v režimu MIX a

potom 30 sekund v režimu
SMOOTH. Ihned podávejte.

kávový koktejl

200 ml kávy Espresso,
150 ml mléka,
15 ml likéru Baileys (možno
vynechat),
cukr podle chuti,
4 malé porce vanilkové zmrzliny
(přibližná váha 200 g).
Stačí na přípravu 2 velkých sklenic.

Nalijte kávu, mléko a likér do
mixovací nádoby, přidejte cukr
(pokud jej použijete). Přidejte
zmrzlinu. Nechte mixér běžet po
dobu 10 sekund v režimu MIX a
potom 10 sekund v režimu
SMOOTH. Ihned podávejte.

banánovo-karamelový koktejl

2 nakrájené banány,
200 ml mléka,
4 malé porce karamelové zmrzliny
(přibližná váha 200 g).
Stačí na přípravu 2 velkých sklenic.

Do mixovací nádoby nalijte mléko a
přidejte banán. Přidejte zmrzlinu.
Nechte mixér běžet po dobu 10
sekund v režimu MIX a potom 20
sekund v režimu SMOOTH. Ihned
podávejte.

ovocná bomba

Nakrájená dužina ze 2
vypeckovaných nektarinek,
100 g čerstvých malin,
100 g čerstvých jahod,
100 ml limonády,
100 ml jablečného džusu,
6 kostek ledu.
Stačí na přípravu 3 velkých sklenic.

Nalijte džus do mixovací nádoby a
přidejte všechno ovoce. Přidejte
kostky ledu. Nechte mixér běžet po
dobu 10 sekund v režimu MIX a
potom 20 sekund v režimu
SMOOTH. Ihned podávejte.

osvěžující malinový nápoj

800 ml brusinkového džusu,
250 g mrazených malin,
3 malé porce malinového šerbetu
(přibližná váha 225 g).
Stačí na přípravu 5 velkých sklenic.

Nalijte brusinkový džus do mixovací nádoby, potom přidejte mražené maliny a šerbet. Nechte mixér běžet po dobu 15 sekund v režimu MIX a potom 15 sekund v režimu SMOOTH. Ihned podávejte.

tropický zázvorový nápoj

400 ml zázvorové limonády,
300 g smíchaného mrazeného
ananasu, melounu a manga.
Stačí na přípravu 2 velkých sklenic.

Nalijte zázvorovou sodovku do mixovací nádoby, potom přidejte mražené ovoce. Nechte mixér běžet po dobu 15 sekund v režimu MIX a potom 30 sekund v režimu SMOOTH. Ihned podávejte.

ovocná lesní senzace

700 ml limonády,
2 drcené sněhové pusinky,
450 g mrazených tmavých lesních
plodů.
Stačí na přípravu 5 velkých sklenic.

Nalijte zázvorovou limonádu do mixovací nádoby, potom přidejte pusinky a mražené ovoce. Nechte mixér běžet po dobu 15 sekund v režimu MIX a potom 30 sekund v režimu SMOOTH. Ihned podávejte.

orientální nádhera

1 plechovka čínských švestek,
hmotnost po odkapání 200 g (šťáva
není zapotřebí),
500 ml pomerančového džusu,
100 g crème fraiche (hustý krém
mírně okyselený podmáslem),
10 kostek ledu.

Stačí na přípravu 3 – 4 velkých sklenic.

Nalijte pomerančový džus a crème fraiche do mixovací nádoby, potom přidejte odkapané ovoce a kostky ledu. Nechte mixér běžet po dobu 15 sekund v režimu MIX a potom 15 sekund v režimu SMOOTH. Ihned podávejte.

okurkový nápoj

450 ml jablečného džusu,
půlka nakrájené okurky,
2 kusy kiwi nakrájené na kousky,
4 lístky máty peprné,
10 kostek ledu.

Stačí na přípravu 4 velkých sklenic.

Nalijte jablečkový džus do mixovací nádoby, přidejte okurku, kiwi a lístky máty peprné a pak kostky ledu. Nechte mixér běžet po dobu 15 sekund v režimu MIX a potom 15 sekund v režimu SMOOTH. Ihned podávejte.

brusinková bomba

600 ml brusinkového džusu,
200 g kondenzovaného mléka,
500 g mražené směsi bobulovitého
ovoce.

Stačí na přípravu 4 velkých sklenic.

Nalijte brusinkový džus a kondenzované mléko do mixovací nádoby, potom přidejte mražené ovoce. Nechte mixér běžet po dobu 15 sekund v režimu MIX a potom 15 sekund v režimu SMOOTH. Ihned podávejte.

Az használati utasítás ábrái az első oldalon láthatók – olvasás közben hajtsa ki ezt az oldalt

A Smoothie Blender turmixgépet finom és tápláló hideg italok készítésére használhatja. Könnyű kezelni, és a turmixot egyenesen pohárba vagy csészébe öntheti belőle. Adunk Önnek egy kavarászközt is, mellyel még könnyebb a keverés.

Az utasításokat követően válogatott recepteket talál, de a keverőpoháron lévő egyszerű jelölések segítségével tetszés szerinti alapanyagokat mixelhet. Használhatja gyümölcsök és joghurt kombinációjához (akár friss, akár fagyasztott), fagyalthoz, jégkockákhoz, gyümölcslevekhez és tejhez.

biztonság

- Kapcsolja ki, és húzza ki a konnektorból:
 - az alkatrészek fel- és leszerelése előtt
 - használat után
 - tisztítás előtt
- Vigyázzon arra, hogy a motort, a zsinórt és a csatlakozódugót soha ne érje nedvesség
- Ne tegye kezét vagy más eszközt (a keverőlapát kivételével) a keverőpohárba, amikor az a motoron van.
- Ne érintse meg az éles késeket.
- Ne engedje, hogy gyerekek vagy beteg emberek felügyelet nélkül használják a gépet.
- Soha ne keverjen vele forró folyadékot.
- Soha ne használjon sérült turmixgépet. Ellenőriztesse vagy javíttassa meg, ld.: szerviz c. rész.
- Soha ne használjon nem hiteles / nem eredeti alkatrészt.
- Soha ne hagyja felügyelet nélkül bekapcsolt állapotban.
- Ne engedje, hogy gyerekek játsszanak a géppel.
- Amikor a Smoothie Blender turmixgépet leveszi a motorról, előbb várja meg, amíg a kések teljesen leállnak.

- Csak az előírt háztartási munkára használja a készüléket.
- Kizárólag csukott tetővel működtesse a Smoothie Blender turmixgépet.
- A keverőlapátot csak csukott tetővel használja.

Mielőtt a konnektorba csatlakoztatja a turmixgépet:

- Ellenőrizze, hogy az áramforrás ugyanolyan, mint ami a gép alján fel van tüntetve.
- A gép megfelel az Európai Gazdasági Közösség 89/336/EEC direktívájának.

Az első használat előtt:

- 1 Távolítsa el az összes csomagolóanyagot.
- 2 Mossa le a részeket; ld.: tisztítás.

a turmixgép részei:

- ① keverőkar
- ② kupak
- ③ fedő
- ④ fogantyú
- ⑤ turmix edény
- ⑥ tömítő gyűrű
- ⑦ forgókés egység
- ⑧ elektromos egység
- ⑨ csap szerelvény

a smoothie blender turmixgép használata:

- 1 Illessze a tömítőgyűrűt a késkészlet fölé.
- 2 Csavarja a poharat a késkészletre.
- 3 Csavarja rá a csapszerelvényt a turmix edényre. Az adagolócsapnak az ①-es zárt állapotban kell lennie.
- 4 Helyezze az összeszerelt turmix edényt az elektromos egységre.
- 5 Öntse a folyékony alapanyagokat a pohárba.
- Ezek lehetnek: gyümölcs (nem fagyasztott), friss joghurt, tej, illetve gyümölcslevek. Ezeket a FOLYADÉK jelzés szintjéig öntheti, 2 vagy 4 adaghoz.

- 6 Tegye a jégkockákat vagy a fagyasztott alapanyagokat a pohárba.
- Ezek lehetnek: fagyasztott gyümölcs, fagyasztott joghurt, fagylalt vagy jég. Ezeket a **FAGYASZTOTT ALAPANYAGOK jelzésig** teheti a keverőpohárba, a megfelelő számú adagtól függően.
- 7 Csavarja a tetőt a pohárra.
- 8 Tegye a kupakot a tetőre és fordítsa el, vagy helyezze a keverőlapátot a lyukba.
- A keverőlapátot sűrű alapanyagokhoz, vagy nagy mennyiségű fagyasztott alapanyagnál kell használni.
- 9 Nyomja le a MIX gombot 30 másodpercig a keverés megkezdéséhez, majd nyomja meg a SMOOTH gombot. Várja meg, amíg az összetevők simára keverednek.
- A keverőkart az óramutató járásával ellenkező irányba mozgassa.
- 10 Helyezzen egy poharat a csap alá, nyomja meg a MIX gombot és nyomja le az adagoló csap karját.
- A hígabb italok a motor bekapcsolása nélkül is kifolynak.
 - A keverőlapát segítségével öntse ki a sűrűbb turmixokat.
 - Sűrűbb turmixoknál, az utolsó adag kiöntéséhez, adjon néhány evőkanál folyadékot, ezzel segíti a turmix kifolyását.
- 11 Amikor a pohár tele van, kapcsolja ki a gépet, és engedje fel a fogantyút.
- VAGY
- Kapcsolja ki, vegye le a turmix edényt és már ki is öntheti a tartalmát.
- tippek:**
- Hígabb turmix készítéséhez használjon több folyadékot.
 - Sűrűbb ital készítéséhez használjon több fagyasztott összetevőt.
 - A tető felhelyezése előtt, a keverőlapát segítségével, tegye a

szilárd alapanyagokat a folyadékba. Start stop művelet közben a PULSE (impulzus) gombbal állíthat az elektromos egységen, hogy a turmixolt innivaló megfelelő sűrűségű legyen. Legyen elővigyázatos, mert a gomb megnyomásakor a gép automatikusan nagyobb sebességre kapcsol, aminek következtében a folyadék felcsapódhat a turmix edény oldalára, illetve tetejére.

- Bizonyos italok keverés után nem teljesen simák, az alapanyagok rosttartalma miatt.
- Bizonyos italok álláskor leülepednek, ezért közvetlenül mixelés után ajánlott fogyasztani őket. A leülepedett italokat újra kell mixelni fogyasztás előtt.

fontos:

- Ne turmixoljon száraz hozzávalókat (például fűszert, magokat), illetve ne járassa üresen a turmixgépet. Mielőtt szétszedné a turmixgépet, a turmix edényt félig töltsse fel meleg vízzel. Tegye fel a fedőt és a kupakot, majd helyezze rá az elektromos egységre. Kapcsoljon MIX üzemmódba, és miközben jár a gép, nyissa meg a csapot és engedje ki a vizet, hogy a szerelvény kitisztulhasson. Ezt a műveletet addig ismétlje, amíg tiszta víz nem folyik ki. Ha további tisztításra van szükség, akkor szedje szét az egységet.
- Ne használja a turmixgépet tárolóedényként. Használat előtt és után ürítse ki.
- Bizonyos folyadékok térfogata mixeléskor nő, vagy habot képezhetnek (pl. tej), ezért ne töltsse túl a keverőpoharat, és ellenőrizze, hogy a tető a megfelelő módon van felhelyezve.
- A Smoothie Blender turmixgép hosszú élettartamának biztosításához soha ne működtesse

egyfolytában 60 másodpercnél hosszabb ideig.

- Soha ne keverjen vele a fagyasztástól szilárd anyaggá keményedett összetevőket; mielőtt a keverőpohárba teszi, mindig törje össze apróra a szilárd anyagokat.

tisztítás

- Tisztítás előtt a gépet mindig kapcsolja ki, húzza ki a konnektorból, és szerelje szét.
- A motor, a zsinór és a csatlakozódugó soha ne legyen nedves.
- Ürítse ki a keverőpoharat, mielőtt a késkészletről lecsavarja.
- Mindig mossa ki közvetlenül használat után. Ne engedje, hogy a turmix rászáradjon a keverőpohárra, mert ez megnehezíti a tisztítást.
- Egyik alkatrészt se mossa mosogatógéppel.
- Rendszeresen vegye le a csapot, és alaposan tisztítsa meg részeit.

a keverőegység tisztítása

A turmixgép szétszerelése előtt félig töltsen meg meleg vízzel a keverőpoharat. Rakja rá a tetőt és a kupakot, majd helyezze a motorra. Kapcsolja 1-es sebességre, és működés közben nyissa ki a csapot, engedje, hogy a víz a szelepen át egy edénybe folyjon és a szelepet is kitisztítsa, és ezt egészen addig ismétlje, míg a kifolyó víz nem tiszta.

Amennyiben további tisztításra van szükség, először szerelje szét a keverőegységet.

a motor tisztítása

- Nedves ruhával törölje le, majd szárítsa meg.

a késkészlet tisztítása

- 1 Vegye le, majd mossa el a tömítőgyűrűt.
- 2 Ne érjen az éles késekhez – kefével tisztítsa meg őket, majd mosogatószeres vízzel mossa el,

végül bő vízzel csap alatt öblítse le. Ne merítse vízbe a késkészletet.

- 3 Hagyja száradni élével lefelé fordítva gyermekektől távol.

a tető, a kupak és a keverőlapát tisztítása

Mossa el kézzel, öblítse le tiszta vízzel, majd szárítsa meg.

a csap tisztítása

Vegye le a kiöntőcsapot a pohárról, majd forró, mosogatószeres vízben, nyitott szeleppel áztassa le ②.

Alaposan mossa el, öblítse le és szárítsa meg. Mossa el és szárítsa meg a keverőpoharat, majd tegye vissza a kupakot; közben ügyeljen arra, hogy a tömítések a helyükre kerültek a keverőpoháron ③.

a csap szétszerelése

- 1 Tartsa a csapot fogantyújánál fogva. Nyomja felfelé a dugón ④, miközben a fogantyút a jelzett irányba csúsztatja ⑤.
- 2 Csavarja le a csapot ⑥.
- 3 Vegye ki a rugót ⑦.
- 4 Nyomja felfelé a dugót a csap belső felén ⑧, és ezzel egy időben felülről húzza a dugót ⑨.
- 5 Mossa el az összes alkatrészt, majd jól szárítsa meg.
- 6 A fenti folyamatot fordítva megismételve újra szerelje össze az egységet.

szerviz és vevőszolgálat

- Ha a vezeték meghibásodott, azt biztonsági okokból a KENWOODnak vagy egy meghatalmazott KENWOOD szerelőnek kell megjavítania.

Ha segítségre van szüksége

- a Smoothie Blender turmixgép használatát illetően,
 - vagy karbantartás vagy javítás céljából,
- forduljon a bolthoz, ahol a Smoothie Blender gépet vásárolta.

receptek

eper- citrom meglepetés

2x150 g eper joghurt
500 ml limonádé
400 g fagyasztott eper
4 nagy pohár turmixhoz

Tegye a joghurtot és a limonádét a keverőpohárba. Adja hozzá a fagyasztott epret. Kapcsoljon MIX üzemmódba 10 másodpercig, majd SMOOTH üzemmódba további 10 másodpercig. Az innivaló fogyasztásra kész.

sűrű banán-milkshake

3 közepes méretű banán
(feldarabolva)
500 ml félszíros tej
6 kis gömb vaníliafagylalt (kb. 300 g)
4 nagy pohár turmixhoz

Tegye a keverőpohárba a banánt és a tejet. Adja hozzá a fagylaltot. Kapcsoljon MIX üzemmódba 10 másodpercig, majd SMOOTH üzemmódba további 10 másodpercig. Az innivaló fogyasztásra kész.

ananászos-kókuszos üdítő

1 doboz (425g) darabolt ananász levében
250 ml ananászlé
8x15 ml kanál kókusztej
6 kis gömb vaníliafagylalt (kb. 300g)
4 nagy pohár turmixhoz

Tegye az ananászt saját levével, a kiegészítő ananászlével, valamint a kókusztejjel együtt a keverőpohárba. Adja hozzá a fagylaltot. Kapcsoljon MIX üzemmódba 10 másodpercig, majd

SMOOTH üzemmódba további 30 másodpercig. Az innivaló fogyasztásra kész.

málnakrém

3 pohár 150 g-os málnás joghurt
250 ml narancslé
150 g fagyasztott málna
150 g (kb 2 gömb) fagyasztott joghurtos desszert, vanília ízű
4 nagy pohár turmixhoz

Tegye a friss joghurtot és a narancslevet a keverőpohárba. Adja hozzá a fagyasztott málnát és a fagyasztott joghurtot. Kapcsoljon MIX üzemmódba 10 másodpercig, majd SMOOTH üzemmódba további 30 másodpercig. Az innivaló fogyasztásra kész.

kókuszos menta-shake

400 ml félszíros tel
néhány csepp borsmenta-esszencia
ízésítésnek
4 kis gömb csokoládéfagylalt (kb. 200 g)
2 nagy pohár turmixhoz

Tegye a tejet és az esszenciát a keverőpohárba. Adja hozzá a fagylaltot. Kapcsoljon MIX üzemmódba 10 másodpercig, majd SMOOTH üzemmódba további 10 másodpercig. Az innivaló fogyasztásra kész.

jéghideg gyümölcsmix

3 meghámozott kivi, négy részre
vágva
300 g friss eper
350 ml narancslé
8 jégkocka
4 nagy pohár turmixhoz

Tegye a gyümölcsöket és a narancslét a keverőpohárba. Adja hozzá a jégkockákat. Kapcsoljon MIX üzemmódba 20 másodpercig, majd SMOOTH üzemmódba további 20 másodpercig. Az innivaló fogyasztásra kész.

gyömbéres turmix

300 ml tej
6-8 db (vagy ízlés szerinti mennyiségű) gyömbér-szár
30 ml gyömbérlé
4 kis gömb vaníliafagylalt (kb. 200g)
2-3 pohár turmix lesz belőle

Tegye a tejet, a gyömbért és a gyömbérlévet a keverőpohárba. Adja hozzá a fagylaltot. Kapcsoljon MIX üzemmódba 15 másodpercig, majd SMOOTH üzemmódba további 30 másodpercig. Az innivaló fogyasztásra kész.

ananász-sárgabarack turmix

200 ml ananászlé
200 ml görög joghurt
200 g friss ananász, darabolt
3 friss sárgabarack, kimagozva és darabolva
10 jégkocka
3-4 nagy pohár turmixhoz

Tegye az ananászlét, a joghurtot, az ananászt és a sárgabarackot a keverőpohárba. Adja hozzá a jégkockákat. Kapcsoljon MIX üzemmódba 20 másodpercig, majd SMOOTH üzemmódba további 30 másodpercig. Az innivaló fogyasztásra kész.

folyékony reggeli

150 ml zsírszegény tej
100 ml zsírszegény joghurt
1 banán, feldarabolva
1 alma, kimagozva és feldarabolva
10 ml búzacsíra
15 ml folyós méz
2 nagy pohár turmixhoz
4 jégkocka

Tegye a tejet, a joghurtot, a banánt, az almát, a búzacsírat és a mézet a keverőpohárba. Adja hozzá a jégkockákat. Kapcsoljon MIX üzemmódba 30 másodpercig, majd

SMOOTH üzemmódba további 20 másodpercig. Az innivaló fogyasztásra kész.

kávéturmix

200 ml Espresso kávé
150 ml tej
15 ml Baileys likőr (tetszés szerint) cukor (ízlés szerint)
4 kis gömb vanília fagylalt (kb. 200g)
2 nagy pohár turmixhoz

Tegye a kávé, a tejet, a likőrt és a cukrot (ha akar beletenni) a keverőpohárba. Adja hozzá a fagylaltot. Kapcsoljon MIX üzemmódba 10 másodpercig, majd SMOOTH üzemmódba további 10 másodpercig. Az innivaló fogyasztásra kész.

banános-karamellás turmix

2 banán, feldarabolva
200 ml tej
4 kis gömb karamell fagylalt (kb. 200g)
2 nagy pohár turmixhoz

Tegye a banánt és a tejet a keverőpohárba. Adja hozzá a fagylaltot. Kapcsoljon MIX üzemmódba 10 másodpercig, majd SMOOTH üzemmódba további 20 másodpercig. Az innivaló fogyasztásra kész.

gyümölcsözön

2 nektarin, kimagozva és feldarabolva
100 g friss málna
100 g friss földieper
100 ml limonádé
100 ml rostos almalé
6 jégkocka
3 nagy pohár turmixhoz

Tegye a gyümölcsöket és a lét a keverőpohárba. Adja hozzá a jégkockákat. Kapcsoljon MIX üzemmódba 10 másodpercig, majd SMOOTH üzemmódba további 20

másodpercig. Az innivaló fogyasztásra kész.

málna-üditő

800 ml áfonyalé
250 g fagyasztott málna
3 kis gömb málna-jégkása (kb. 225g)

5 nagy pohár turmixhoz

Tegye az áfonyalét a keverőpohárba, majd adja hozzá a fagyasztott málnát és a jégkását. Kapcsoljon MIX üzemmódba 15 másodpercig, majd SMOOTH üzemmódba további 15 másodpercig. Az innivaló fogyasztásra kész.

trópusi gyömbér

400 ml gyömbérsör
300 g fagyasztott ananász-, dinnye- és mangókeverék
2 nagy pohár turmixhoz

Tegye a gyömbérsört a keverőpohárba, majd adja hozzá a fagyasztott gyümölcsöt. Kapcsoljon MIX üzemmódba 15 másodpercig, majd SMOOTH üzemmódba további 30 másodpercig. Az innivaló fogyasztásra kész.

erdei gyümölcs-különlegesség

700 ml limonádé
2 habcsók, morzsolva
450 g fagyasztott, fekete erdei gyümölcs
5 nagy pohár turmixhoz

Tegye a limonádét és a morzsolts habcsókot a keverőpohárba, majd adja hozzá a fagyasztott gyümölcsöt. Kapcsoljon MIX üzemmódba 15 másodpercig, majd SMOOTH üzemmódba további 30 másodpercig. Az innivaló fogyasztásra kész.

keleti varázslat

1 doboz litchi, leszűrve 200 g (a lére nincs szükség)
500 ml narancslé
100 g tejszín
10 jégkocka
3-4 nagy pohár turmixhoz

Tegye a leszűrt litchit, a narancslevet és a tejszínt a keverőpohárba. Adja hozzá a jégkockákat. Kapcsoljon MIX üzemmódba 15 másodpercig, majd SMOOTH üzemmódba további 15 másodpercig. Az innivaló fogyasztásra kész.

hűsítő uborka-koktél

450 ml almalé
fél uborka, darabolva
2 kivi, feldarabolva
4 mentalevél
10 jégkocka
4 nagy pohár turmixhoz

Tegye az almalevet, az uborkát, a kivit és a menteleveleket a keverőpohárba, majd adja hozzá a jégkockákat. Kapcsoljon MIX üzemmódba 15 másodpercig, majd SMOOTH üzemmódba további 15 másodpercig. Az innivaló fogyasztásra kész.

turmix bogyós gyümölcsökből

600 ml áfonyalé
200 g sűrített tej
500 g fagyasztott bogyós gyümölcskeverék
4 nagy pohár turmixhoz

Tegye az áfonyalevet és a sűrített tejet a keverőpohárba, majd adja hozzá a fagyasztott gyümölcsöt. Kapcsoljon MIX üzemmódba 15 másodpercig, majd SMOOTH üzemmódba további 15 másodpercig. Az innivaló fogyasztásra kész.

Przed przystąpieniem do zapoznawania się z instrukcją obsługi otworzyć na pierwszej stronie zawierającej schemat poglądowy.

Mikser Smoothie Blender pozwala na przygotowywanie smacznych i pożywnych zimnych napojów. Jest łatwy w obsłudze, a przygotowywane koktajle można nalewać bezpośrednio do filiżanki lub szklanki. W komplecie załączone jest również mieszadło, ułatwiające mieszanie.

Na końcu instrukcji obsługi zamieszczone są wybrane przepisy. Wygodne oznaczenia na kielichu pozwalają na mieszanie dowolnych składników wybranych przez użytkownika. Można stosować różne kombinacje owoców i jogurtów (zarówno świeżych, jak i mrożonych), lodów, kostek lodu, soków i mleka.

bezpieczeństwo obsługi

- Wyłączyć mikser i wyjąć wtyczkę z gniazdka sieciowego:
 - przed przystąpieniem do montażu i demontażu części miksera,
 - po użyciu,
 - przed przystąpieniem do czyszczenia.
- Nie dopuścić do zamoczenia podstawy zasilającej, przewodu sieciowego lub wtyczki.
- Trzymać ręce i naczynia, inne niż mieszadło, z dala od kielicha, gdy jest zamocowany na podstawie zasilającej.
- Nie dotykać ostrzy.
- Nie pozwalać na obsługę urządzenia bez nadzoru przez dzieci lub niepełnosprawne osoby.
- Nigdy nie mieszać gorących płynów.
- Nie eksploatować uszkodzonego urządzenia. W razie awarii oddać mikser do sprawdzenia lub naprawy – patrz 'Serwis'.
- Nigdy nie stosować niekompatybilnych nasadek.
- Nigdy nie pozostawiać włączonego urządzenia bez dozoru.

- Nie pozwalać dzieciom na zabawę urządzeniem.
- Przy zdejmowaniu miksera Smoothie Blender z zespołu zasilającego odczekać, aż ostrza całkowicie się zatrzymają.
- Stosować urządzenie wyłącznie do domowego użytku zgodnie z przeznaczeniem.
- Eksploatować mikser Smoothie Blender tylko przy zamkniętej pokrywie.
- Nigdy nie stosować mieszadła, jeśli na kielich nie jest założona pokrywa.

przed podłączeniem

- Upewnić się, że parametry zasilania w instalacji domowej odpowiadają danym znamionowym podanym na spodzie obudowy urządzenia.
- Urządzenie spełnia wymogi Dyrektywy Europejskiej Wspólnoty Gospodarczej 89/336/EEC.

przed użyciem po raz pierwszy

- 1 Usunąć wszystkie elementy opakowania.
- 2 Wypłukać w wodzie części urządzenia – patrz 'Czyszczenie'.

legenda

- ① mieszadło
- ② zakrywka
- ③ pokrywa
- ④ uchwyt
- ⑤ kielich
- ⑥ pierścień uszczelniający
- ⑦ zespół ostrzy
- ⑧ podstawa zasilająca
- ⑨ zespół nalewający

obsługa miksera Smoothie Blender

- 1 Założyć pierścień uszczelniający na zespół ostrzy.
- 2 Przykręcić kielich na zespole ostrzy.
- 3 Przykręcić zespół nalewający na kielich. Sprawdzić, czy dźwignia kranika dozującego znajduje się w

- położeniu zamkniętym 'off' ①.
- 4 Umieścić zmontowany kielich na podstawie zasilającej.
 - 5 Umieścić płynne składniki w kielichu.
 - Do składników płynnych zaliczają się owoce (nie mrożone), świeży jogurt, mleko i soki owocowe. Można je umieścić w kielichu do poziomu oznaczonego LIQUIDS na 2 lub 4 porcje.
 - 6 Dodać lód lub mrożone składniki do kielicha.
 - Do składników mrożonych zaliczają się mrożone owoce, mrożony jogurt, lody lub kostki lodu. Składniki te można dodawać **maksymalnie** do poziomu oznaczonego FROZEN INGREDIENTS dla odpowiedniej liczby porcji.
 - 7 Przykręcić pokrywę do kielicha.
 - 8 Umieścić zakrywkę w pokrywie, a następnie obrócić lub umieścić mieszadło w otworze.
 - Mieszadło można stosować do mieszania gęstych mieszanek lub przy stosowaniu dużych ilości mrożonych składników.
 - 9 Nacisnąć przycisk MIX na maksymalnie 30 sekund, aby rozpocząć proces miksowania, a następnie nacisnąć przycisk SMOOTH. Miksować składniki aż do uzyskania jednolitej konsystencji.
 - Użyć mieszadła, obracając je w kierunku przeciwnym do ruchu wskazówek zegara.
 - 10 Umieścić szklankę pod kranikiem, nacisnąć przycisk MIX i przycisnąć w dół dźwignię kranika dozującego.
 - Rzadsze napoje można nalewać bez konieczności włączania podstawy zasilającej.
 - Użyć mieszadła, aby ułatwić nalewanie gęstszych napojów.
 - Aby ułatwić nalanie ostatniej porcji gęstego napoju, należy dodać kilka łyżek stołowych płynu, w ten

sposób poprawiając jego przepływ.

- 11 Po napełnieniu szklanki wyłączyć urządzenie i zwolnić dźwignię.

LUB

Wyłączyć, zdemontować kielich i nalać płyn.

wskazówki

- Aby uzyskać rzadszy koktajl, należy dodać więcej płynu.
- Aby uzyskać gęstszy koktajl, należy dodać więcej mrożonych składników.
- Przed założeniem pokrywy należy umieścić za pomocą mieszadła stałe składniki między składnikami płynnymi. Do obsługi miksera w trybie pracy przerywanej, pozwalającym na kontrolę konsystencji przygotowywanego napoju, służy przycisk pracy przerywanej PULSE. Należy zachować ostrożność, gdyż mikser automatycznie wybiera wyższą szybkość i może spowodować rozchłapanie płynu na boki i na pokrywę kielicha.
- Po wymieszaniu niektóre napoje nie będą posiadać całkowicie jednolitej konsystencji z powodu obecności nasion lub włóknistej struktury składników.
- Niektóre napoje mogą po odstawieniu ulec separacji, dlatego najlepiej wypijać je od razu. Napoje, w których nastąpiła separacja składników, należy przed wypiciem zamieszać.

ważne

- Nigdy nie miksować suchych składników (np. przypraw, orzechów) ani nie uruchamiać pustego miksera Smoothie Blender.
- Nie używać miksera w charakterze pojemnika do przechowywania. Przed i po użyciu mikser powinien zostać opróżniony.
 - Niektóre płyny zwiększają swoją objętość, a inne powodują powstawanie piany przy mieszaniu na przykład z mlekiem, dlatego nie

należy przepelnić kielicha oraz należy sprawdzić, czy pokrywa jest prawidłowo założona.

- Aby zapewnić długą eksploatację miksera Smoothie Blender, nigdy nie należy go uruchamiać na dłużej niż 60 sekund ciągłej pracy.
- Nie mieszać składników, które utworzyły scaloną masę podczas zamrażania. Przed umieszczeniem w kielichu należy je pokruszyć.

czyszczenie

- Przed przystąpieniem do czyszczenia należy zawsze wyłączyć mikser, wyjąć wtyczkę z gniazda sieciowego i rozmontować części miksera.
- Nie należy dopuścić do zamoczenia podstawy zasilającej, przewodu sieciowego lub wtyczki.
- Opróżnić kielich przed odkręceniem go od zespołu ostrzy.
- Zawsze po użyciu natychmiast wypłukać. Nie dopuścić, aby składniki zaschły na zespole kielicha, gdyż jego oczyszczenie będzie wówczas trudne.
- Nie zmywać żadnej części miksera w zmywarce do naczyń.
- W regularnych odstępach czasu należy zdemontować kranik i dokładnie oczyścić poszczególne części.

zespół miksujący

Przed rozmontowaniem miksera należy napelnić kielich do połowy ciepłą wodą. Założyć pokrywę i zakrywkę, a następnie umieścić na podstawie zasilającej. Nacisnąć przycisk MIX, a następnie w trakcie pracy otworzyć kranik i pozwolić, aby woda spływała do pojemnika, w ten sposób oczyszczając zawór. Procedurę tę można powtarzać, aż wypływająca woda będzie czysta. Jeśli wymagane jest dalsze czyszczenie, należy najpierw rozmontować urządzenie na części.

zespół zasilający

Wyrzeć wilgotną szmatką, a następnie wysuszyć.

zespół ostrzy

- 1 Zdjąć i wypłukać pierścień uszczelniający.
- 2 Nie dotykać ostrych ostrzy. Należy je oczyścić szczoteczką i gorącą wodą z mydłem, a następnie dokładnie spłukać pod bieżącą wodą. Nie zanurzać zespołu ostrzy w wodzie.
- 3 Pozostawić zespół ostrzy odwrócony do góry dnem do wyschnięcia w miejscu niedostępnym dla dzieci.

pokrywa, zakrywka, mieszadło

Umyć ręcznie, spłukać pod czystą wodą, a następnie wysuszyć.

czyszczenie kranika

Zdemontować zespół kranika z kielicha, a następnie zamoczyć kranik w gorącej wodzie z mydłem przy otwartym zaworze ❷. Dokładnie wymyć, a następnie spłukać i wysuszyć. Umyć i osuszyć kielich, a następnie założyć z powrotem kranik, zwracając uwagę na prawidłowe umieszczenie uszczelnień na kielichu ❸.

demontaż kranika

- 1 Przytrzymać kranik za dźwignię. Popchnąć do góry zatyczkę ❹, jednocześnie przesuwając dźwignię we wskazanym kierunku ❺.
- 2 Odkręcić zakrywkę ❻.
- 3 Wyjąć sprężynę ❼.
- 4 Popchnąć do góry zatyczkę do wnętrza kranika ❽, jednocześnie pociągając zatyczkę od góry ❾.
- 5 Wypłukać wszystkie części, a następnie dokładnie wysuszyć.
- 6 Ponownie złożyć zespół, wykonując powyższe czynności w odwrotnej kolejności.

serwis i obsługa klienta

- W razie uszkodzenia przewodu sieciowego, należy ze względów bezpieczeństwa wymienić go w firmie KENWOOD lub autoryzowanym serwisie KENWOOD. Aby uzyskać pomoc w zakresie:
- obsługi miksera Smoothie Blender,
- serwisu lub napraw, należy skontaktować się z punktem sprzedaży, w którym zakupiono mikser Smoothie Blender.

przepisy

niespodzianka truskawkowo-cytrynowa

2 kubki (po 150 g) jogurtu truskawkowego
500 ml lemoniady
400 g mrożonych truskawek
Ilość składników na 4 duże szklanki
Umieścić jogurt i lemoniadę w kielichu. Dodać mrożone truskawki. Nacisnąć przycisk MIX na 10 sekund, a następnie przycisk SMOOTH na 10 sekund. Serwować bezpośrednio po przygotowaniu.

gęsty bananowy koktajl mleczny

3 średnie banany (pokrojone na kawałki)
500 ml mleka półtłustego
6 małych łyżek lodów waniliowych (waga około 300 g)
Ilość składników na 4 duże szklanki
Umieścić banany i mleko w kielichu. Dodać lody. Nacisnąć przycisk MIX na 10 sekund, a następnie przycisk SMOOTH na 30 sekund. Serwować bezpośrednio po przygotowaniu.

ananasowo-kokosowy napój orzeźwiający

1 puszka (425 g) krojonych ananasów w soku
250 ml soku z ananasów
8 łyżek (po 15 ml) mleka kokosowego
6 małych łyżek lodów waniliowych (waga około 300 g)
Ilość składników na 4 duże szklanki
Umieścić zawartość puszek ananasów w soku w kielichu razem z dodatkowym sokiem z ananasów i mlekiem kokosowym. Dodać lody. Nacisnąć przycisk MIX na 10 sekund, a następnie przycisk SMOOTH na 30 sekund. Serwować bezpośrednio po przygotowaniu.

krem malinowy

3 kubki (po 150 g) jogurtu malinowego
250 ml soku pomarańczowego
150 g mrożonych malin
150 g (około 2 łyżki) mrożonego deseru jogurtowego o smaku waniliowym
Ilość składników na 4 duże szklanki
Umieścić świeży jogurt i sok pomarańczowy w kielichu. Dodać mrożone maliny i mrożony jogurt. Nacisnąć przycisk MIX na 10 sekund, a następnie przycisk SMOOTH na 30 sekund. Serwować bezpośrednio po przygotowaniu.

koktajl mleczny czekoladowo-miętowy

400 ml mleka półtłustego
kilka kropel esencji miętowej do smaku
4 małe łyżki lodów czekoladowych (waga około 200 g)
Ilość składników na 2 duże szklanki
Umieścić mleko i esencję w kielichu. Dodać lody. Nacisnąć przycisk MIX na 10 sekund, a następnie przycisk SMOOTH na 10 sekund. Serwować bezpośrednio po przygotowaniu.

owocowy koktajl lodowy

3 obrane owoce kiwi pokrojone na ćwiartki
300 g świeżych truskawek
350 ml soku pomarańczowego
8 kostek lodu
Ilość składników na 4 duże szklanki
Umieścić owoce i sok pomarańczowy w kielichu. Dodać kostki lodu. Nacisnąć przycisk MIX na 20 sekund, a następnie przycisk SMOOTH na 20 sekund. Serwować bezpośrednio po przygotowaniu.

koktajl imbirowy

300 ml mleka
6 - 8 kawałków imbiru w syropie lub do smaku
30 ml soku z imbiru w syropie
4 małe łyżki lodów waniliowych (waga około 200 g)
Ilość składników na 2-3 szklanki
Umieścić mleko, imbir w syropie i sok w kielichu. Dodać lody. Nacisnąć przycisk MIX na 15 sekund, a następnie przycisk SMOOTH na 30 sekund. Serwować bezpośrednio po przygotowaniu.

koktajl mleczny ananasowo-morelowy

200 ml soku z ananasów
200 ml jogurtu po grecku
200 g świeżych ananasów pokrojonych na kawałki
3 świeże morele z usuniętymi pestkami i pokrojonym mięszem
10 kostek lodu
Ilość składników na 3-4 duże szklanki

Umieścić sok z ananasów, ananasy i morele w kielichu. Dodać kostki lodu. Nacisnąć przycisk MIX na 20 sekund, a następnie przycisk SMOOTH na 30 sekund. Serwować bezpośrednio po przygotowaniu.

śniadanie w szklance

150 ml chudego mleka
100 ml jogurtu o niskiej zawartości tłuszczu
1 banan pokrojony na kawałki
1 jabłko z usuniętym środkiem i pokrojonym mięszem
10 ml kielków pszenicy
15 ml płynnego miodu
4 kostki lodu
Ilość składników na 2 duże szklanki
Umieścić mleko, jogurt, banana, jabłko, kielki pszenicy i miód w kielichu. Dodać kostki lodu. Nacisnąć przycisk MIX na 30 sekund, a następnie przycisk SMOOTH na 20 sekund. Serwować bezpośrednio po przygotowaniu.

koktajl kawowy

200 ml kawy z ekspresu
150 ml mleka
15 ml likieru Baileys (opcjonalnie)
cukier do smaku
4 małe łyżki lodów waniliowych
(waga około 200g)
Ilość składników na 2 duże szklanki

Umieścić kawę, mleko, likier i cukier (jeśli używany) w kielichu. Dodać lody. Nacisnąć przycisk MIX na 10 sekund, a następnie przycisk SMOOTH na 10 sekund. Serwować bezpośrednio po przygotowaniu.

koktajl bananowy

2 pokrojone banany
200 ml mleka
4 małe łyżki lodów waniliowych
(waga około 200 g)
Ilość składników na 2 duże szklanki

Umieścić banany i mleko w kielichu. Dodać lody. Nacisnąć przycisk MIX na 10 sekund, a następnie przycisk SMOOTH na 20 sekund. Serwować bezpośrednio po przygotowaniu.

miks owocowy

2 nektaryny z usuniętymi pestkami i pokrojonym mięszem
100 g świeżych malin
100 g świeżych truskawek
100 ml lemoniady
100 ml soku jabłkowego
6 kostek lodu
Ilość składników na 3 duże szklanki

Umieścić wszystkie owoce i sok w kielichu. Dodać kostki lodu. Nacisnąć przycisk MIX na 10 sekund, a następnie przycisk SMOOTH na 20 sekund. Serwować bezpośrednio po przygotowaniu.

odświeżający napój malinowy

800 ml soku żurawinowego
250 g mrożonych malin
3 małe łyżki sorbetu malinowego
(waga około 225 g)
Ilość składników na 5 dużych szklanek

Umieścić sok żurawinowy w kielichu, a następnie dodać mrożone maliny i sorbet. Nacisnąć przycisk MIX na 15 sekund, a następnie przycisk SMOOTH na 15 sekund. Serwować bezpośrednio po przygotowaniu.

tropikalny imbir

400 ml piwa imbirowego
300 g mieszanki mrożonych ananasów, melonów i mango
Ilość składników na 2 duże szklanki

Umieścić piwo imbirowe w kielichu, a następnie dodać mrożone owoce. Nacisnąć przycisk MIX na 15 sekund, a następnie przycisk SMOOTH na 30 sekund. Serwować bezpośrednio po przygotowaniu.

napój z owoców leśnych

700 ml lemoniady
2 pokruszone spody bezowe
450 g mrożonych czarnych owoców leśnych
Ilość składników na 5 dużych szklanek

Umieścić lemoniadę i spody bezowe w kielichu, a następnie dodać mrożone owoce. Nacisnąć przycisk MIX na 15 sekund, a następnie przycisk SMOOTH na 30 sekund. Serwować bezpośrednio po przygotowaniu.

splendor orientu

1 puszka śliwek liczi, waga po odcedzeniu 200 g (sok nie jest konieczny)

500 ml soku pomarańczowego

100 g creme fraiche

10 kostek lodu

Ilość składników na 3-4 duże szklanki

Umieścić odcedzone owoce, sok pomarańczowy i creme fraiche w kielichu, a następnie dodać kostki lodu. Nacisnąć przycisk MIX na 15 sekund, a następnie przycisk SMOOTH na 15 sekund. Serwować bezpośrednio po przygotowaniu.

orzeźwiający napój ogórkowy

450 ml soku jabłkowego

pół pokrojonego ogórka

2 pokrojone owoce kiwi

4 liście mięty

10 kostek lodu

Ilość składników na 4 duże szklanki

Umieścić sok jabłkowy, ogórka, kiwi i liście miętowe w kielichu, a następnie dodać kostki lodu.

Nacisnąć przycisk MIX na 15 sekund, a następnie przycisk SMOOTH na 15 sekund. Serwować bezpośrednio po przygotowaniu.

jagodowy poryw

600 ml soku żurawinowego

200 g mleka skondensowanego

500 g mieszanki mrożonych jagód

Ilość składników na 4 duże szklanki

Umieścić sok żurawinowy i mleko skondensowane w kielichu, a następnie dodać mrożone owoce.

Nacisnąć przycisk MIX na 15 sekund, a następnie przycisk SMOOTH na 15 sekund. Serwować bezpośrednio po przygotowaniu.

Okumaya başlamadan önce ön kapağı açınız ve açıklayıcı resimlere bakınız

Hafif İçecek Karıştırıcısı'nı (Smoothie Blender) lezzetli ve besleyici soğuk içecekler hazırlamak için kullanabilirsiniz. Bu karıştırıcının kullanımı çok kolaydır ve hazırladığınız içeceği doğrudan bir kaba ya da bardağa boşaltabilirsiniz. Ayrıca, bu aygıtta karıştırma işlemine yardımcı olması için bir karıştırma çubuğu bulunmaktadır.

Kullanım yönergelerinin sonunda çeşitli soğuk içecek tarifleri verilmiştir. Sürahi üzerindeki çizgiler seçtiğiniz içerikleri nasıl karıştıracağınız hakkında kılavuzluk edecektir. Meyve ve yoğurt (taze ve donmuş), dondurma, küp buz, meyve suyu ve süt gibi içerikleri çeşitli karışımlar olarak kullanılabilir.

güvenlik önlemleri

- Aygıtın parçalarını takarken ya da çıkarırken, kullanımdan sonra ve temizlemeden önce çalışmasını durdurunuz ve fişini prizden çekiniz. Aygıtın güç birimini, elektrik kordonunu ve fişini ıslak yerlere deşirmeyiniz. Güç birimi üzerinde olduğu zaman ellerinizi, mutfak araç ve gereçlerini karıştırma çubuğu dışında sürahiden uzak tutunuz. Keskin bıçaklara dokunmayınız.
- Çocukların, yaşlıların ve engelli kişilerin aygıtı tek başlarına kullanmalarına izin vermeyiniz ya da denetiminiz altında kullanıdırınız.
- Bu aygıtta sıcak içecekleri hiçbir zaman karıştırmayınız.
- Hasarlı aygıtları hiçbir zaman kullanmayınız. Hasarlı aygıtları denetimden geçirtiniz ya da onarıma gönderiniz. Bunun için 'hizmet' bölümüne bakınız.
- Yetkili üretici tarafından üretilmeyen ek parçaları hiçbir zaman kullanmayınız.
- Aygıtı kullanırken hiçbir zaman başından ayrılmayınız.

- Çocukların aygıtla oynamalarına izin vermeyiniz.
- Hafif İçecek Karıştırıcısı'nı (Smoothie Blender) güç biriminden çıkarırken bıçakların çalışmasının tamamen durmasını bekleyiniz.
- Aygıtı yalnızca evinizde ve belirtilen amaçlar için kullanınız.
- Hafif İçecek Karıştırıcısı'nı (Smoothie Blender) yalnızca kapak tamamen yerine takılı olduğu zaman kullanınız.
- Kapak sürahiye takılı olmadığı zaman hiçbir biçimde karıştırma çubuğunu kullanmayınız.

aygıtın fişini prize takmadan önce

- Aygıtın altında belirtilen elektrik voltajının evinizdeki voltaja aynı olduğundan emin olunuz.
- Bu aygıt, 89/336/EEC Avrupa Ekonomik Birliği Yönergesi gereklerine uygundur.

aygıtı ilk kez kullanımdan önce

- 1 Ambalajını açınız.
- 2 Aygıtın parçalarını yıkayınız. Bunun için 'temizlik' bölümüne bakınız.

aygıtın parçaları

- ① karıştırma çubuğu
- ② tıpa
- ③ kapak
- ④ sap
- ⑤ sürahi
- ⑥ sızdırma halka
- ⑦ bıçak donanımı
- ⑧ güç birimi
- ⑨ musluk donanımı

hafif içecek karıştırıcısının (Smoothie Blender) kullanımı

- 1 Sızdırmaz halkayı bıçak donatısının etrafına sarınız.
- 2 Sürahiye çevirerek bıçak donatısına takınız.

- 3 Musluk donanımını sürahiye çevirerek takınız. Musluk donanımının musluğunun kapalı konumda olup olmadığını kontrol ediniz ❶.
- 4 Sürahiyi güç birimine yerleştiriniz.
- 5 Sıvı içerikleri sürahiye doldurunuz.
 - Bu içeriklere ondulmamış meyve, taze yoğurt, süt ve meyve suları dahildir. Bu tür içerikler, sürahide LIQUIDS (SULU İÇECEKLER) işaretli düzeye kadar doldurulmalıdır. Bu düzeye kadar doldurulan içerikler 2 ya da 4 kişilik olabilir.
- 6 Sürahiye buz ya da donmuş içerikler ekleyiniz.
 - Bu içeriklere donmuş meyve, donmuş yoğurt, dondurma ve buz dahildir. Bu tür içerikler, sürahide FROZEN INGREDIENTS (DONMUŞ İÇERİKLER) işaretli **düzeye kadar** doldurulmalıdır ve içerik miktarı içecek kişi kadar hazırlanır.
- 7 Kapağı çevirerek sürahiye takınız.
- 8 Tıpayı kapağın üzerine koyarak çeviriniz ya da karıştırma çubuğunu deliğe koyunuz.
 - Karıştırma çubuğu, koyu karışımları karıştırmak ya da büyük miktarda donmuş içerikler karıştırılacağı zaman kullanılır.
- 9 MIX (KARIŞTIRMA) düğmesine 30 saniye basarak karıştırma işlemi başlatınız. Arkasından SMOOTH düğmesine basınız. İçerikler istediğiniz kıvama gelinceye kadar karıştırmaya devam ediniz.
 - Karıştırma çubuğunu kullanarak sola doğru hareket ettiriniz.
- 10 Bardağı musluğun altına koyunuz ve MIX (KARIŞTIRMA) düğmesine basınız. Arkasından musluk kolunu aşağı bastırınız.
 - Sulu içecekler güç birimini kullanmaya gerek kalmadan karıştırılabilir.
 - Koyu içecekleri karıştırırken karıştırma çubuğunu kullanınız.

- Koyu içeceklerin sürahide kalan kısmını almak ve akışı hızlandırmak için birkaç çorba kaşığı sıvı ekleyiniz.

- 11 Bardak dolduğu zaman aygıtın çalışmasını durdurunuz ve musluk kolunu serbest bırakınız.

YA DA

Aygıtın çalışmasını durdurunuz, sürahiyi çıkarınız ve içeceği dökünüz.

faydalı bilgiler

- İçecekleri daha fazla sulandırmak için daha fazla sıvı ekleyiniz.
 - İçecekleri daha koyulaştırmak için daha fazla donmuş içerik ekleyiniz.
 - Kapağı takmadan önce karıştırma çubuğunu kullanarak katı içerikleri sıvıya yatırınız.
 - İçeceğin kıvamını kontrol etmek amacıyla çalıştırma ve durdurma işlemi için TİTREŞİM (PULSE) düğmesini kullanınız. Bunun için dikkatli olmanız gerekir. Çünkü, bu kendiliğinden yüksek hızı seçer ve içeceğin etrafa saçılmasına ve sürahinin kapağına sıçramasına neden olabilir.
 - Karıştırma işleminden sonra, bazı içecekler tamamen yumuşak olmayabilir. Çünkü, kullanılan içerikler çekirdekli ya da lifli olabilir.
 - Bazı içeceklerin hazırlandıktan sonra dibe çökmemesi için hemen içilmelidir. Çünkü, bu tür içeceklerin hemen içilmesi gerekir. Bu tür içecekler, içilmeden önce karıştırılmalıdır.
- #### önemli uyarılar
- Hiçbir zaman kuru içerikleri (örneğin baharat, kuru yemiş, vb.) karıştırmayınız ya da Hafif İçecek Karıştırıcısı'nı (Smoothie Blender) içinde içerik olmadan çalıştırmayınız.
 - Karıştırıcının içine hiçbir şey koymayınız. Kullanımdan önce ve sonra aygıtın için boş tutunuz.

- Bazı sıvılar karıştırma sırasında kabarmabilir ve köpüklenebilir. Örneğin, süt gibi. Bu yüzden, sürahiyi gereğinden fazla doldurmayınız ve kapağın doğru olarak yerine takılmasına dikkat ediniz.
- Hafif İçecek Karıştırıcısı'nın (Smoothie Blender) kullanım ömrünü kısaltmamak için aygıtı sürekli olarak 60 saniyeden fazla çalıştırmayınız.
- Donması sırasında katı kütle haline gelen yiyecekleri hiçbir zaman karıştırmayınız. Bu tür yiyecekleri sürahiye koymadan önce küçük parçalar haline getiriniz.

temizleme

- Aygıtı temizlemeden önce aygıtın çalışmasını durdurunuz, fişini prizden çekiniz ve parçalarını çıkarınız.
- Aygıtın güç birimini, elektrik kordonunu ve fişini ıslak yerlere deşdırmeyiniz.
- Sürahiyi bıçak biriminden çıkarmadan önce sürahiyi tamamen boşaltınız.
- Kullandıktan hemen sonra sürahiyi yıkayınız. Yiyeceklerin sürahide kurumamasına dikkat ediniz. Çünkü, bu temizliğı zorlaştırır.
- Aygıtın hiçbir parçasını bulaşık makinesinde yıkamayınız.
- Musluğı düzenli aralıklarla yerinden çıkarınız ve parçalarını tamamen temizleyiniz.

karıştırma birimi

Karıştırıcının parçalarını çıkarmadan önce sürahiye yarıya kadar ılık su ile doldurunuz. Kapak ve tıpayı yerine koyduktan sonra güç biriminin üzerine oturtunuz. Aygıtı MIX (KARIŞTIRMA) konumunda çalıştırınız ve çalıştırma sırasında tıpayı açınız ve kapacın temizlemesi için suyun sızmasını bekleyiniz. Bu işlem, su

berrak akıncaya kadar tekrarlanabilir. Daha fazla temizlemek gerekirse, önce birimi çıkartınız.

güç birimi

- Nemli bir bezle siliniz ve arkasından kurulayınız.

bıçak birimi

- 1 Sızdırmaz halkayı yerinden çıkarınız ve yıkayınız.
- 2 Keskin bıçaklara dokunmayınız. Sabunlu sıcak suyla fırçalayınız ve musluk suyuyla tamamen durulayınız. Bıçak donatısını suya deşdırmeyiniz.
- 3 Çocuklardan uzakta bir yerde baş aşağı durumda bırakarak kurummasını bekleyiniz.

kapak, tıpa, karıştırma çubuğı

Elle yıkadıktan sonra temiz suyla durulayınız ve arkasından kurumaya bırakınız.

musluğun temizlenmesi

Musluk donatısını sürahiden çıkarınız. Arkasından tapacı açık tutarak musluğı sıcak sabunlu suya yatırınız ②. Tamamen yıkadıktan sonra durulayınız ve arkasından kurumaya bırakınız. Sürahiyi yıkadıktan sonra kurutunuz. Arkasından sızdırmaz halkanın sürahiye doğru olarak konumlandırıldığına dikkat ederek musluğı tekrar yerine takınız ③.

musluğun çıkarılması

- 1 Musluğı kolundan tutunuz. Kol belirtilen yöne kayarken ⑤ tıkaçı ④ yukarı doğru itiniz.
- 2 Tıpayı çevirerek çıkartınız ⑥.
- 3 Yayı çıkarınız ⑦.
- 4 Musluğun içinde tıkaçı ⑧ yukarı doğru itiniz ve aynı zamanda tıkaçı yukarıdan ⑨ çekiniz.
- 5 Tüm parçalarını yıkayınız ve arkasından tamamen durulayınız.
- 6 Yukarıdaki işlemi tersten başlayarak musluğı yerine takınız.

müşteri hizmetleri ve bakım

- Aygıtın elektrik kordonunda herhangi bir hasar varsa güvenlik için yeni kordon KENWOOD ya da yetkili bir KENWOOD onarımcısı tarafından sağlanmalıdır.
- Hafif İçecek Karıştırıcısı'nın (Smoothie Blender) kullanımı, bakımı ya da onarımı için yardıma gereksinim duyarsanız, karıştırıcıyı satın aldığınız yere başvurunuz.

soğuk içecek tarifleri

çilekli limon şaşıksı

2 adet 150 gram çilekli yoğurt
500ml limonata
400gr donmuş çilek
Bu içeriklerle 4 büyük bardak limon şaşıksı içeceği yapabilirsiniz.
Yoğurdu ve limonatayı sürahiye doldurunuz. Arkasından donmuş çilekleri ekleyiniz. 10 saniye MIX (KARIŞTIRMA) konumuna çeviriniz ve arkasından 10 saniye SMOOTH konumuna çeviriniz. Hemen servis yapınız.

muzlu koyu çalkalama süt

3 adet orta boyda muz (iri dilimlere ayırınız)
500ml yarım yağlı süt
6 adet küçük kepçe vanilyalı dondurma (yaklaşık 300gr)
Bu içeriklerle 4 büyük bardak muzlu koyu çalkalama süt içeceği yapabilirsiniz.
Muzları ve sütü sürahiye doldurunuz. Arkasından dondurmaya katınız. 10 saniye MIX (KARIŞTIRMA) konumuna çeviriniz ve arkasından 10 saniye SMOOTH konumuna çeviriniz. Hemen servis yapınız.

ananas ve hindistan cevizli serinletici

1 adet konserve kutu (425gr) dilimlenmiş sulu ananas
250ml ananas suyu
8 adet 15ml'lik hindistan cevizi sütü
6 adet küçük kepçe vanilyalı dondurma (yaklaşık 300gr)
Bu içeriklerle 4 büyük bardak ananas ve hindistan cevizli serinletici içeceği yapabilirsiniz.
Konserve kutudaki dilimlenmiş sulu ananası sürahiye doldurduktan sonra ek ananas suyunu ve hindistan cevizi sütünü ekleyiniz. Arkasından dondurmaya katınız. 10 saniye MIX (KARIŞTIRMA) konumuna çeviriniz ve arkasından 30 saniye SMOOTH konumuna çeviriniz. Hemen servis yapınız.

ahududulu kaymak

3 adet 150gr ahududu yoğurdu
250ml portakal suyu
150gr donmuş ahududu
150gr (yaklaşık 2 kepçe) donmuş tatlı yoğurt, vanilya çeşnisi
Bu içeriklerle 4 büyük bardak ahududulu kaymak içeceği yapabilirsiniz.

Taze yoğurdu ve portakal suyunu sürahiye doldurunuz. Arkasından donmuş ahududuları ve donmuş yoğurdu ekleyiniz. 10 saniye MIX (KARIŞTIRMA) konumuna çeviriniz ve arkasından 30 saniye SMOOTH konumuna çeviriniz. Hemen servis yapınız.

çikolatalı çalkalama naneli süt

400ml yarım yağlı süt
seçeneğinize göre birkaç damla
nane özü

4 adet küçük kepçe çikolatalı
dondurma (yaklaşık 200gr)
Bu içeriklerle 2 büyük bardak
çikolatalı çalkalama naneli süt
içeceği yapabilirsiniz.

Sütü ve nane özünü sürahiye
doldurunuz. Arkasından
dondurmayı katınız. 10 saniye MIX
(KARIŞTIRMA) konumuna çeviriniz
ve arkasından 10 saniye SMOOTH
konumuna çeviriniz. Hemen servis
yapınız.

buzlu meyve lezzeti

3 adet soyulmuş kivi, her parçayı
dörde bölünüz
300gr taze çilek
350ml portakal suyu
8 adet küp buz

Bu içeriklerle 4 büyük bardak buzlu
meyve içeceği yapabilirsiniz.

Meyveyi ve portakal suyunu
sürahiye doldurunuz. Arkasından
küp buzları katınız. 20 saniye MIX
(KARIŞTIRMA) konumuna çeviriniz
ve arkasından 20 saniye SMOOTH
konumuna çeviriniz. Hemen servis
yapınız.

hafif sütlü zencefil

300ml süt
6-8 adet sap zencefil, seçeneğinize
bağlı
30ml sıkma zencefil suyu
4 adet küçük kepçe çikolatalı
dondurma (yaklaşık 200gr)
Bu içeriklerle 2 ya da 3 bardak hafif
sütlü zencefil içeceği yapabilirsiniz.

Sütü, sap zencefili ve sıkma
zencefil suyunu sürahiye
doldurunuz. Arkasından dondurma
katınız. 15 saniye MIX

(KARIŞTIRMA) konumuna çeviriniz
ve arkasından 30 saniye SMOOTH
konumuna çeviriniz. Hemen servis
yapınız.

hafif ananas ve kayısı

200ml ananas suyu
200ml kaymaklı yoğurt
200gr taze ananas, küçük parçalara
bölünüz
3 adet taze kayısı, çekirdeklerini
çıkarınız ve dilimleyiniz
10 adet küp buz
Bu içeriklerle 3 ya da 4 bardak hafif
ananas ve kayısı içeceği
yapabilirsiniz.

Ananas suyunu, yoğurdu,
ananasları ve kayısıları sürahiye
doldurunuz. Arkasından küp buzları
ekleyiniz. 20 saniye MIX
(KARIŞTIRMA) konumuna çeviriniz
ve arkasından 30 saniye SMOOTH
konumuna çeviriniz. Hemen servis
yapınız.

bardakta kahvaltı

150ml yarım yağlı süt
100ml az yağlı yoğurt
1 adet iri dilimlenmiş muz
1 adet elma, çekirdeklerini
ayıklayınız ve dilimleyiniz
10ml buğday göbeği
15ml sıvı bal
4 adet küp buz
Bu içeriklerle 2 büyük bardak
bardakta kahvaltı hazırlayabilirsiniz.

Sütü, yoğurdu, muzları, elmayı,
buğday göbeğini ve balı sürahiye
doldurunuz. Arkasından küp buzları
ekleyiniz. 30 saniye MIX
(KARIŞTIRMA) konumuna çeviriniz
ve arkasından 20 saniye SMOOTH
konumuna çeviriniz. Hemen servis
yapınız.

hafif sütlü espresso kahve

200ml espresso kahve
150ml süt
15ml Bailey likörü (seçeneğe bağlı)
seçeneğe bağlı biraz şeker
4 adet küçük kepece vanilyalı dondurma (yaklaşık 200gr)
Bu içeriklerle 2 büyük bardak hafif espresso kahve içeceği sütlü yapabilirsiniz.

Kahveyi, sütü, likörü ve şekerini (seçeneğe göre) sürahiye doldurunuz. Arkasından dondurma ekleyiniz. 10 saniye MIX (KARIŞTIRMA) konumuna çeviriniz ve arkasından 10 saniye SMOOTH konumuna çeviriniz. Hemen servis yapınız.

hafif muzlu sütlü karamela

2 adet dilimlenmiş muz
200ml süt
4 adet küçük kepece karamelalı dondurma (yaklaşık 200gr) Bu içeriklerle 2 büyük bardak hafif muzlu sütlü karamela içeceği hazırlayabilirsiniz.

Muzu ve sütü sürahiye doldurunuz. Arkasından dondurma ekleyiniz. 10 saniye MIX (KARIŞTIRMA) konumuna çeviriniz ve arkasından 20 saniye SMOOTH konumuna çeviriniz. Hemen servis yapınız.

ezme meyveli

2 adet tüksüz şeftali, çekirdeğini çıkarınız ve dilimleyiniz
100gr taze ahududu
100gr taze çilek
10ml limonata
10ml elma suyu
6 adet küp buz
Bu içeriklerle 3 büyük bardak ezme meyveli içecek elde edebilirsiniz.

Meyveleri ve meyve suyunu sürahiye doldurunuz. Arkasından küp buzları ekleyiniz. 10 saniye MIX (KARIŞTIRMA) konumuna çeviriniz ve arkasından 20 saniye SMOOTH konumuna çeviriniz. Hemen servis yapınız.

çilekli serinletici

800ml ağaç çileği suyu
250gr donmuş ahududu
3 küçük kepece ahududulu dondurma (yaklaşık 225gr)
Bu içeriklerle 5 büyük bardak çilekli serinletici içecek hazırlayabilirsiniz.

Ağaç çileği suyunu sürahiye doldurduktan sonra donmuş ahududuları ve ahududulu dondurmaları katınız. 15 saniye MIX (KARIŞTIRMA) konumuna çeviriniz ve arkasından 15 saniye SMOOTH konumuna çeviriniz. Hemen servis yapınız.

dönencele zencefil

400ml zencefilli bira
300gr donmuş ananas, kavun ve mango karışımı
Bu içeriklerle 2 büyük bardak dönencele zencefil içeceği hazırlanabilir.

Zencefilli birayı sürahiye doldurunuz. Arkasından donmuş meyveleri katınız. 15 saniye MIX (KARIŞTIRMA) konumuna çeviriniz ve arkasından 30 saniye SMOOTH konumuna çeviriniz. Hemen servis yapınız.

orman meyveleri

700ml limonata
2 adet yumurta akı ve şeker
çırpma kuru kaymak, ufalayınız
450gr donmuş vişne
Bu içeriklerle 5 büyük bardak
orman meyveleri içeceği
hazırlayabilirsiniz.

Limonatayı ve kuru kaymak
parçalarını sürahiye doldurunuz.
Arkasından donmuş meyveleri
katınız. 15 saniye MIX
(KARIŞTIRMA) konumuna çeviriniz
ve arkasından 30 saniye SMOOTH
konumuna çeviriniz. Hemen servis
yapınız.

doğunun görkemi

1 konserve kutu Çin beктаşı üzümü,
susuz ağırlığı 200gr
(suyunu kullanmayınız)
500ml portakal suyu
100gr crème fraiche
10 adet küp buz
Bu içeriklerle 3 ya da 4 büyük
bardak doğunun görkemi içeceği
hazırlayabilirsiniz.

Suyu alınmış meyveyi, portakal
suyunu ve crème fraicheyi sürahiye
doldurunuz. Arkasından küp buzları
katınız. 15 saniye MIX
(KARIŞTIRMA) konumuna çeviriniz
ve arkasından 15 saniye SMOOTH
konumuna çeviriniz. Hemen servis
yapınız.

serinletici salatalık

450ml elma suyu
dilimlenmiş yarım salatalık
2 adet kivi, dilimleyiniz
4 adet yaprak nane
10 adet küp buz
Bu içeriklerle 4 büyük bardak
serinletici salatalık içeceği
hazırlayabilirsiniz.

Elma suyunu, salatalığı, kivileri ve
yaprak naneyi sürahiye doldurunuz.
Arkasından küp buzları katınız. 15
saniye MIX (KARIŞTIRMA)
konumuna çeviriniz ve arkasından
15 saniye SMOOTH konumuna
çeviriniz. Hemen servis yapınız.

ağaç çileği esintisi

600ml ekşimor suyu
200gr koyutulmuş süt
500gr donmuş çilek karışımı
Bu içeriklerle 4 büyük bardak ağaç
çileği esintisi içeceği
hazırlayabilirsiniz.

Ekşimor suyunu ve koyutulmuş sütü
sürahiye doldurunuz. Arkasından
donmuş meyveleri katınız. 15
saniye MIX (KARIŞTIRMA)
konumuna çeviriniz ve arkasından
15 saniye SMOOTH konumuna
çeviriniz. Hemen servis yapınız.

مشروب روعة الشرق (oriental splendour)

- ١ علبة لايتشيس (lychees) بوزن ٢٠٠ جم
(لا يلزم العصير)
- ٥٠٠ مل عصير برتقال
- ١٠٠ جم كريم (fraiche)
- ١٠ مكعب ثلج
- لعمل ٣-٤ اقداح كبيرة
- ضع الفاكهة وقد صرف منها الماء وعصير البرتقال والكريم في الوعاء، ثم اضع مكعبات الثلج. شغل على المزج MIX لمدة ١٥ ثانية ثم على SMOOTH لمدة ١٥ ثانية. يقدم حالاً بعد الاعداد.

بارد كالخيار

- ٤٥٠ مل عصير تفاح
- نصف خيار، مقطعة
- ٢ ثمرة كيوي، مقطعة
- ٤ ورقة نعناع
- ١٠ مكعب ثلج
- لعمل ٤ اقداح كبيرة
- ضع عصير التفاح والخيار والكيوي واوراق النعناع في الوعاء، ثم اضع مكعبات الثلج. شغل على المزج MIX لمدة ١٥ ثانية ثم على SMOOTH لمدة ١٥ ثانية. يقدم حالاً بعد الاعداد.

مشروب التوت البري

- ٦٠٠ مل عصير توت بري
- ٢٠٠ مل حليب مكثف
- ٥٠٠ جم توت مجمد مختلف الانواع
- لعمل ٤ اقداح كبيرة
- ضع عصير التوت البري والحليب المكثف في الوعاء، ثم اضع الفاكهة المجمدة. شغل على المزج MIX لمدة ١٥ ثانية ثم على SMOOTH لمدة ١٥ ثانية. يقدم حالاً بعد الاعداد.

مشروب توت العليق المنعش

- ٨٠٠ مل عصير التوت البري (cranberry)
- ٢٥٠ جم توت العليق المجمد
- ٣ مغرفة صغيرة من عصير توت العليق (٢٢٨ جم تقريباً)
- لعمل ٥ اقداح كبيرة
- ضع عصير التوت البري في الوعاء، ثم اضع التوت المجمد وعصير توت العليق. شغل على المزج MIX لمدة ١٥ ثانية ثم على SMOOTH لمدة ١٥ ثانية. يقدم حالاً بعد الاعداد.

مشروب الزنجبيل الاستوائي

- ٤٠٠ مل بييرة زنجبيل
- ٣٠٠ جم مزيج من الاناناس والبطيخ والمانجو المجمد
- لعمل ٢ قده كبير
- ضع بييرة الزنجبيل في الوعاء، ثم اضع الفاكهة المجمدة. شغل على المزج MIX لمدة ١٥ ثانية ثم على SMOOTH لمدة ٣٠ ثانية. يقدم حالاً بعد الاعداد.

مشروب فاكهة الغابات (zinger)

- ٧٠٠ مل ليموناضة
- ٢ قشرة مرنج (meringue) مكسرة
- ٤٥٠ جم فاكهة غابات سوداء مجمدة
- لعمل ٥ اقداح كبيرة
- ضع الليموناضة والمرنج في الوعاء، ثم اضع الفاكهة المجمدة. شغل على المزج MIX لمدة ١٥ ثانية ثم على SMOOTH لمدة ٣٠ ثانية. يقدم حالاً بعد الاعداد.

مشروب الزنجبيل (ginger smoothie)

٣٠٠ مل حليب

٨-٦ قطع ساق زنجبيل او حسب الذوق

٣٠ مل عصير من سيقان الزنجبيل

٢ مغرفة كبيرة من بوظة فانيللا (٢٠٠ جم تقريباً)

لعمل ٢ الى ٣ قرح كبير

ضع الحليب وسيقان الزنجبيل والعصير في الوعاء. اصف البوظة. شغل على المزج MIX لمدة ١٥ ثانية ثم على سموث SMOOTH لمدة ٣٠ ثانية. يقدم حالاً بعد الاعداد.

مشروب الاناناس والمشمش

٢٠٠ مل عصير اناناس

٢٠٠ مل لبن يوناني

٢٠٠ جم اناناس طازج، مقطع

٣ ثمرة مشمش وقد ازيلت البذور منها وتم تقطيعها.

١٠ مكعب ثلج

لعمل ٣ الى ٤ اقداح كبيرة

ضع عصير الاناناس، اللبن، الاناناس والمشمش في الوعاء. اصف مكعبات الثلج. شغل على المزج MIX لمدة ٢٠ ثانية ثم على سموث SMOOTH لمدة ٣٠ ثانية. يقدم حالاً بعد الاعداد.

وجبة فطور في قرح

١٥٠ مل حليب منزوع الدسم

١٠٠ مل لبن قليل الدسم

١ مغرفة مقطعة

١ تفاحة، ازيلت منها البذور، مقطعة

١٠ مل زيت بذور القمح

١٥ مل غسل سيال

٤ مكعب ثلج

لعمل ٢ قرح كبير

ضع الحليب واللبن والموز والتفاح وزيت القمح والغسل في الوعاء. اصف مكعبات الثلج. شغل على المزج MIX لمدة ٣٠ ثانية ثم على سموث SMOOTH لمدة ٢٠ ثانية. يقدم حالاً بعد الاعداد.

مشروب قهوة

٢٠٠ مل قهوة اسبرسو

١٥٠ مل حليب

١٥ مل شراب Baileys (اختياري)

سكر حسب الذوق

٤ مغرفة صغيرة من بوظة بالفانيللا (٢٠٠ جم تقريباً)

لعمل ٢ قرح كبير

ضع القهوة والحليب والشراب والسكر (اذا استعمل) في الوعاء. اصف البوظة. شغل على المزج MIX لمدة ١٠ ثوان ثم على سموث SMOOTH لمدة ١٠ ثوان. يقدم حالاً بعد الاعداد.

مشروب الموز بالتوفي (banoffee)

٢ مغرفة مقطعة

٢٠٠ مل حليب

٤ مغرفة صغيرة من بوظة بنكهة التوفي (٢٠٠ جم تقريباً)

لعمل ٢ قرح كبير

ضع الموز والحليب في الوعاء. اصف البوظة. شغل على المزج MIX لمدة ١٠ ثوان ثم على سموث SMOOTH لمدة ٢٠ ثانية. يقدم حالاً بعد الاعداد.

مزيج الفاكهة (smasher)

٢ ثمرة خوخ، وقد ازيلت منها البذور وتم تقطيعها

١٠٠ جم توت علق طازج

١٠٠ جم فراولة طازجة

١٠٠ مل ليموناضة

١٠٠ مل عصير التفاح

٦ مكعب ثلج

لعمل ٣ قرح كبير

ضع جميع الفاكهة والعصير في الوعاء. اصف مكعبات الثلج. شغل على المزج MIX لمدة ١٠ ثوان ثم على سموث SMOOTH لمدة ٢٠ ثانية. يقدم حالاً بعد الاعداد.

كريم توت العليق (raspberry)

٣ عب ١٥٠ x جم من لبن بتوت العليق
٢٥٠ مل عصير برتقال
١٥٠ جم توت عليق مجمد
١٥٠ جم لبن مجمد، بنكهة الفانيللا
لعمل ٤ اقداح كبيرة

ضع اللبن الطازج وعصير البرتقال في الوعاء. اضع التوت المجمد واللبن المجمد. شغل على المزج MIX لمدة ١٠ ثوان ثم على سموث SMOOTH لمدة ٣٠ ثانية. يقدم حالا بعد الاعداد.

مخفوق الحليب بنكهة النعناع بالشوكولاتة (choco mint shake)

٤٠٠ مل حليب شبه منزوع الدسم
بضع قطرات من روح النعناع الفلفلي حسب الذوق

٤ مغرفة صغيرة من بوظة شوكولاتة (٢٠٠ جم تقريبا)

لعمل ٢ قذح كبير

ضع الحليب وروح النعناع في الوعاء. اضع البوظة. شغل على المزج MIX لمدة ١٠ ثوان ثم على سموث SMOOTH لمدة ١٠ ثوان. يقدم حالا بعد الاعداد.

مشروب فاكهة مثلج

٣ ثمرات كيوي مقشرة مقطعة الى ارباع
٣٠٠ جم فراولة طازجة
٣٥٠ مل عصير برتقال
٨ مكعبات ثلج
لعمل ٤ اقداح كبيرة

ضع الفاكهة وعصير البرتقال في الوعاء. اضع مكعبات الثلج. شغل على المزج MIX لمدة ٢٠ ثانية ثم على سموث SMOOTH لمدة ٢٠ ثانية. يقدم حالا بعد الاعداد.

طرق الاعداد

ليمون الفراولة (surprise)

٢ قذح ١٥٠ x جم لبن بالفراولة
٥٠٠ مل ليموناضة
٤٠٠ جم فراولة مجمدة
لعمل ٤ اقداح كبيرة

ضع اللبن والليموناضة في الوعاء. اضع الفراولة المجمدة. شغل على المزج MIX لمدة ١٠ ثوان ثم على سموث SMOOTH لمدة ١٠ ثوان. يقدم حالا بعد الاعداد.

مخفوق كثيف من الموز والحليب

٣ موزة متوسطة (تقطع الى كتل)

٥٠٠ مل حليب شبه منزوع الدسم

٦ مغرفة صغيرة من بوظة فانيللا (٣٠٠ جم تقريبا)

لعمل ٤ اقداح كبيرة

ضع الموز والحليب في الوعاء. اضع البوظة. شغل على المزج MIX لمدة ١٠ ثوان ثم على سموث SMOOTH لمدة ١٠ ثوان. يقدم حالا بعد الاعداد.

مشروب منعش من الاناناس وجوز الهند

١ علبة (٤٢٥ جم) قطع اناناس بالعصير.

٢٥٠ مل عصير اناناس

٨ ملاعق ١٥ x مل من حليب الجوز

٦ مغرفة صغيرة من بوظة فانيللا (٣٠٠ جم تقريبا)

لعمل ٣ اقداح كبيرة

ضع محتويات علبة الاناناس بالعصير في الوعاء سوية مع عصير الاناناس الاضافي وحليب جوز الهند. اضع البوظة. شغل على المزج MIX لمدة ١٠ ثوان ثم على سموث SMOOTH لمدة ٣٠ ثانية. يقدم حالا بعد الاعداد.

الخدمة ورعاية الزبائن

- اذا تضرر سلك الكهرباء فيجب، لاسباب تتعلق بالسلامة، استبداله من قبل كينوود او جهة تصليح مخولة من قبل كينوود.
- اذا احتجتم الى مساعدة بشأن:
 - استعمال الخلاطة
 - الخدمة او التصليحات
 - فالرجاء الاتصال بالمتجر الذي اشتريتم منه الجهاز.

وحدة الخلاطة

قبل تفكيك الخلاطة، املاً الوعاء الى منتصفه بماء دافئ. ركب الغطاء والسدادة ثم ضعه على وحدة الطاقة. شغل على المزج MIX، واثناء التشغيل، افتح الحنفية ودع الماء ينساب في حاوية لاجل تنظيف الصمام. يمكن تكرار هذه العملية الى حين يصبح الماء رائقاً. اذا لزم تنظيف اضافي، فكك الوحدة اولاً.

وحدة الطاقة

- تمسح بقطعة قماش رطبة ثم تجفف

وحدة الشفرة

- ١ ازل ونظف حلقة احكام السد.
- ٢ لا تلمس الشفرات الحادة - نظفها بفرشاة مستعملا محلولاً من ماء ساخن وصابون، ثم اشطفها جيداً تحت الحنفية. لا تغمر مجموعة الشفرة في الماء.
- ٣ اتركها لتجف وهي مقلوبة رأساً على عقب وبعبدة عن الاطفال.

الغطاء، السدادة، اداة التحريك

تغسل باليد وتشطف بماء نظيف ثم تجفف.

تنظيف الحنفية

ازل مجموعة الحنفية من الوعاء، ثم انقع الحنفية في محلول ماء وصابون ساخن مع جعل الصمام مفتوحاً ٧. تغسل جيداً ثم تشطف وتجفف. يغسل ويجفف الوعاء ثم يعاد تركيب الحنفية مع التأكد من ان اطواق احكام السد مجسّسة بشكل صحيح على الوعاء ٨.

تفكيك الحنفية

- ١ امسك الحنفية من العتلة. ادفع الغطاء الى الاعلى ٤ وفي الحين ذاته ازلق العتلة في الاتجاه المبيّن ٥.
- ٢ فك السدادة ٦.
- ٣ ازل النابض ٧.
- ٤ ادفع السدادة داخل الحنفية ٨ وفي الوقت ذاته اسحب السدادة من الاعلى ٩.
- ٥ اغسل جميع المكونات، ثم جففها تماما.
- ٦ اعد تركيب الوحدة باتباع المنهج اعلاه بتسلسل عكسي.

● بعد الخلط، قد لا تكون بعض المشروبات سلسلة تماما وذلك بسبب البذور او الطبيعة الليفية للمواد.

● ان بعض المشروبات قد تنفصل اذا تركت، لذا فمن الافضل تناول المشروبات مباشرة بعد الاعداد. ان المشروبات التي انفصلت يجب ان تحرك قبل الاستعمال.

ملاحظات هامة

● ابدأ لا تخلط مواد جافة (مثل التوابل، الجوز) او تشغيل الجهاز فارغا.

● لا تستعمل الجهاز بمثابة وعاء تخزين. ابقه فارغا قبل وبعد الاستعمال.

● ان بعض السوائل تزداد حجما وتولد الرغوة اثناء الخلط، مثل الحليب، لذا لا تفرط بالملء، وتأكد ان الغطاء مركب بشكل صحيح.

● لضمان المحافظة على الجهاز لفترة طويلة، ابدأ لا تشغله لمدة تتجاوز ٦٠ ثانية متواصلة.

● ابدأ لا تخلط الطعام الذي اصبح على هيئة كتلة صلبة اثناء التجميد، كسره الى قطع قبل وضعه في الوعاء.

التنظيف

● دائما، اوقف التشغيل وافصل الجهاز من الكهرباء وفككه قبل التنظيف.

● ابدأ لا تسمح لوحدة الطاقة او السلك او القابس بالابتلال.

● افرغ الوعاء قبل فكه من وحدة الشفرة.

● اغسل حالا بعد الاستعمال دائما. لا تدع الطعام يجف في مجموعة الوعاء لان من شأن ذلك ان يجعل التنظيف صعبا.

● لا تغسل اي جزء في غسالة الصحون.

● فكك، على انتظام، الحنفية ونظف الاجزاء جيدا.

● وتشمل هذه المواد الفاكهة المجمدة، اللبن المجمد، البوظة او الثلج. ويمكن اضافتها لغاية المستوى الذي تحدده العلامة "المواد المجمدة" (FROZEN INGREDIENTS).

٧ ابرم الغطاء على الوعاء.

٨ اما ادفع السدادة في الوعاء، او ضع اداة التحريك في الفتحة.

● يمكن استعمال اداة التحريك عند خلط مواد كثيفة او عند استعمال كميات كبيرة من المواد المجمدة.

٩ اضغط زر المزج "MIX" لغاية ٣٠ ثانية،

وذلك لبدء عملية المزج، ثم اضغط زر "سموث" SMOOTH. دع المواد تخلط الى ان تصبح سلسلة.

● استعمال اداة التحريك وذلك بتحريكها بعكس اتجاه حركة الساعة.

١٠ اضع قدحا تحت الحنفية، اضغط زر المزج واضغط عتلة حنفية السكب الى الاسفل.

● يمكن صب المشروبات الخفيفة بدون تشغيل وحدة الطاقة.

● استعمال اداة التحريك للمساعدة عند صب المشروبات الكثيفة.

● للمساعدة في صب الكمية الاخيرة من

مشروب كثيف، اضع ملاعق طعام من السائل لتسريع الجريان.

١١ عندما يمتلئ القدرح اوقف التشغيل وحرر عتلة.

او

اوقف التشغيل واخرج الوعاء وصب المشروب.

ملاحظات مفيدة

● لعمل مشروبات اقل كثافة، اضع مزيدا من السائل.

● لعمل مشروبات اكثر كثافة، اضع مزيدا من المكونات المجمدة.

● قبل وضع الغطاء، ادفع المكونات الصلبة في السائل مستعملا اداة التحريك.

● اضغط زر التشغيل المتقطع (PULSE)

لتشغيل وحدة الطاقة في نمط تشغيل-ايقاف لاجل التحكم بقوام المشروبات. توخى

الانتباه لان هذه الوظيفة تنتقي تلقائيا

السرعة الاعلى وقد تسبب اندفاع المشروب على جوانب وغطاء الوعاء.

قبل التوصيل بالكهرباء

- تأكد من ان الكهرباء المتوفرة لديكم هي ذاتها المبينة على الجهة التحتية للجهاز.
- يتطابق الجهاز مع توجيه المجموعة الاقتصادية الأوروبية رقم EEC/336/89.

قبل الاستعمال للمرة الاولى

- ١ ازل جميع مواد التغليف
- ٢ اغسل الاجزاء: انظر "التنظيف".

مفتاح الرموز

- ① اداة التحريك
- ② سداة
- ③ الغطاء
- ④ مقبض
- ⑤ الوعاء
- ⑥ حلقة احكام السد
- ⑦ مجموعة الشفرة
- ⑧ وحدة الطاقة
- ⑨ مجموعة الحنفية

لاستعمال الخلاطة سموثيه

- ١ ركب حلقة احكام السد على مجموعة الشفرة.
- ٢ ابرم الوعاء على وحدة الشفرة.
- ٣ ابرم مجموعة الحنفية على الوعاء. تأكد ان عتلة حنفية السكب في موضع الاغلاق ❶.
- ٤ ضع الوعاء الذي تم تجميعه على وحدة الطاقة.
- ٥ ضع المواد السائلة في الوعاء.
- تشمل هذه المواد الفاكهة (غير المجمدة)، اللبن الطازج، الحليب وعصير الفاكهة. يمكن وضع هذه المواد في الوعاء الى مستوى علامة "السوائل" (LIQUIDS) لاعداد ٢ او ٤ حصص.
- ٦ اضع ثلجا او مواد مجمدة الى الوعاء.

يمكنكم استعمال الخلاطة سموثيه

(Smoothie Blender) لاعداد مشروبات باردة لذيدة ومغذية. انها سهلة الاستعمال ويمكن صب المشروبات المنعشة مباشرة منها في فنجان او قرح. ولقد قمنا ايضا بتزويد اداة تحريك للمساعدة في عملية المزج.

ويمكنكم العثور على مجموعة منتخبة من طرق اعداد المشروبات في نهاية هذه التعليمات، بيد ان العلامات المفيدة الواقعة على الوعاء سوف تتيح لكم مزج مواد وفقا لاختياركم ورغبتكم. هذا ويمكن استعمال انواع مختلفة من الفاكهة واللبن الزبادي (سواء كانت طازجة ام مجمدة) والبوظة ومكعبات الثلج والعصير والحليب.

السلامة

- اوقف التشغيل وافصل الجهاز من الكهرباء:
 - قبل تركيب وازالة الاجزاء
 - بعد الاستعمال
 - قبل التنظيف
- ابدأ لا تسمح لوحدة الطاقة او سلك الكهرباء او القابس بالابتلال.
- ابق الايدي والادوات، باستثناء جهاز التحريك، خارج الوعاء عندما يكون على وحدة الطاقة.
- لا تلمس الشفرات الحادة.
- لا تسمح للاطفال او الاشخاص الواهنين باستعمال الجهاز بدون اشراف.
- ابدأ لا تخلط سوائل ساخنة.
- ابدأ لا تستعمل جهازا متضررا. بل اكشف عليه او صلحه: انظر "الخدمة"
- ابدأ لا تستعمل قطعة ملحقة غير مخولة الاستعمال.
- ابدأ لا تترك الجهاز مشتغلا دون اشراف.
- لا تسمح للاطفال باللعب بالجهاز.
- عند ازالة الخلاطة من وحدة الطاقة، انتظر الى حين التوقف التام للشفرات.
- استعمال الخلاطة فقط للغرض المنزلي المعتزم لها.
- شغل الخلاطة فقط اثناء كون الغطاء مركبا.
- ابدأ لا تستعمل اداة التحريك ما لم يكن الغطاء مركبا على الوعاء.