

Instruction Book

Washing Machine

NEXTRA

INTER@CT 3D

7.5 kg
Multipla

English
Russian



English	2
Русский	40

Introduction	3
Delivery information	3
Do's	3
Don'ts	4
Unpacking the Product	5
Installation	7
Choose a location	7
Electricity supply	8
Water supply	8
Connecting to the cold water supply	9
Connection of the machine to the drain	10
Moving the machine into position	11
Adjusting the feet	11
Testing the installation	12
Washing advice	13
Loading your washing machine	13
Sorting the laundry	14
The Dispenser	15
Detergent dosage	15
Dispensing instructions	16
Using Inter@ct 3D for the first time	17
The Control Panel	20
Wash Options	23
Automatic Features	28
Programme Selector	29
Special Programmes	30
Daily Programmes	31
Programme Guide	32
A Typical Wash	33
Selecting the wash programme	34
Starting the wash cycle	34
Cleaning and Routine Maintenance	35
Troubleshooting	37
Power Failure	39

Introduction

Please read and follow these instructions carefully and operate the machine accordingly. This booklet provides important guidelines for safe use, installation, maintenance and some useful advice for best results when using your machine.

Keep all documentation in a safe place for future reference or for any future owners.

Check that no damage has occurred to the machine during transit. If it has, call for service by GIAS.

Delivery information

Please check that the following items are delivered with the appliance:

- Instruction manual
- Guarantee card
- Blanking plug
- Inlet hose & hooked end support (see Unpacking and Installation Instructions)
- Base panel & x2 push clips
- Energy Label

Do's

- All packaging materials used are environmentally-friendly and recyclable. Please help dispose of the packaging via environmentally-friendly means. Your local council will be able to give you details of current means of disposal.
- To ensure safety when disposing of an old washing machine disconnect the mains plug from the socket, cut the mains power cable and destroy this together with the plug. To prevent children shutting themselves in the machine break the door hinges or the door lock.
- This machine is solely for domestic use, i.e. to wash, rinse and spin dry household textiles and garments.

If the appliance is not running properly or breaks down, switch it off, disconnect the plug from the socket, turn off the water supply and do not tamper with the appliance. Consult GIAS Service for possible repair.

Don'ts

- Do not touch the appliance when hands or feet are damp or wet.
- Do not lean on the door when loading the machine or use the door to lift or move the machine.
- Do not use adapters, multiple connectors and/or extensions.
- Do not allow children to play with the machine or its controls.
- Do not try to open the door when water is visible in the drum, when the wash programme is in progress or when the **DOOR LOCKED (ЛЮК БЛОКИРОВАН)** message appears on the display.

European directive 2002/96/EC

This appliance is marked according to the European directive 2002/96/EC on Waste Electrical and Electronic Equipment (WEEE).

By ensuring this product is disposed of correctly, you will help prevent potential negative consequences for the environment and human health, which could otherwise be caused by inappropriate waste handling of this product.

The symbol on the product indicates that this product may not be treated as household waste. Instead it shall be handed over to the applicable collection point for the recycling of electrical and electronic equipment.

Disposal must be carried out in accordance with local environmental regulations for waste disposal.

For more detailed information about treatment, recovery and recycling of this product, please contact your local city office, your household waste disposal service or the shop where you purchased the product.

Failure to comply with the above can compromise the safety of the appliance. You may be charged for a service call if a problem with your machine is caused by misuse.

Unpacking the product

Remove the machine from its packaging close to the final location of the machine.

1. Cut carefully around the base of the packaging.

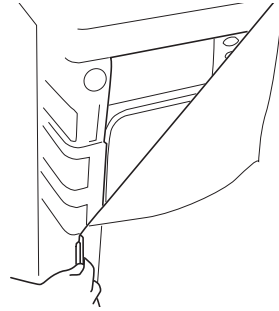

2. Lay the machine on its back and remove the base and the two polystyrene spacers on each side of the machine. We recommend that a second person assist in the lifting and manoeuvring of the machine.

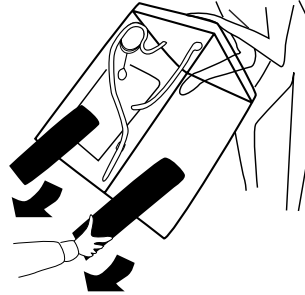

Dispose of the packaging safely. Make sure it is out of the reach of children, it is a potential source of danger.

3. Return the machine to the upright position, remove the remainder of the packaging and the central screw in the transit bar.

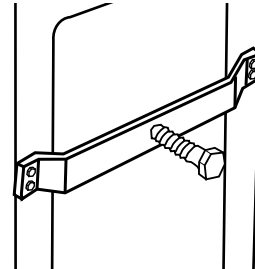

4. Remove the four retaining screws in the transit bar and pull out the transit bracket.

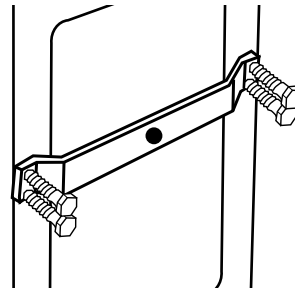

We recommend you keep the transit bracket and screws to protect the machine for future transit. The manufacturers will not be responsible for any damage to the machine caused by not following the instructions relating to releasing the transit protection. The user is responsible for all installation costs.

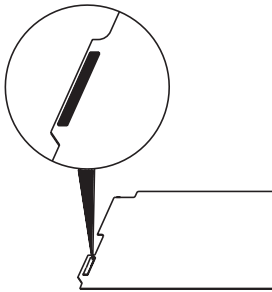

- 5. Take the base panel provided and fit the two self adhesive strips by removing the backing paper on one side and locating the strips on each side of the base panel.

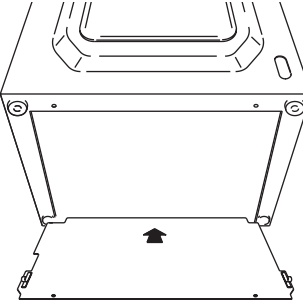

- 6. Tilt the machine forward and locate the base panel under the front of the machine. Remove the remaining backing paper from the self-adhesive strips and offer up the base panel to the bottom of the cabinet.

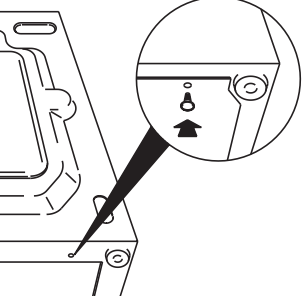

- 7. Take the two plastic fixing clips and fix the base panel to the base of the machine. Bring the machine back to the upright position.

8. Cover the central hole in the rear of the machine with the cap enclosed in the instruction bag.

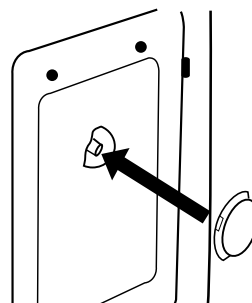

Installation

Choose a location

- After the machine has been installed, ensure that the mains plug and water supply valves are easily accessible.
- Make sure there is enough space for the machine. Select a space at least 600mm wide and 850mm high. Also leave enough space to open the door fully so you can load and unload it easily.
- Keep the area underneath and around the machine free of combustible materials such as lint, paper, rags, chemicals etc.

Do not plug the machine in and switch it on at the mains until the installation is completed.

You may be charged for a service call if a problem with your machine is caused by incorrect installation.

If the mains cord on this appliance is damaged, it must be replaced by a special cord which is ONLY obtainable from the GIAS spares service. It must be installed by a competent person.

Electricity supply

Washing machines are supplied to operate at a voltage of 230V, 50 Hz single phase. Check that the supply circuit is rated to at least 16A.

Electricity can be extremely dangerous.

This washing machine must be earthed.

The socket outlet and the plug on the appliance must be of the same type.

Do not use multiple adapters and/or extension leads.

The wires in the mains lead are coloured in accordance with the following codes:

Blue NEUTRAL

Brown LIVE

Green and Yellow EARTH

CE Appliance complies with European Directive 89/336/EEC, 73/23/EEC and subsequent amendments.

Water supply

- The cold water pressure should be between 0.05-0.8 Mpa.
- **Do not connect the machine to a single outlet instantaneous water heater.**
- The water supply tap should be accessible when the machine is installed.
- Before connecting the fill hose, check that the water is running from the water supply tap to be used.

Connecting to the cold water supply

This machine has an inlet hose with a 19mm (3/4") threaded ferrule fitted to the end, to attach between the threaded connector on the appliance and the water supply.

Only use the new hose supplied to connect the machine and ensure that the sealing washers are in place inside the hose connectors.

Do not re-use old hoses which are attached to existing installations.

Do not over-tighten the connections. Hand tight is sufficient.

Do not trap or kink the hose.

1. Connect the elbow end of the hose provided to the threaded inlet on the back of the machine.

Grey pipe to the white threaded inlet on the machine.

2. Hand tighten the connector.
3. Connect the straight ends of the pipes to the water supply; **ensure that there are no kinks.**
4. **Turn on the water supply and check for leaks.** If there is a leak, turn off the water supply, disconnect the hose and check the sealing washers are in place. Refit the hose and turn on the water supply.

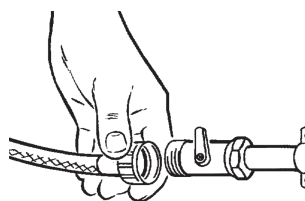
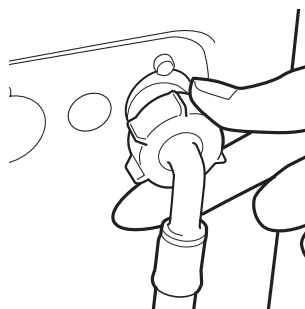

Connection of the machine to the drain

This machine must be connected in accordance with the water supply regulations. Water byelaws prohibit connection to a surface water drain. Decide which plumbing option suits you best then follow the instructions below.

All machines are tested with water prior to leaving the factory so a small amount of water may remain in the drum and drain hose.

Flooding could occur if any part of the installation is not completed correctly.

Option 1

Waste pipe connection (waste trap)

Fit the hooked end support to the outlet pipe. Position at least 800mm off the floor.

After removing the blanking plug or cutting the membrane from the waste system securely fix the outlet pipe to the drainage system, using a hose clip.

Secure the hooked end support up to at least 800mm to avoid water being drawn back into the machine.

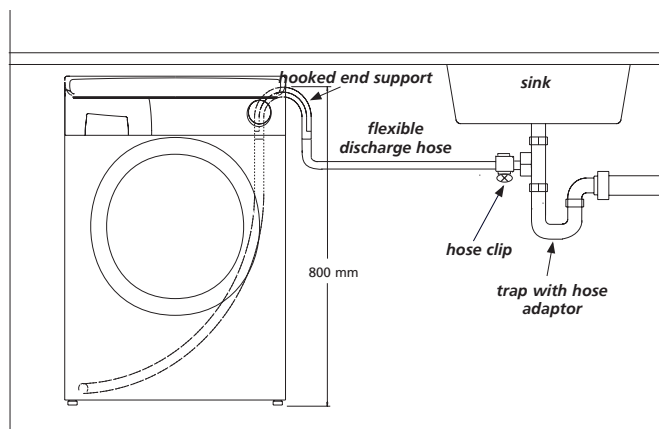

Option 2

Into a standpipe

Ensure that the standpipe is not located near an electrical socket.

Fit the hooked end support to the outlet pipe. Install the hose into the standpipe ensuring that the pipe is at least 500mm from the floor.

Insert the outlet pipe approximately 100mm into the standpipe.

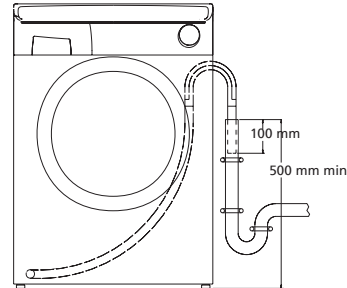

Moving the machine into position

Your machine is heavy so care must be taken when moving it. We recommend that two people move the machine to avoid strain and possible injury.

- Take care not to damage flooring when moving the machine.
- When moving the machine to its final position take care not to kink or damage the hose at the back of the machine.

Do not drag or lift the machine by its door.

Adjusting the feet

Once the machine is in place the feet should be adjusted to ensure that the machine is level. If the machine is not level it may become noisy or move.





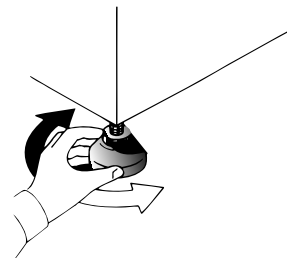

Adjust the feet on the front corners of the machine until the machine is firm and level.

When the machine is firm and level, tighten the locking nuts on the two feet.



Testing the installation

Refer to 'Selecting the wash programme' for details of how to select programmes.

1. Turn on the water supply and check for leaks from the fill hose.
2. Switch on the electricity supply.
3. Select the spin programme  and then press the  button to start the machine. Allow the programme to continue for one minute and then cancel the programme by returning the selector to the OFF position. This will remove any water remaining in the machine from factory testing.
4. To check for cold water filling to the machine:
Select the rinse programme  and press the  button to start the machine.
Allow the tumble action to continue until the water has pumped out. Check that the drain outlet is not leaking or overflowing.
5. Switch off the machine at the end of the cycle by turning the programme knob to the OFF position.
6. Select the spin programme  and press the  button to start the machine. If the machine takes longer than one minute to empty check the drain hose for kinks.

Installation testing is now complete.

This programme will take approximately 2 hours to complete.

Now you have successfully installed the machine we advise that you run the machine to ensure the drum is thoroughly clean after testing and storage. Select  90 and run the machine for a complete cycle using only wash detergent and water.

Washing advice

The following tips are designed to assist in getting the best results from your machine whilst using it in the most environmentally-friendly and economical way. It is also important to understand the items to avoid in your laundry, to ensure the continued safe and reliable operation of your machine.

Loading your washing machine

To make further reductions of energy, water and detergent consumption, we recommend that you put a full load into your machine. Energy savings of up to 50% can be achieved by washing one full load compared to two half loads.

Do not overload the machine as this will reduce the quality of the wash and may cause damage to the machine and your laundry.

When is prewashing really needed?

Only with particularly dirty loads! Energy savings of 5 to 15% are made by not selecting the prewash option for less dirty laundry. Pre-treat awkward stains with a washable stain remover.

Which wash temperature should you choose?

Using stain removers before machine washing reduces the need to wash at temperatures over 60°C.

Using a 40°C wash temperature can make energy savings of up to 50%.

Heavily soiled laundry

To ensure the best performance when washing a particularly dirty load, we recommend that you reduce the amount of items to be put into the machine. Allowing more space in the drum the

items can circulate more freely and will wash better.

Sorting the laundry

Do not use the machine to wash items that do not have a wash label.

Items to avoid

We recommend that you **do not** wash underwired bras in the machine. Should the wires become detached they could cause damage to your clothes and the machine. If the washcare label states that the bra is machine washable then we advise placing it in a wash bag.

Recommendations

Always follow the wash care labelling on the garments.

Do not wash items previously treated with solvents.

Fasten zips, tie strings and close press studs to prevent tangling. Ensure that pockets are emptied of loose change and other small items.

Check that there are no metal objects in the laundry as these may damage the laundry and the machine.

Place small items in a wash bag.

The Dispenser

COMPARTMENT I

Prewash detergent
Maximum dosage
100ml of powder

COMPARTMENT II

Mainwash detergent
Maximum dosage
200ml of powder

COMPARTMENT

Fabric Conditioner
Maximum dosage 200ml



Detergent dosage

Only use detergents which are suitable for use in a washing machine. You will obtain the best results from your wash with the minimum use of chemical products, and the best care for your laundry if you take into consideration the degree of soiling as well as the type of detergent to choose.

The amount of detergent to use depends on:

- **Water hardness.**
Depending on the hardness of the water and the type of detergent used, it is possible to reduce the amount of detergent.
The softer the water supply, the less detergent is required.
- **The degree of soiling.**
It is possible to reduce the amount of detergent used depending on the degree of soiling.
Use less detergent for less soiled items.
- **Amount of laundry.**
It is possible to reduce the amount of detergent when washing only a small amount of laundry.
For smaller loads use less detergent.

The dosages shown on the packaging of detergents for washing delicates often already refer to a reduced wash size. **Always follow the dosage instructions on the detergent packaging.**

DO NOT exceed the maximum detergent dosage.

Do not put any items into the drawer other than detergents that are designed to be dispensed from the drawer as they may cause blockage or damage.

Dispensing instructions

The detergent drawer is split into 3 compartments:

- the left-hand compartment, labelled "II", is for detergent used during the main wash.
- the centre compartment, labelled  is for special additives such as fabric softeners, fragrances, starch, brighteners etc.
- the right-hand compartment, labelled "I", is for detergent used during Prewash.

Dispensing in the drum

Liquid detergents and some tablets are dispensed via the machine drum using the recommended dispensing device which is placed upright on top of the washload towards the back of the drum. Some tablets are designed to be placed in the dispenser drawer, check the detergent pack for details.

Using Inter@ct 3D for the first time

This machine will operate even if you do not programme the Inter@ct set-up. However, this machine has Start Delay and Programme Set End Time functions and for these functions to work efficiently the Inter@ct 3D must be programmed. This is a simple operation and special care has been taken during manufacture to ensure that the user can operate this machine simply and effectively.

Programming the machine

Inter@ct needs to be programmed so that the correct clock setting, language and personal requirements are set. When the machine is turned on and the programme dial is moved away from the OFF position to a programme selection, a welcome message will appear:

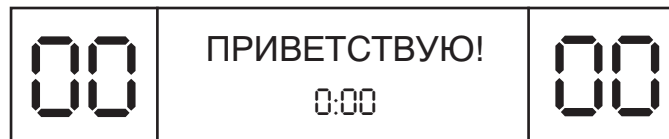

This message is displayed for a short time while the machine recognises which programme has been selected. When the machine is ready, the programme details will appear on the display and from here you may now begin programming the machine.



Example





Please note that when using the Inter@ct menu you have 30 seconds per operation to make your selection. Should you run out of time, the display will



return to the start screen, and you simply have to re-enter the Inter@ct menu and continue with the programming.

To enter the menu

Hold down the  and the  buttons together for 5 seconds or until the beep sounds.

The menu options can be changed by pressing the  button. To confirm and enter an option press the  button.





ADOPT LANGUAGE (default setting – RUSSIAN)

Your washing machine is automatically set to Russian. If you require another language you have the option to change it within this set-up menu. Press  to change the language, keep pressing the button until the desired language is indicated. Press  to confirm your selection. When you have entered your chosen language, the display will then ask you to Set the Time.

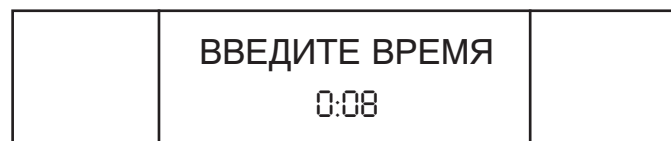
SET NEW TIME

This function needs to be set for two reasons, firstly to display the current time of day on the screen and secondly for the Programme Set End Time/Start Delay settings to work correctly.





You will notice in the display window that the hours on the clock will be flashing. To set the hours you must press the  button until the required figure is displayed. Then press the  button to enter the chosen figure. Now the minutes on the clock will begin to flash. Again, press the  button until the required minutes are displayed and press  to input the selection. When you have set the time, the display will ask if you wish to Set the Time Mode.

SET TIME MODE (default setting – ABSOLUTE)

The Set Time Mode allows you choose how you wish the Programme Set End Time and Start Delay functions to be controlled.

You will be presented with two options. The first, called Absolute Time Mode (АБСОЛЮТНЫЙ), allows you to set the actual time you want the programme to begin or end, e.g. Programme to start/end at 08:00. The second, called Relative Time Mode (ОТНОСИТЕЛЬНЫЙ), allows you to delay the start or end of your wash cycle by adding hours to the current time displayed on the clock, e.g. Programme to start/end in 4 hours 30 minutes.

You can select which option you require by pressing the  button until your preferred option is displayed, and then pressing the  button to accept the option you have chosen.

Both options are very useful, but Absolute Time Mode is easier to use since there is no need for you to calculate how many hours to leave before you want the machine to end or start your chosen cycle.



When you have entered your preferred Time Mode the display will then ask for Enable Final Beeping to be set.

SET FINAL BEEP (default setting – YES)



Here you have the option to have a beeping alarm to let you know the wash cycle has finished. By pressing the  button you can scroll through the YES (ДА) and NO (НЕТ) options.

To confirm your selection press the  button. The screen will then move to the next stage and ask you if you wish to Enable Memory.



ENABLE MEMORY? (default setting – NO)

This is a useful feature if you frequently wash laundry using the same programme. Selecting Enable Memory will tell the machine to remember the last programme/functions used and set them in the memory. This feature works only on the Cottons, Delicates, Synthetics and Woollens programmes. The memory does not retain settings within the Special Programmes group. Select YES or NO by using the  button and confirm your selection by pressing the  button.

SET DEMO MODE? (default setting – NO)

The display will now show a message asking if you require the demo mode to be set. Please set this option to NO if this has not already been done. This function is for SERVICE use only. If the demo mode option is set to YES, the wash programme WILL NOT commence when you exit the Inter@ct 3D menu. The Demo Mode must be set to NO for the wash cycle to commence. Select NO using the  button and confirm your choice with the  button. You will then be asked if you wish to Exit the Menu.

EXIT MENU

If you are happy with the settings you have selected, you can now exit the menu by selecting YES via the  button and confirm this selection using the  button. However, if you are not happy with some of the settings selected you must select NO and you can then start programming again from the beginning. By pressing the  button you can enter and bypass each option individually until you reach the option you would like to change.

When you are completely satisfied with the menu options you have selected, you may exit the menu. Testing of the installation may now start. If you wish to change any of the menu settings at a later date, you can enter the menu as

previously described, run through the menu options from the beginning and change whichever options you wish. This may be useful for changing Set New Time when Daylight Saving starts or ends.

Once set, the menu options will remain in the memory of the machine even if the machine is unplugged or there is a power cut.

The Control Panel

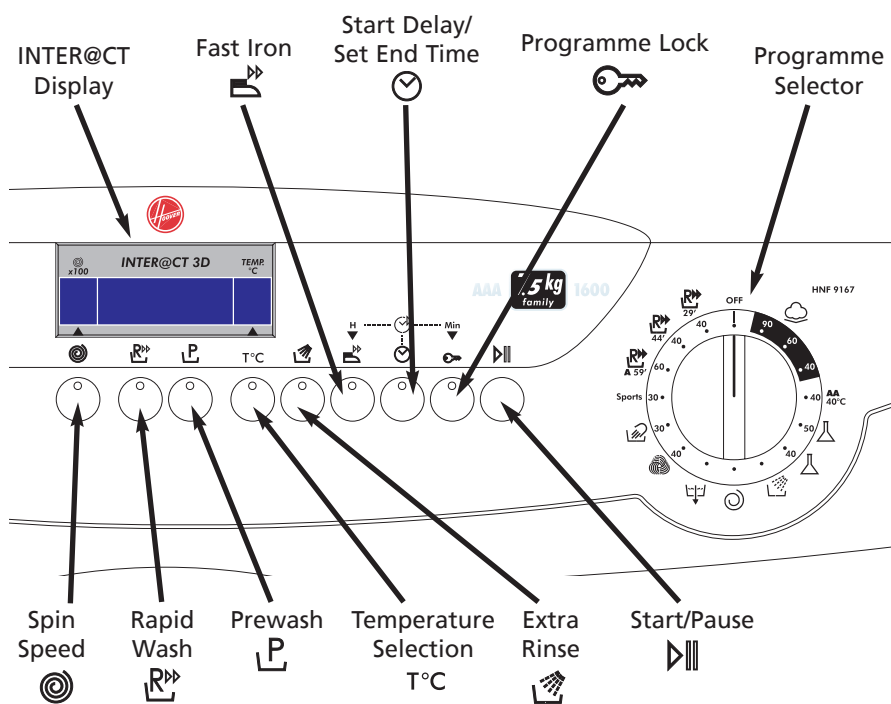

The programme selector must be returned to the OFF position to reset the controls between each wash cycle.

Turning the machine on

Turn the machine on by selecting a programme using the programme selector. The display will then indicate the name of the programme, the spin speed and temperature of the wash and this display will remain until you press the  button or return the programme selector to the OFF position.

11	ХЛОПОК ИНТЕНСИВНАЯ	90
----	-----------------------	----

Start/Pause ()

Start

After selecting the programme and the required options (see the Wash Options section of this manual), press the  button once to start the wash cycle. The display will indicate that the door is locked and the machine will begin to sense the wash load and ask you to wait.

11	ЖДИТЕ... ЗАПУСК ПРОГР.	90
----	---------------------------	----

After the appropriate parameters have been programmed by the machine the display will indicate the approximate time until the end of the programme. This calculation is based on a full load and will be adjusted to suit the size and composition of the load as the machine progresses through the wash cycle.

11	ОКОНЧ.: СТИРКА	24 45M	90
----	-------------------	--------	----

Pause

The programme may be paused at any time during the wash cycle by holding down the  button for about three seconds. When the machine is in the paused mode the following display will appear:

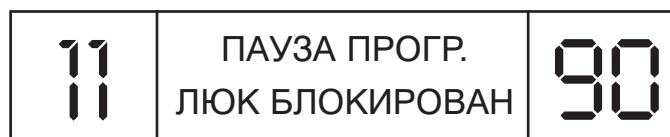

After about two minutes the display will then change to the following, which means that the door can now be opened:

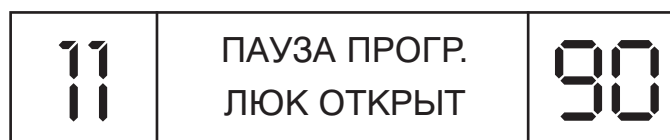

To restart the programme, close the door and press the  button.

Canceling and changing the programme

To cancel the programme the programme selector should be turned to the OFF position. In this mode the display will go blank because the machine is now OFF. When a new programme is selected the display will indicate that the programme has been cancelled as follows:

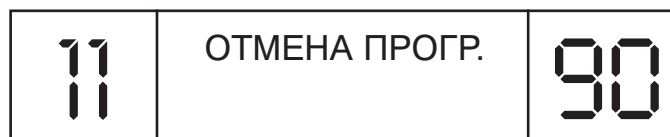

To start another wash cycle the programme selector must be returned to OFF once again **BEFORE** the next programme can be selected and started.

Wash Options

The following options should be selected **BEFORE** pressing the **▶▶** button. The light on each option button will come on if the option has been selected.

Spin Speed Selection (⊙)

By pressing the ⊙ option button it is possible to reduce the maximum spin speed of your selected programme to suit your needs and to help reduce any creasing of fabrics. The maximum spin speed will vary depending on the specification of the machine.

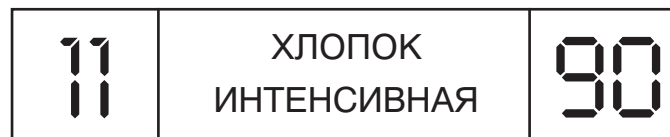

Spin Speed ÷ 100 rpm; so in this example 11 = 1100 rpm.

The light on the option button will come on if a spin speed lower than that stated in the programme guide has been selected.

Rapid Wash (▶▶)

This option can be used on the Cottons (☁) and Synthetics (⚙) programmes. By selecting the ▶▶ option, the wash time can be reduced by up to 50 minutes, depending on the selected programme, temperature and load, without affecting the quality of the wash.

Prewash (⌞P)

This option is available on the Cottons (☁) and Synthetics (⚙) programmes. ⌞P is set automatically on the **Sports** programme. This option is particularly useful for heavily soiled loads and can be used independently of the main wash programme. Detergent for this programme should be added to the first compartment of the soap drawer labelled "I" (please refer to The Dispenser section of this manual). We recommend you use only 20% of the quantity used for the main wash programme.

Temperature Selection (T°C)

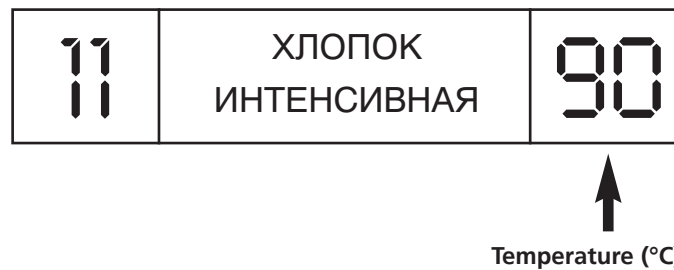

This washing machine is equipped with a variable temperature function. Each press of the T°C button reduces the temperature of the wash. Greater energy savings can be achieved by setting the temperature between 15°C and 40°C. By setting the temperature to 15°C the wash temperature is equivalent to the water inlet temperature, thus reducing energy consumption further.

We recommend that the temperature shown on wash care garments should never be exceeded. The machine will not accept a temperature input that is higher than that stated in the programme guide.









The light on the option button will come on if a temperature lower than that stated in the programme guide has been selected.

Extra Rinse ()

This option is available on the Cottons programmes () and it increases the number of rinses to five (including the final conditioned rinse). This can help prevent skin irritation from detergent residue, which can affect people with particularly sensitive skin. Selecting the  button is also recommended when washing heavily soiled fabrics which need a lot of detergent, or when the wash load contains towelling fabrics that have a greater tendency to retain detergent.

Fast Iron ()





This option is **only** available on the Synthetics, Acrylics, Woolmark and Silk programmes.

Programme	Fast Iron function	Action required to complete the cycle
Synthetics ( 50)	The programme is completed by a short spin, of very low speed.	To select a full spin cycle please turn the dial to the required spin programme (see Programme Guide).
Acrylics ( 40)	The machine stops in the final rinse stage and the option indicators blink. The load is held in the water in the drum, thus reducing creasing and enabling easier ironing.	Press the  button to continue with the programme. The machine will then pump out the water and the programme will conclude with a short spin. Finally, the programme carries out a brief tumbling action to loosen the items in the load.
Woolmark ()	The machine stops in the final rinse stage and the option indicators blink. The load is held in the water in the drum, thus reducing creasing and enabling easier ironing.	Press the  button and the machine will pump out the water and complete the cycle with a short spin.
Silk ()	The machine stops in the final rinse stage and the option indicators blink. The load is held in the water in the drum, thus reducing creasing and enabling easier ironing.	Press the  button and the machine will pump out the water to complete the cycle. The load will not be spun and will therefore be very wet.

Start Delay ()

The Programme Set End Time/Start Delay options can be used if you want the washing to be ready at a later time (but within 24 hours). The way these buttons function will depend on which Time Mode you have selected in the Inter@ct menu.

1. Set Start Delay

Press the  button once and press the hours and minutes buttons ( and ) until the required time is set. The display returns to the programme option if you do not start to set the time within 5 seconds. Once you have set the required Start Delay, press the  button.



If the Absolute Time Mode has been selected at the menu set-up stage and you wish to delay the start of the programme until 08.00, the display will appear as follows:

	СТАРТ ПРОГР-МЫ	
B		08:00

If the Relative Time Mode has been selected at the menu set-up stage and you wish to delay the start of the programme by 4 hours 30 minutes, the display will appear as follows:

	ОТЛОЖИТЬ СТАРТ	
B		4ч 30М

2. Programme Set End Time

Press the  button twice and press the hours and minutes buttons ( and ) until the required time is set. When you are entering the Set End Time option, the display will automatically show the earlier time at which the programme can end. This time may **only** be **extended** as you require.

If the Absolute Time Mode has been selected at the menu set-up stage and you wish to delay the end of the programme until 08.00, the display will appear as follows:

	КОНЕЦ ПРОГР-МЫ	
B		08:00



If the Relative Time Mode has been selected at the menu set-up stage and you wish to delay the end of the programme by 4 hours 30 minutes, the display will appear as follows:

	ОТЛОЖИТЬ КОНЕЦ В 4ч 30м	
--	----------------------------	--



These options can be cancelled at any stage after they have been set by pressing the  button for five seconds. The indicator light will go out and the buzzer will sound.

When using the Start Delay/Set End Time functions, detergents must only be put in the dispenser drawer. Adding detergents etc. to the drum and then leaving them to stand for a long period of time may damage your laundry.

Programme Lock ()

This is a useful feature to prevent children playing with the option buttons and tampering with the programme you have set. After you have set the programme and option buttons you require, press the  button. Press the  button in order to lock the control panel.

	КНОПКИ ЗАБЛОКИРОВАНО	
--	-------------------------	--

You may cancel this function by pressing the  button briefly until you see the light above the button flash. While this light is flashing, press the  button – the display will inform you that the options are no longer locked and further changes can now be made.

	РАЗБЛОКИРОВАНО	
--	----------------	--

Automatic Features

Automatic Variable Capacity (Half Load)

The washing machine is fitted with a self adjusting water level system. This system enables the machine to use the optimum amount of water needed to wash and rinse the laundry in relation to the particular load. This results in a reduction of the water and electricity used without in any way compromising the washing and rinsing performance. The amount of water and electricity used will always be appropriate for the clothes load.

The washing machine automatically ensures excellent washing results at minimum cost whilst respecting the environment.

Out of Balance protection

This model is fitted with an electronic sensor device that checks if the load is balanced correctly. If the load is slightly unbalanced the machine will re-balance it automatically to then carry out the normal spin.

If, after several attempts, balance is not restored a reduced spin speed will be used.

If loads are seriously unbalanced the spin stage will be cancelled. This helps limit vibration, reduce noise and improve the washing machine's reliability and life.

Programme Selector

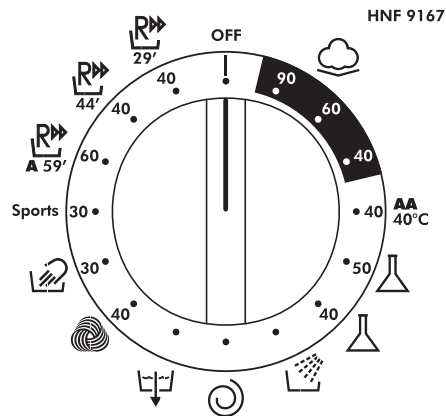

For handling the various types of fabric and their level of soiling in your laundry the washing machine has different programme groups according to type of wash, temperature, spin speeds and duration (see Programme Guide).

Cottons (☁)

The Cottons programmes are designed for maximum washing and rinsing. With spin cycles in between, they guarantee the laundry is rinsed perfectly. The final spin cycle ensures laundry is spun dry as much as possible up to the maximum speed.

Synthetics and mixed fabrics (△)

Washing and rinsing performance is optimised through drum rotation speeds and water levels. The delicate spin action minimises creasing.

Delicates

This is a new concept in washing, with a cycle that consists of alternate periods of activity and pauses, particularly suitable for washing very delicate fabrics. Washing and rinsing are carried out using a high water level to provide the best results.

Rinse, Spin and Drain (☼) (⊙) (⌵)

Individual programmes are available for rinsing, (including the opportunity to add fabric conditioner), spinning, at 800rpm or less if selected via the ⊙ button, and draining the water from the machine.

Special Programmes

Woolmark ()

This is a programme dedicated to washing fabrics labelled with the woolmark symbol . The cycle consists of alternate periods of activity and pauses. Washing and rinsing are carried out using a high water level to provide the best results. The programme has a maximum temperature of 30°C and concludes with 3 rinses, one for fabric conditioner, and a short spin.

Silk ()

This washing machine also has a gentle Silk and Hand Wash programme. This programme allows a complete washing cycle for garments specified as "Hand Wash only" and laundry items made from silk or specified "Wash as silk" on the fabric label.

The programme has a maximum temperature of 30°C and concludes with 3 rinses, one for fabric conditioner, and no final spin.

Sports

This washing machine has a unique Sportswear programme.

It is specially designed to wash mixed sportswear fabrics that cannot be washed on hotter programmes and is designed to remove the soiling and staining created by participation in sports activities.

This programme starts with a cold prewash that breaks down and loosens any excess dirt and then washes at a cool 30°C, rinses twice (one is for fabric conditioner) and spins slowly for the best care of your heavily soiled, delicate garments.

Detergent for the prewash part of the programme should be added to compartment I and detergent for the mainwash should be added to compartment II. Follow the instructions given in 'The Dispenser' section.

59' Class A ()

This specially designed programme maintains the high quality wash performance identified with the 'A' rating whilst greatly reducing the wash time.

The programme is designed for a maximum load of 3.5 kg and is intended for cotton fabrics and items colourfast to 60°C. The programme concludes with 2 rinses and a high speed spin sequence.

Daily Programmes

By maintaining exceptional washing performance, these programmes allow you to know in advance the necessary time for your everyday laundry. In fact, this washing machine is equipped with two daily rapid programmes at 40°C, that were designed for lightly soiled fabrics and medium or small loads.

Daily Fast 44' ()

A complete washing cycle (wash, rinse and spin), able to wash in approximately 44 minutes suitable for:

- a maximum load of 3.5 kgs
- lightly soiled fabrics (cotton and mixed fabrics)

With this programme we recommend that you reduce the detergent loading dose (compared to the normal one), in order to avoid detergent waste.

Daily Fast 29' ()





















A complete washing cycle (wash, rinse and spin), able to wash in approximately 29 minutes suitable for:

- a maximum load of 2.5 kgs
- lightly soiled fabrics (cotton and mixed fabrics)

With this programme we recommend that you reduce the detergent loading dose (compared to the normal one), in order to avoid detergent waste.

Programme Guide

Energy label data based on  60 programme tested in accordance with CENELEC EN60456

Programme		Fabric Type	Maximum Load Size (kg)	Maximum Water Temp (°C)
Cottons	 90	Cottons, linen	7.5	90
	 60	Cotton, colourfast mixed fibres	7.5	60
	 40	Cottons, mixed fabrics, Coloureds Non-fast	7.5	40
Mixed Fabrics	 AA 40°C	Cottons, mixed fabrics and synthetics	7.5	40
Synthetics	 50	Mixed fabrics and synthetics	3	50
Delicates	 40	Synthetics, acrylics and coloured mixed fabrics	3	40
Special Programmes	 Rinse	Mixed Fabrics	-	-
	 Spin	Mixed Fabrics. Spin speed of 800 rpm max.	-	-
	 Drain	Mixed Fabrics	-	-
	 	Machine washable wool	1.5	40
	 	Silks and 'Hand Wash only' garments	1.5	30
	 Sports	Mixed fabrics	3	30
	  A 59'	Cotton, colourfast mixed fibres	3.5	60
	  44'	Lightly soiled cottons and mixed fabrics	3.5	40
	  29'	Lightly soiled cottons and mixed fabrics	2.5	40

A Typical Wash

This section summarises the main points when completing a wash cycle. For detailed explanations of features, options and details of the machine refer to the relevant section in the instruction manual.

Preparing the laundry

Select and sort the laundry according to the wash care labels found on each garment. Always check the care labels.

Loading the laundry

Open the door.

Put the laundry in the washing machine. Close the door by pushing it until it clicks, ensuring that no items of laundry are obstructing the lock or door seal.

Putting detergent in machine

Open the drawer, choose the detergent and put in the recommended amount.

Do not exceed the dosage stated below.

Close the drawer again.

Liquid detergents and some concentrated powders and tablets that are to be placed directly into the drum should be placed in the recommended dispensing device.



Compartment	Wash	Maximum quantity of powder/liquid
I	Prewash (option)	100ml
II	Main Wash (all programmes)	200ml
	Fabric Conditioner	200ml

Selecting the wash programme

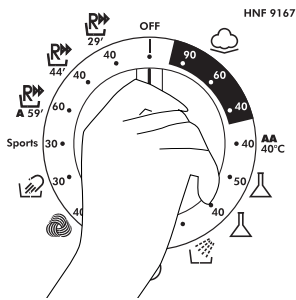

Refer to the Programme Guide or the programme descriptions on the front of the machine to select the most suitable programme.

The programme is selected by turning the programme selector and aligning the programme name with the indicator.

The programme will be displayed on the Inter@ct 3D screen, along with the standard spin speed and the wash temperature for the selected programme.

Check that the tap is turned on and that the discharge hose is positioned correctly.

Select the required wash options, including the spin speed and wash temperature if you wish to change these from the standard settings.

Starting the wash cycle

Press the  button. The Inter@ct 3D screen will indicate that the machine is setting the wash parameters and then after a few seconds the wash programme will begin. The display will then indicate the time to the end of the cycle and the current phase of the cycle (i.e. washing, rinsing or spinning).

Do not try to open the door when the washing programme is in progress. The screen will indicate when the door can be opened.

Do not open the dispenser drawer during the wash programme.

If you wish to pause the programme press the  button; after two minutes you will be able to open the door. To cancel the programme please refer to the 'Cancelling and changing the programme' section of this manual.

When the programme has finished

Wait approximately two minutes for the door lock to be released. When the Inter@ct display indicates DOOR OPEN (ЛЮК ОТКРЫТ) it will then be safe to open the door.

Switch off the machine by turning the programme selector to the OFF position so that it will be ready the next time you use the machine (this action resets the memory in the machine).

Open the door and remove the laundry.

Disconnect the plug from the mains power supply and turn off the water supply every time you finish using it.

Cleaning and Routine Maintenance

The washing machine needs very little maintenance, but regular attention to a few small details will ensure the continued performance of your washing machine.

Do not use abrasive cleaners, scouring pads, solvent based cleaners or polishes; wiping the outside of the machine with a damp cloth will suffice.

Cleaning the soap dispenser

1. Clean the compartments occasionally to remove detergents and additives.
2. To do this you just need to pull the drawer out firmly from the machine, but without forcing it.
3. Clean the compartments and the syphon cover under warm running water.
4. Clean the soap dispenser housing to remove any residue of soap powder
5. Replace the drawer.

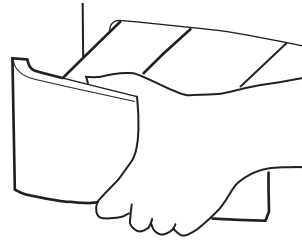

Cleaning the door glass

Regularly clean the door glass with a damp cloth. A build up of soiling and residues from the water may result in water leaking from the door.

Do not use abrasive cleaners as they can scratch the surface.

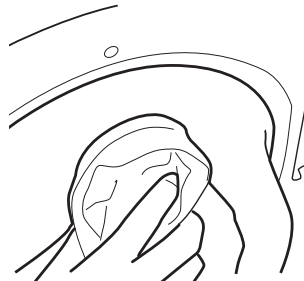

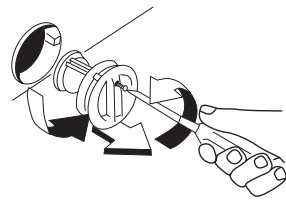
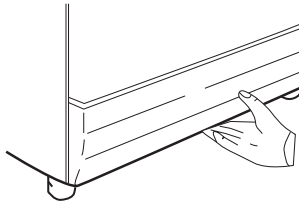

Cleaning the filter

The washing machine is fitted with a special filter to prevent items such as coins, buttons, etc. blocking the discharge hose. These may be retrieved by:

1. Removing the kickplate by gently pulling it from the bottom in an outwards and upwards direction.
2. Use the kickplate to collect the water still in the filter.
3. Use a screwdriver to loosen the screw holding the filter, turn the filter anticlockwise until it stops, remove it and clean it. After cleaning it, reassemble following the above instructions in reverse order.

Replace the kickplate.

We recommend that the filter be cleaned frequently, at least once a month.

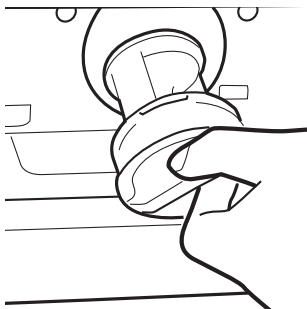

Maintenance wash

Using small quantities of detergent and low temperature wash programmes can cause the gradual build up of grease, dirt and scale. Over time these deposits can damage your laundry and your machine. They can also cause your machine to smell. We recommend that you carry out a maintenance wash a couple of times per year to keep your machine and pipe work clean and free of these deposits. Simply run the  90 programme without a load and with the normal quantity of detergent.

This wash will take approximately 2 hours to complete.

Troubleshooting

What might be the cause of...

Defects you can remedy yourself

Before calling GIAS Service for technical advice please run through the following checklist. A charge will be made if the machine is found to be working or has been installed incorrectly or used incorrectly. If the problem persists after completing the recommended checks, please call GIAS Service, they may be able to assist you over the telephone.

The machine will not start...

- Close the door. Check that there is power to the machine. Select a programme and press . Check if the DOOR LOCKED (ЛЮК БЛОКИРОВАН) message is displayed.
 - If it is not, check the following:**
 1. Is the machine connected to the electrical supply?
 2. Is the electrical supply OK, check another socket?
 3. Has the fuse on the machine blown? If so, replace it.
- If the DOOR LOCKED (ЛЮК БЛОКИРОВАН) message is displayed and the machine does not start this means that the machine cannot fill with water, check the following:
 1. Check the programme dial is correctly aligned with the programme.
 2. Is the water supply to the machine switched on?
 3. Are the pipes kinked or restricted in any way?

Water does not drain away...

- Ensure that there is not a blockage in the drain hose or the hose is not kinked.
- Is the drain hose installed correctly? If connected to the sink waste make sure you have cut the membrane or removed the bung from the under sink drainage unit.
- Check for foreign bodies in the filter. If present, clean the filter.

If you have found any of the above problems correct them and run the machine through a spin cycle to drain the water.

- Is the  function selected? If so, deselect the option and the programme will complete (see page 25 for complete explanation of the function).

Water on the floor around the washing machine...

- Is the fill hose tightened? If so, replace the rubber washers and re-tighten.
- Is the standpipe or the household drain blocked? If so, clear the blockage

yourself or call a plumber.

- Is there clothing or dirt between the door gasket and the door glass? Ensure that the door glass and gasket are kept clean and free of laundry when loading the machine.

The machine does not spin...

- Water has not drained from the machine? Check the points highlighted above.
- Have you selected an option that changes the spin profile (▶▶ or change of spin speed using the Ⓢ button)? Check the feature in the description of the controls.
- Is the load unbalanced? To reduce noise and vibration and improve the machine's reliability and life, the machine is fitted with an electronic sensor that detects if the load is unbalanced. To improve the spin performance the load can be re-distributed by hand at the end of the cycle and then re-spun.

The machine is noisy or vibrates a lot during the cycle...

- Has the transit system been fully removed? Check that the bracket and the polystyrene packing have been taken off the machine.
- Are there any loose items in the pockets of clothing that can rattle in the drum and cause damage?
- Is the load unbalanced? Stop the programme, re-distribute the load and restart.

The programme takes a long time...

- Some programmes do take a long time (over 2 hours). Low water pressure can increase the length of the programme.

The door will not open...

- Has the programme finished?
Does the machine show 'PROGRAM ENDED DOOR OPEN' ('ПРОГ. ОКОНЧЕНА ЛЮК ОТКРЫТ')? If not the programme is not complete, wait a further couple of minutes and the message 'PROGRAM ENDED DOOR OPEN' ('ПРОГ. ОКОНЧЕНА ЛЮК ОТКРЫТ') will appear and you will be able to open the door.
- If water remains in the drum refer to 'Water does not drain away...' above.

Problem with the dispenser...

- Not all the detergent has been flushed away.
 1. Check the water supply tap is fully turned on.
 2. Check the inlet hose is not kinked.
- The dispenser drawer will not close properly.
 1. Check the drawer is aligned properly.

2. Check the drawer is not clogged with detergent (see Cleaning and Routine Maintenance).
- Steam is coming from the dispenser.
The machine is designed to vent through the drawer, this is nothing to worry about.

Remember, you may be charged for the service call if incorrect installation or misuse causes a problem with your machine.

Note:

The use of environmentally-friendly, phosphate-free detergents (check detergent information on pack) can have the following effects:

- Waste water from rinsing may be cloudier because of the presence of a white powder (zeolites) held in suspension, without the rinse performance being adversely affected.
- Presence of white powder on laundry after washing, which is not absorbed by the fabric and does not alter the colour of the fabric.
- The presence of foam in the final rinsing water is not necessarily an indication of poor rinsing. Carrying out more rinse cycles does not serve any purpose in such cases.

Power Failure

If there is a power failure the wash cycle will be interrupted, and the wash programme and functions will be suspended. When the power is restored, the wash programme and functions will restart from the same point and complete the programme.

During a power failure the water can be drained and the load can be removed from the machine as follows:

1. Switch off the machine both via the programme knob and the mains power supply. Remove the plug from the mains power supply socket.
2. Carefully move the machine so the rear of the machine is accessible. Please follow the safety precautions which we recommend under the Safety Notes section of this manual.
3. Unclip the drain hose from the rear panel of the machine and lower the hose into a bowl on the floor. When the bowl is full raise the end of the drain pipe to a height higher than the top of the appliance to stop the flow of water. Empty and replace the bowl and continue draining the machine until empty.
4. Once the machine is fully drained of water, clip the hose to the rear of the machine. Open the door and remove the load.

The door can be opened approximately 2 minutes after the power failure.

Do not force open the door.

Введение	41
Комплектация	41
Сведения по утилизации и использованию	41
Меры безопасности	42
Распаковка изделия	43
Установка	45
Выбор места установки	45
Сведения по подключению к электросетям	46
Сведения по подключению к сетям водоснабжения	46
Подключение к источнику холодной воды	47
Подключение к канализации	48
Установка машины на место	49
Регулировка по уровню	49
Проверка правильности установки	50
Полезные советы	51
Загрузка стиральной машины бельем	51
Сортировка белья	52
Контейнер для моющих средств	53
Дозировка моющих средств	53
Распределение моющих средств и добавок	54
Первое включение Inter@ct 3D	55
Панель управления	58
Дополнительные функции	61
Функции, выполняемые автоматически	66
Селектор программ	67
Специальные программы	68
Программы ежедневной стирки	69
Таблица программ	70
Стирка	71
Выбор программы стирки	72
Запуск программы стирки	72
Чистка и периодическое обслуживание	73
Устранение мелких неполадок	75
Перерыв в подаче электроэнергии	77

Введение

Пожалуйста, внимательно прочтите данные инструкции, следуйте им и применяйте машину в соответствии с ними. В данном буклете содержится важная информация о том, как безопасно устанавливать, эксплуатировать и обслуживать машину, а также полезные советы о том, как добиться наилучших результатов от Вашей стиральной машины.

Сохраните всю документацию, она может понадобиться в дальнейшем Вам или другим пользователям.

Убедитесь, что машина не получила повреждений во время ее транспортировки. В случае обнаружения повреждений обратитесь в сервисный центр.

Комплектация

При доставке машины убедитесь, чтобы в комплекте с машиной были:

- Инструкция по эксплуатации
- Гарантийный сертификат
- Заглушка
- Заливной шланг и кронштейн (см. инструкции по распаковке и установке)
- Нижняя панель и 2 клипсы
- Наклейка с информацией о энергопотреблении

Сведения по утилизации и использованию

- Все упаковочные материалы экологически чистые и подлежат переработке. Пожалуйста, помогите утилизировать их должным образом в целях сохранения окружающей среды. Местные власти, ответственные за это, обеспечат Вас информацией о том, как это сделать.
- Чтобы обеспечить безопасность при утилизации устаревшей стиральной машины, отсоедините ее от сети питания, отрежьте питающий кабель вместе с вилкой и уничтожьте их. Чтобы дети случайно не смогли запереть себя в машине, сломайте петли или защелку люка.
- Данная машина предназначена исключительно для бытового применения, т.е. стирки, полоскания и отжима бытового текстиля и одежды.

Если машина работает неправильно или вышла из строя, выключите машину, отсоедините ее от электросети, перекройте кран подачи воды и не пользуйтесь ею. Для возможного ремонта обращайтесь только в Уполномоченный Сервисный Центр.

Меры безопасности

- Не прикасайтесь к машине влажными руками или ногами.
- Не опирайтесь на дверцу люка машины когда Вы ее загружаете бельем, не беритесь за дверцу люка когда вы ее поднимаете или передвигаете.
- Не пользуйтесь переходниками, тройниками и/или удлинителями.
- Не позволяйте детям играть с машиной или ее ручками управления.
- Не пытайтесь открыть дверцу люка, если видите, что в машине есть вода, или во время выполнения программы, или если на дисплее высвечивается сообщение 'ЛЮК БЛОКИРОВАН'.

Европейская директива 2002/96/ЕС

Данная машина имеет маркировку соответствия европейской директиве № 2002/96/ЕС по утилизации электрического и электронного оборудования (WEEE).

Обеспечивая правильную утилизацию машины Вы помогаете предотвратить возможные негативные последствия от воздействия на окружающую среду и здоровье людей, которые могут иметь место в случае неправильной утилизации.

Маркировка на машине указывает, что машину нельзя выбрасывать как обычный бытовой мусор. Она должна быть передана в пункт по переработке электрического и электронного оборудования.

Утилизация должна быть произведена в соответствии с местными нормативными актами по утилизации отходов.

За более детальной информации по обращению, восстановлению и переработке изделия обратитесь в муниципалитет, или в Вашу службу по утилизации отходов, или в магазин, где было приобретено изделие.

Если машина работает неправильно или вышла из строя, выключите машину, отсоедините ее от электросети, перекройте кран подачи воды и не пользуйтесь ею. Для возможного ремонта обращайтесь только в Уполномоченный Сервисный Центр.

Распаковка изделия

Освободите машину от упаковки в непосредственной близости от места ее установки.

1. Осторожно разрежьте упаковку вокруг основания.

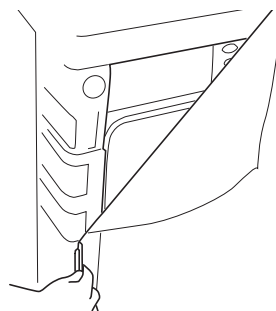

2. Наклоните машину, снимите ее с основания упаковки и выньте из нее две полистироловых распорки, расположенных по бокам машины. Рекомендуем для подъема и перемещения машины воспользоваться сторонней помощью.

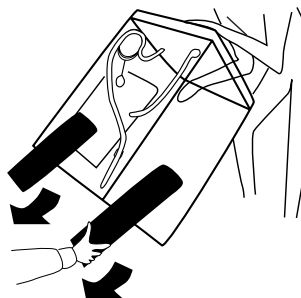

Утилизируйте упаковку должным образом. Поскольку она потенциально опасна, убедитесь, что она недоступна для детей.

3. Верните машину в вертикальное положение, освободите ее от остатков упаковки и выверните центральный винт из транспортировочной планки.

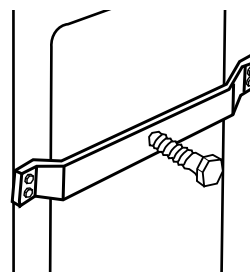

4. Выверните 4 винта, фиксирующих транспортировочную планку, и снимите ее.

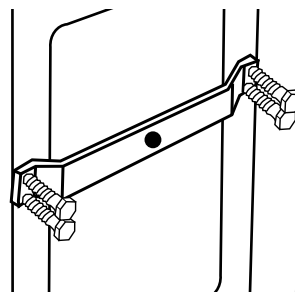

Примечание: рекомендуем сохранить транспортировочную планку и винты, чтобы использовать их потом в случае возможной будущей транспортировки машины. Производитель не несет ответственности за любые возможные повреждения машины по причине невыполнения правил касающихся установки или снятия транспортного крепежа. Установка изделия производится за счет владельца машины.

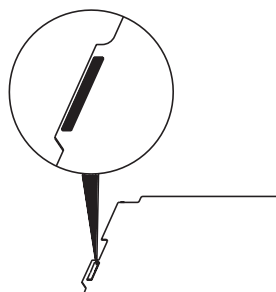

5. Возьмите нижнюю панель из комплекта поставки и наклейте на нее с обеих сторон по краям самоклеющуюся ленту, предварительно сняв с одной стороны ленты защитную бумагу.

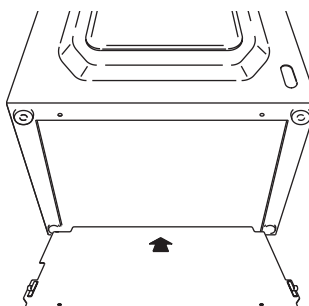

6. Наклоните машину вперед и установите панель под переднюю часть машины. Удалите оставшуюся защитную бумагу с самоклеющейся ленты и приклейте панель к нижней части корпуса машины.

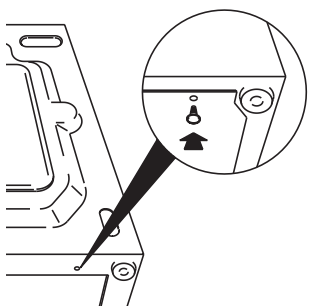

7. Возьмите две клипсы из комплекта поставки и с их помощью закрепите панель на основании машины. Верните машину в вертикальное положение.

8. Закройте центральное отверстие на задней стенке машины с помощью заглушки, которая находится в комплекте поставки.

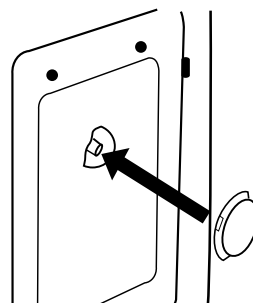

Установка

Выбор места установки

- После установки машины убедитесь в том, чтобы был обеспечен свободный доступ к розетке электросети и вентилю подачи воды.
- Убедитесь, что для установки машины достаточно места: минимум 600 мм в ширину и 850 мм в высоту. Также должно быть достаточно свободного пространства, чтобы полностью открывалась дверца машины и можно было легко загружать и вынимать из машины белье.
- Следите за тем, чтобы под машиной и вокруг нее не было горючих материалов, таких как хлопчатобумажные ткани, бумага, коврики, химикаты и т.п.

**Не вставляйте
вилку в розетку и
не включайте
машину до
полного
завершения
установки.**

Если проблемы с вашей машиной вызваны неправильной установкой, ремонт будет производиться за Ваш счет.

При повреждении питающего кабеля, необходимо заменить его новым, который Вы можете найти ТОЛЬКО в Уполномоченном Сервисном Центре. Замену кабеля должен производить квалифицированный специалист.

Сведения по подключению к электросетям

Стиральная машина работает от сети однофазного переменного тока 230 В и 50 Гц. Убедитесь, что номинальная сила тока в Вашей электросети составляет минимум 16 А.

Электричество может быть очень опасным.

Машина должна быть заземлена.

Вилка стиральной машины и розетка в Вашем доме должны быть одного типа.

Не рекомендуется использовать тройники, адаптеры и удлинители.

Провода в сети питания имеют следующую цветовую маркировку:

Синий	нейтраль
Коричневый	фаза
Желто-зеленый	земля

SE Изделие соответствует Европейским Директивам 89/336/ЕЕС, 73/23/ЕЕС и последующим поправкам к ним.

Сведения по подключению к сетям водоснабжения

- Давление холодной воды должно составлять от 0,05 до 0,8 МПа.
- **Не подключайте машину непосредственно к выходу проточного водонагревателя.**
- После установки машины убедитесь в том, что обеспечен свободный доступ к вентилю подачи воды.
- Перед присоединением заливного шланга убедитесь, что из вентиля есть подача воды.

Подключение к источнику холодной воды

Машина укомплектована заливным шлангом с муфтами с резьбой 19 мм (3/4") на обоих концах для подключения между резьбовым окончанием на машине и вентилем подачи воды.

Для подключения используйте только новые шланги, обеспечьте наличие уплотнительных прокладок в наконечниках шлангов.

Не используйте шланги, оставшиеся от старой машины.

Не перетягивайте резьбовые соединения, достаточно затянуть соединения вручную.

Не допускайте заломов и перекручивания шлангов.

1. Прикрутите угловой наконечник шланга к резьбовому входу на задней части машины.
Серый шланг к белому резьбовому входу машины.

2. Вручную затяните соединение.

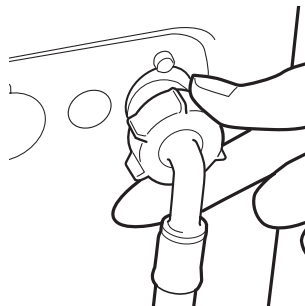

3. Прикрутите прямой наконечник шланга к вентилю подачи воды; **убедитесь, что шланг не перекручен.**

4. **Откройте вентиль и убедитесь в отсутствии протечек.** Если есть протечка, отключите воду, отсоедините шланг и проверьте, установлены ли в наконечниках уплотнительные прокладки. Заново подсоедините шланг и включите воду.

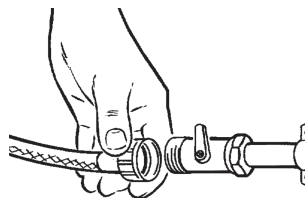

Подключение к канализации

Машина должна быть подключена в соответствии с правилами по подключению к сетям водоснабжения. Правилами запрещено подключение к ливневой канализации. Выберите наиболее подходящий для Вас способ подключения и следуйте изложенным ниже инструкциям.

На заводе-изготовителе все машины проходят испытания с водой, так что в барабане и сливном шланге может остаться немного воды.

Если установка не выполнена полностью должным образом, может произойти протечка воды.

Способ 1

Подключение к сифону

Установите кронштейн из комплекта поставки на сливной шланг. Расположите его на высоте не менее 800 мм от уровня пола.

После удаления заглушки или вырезания мембраны из отводящего патрубка сифона надежно закрепите сливной шланг на патрубке и затяните его хомутом.

Закрепите кронштейн из комплекта поставки на высоте не менее 800 мм от уровня пола во избежание обратного тока воды в машину из сифона.

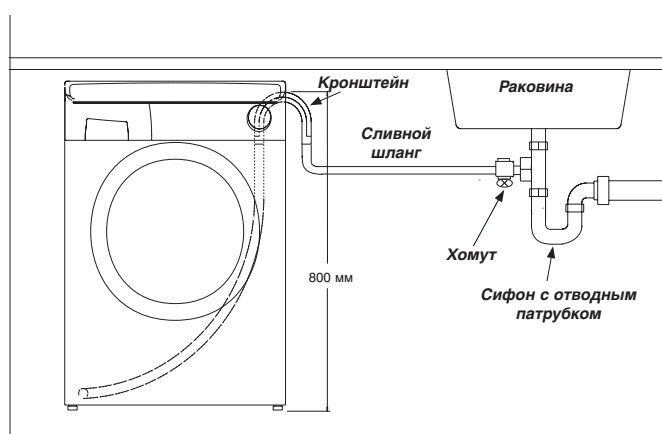

Способ 2

Подключение к трубе канализации

Убедитесь, что вблизи канализационной трубы нет электрических розеток.

Установите кронштейн из комплекта поставки на сливной шланг. Убедитесь, что конец канализационной трубы находится на высоте не менее 500 мм от уровня пола.

Вставьте шланг в канализационную трубу на глубину примерно 100 мм.

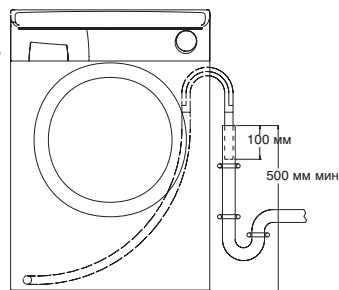

Установка машины на место

Поскольку Ваша машина достаточно тяжелая примите меры предосторожности перемещая ее. Рекомендуем перемещать ее вдвоем, чтобы избежать перенапряжений и травм.

- При перемещении машины следите за тем, чтобы не повредить напольное покрытие.
- При окончательной установке машины на место ее эксплуатации убедитесь, что шланги сзади нее не перегнуты и не повреждены.

Не тяните и не поднимайте машину за дверцу люка.

Регулировка по уровню

После установки машины на место ее эксплуатации, необходимо отрегулировать ножки, чтобы обеспечить ее правильное положение. Если машина стоит неровно, при работе она будет шуметь или смещаться с места.





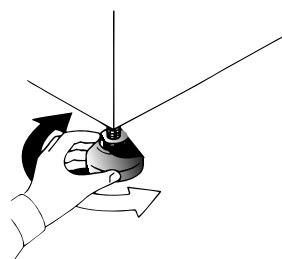

Отрегулируйте ножки на передних углах машины, чтобы машина стояла устойчиво и прямо.

Когда машина будет стоять прямо и устойчиво, затяните фиксирующие гайки на обеих ножках.



Проверка правильности установки

Чтобы выбрать программу стирки ознакомьтесь с главой «Выбор программы стирки».

1. Откройте вентиль подачи воды и убедитесь в отсутствии протечек заливного шланга.
2. Включите подачу электроэнергии.
3. Выберите программу отжима  и запустите ее нажатием кнопки . Дайте машине поработать минуту, а затем отмените программу, повернув селектор программ в положение OFF. Это поможет освободить машину от воды, оставшейся внутри машины после ее проверки на заводе-изготовителе.
4. Чтобы проверить подачу холодной воды в машину:
Выберите программу полоскания  и запустите ее нажав кнопку .
Дайте машине поработать до тех пор, пока она не сольет воду. Убедитесь в отсутствии перелива и протечек сливного шланга.
5. По окончании программы отключите машину, повернув селектор программ в положение OFF.
6. Выберите программу отжима  и запустите программу, нажав кнопку . Если машина будет сливать воду дольше одной минуты, проверьте сливной шланг на отсутствие перегибов.

Проверка установки завершена.

Чтобы обеспечить полную чистоту барабана машины после ее тестирования и хранения, рекомендуем выбрать программу  90 и запустить ее с предварительной загрузкой моющего средства на полный цикл, но без загрузки белья.

Данная программа будет выполняться приблизительно около 2 часов.

Полезные советы

Данные советы помогут Вам добиться лучших результатов от Вашей машины наиболее экономно и безопасно для окружающей среды. Также важно понимать, что можно, а что нельзя стирать в машине, чтобы обеспечить ее безопасную эксплуатацию и безотказную работу.

Загрузка стиральной машины бельем

В целях экономного использования электроэнергии, воды и моющих средств рекомендуется производить полную загрузку белья в машину. Вы сэкономите до 50% электроэнергии, стирая один раз при полной загрузке по сравнению с двумя стирками при половинной загрузке.

Не перегружайте машину, поскольку это снизит качество стирки и может повредить белье и саму машину.

Необходима ли предварительная стирка?

Только для сильно загрязненного белья. Вы сэкономите от 5 до 15% электроэнергии, не применяя предварительной стирки для слабо и нормально загрязненного белья. Перед стиркой выводите пятна на белье с помощью пятновыводителя.

Какую температуру воды следует выбрать?

Предварительное выведение пятен с помощью пятновыводителя позволяет стирать белье при температуре стирки ниже 60°C.

Стирка при температуре 40°C позволит сэкономить до 50% электроэнергии.

Сильно загрязненное белье

Чтобы обеспечить наилучшие результаты при стирке очень загрязненного белья, рекомендуем снизить количество стираемого белья. Если барабан не будет плотно набит бельем, это позволит белью свободно перемещаться в барабане и лучше отстирываться.

Сортировка белья

Не рекомендуется

Не рекомендуется стирать в машине бюстгалтеры на косточках. Если косточки выпадут, они могут испортить белье и повредить машину. Если на этикетке бюстгалтера указано, что его можно стирать в машине, то рекомендуется поместить его в специальный мешочек.

Не стирайте в машине вещи, на этикетке которых нет символа, разрешающего их стирку.

Рекомендуется

Всегда следуйте указаниям символов, изображенных на этикетке белья.

Застегните молнии и кнопки, завяжите шнурки, чтобы избежать спутывания белья. Убедитесь, что в карманах нет монет и других мелких предметов.

Убедитесь, что в белье нет металлических предметов, которые могут испортить вещи или повредить машину.

Мелкие предметы стирайте в специальных мешочках.

Не стирайте белье, обработанное растворителями.

Контейнер для моющих средств

Отделение I

для моющего средства
предварительной стирки
100 мл порошка

Отделение II

для моющего средства
основной стирки
200 мл порошка

Отделение

для кондиционера
максимальная дозировка
200 мл



Дозировка моющих средств

Применяйте только те моющие средства, которые предназначены для использования в стиральной машине. Вы можете получить наилучшие результаты стирки и ухода за бельем с минимальным использованием химических продуктов, если примете во внимание степень загрязнения изделий, а также тип выбранного моющего средства.

Количество используемого моющего средства зависит от:

- **жесткости воды.**
В зависимости от жесткости воды и типа моющего средства можно уменьшить расход моющего средства.
- **степени загрязнения.**
Можно уменьшить расход моющего средства в зависимости от степени загрязнения белья.
Используйте меньше моющего средства для менее загрязненного белья.
- **количества белья.**
Можно уменьшить расход моющего средства при стирке небольшого количества белья.
Используйте меньше моющего средства для меньшего количества белья.

Количество, указанное на упаковке моющего средства, в случае стирки деликатных тканей, чаще всего рассчитано на стирку небольшого количества белья. **Всегда следуйте указаниям по дозировке, указанным на упаковке моющего средства.**

НЕ ПРЕВЫШАЙТЕ максимально допустимую дозу моющего средства.

Нельзя помещать в контейнер для моющих средств ничего, кроме моющих средств для этого предназначенных, поскольку посторонние предметы могут засорить или повредить контейнер.

Распределение моющих средств и добавок

Контейнер для моющих средств имеет три отделения:

- отделение слева с маркировкой «II» предназначено для моющего средства основной стирки.
- центральное отделение с маркировкой  предназначено для специальных добавок: смягчителей, ароматизаторов, крахмала, осветлителей.
- отделение справа с маркировкой «I» предназначено для моющего средства предварительной стирки.

Помещение моющего средства непосредственно в барабан стиральной машины

Жидкие моющие средства и моющие средства в таблетках необходимо в специальном контейнере поместить непосредственно в барабан машины поверх загруженного белья ближе к задней части барабана. Некоторые моющие средства в таблетках можно помещать и в контейнер для моющих средств. Предварительно ознакомьтесь с инструкцией на упаковке моющего средства.

Первое включение Inter@ct 3D

Ваша стиральная машина будет работать, даже если вы не запрограммируете установки Inter@ct. Однако у машины есть функции Start Delay (Отложенный запуск) и Programme Set End Time (Программируемое время окончания программы), и для того, чтобы данные функции использовать эффективно, нужно их запрограммировать. Это просто, поскольку при создании данной машины было уделено особое внимание тому, чтобы пользователь мог пользоваться ею легко и эффективно.

Программирование стиральной машины

Следует запрограммировать Inter@ct так, чтобы были установлены время, язык и индивидуальные требования. Если включить машину, повернув селектор программ в любое положение, отличное от OFF (Выкл.), на дисплее появится приветственное сообщение:

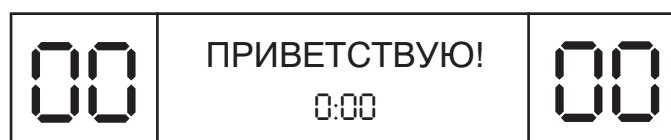



Это сообщение высвечивается в течение короткого времени, пока машина определяет выбранную Вами программу. Когда машина готова к работе, на экране появляется информация о программе, и с этого момента вы можете начинать программирование машины.



Например:





Примите во внимание, что при входе в меню Inter@ct у Вас есть 30 минут на выбор опции меню. По истечении этого времени дисплей вернется к первоначальному состоянию, и Вам снова нужно будет войти в меню Inter@ct для продолжения программирования.

Войти в меню

Нажмите одновременно и удерживайте нажатыми кнопки  и  в течение 5 секунд или до того момента как прозвучит сигнал.

Опции меню можно изменять нажатием кнопки . Чтобы подтвердить и ввести опцию, нажимайте кнопку .





ЯЗЫК СООБЩЕНИЙ (по умолчанию установлен РУССКИЙ)

Ваша машина автоматически установлена на Русский язык меню. Если Вам нужно установить другой язык, Вы имеете возможность изменить его в установочном меню. Чтобы изменить язык, нажимайте кнопку  до тех пор, пока не появится указатель нужного Вам языка. После чего нажмите , чтобы подтвердить свой выбор. Когда вы введете выбранный язык, дисплей попросит установить новое время.

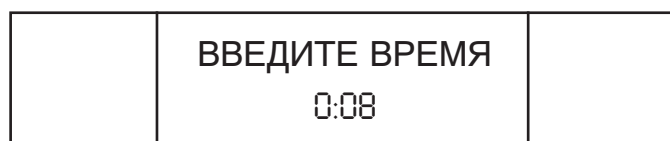
ВВЕДИТЕ ВРЕМЯ

Эту функцию необходимо запрограммировать по двум причинам: во-первых, для отображения на дисплее текущего времени дня, во-вторых, для правильной работы функций программируемого времени окончания программы/отложенного запуска.



Вы увидите, что на дисплее мигают цифры, отображающие часы. Чтобы установить часы, нажимайте кнопку  до тех пор, пока на дисплее не появится нужное значение. Затем нажмите кнопку , чтобы ввести выбранное число. После этого на дисплее начнут мигать цифры, отображающие минуты. Снова нажимайте кнопку , пока не появится необходимое значение минут, а затем нажмите кнопку , чтобы ввести это значение. Когда вы установите время, на дисплее появится запрос установить режим времени.

РЕЖИМ ВРЕМЕНИ (по умолчанию установлен режим абсолютного времени – АБСОЛЮТНЫЙ)

Установка режима времени позволит вам выбрать, как Вы пожелаете использовать функции программируемого времени окончания программы и отложенного запуска.

Вам будет предоставлено два режима. Первый, называемый режимом абсолютного времени (АБСОЛЮТНЫЙ), позволяет Вам запрограммировать старт или завершение программы в конкретно заданное Вами время, например, начать или закончить программу в 8:00. Второй, называемый режимом относительного времени (ОТНОСИТЕЛЬНЫЙ) позволяет Вам запрограммировать старт или завершение программы через заданный Вами промежуток времени, например, начать или завершить программу через 4 часа 30 минут.

Вы можете выбрать нужный Вам режим нажимая кнопку  до тех пор, пока на

дисплее не появится нужный Вам, а затем нажать кнопку , чтобы подтвердить Ваш выбор.

Оба режима очень полезны, однако режим абсолютного времени использовать проще, поскольку нет необходимости подсчитывать, сколько времени остается до того, как машина начнет или закончит выбранную Вами программу.



Когда Вы введете нужный Вам режим времени, на дисплее появится приглашение установить включение сигнала окончания программы (Enable Final Beeping).

СИГН. ОКОНЧ-Я? (по умолчанию установлено – ДА)



У вас есть возможность включить или выключить звуковой сигнал, который будет извещать Вас о завершении программы. Нажимая кнопку , вы можете переключать выбор между ДА или НЕТ.

Для подтверждения выбора нажмите кнопку . После чего на дисплее появится приглашение включить или выключить память.



ЗАПОМНИТЬ? (по умолчанию установлено – НЕТ)

Эта функция очень полезна, если вы часто используете одну и ту же программу стирки. Если Вы включите память, машина будет запоминать последнюю выполненную программу (и дополнительные функции) в памяти. Эта функция доступна только для программ стирки хлопка, деликатного белья, синтетики и шерсти. В памяти не сохраняются настройки для специальных программ. Выберите ДА или НЕТ при помощи кнопки  и подтвердите свой выбор нажатием кнопки .

ВКЛ.РЕЖ.ДЕМО? (Демонстрационный режим) (по умолчанию установлено – НЕТ)

Теперь на дисплее появится вопрос, нужно ли вам включить демонстрационный режим. Пожалуйста, установите НЕТ, если это еще не сделано. Демонстрационный режим предназначен исключительно для СЕРВИСНЫХ нужд. Если его включить, программы стирки ВЫПОЛНЯТЬСЯ НЕ БУДУТ после того, как вы выйдете из меню Inter@ct 3D. Поэтому, чтобы программы стирки выполнялись, необходимо установить НЕТ. Выберите НЕТ, используя кнопку , и подтвердите свой выбор нажатием кнопки . После этого на дисплее появится вопрос, хотите ли вы выйти из меню.

ВЫЙТИ ИЗ МЕНЮ?

Если выбранные настройки вас удовлетворяют, вы можете выйти из меню, выбрав ДА кнопкой  и подтвердив свой выбор нажатием кнопки . Однако если вас не устраивают какие-то выбранные вами настройки, вы должны выбрать НЕТ, а потом начать программирование сначала. Нажимая кнопку , Вы можете пройти по каждой заново по всему меню до тех пор, пока не достигните той функции, которую Вы хотите изменить.

Если Вы полностью удовлетворены произведенными установками, вы можете выйти из меню. Теперь можно начать проверку установок. Если в дальнейшем Вы вдруг захотите что-либо изменить в настройках, пройдите снова все пункты меню с самого начала и измените опции, которые Вы захотите изменить. Это может оказаться полезным при установке нового значения времени, когда вводится или отменяется

летнее или зимнее время.

Установленные опции меню останутся в памяти машины даже если машину отключить от электросети или в электросети пропадет напряжение.

Панель управления

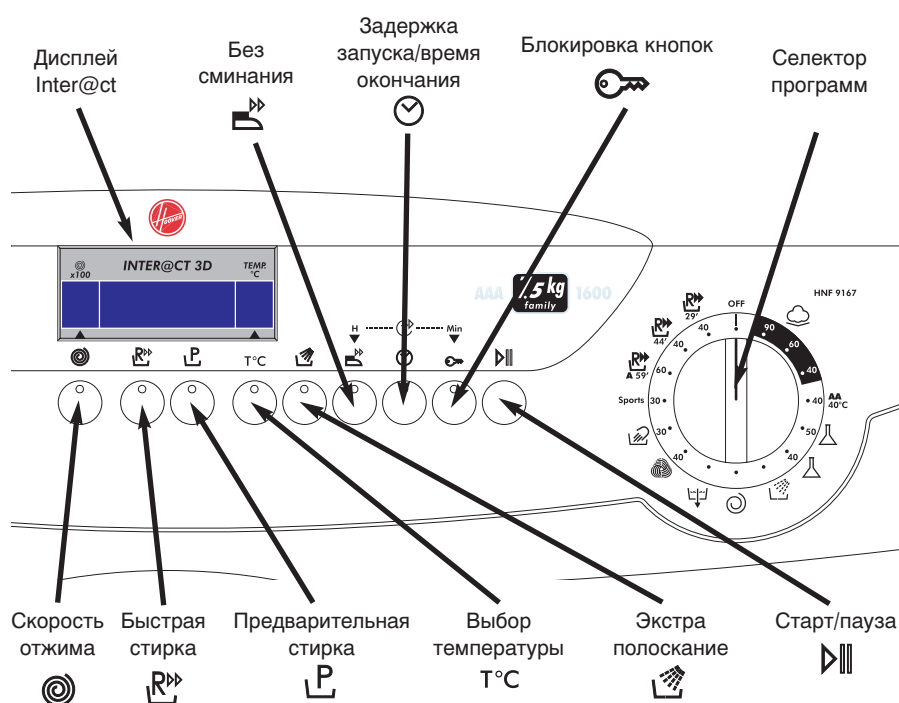

Каждый раз по окончании программы селектор программ необходимо повернуть в положение OFF, чтобы произвести сброс параметров программы.

Включение машины

Включите машину, повернув селектор программ в положение выбранной программы. Дисплей покажет название программы, скорость отжима и температуру стирки, эта информация будет оставаться на дисплее до тех пор, пока вы не нажмете кнопку  или не вернете селектор программ в положение OFF.

11	ХЛОПОК ИНТЕНСИВНАЯ	90
----	-----------------------	----

Старт/пауза ()

Старт

После выбора программы и необходимых дополнительных функций (см. главу «Дополнительные функции» данной инструкции) нажмите кнопку  один раз, чтобы запустить программу стирки. На дисплее появиться сообщение, что дверца заблокирована, а машина начнет устанавливать параметры программы и попросит вас подождать.

11	ЖДИТЕ... ЗАПУСК ПРОГР.	90
----	---------------------------	----

После того, как подходящие параметры запрограммированы машиной, дисплей покажет приблизительное время, оставшееся до окончания программы. Это время подсчитано для случая полной загрузки машины и будет корректироваться в процессе выполнения программы.

11	ОКОНЧ.: СТИРКА	2ч 45м	90
----	-------------------	--------	----

Пауза

Программа может быть приостановлена в любой момент ее выполнения, если нажать и удерживать кнопку  в течение приблизительно трех секунд. Если машина находится в режиме паузы, на дисплее появляется следующая информация:

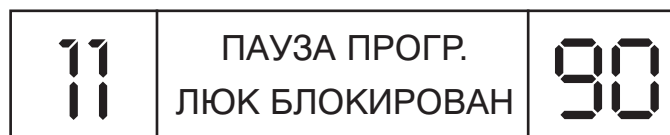

Приблизительно через две минуты на дисплее появится следующее сообщение, означающее, что теперь дверцу машины можно открыть:

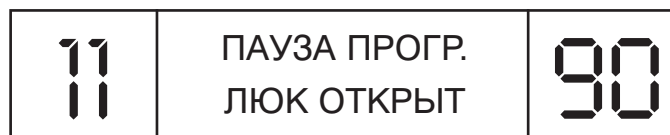

Чтобы продолжить программу, закройте дверцу и нажмите кнопку .

Отмена и изменение программы

Чтобы отменить программу, селектор программ нужно поставить в положение OFF. В этом режиме дисплей погаснет, потому что машина теперь выключена. Если теперь установить селектором программ другую программу, то на дисплее появится информация о программе, которая была отменена:

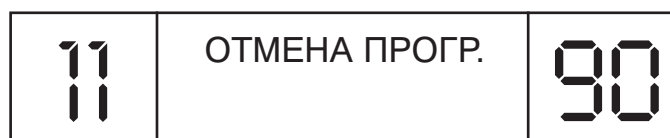

Чтобы запустить новую программу, нужно снова вернуть селектор программ в положение OFF, а только затем установить и запустить новую программу.

Дополнительные функции

Дополнительные функции должны быть запрограммированы ДО нажатия кнопки  запуска программы. Светящиеся индикаторы на соответствующих кнопках показывают какие дополнительные функции выбраны.

Кнопка выбора скорости отжима (⊙)

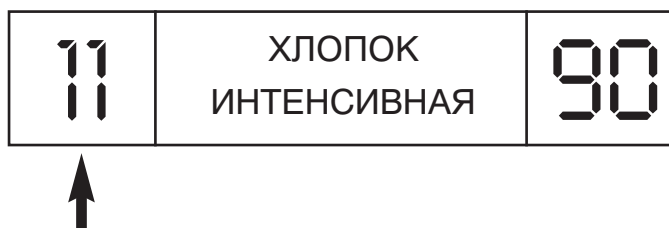

Последовательные нажатия на данную кнопку позволяют (если это возможно) снижать скорость отжима на выбранной программе в соответствии с Вашими требованиями, чтобы предотвратить излишнее сминание белья. Максимальная скорость отжима зависит от конкретной модели машины.



Скорость отжима (x100), в данном случае 11 = 1100 оборотов в минуту.

Индикатор кнопки будет светиться, если выбрана скорость отжима ниже, чем та, которая предусмотрена программой.

Кнопка быстрой стирки ()

Данную функцию можно использовать только для программ стирки хлопчатобумажных () и синтетических () тканей. Если выбрать данную функцию, время выполнения программы может сократиться до 50 минут в зависимости от выбранной программы, температуры и степени загрузки машины, не снижая качества стирки.

Кнопка предварительной стирки ()

Данную функцию можно использовать только для программ стирки хлопчатобумажных () и синтетических () тканей. Автоматически данная функция включается на программе стирки спортивной одежды (**Sports**). Данная функция особенно полезна при стирке сильно загрязненного белья и может включаться независимо от программы основной стирки. Моющее средство при выборе данной функции должно загружаться в отделение «1» контейнера для моющих средств (см. главу «Контейнер для моющих средств»). Рекомендуется загружать лишь 20% от количества, используемого для программы основной стирки.

Кнопка выбора температуры стирки (T°C)

В данной машине предусмотрена функция регулировки температуры стирки. Каждое нажатие кнопки T°C понижает температуру стирки. Наибольшая экономия электроэнергии достигается при температурах стирки от 15°C до 40°C. При 15°C температура стирки равна температуре воды в системе водоснабжения, что еще более снижает расход электроэнергии.

Никогда не превышайте допустимую температуру стирки, указанную на этикетке вещи, которую вы стираете. Машина не позволяет установить температуру стирки выше температуры предусмотренной для программы (см. таблицу программ).

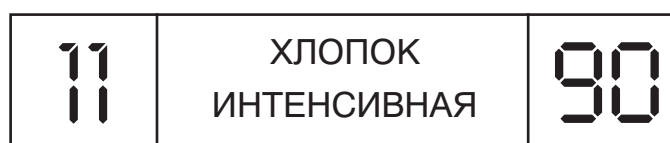

Температура (°C)







Индикатор кнопки будет светиться, если выбрана температура стирки ниже, чем та, которая предусмотрена программой.

Кнопка дополнительного полоскания (☁)

Данную функцию можно использовать для программ стирки хлопчатобумажных (☁) тканей. При выборе данной функции количество полосканий увеличивается до пяти (включая финальное полоскание с кондиционером). Это может предотвратить раздражение кожи от остатков моющего средства у людей с повышенной чувствительностью кожи. Выбор данной функции также рекомендуется в случае стирки сильно загрязненного белья, при которой расходуются большие количества моющего средства или при стирке махровых полотенец, которые имеют высокую способность удерживать в себе моющие средства.

БЕЗ СМИНАНИЯ (☞)

Эта функция предназначена **только** для программ стирки синтетических, акриловых, шелковых и шерстяных тканей.





Программа	Функция быстрой глажки	Действия, необходимые для завершения цикла
Синтетика ()	Эта программа завершается кратковременным отжимом на очень низкой скорости.	Чтобы произвести полный цикл отжима, пожалуйста, поверните селектор программ на нужную программу (см. таблицу программ)
Акрил ()	Машина останавливается на фазе заключительного полоскания, индикатор функции начинает мигать. Белье в барабане остается в воде, тем самым снижается степень его сминания и облегчается глажка.	Нажмите кнопку  , чтобы продолжить выполнение программы. Машина сольет воду, и программа завершится коротким отжимом. В конце программа быстро разбросает белье, чтобы отделить предметы друг от друга.
Шерсть ()	Машина останавливается на фазе окончательного полоскания, индикатор функции начинает мигать. Белье в барабане остается в воде, тем самым снижается степень его сминания и облегчается глажка.	Нажмите кнопку  , чтобы продолжить выполнение программы. Машина откачает воду, и программа завершится коротким отжимом.
Шелк ()	Машина останавливается на фазе окончательного полоскания, индикатор функции начинает мигать. Белье в барабане остается в воде, тем самым снижается степень его сминания и облегчается глажка.	Нажмите кнопку  , чтобы продолжить выполнение программы. Машина только откачает воду, белье не будет отжато и останется очень влажным.

ОТЛОЖИТЬ СТАРТ (☺)

Функцию отложенного запуска/времени окончания программы можно использовать, если Вы хотите, чтобы машина произвела стирку позднее (но в пределах 24 часов).

Выполнение данных функций зависит от того, какой режим времени Вы установили в меню Inter@ct.

1. Установить отложенный запуск

Нажмите один раз кнопку  и далее нажатием кнопок часов и минут ( и ) установите нужное время. Если вы не начнете устанавливать время в течение 5 секунд, дисплей вернется к предыдущему состоянию. Как только вы установили время отложенного запуска, нажмите кнопку .



Если на стадии начального программирования машины был выбран режим абсолютного времени, а Вы хотите отложить запуск программы до 08.00, на дисплее появится следующее:

	СТАРТ ПРОГР-МЫ	
В		08:00

Если на стадии начального программирования машины был выбран режим относительного времени, а Вы хотите, чтобы программа запустилась через 4 часа 30 минут, на дисплее появится следующее:

	ОТЛОЖИТЬ СТАРТ	
В		4ч 30м

2. Установить время окончания программы

Нажмите кнопку  дважды и далее нажатием кнопок часов и минут ( и ) установите нужное время. Когда Вы программируете время окончания программы, дисплей автоматически покажет самое раннее время, когда выбранная Вами программа может завершиться. Это время Вы можете **только увеличить**, но не уменьшить.

Если на стадии начального программирования машины был выбран режим абсолютного времени, а Вы хотите отложить запуск программы до 08.00, на дисплее появится следующее:

	КОНЕЦ ПРОГР-МЫ	
В		08:00



Если на стадии начального программирования машины был выбран режим относительного времени, а Вы хотите, чтобы программа завершилась через 4 часа 30 минут, на дисплее появится следующее:

	ОТЛОЖИТЬ КОНЕЦ В 4ч 30м	
--	----------------------------	--



Эти функции можно отменить в любой момент, если нажать и удерживать кнопку  в течение пяти секунд. Индикатор погаснет и прозвучит звуковой сигнал.

При использовании функций отложенного запуска/установки времени окончания моющее средство нужно помещать только в контейнер для моющих средств. Если поместить моющее средство непосредственно в барабан, а затем оставить машину в ожидании на долгое время, то это может привести к порче Вашего белья.

Блокировка кнопок

Это полезная функция, которая предотвращает детям, играющим с клавишами машины, случайно внести какие-либо изменения в заданную Вами программу. После того, как Вы выбрали программу и нажали необходимые дополнительные функциональные кнопки, нажмите кнопку , а затем кнопку , чтобы заблокировать кнопки панели управления.

	КНОПКИ ЗАБЛОКИРОВАНО	
--	-------------------------	--

В случае необходимости Вы можете отменить эту функцию нажатием кнопки  до тех пор, пока не замигает индикатор кнопки. Пока мигает индикатор, нажмите кнопку , и экран дисплея проинформирует Вас о том, что блокировка кнопок панели управления отключена, и можно вносить какие-либо изменения в программу.

	РАЗБЛОКИРОВАНО	
--	----------------	--

Функции, выполняемые автоматически

Автоматическое определение загрузки (половинная загрузка)

Данная стиральная машина оснащена системой автоматической регулировки уровня воды. Эта система позволяет машине использовать именно то количество воды, которое необходимо для стирки и полоскания загруженного в нее количества белья. В результате снижения количества воды при неполной загрузке потребление электроэнергии и воды сводится к минимуму без ущерба качеству стирки и полоскания. Количество используемой воды и потребляемой электроэнергии всегда соответствует степени загрузки машины бельем.

Стиральная машина автоматически обеспечивает отличные результаты, не нанося вреда окружающей среде, и значительно экономя Ваши финансы.

Защита от дисбаланса

Данная машина оборудована чувствительным электронным устройством, которое контролирует равномерность распределения белья в барабане. Если белье распределено несколько неравномерно, машина автоматически восстановит баланс, чтобы произвести отжим правильно.

Если после нескольких попыток баланс восстановить не удастся, отжим будет произведен на пониженных оборотах.

В случае очень сильного дисбаланса, цикл отжима будет исключен вообще. Это позволяет снизить уровень вибрации и шума, а также продлить срок жизни машины.

Селектор программ

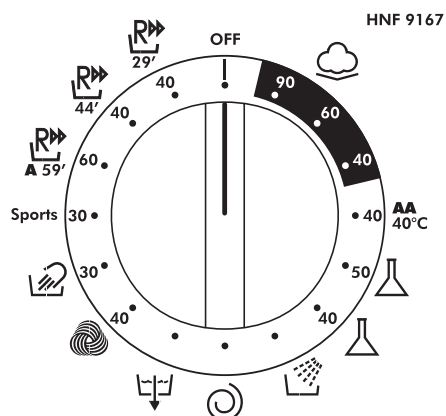

Для стирки различных типов белья и разной степени его загрязнения данная машина имеет несколько различных групп программ в соответствии с типом стирки, температурой стирки, скоростью отжима, длительностью (см. таблицу программ).

Хлопчатобумажные ткани (☁)

Программы предназначены для максимальной интенсивности стирки и полоскания с промежуточными стадиями отжима, обеспечивающими высокое качество полоскания. Заключительный цикл отжима на максимальной скорости способствует наиболее эффективному удалению воды.

Синтетические и смесовые и ткани (🔹)

Качество стирки и полоскания оптимизированы различными ритмами вращения барабана и уровнями воды. Деликатный отжим обеспечивает минимальную сминаемость белья.

Деликатные ткани

Эта новая концепция в стирке с циклами, чередующими работу и паузы, что особенно подходит для стирки очень деликатных тканей. Стирка и полоскание в большем объеме воды обеспечивают наилучшие результаты.

Полоскание, отжим и слив (🌀 🌀 🌀)

Индивидуальные программы для полоскания (включая возможность добавки кондиционера), отжима на скорости 800 оборотов в минуту и ниже, если нажать кнопку 🌀, и слива воды из машины.

Специальные программы

Шерсть (🌀)

Данная программа предназначена для стирки шерстяных тканей с символом на этикетке 🌀. Программа состоит из попеременных циклов, чередующих работу и паузы. Стирка и полоскание происходят в большем объеме воды, что обеспечивает наилучшие результаты. Максимальная температура стирки на этой программе 30°C. Программа завершается тремя циклами полоскания, один из которых с подачей кондиционера, и коротким отжимом.

Шелк (👉)

В данной машине также предусмотрена возможность нежной «ручной» стирки и стирки шелка. Эта программа позволяет стирать белье с этикеткой «только для ручной стирки» и предметы, изготовленные из шелка или с этикеткой «стирать как шелк».

Максимальная температура стирки на этой программе 30°C. Программа завершается тремя циклами полоскания, один из которых с подачей кондиционера, без отжима.

Sports (Стирка спортивной одежды)

Стиральная машина имеет уникальную программу для стирки спортивной одежды.

Она специально разработана для стирки спортивных смесовых тканей, которые нельзя стирать при высокой температуре, и обеспечивает отстирывание загрязнений и пятен, образующихся в результате занятий спортом.

Эта программа начинается с холодной предварительной стирки, которая разрушает и ослабляет загрязнения, а затем стирает при температуре 30°C, дважды ополаскивает (один раз с кондиционером) и медленно отжимает, осуществляя бережный уход за Вашей сильно загрязненной деликатной одеждой.

Моющие средства для предварительной стирки необходимо помещать в отделение I, а моющие средства для основной стирки в отделение II. Следуйте инструкциям раздела «Контейнер для моющих средств».

Стирка класса 'A' 59' ($\frac{R_{PP}}{A\ 59'}$)

Это специально созданная программа, обеспечивающая высокое качество стирки класса 'A', при этом значительно сокращая время стирки.

Программа предназначена для максимальной загрузки 3,5 кг белья из хлопчатобумажной ткани и нелиняющих тканей при температуре стирки 60°C. Эта программа завершается двумя полосканиями и отжимом на высокой скорости.

Программы ежедневной стирки

Обеспечивая исключительную эффективность стирки эти программы позволяют вам знать заранее время, необходимое для ежедневной стирки. Данная стиральная машина имеет две быстрых программы ежедневной стирки при температуре 40°C, которые были созданы для стирки при средней или низкой загрузке слабо загрязненного белья.

Ежедневная 44-минутная программа ($\frac{R_{PP}}{44'}$)

Полный цикл стирки (стирка, полоскание и отжим), позволяющий примерно за 44 минуты выстирать:

- максимум 3,5 кг
- слабо загрязненного белья (из хлопка и смесовых тканей)

Рекомендуем при использовании данной программы уменьшить дозировку моющего средства (по сравнению с обычной дозировкой), чтобы сократить излишний расход моющего средства.

























Ежедневная 29-минутная программа ($\frac{R_{PP}}{29'}$)

Полный цикл стирки (стирка, полоскание и отжим), позволяющий примерно за 29 минут выстирать:

- максимум 2,5 кг
- слабо загрязненного белья (из хлопка и смесовых тканей)

Рекомендуем при использовании данной программы уменьшить дозировку моющего средства (по сравнению с обычной дозировкой), чтобы сократить излишний расход моющего средства.

Таблица программ

Программа		Тип ткани	Максимальная загрузка, кг	Максимальная температура, °C	
Хлопок	 90	 90	Хлопок, лен	7,5	90
	 60	 60	Хлопок, нелиняющие смесовые ткани	7,5	60
	 40	 40	Хлопок, смесовые ткани, линяющие ткани	7,5	40
Смесовые ткани	 40	AA 40°C	Хлопок, смесовые ткани, синтетика	7,5	40
Синтетика	 50	 50	Смесовые ткани, синтетика	3	50
Деликатные ткани	 40	 40	Синтетика, акрил и цветные смесовые ткани	3	40
Специальные программы		Полоскание	Смесовые ткани	-	-
		Отжим	Смесовые ткани. Максимальная скорость отжима 800 об/мин	-	-
		Слив	Смесовые ткани	-	-
	 40		Шерстяные ткани, которые можно стирать в машине	1,5	40
	 30		Шелк и вещи из тканей, которые можно стирать только вручную	1,5	30
	 30	Sports	Смесовые ткани	3	30
	 60		Хлопок, нелиняющие смесовые ткани	3,5	60
	 40		Слабо загрязненные вещи из хлопка и смесовых тканей	3,5	40
	 40		Слабо загрязненные вещи из хлопка и смесовых тканей	2,5	40

Стирка

Эта глава подводит итог всему изложенному выше. Более подробное описание особенностей, функций и возможностей машины смотрите в соответствующих главах инструкции.

Подготовка белья

Отберите и рассортируйте белье в соответствии с указаниями на этикетке каждой вещи. Всегда сохраняйте этикетки.

Загрузка белья

Откройте дверцу.

Поместите белье в стиральную машину. Закройте дверцу, нажав на нее до щелчка и убедившись, что белье не блокирует замок или уплотнение дверцы люка.

Загрузка моющего средства в машину

Откройте контейнер для моющих средств, выберите моющее средство и поместите рекомендованное количество моющего средства в контейнер.

Не превышайте дозировки, приведенной ниже.

Закройте контейнер.

Жидкие моющие средства, некоторые концентрированные порошки и таблетки, которые нужно загружать прямо в барабан, должны помещаться в специальном дозирующем контейнере.



Отделение	Стирка	Максимальная доза порошка/жидкого моющего средства
I	Предварительная стирка (если необходимо)	100 мл
II	Основная стирка (для всех программ)	200 мл
	Кондиционер для ткани	200 мл

Выбор программы стирки

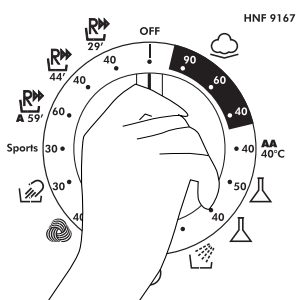

Обратитесь к таблице программ или к описанию программ на передней панели машины, чтобы выбрать подходящую программу.

Программа выбирается поворотом селектора программ, когда указатель устанавливается напротив названия программы.

Информация о программе отображается на дисплее Inter@ct 3D вместе со скоростью отжима и температурой стирки для выбранной программы.

Убедитесь, что вентиль подачи воды открыт, а сливной шланг находится в правильном положении.

Если вы хотите изменить стандартные настройки, выберите нужную дополнительную функцию, скорость отжима, температуру.

Запуск программы стирки

Нажмите кнопку . Сначала на дисплее Inter@ct 3D появится информация о том, что машина настраивается на параметры стирки, а через несколько секунд запустится программа стирки. Затем на дисплее появится информация о времени, оставшемся до окончания программы, и о текущей фазе программы (например, стирка, полоскание или отжим).

Не пытайтесь открыть дверцу люка во время выполнения программы стирки. На дисплее сначала должно появиться сообщение о том, что можно открыть дверцу.

Не открывайте контейнер для моющих средств во время выполнения программы.

Если вы хотите сделать паузу в выполнении программы, нажмите кнопку , и через две минуты вы сможете открыть дверцу. Если вы хотите отменить программу, пожалуйста, прочитайте сначала главу «Отмена и изменение программы» в данной инструкции.

Когда программа завершена

Подождите примерно две минуты, пока не откроется замок дверцы люка. Когда на дисплее Inter@ct появится надпись ЛЮК ОТКРЫТ, можно безопасно открыть дверцу.

Выключите машину, повернув селектор программ в положение OFF, чтобы она была готова к использованию в следующий раз (это действие очищает память в машине).

Откройте дверцу и выньте белье.

Всегда отсоединяйте вилку от розетки электросети и перекрывайте вентиль подачи воды по окончании каждой стирки.

Чистка и периодическое обслуживание

Данная стиральная машина требует несложного ухода, однако необходимо постоянно уделять внимание нескольким важным деталям, чтобы обеспечить долгий срок эксплуатации Вашей машины.

Для чистки машины не пользуйтесь абразивными средствами, спиртом или растворителями. Снаружи достаточно протирать машину влажной салфеткой.

Чистка контейнера для моющих средств

1. Время от времени производите чистку отделений контейнера для моющих средств.
2. Для этого легким усилием извлеките контейнер, не прилагайте для этого больших усилий.
3. Промойте контейнер теплой проточной водой.
4. Поставьте контейнер на место.

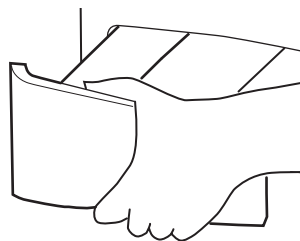

Чистка стекла дверцы

Регулярно протирайте стекло дверцы влажной салфеткой. Наслоение грязи и отложений может привести к протечке воды.

Не пользуйтесь абразивными чистящими средствами, поскольку они могут поцарапать поверхность.

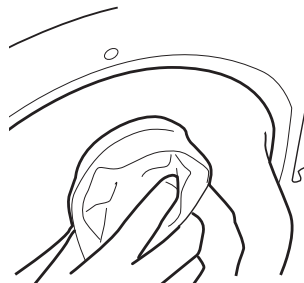

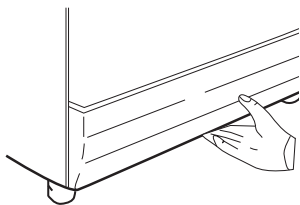

Чистка фильтра

В машине установлен специальный фильтр, задерживающий крупные предметы (монеты, пуговицы и т.п.), которые могут заблокировать слив. Их можно легко извлечь из фильтра. Для этого:

1. Снимите цоколь аккуратным движением вверх и наружу.
2. Воспользуйтесь цоколем для сбора оставшейся в фильтре воды.
3. С помощью отвертки ослабьте винт, фиксирующий фильтр, поверните фильтр против часовой стрелки до упора, извлеките фильтр и промойте его. После чистки поставьте фильтр на место, следуя обратному порядку операций, описанных выше.

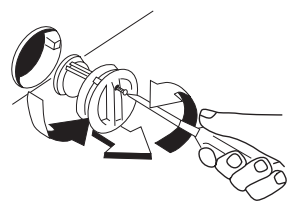

Установите на место цоколь.

Рекомендуем производить периодическую чистку фильтра ежемесячно.

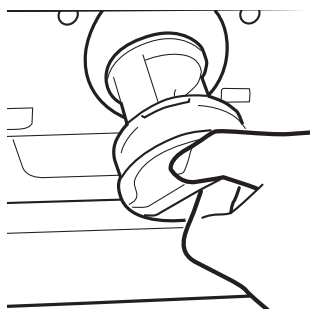

Промывка стиральной машины

При стирке с использованием малых количеств моющего средства при низких температурах в машине может постепенно накапливаться грязь и осадок. Со временем эти отложения могут испортить белье и повредить машину. Они также могут привести к появлению неприятных запахов из машины. Мы рекомендуем Вам промывать машину два раза в год, чтобы очистить ее и ее шланги от грязи и отложений. Просто дайте машине поработать на программе  90 без загрузки белья с обычным количеством моющего средства.

Это займет приблизительно два часа.

Устранение мелких неполадок

Что может быть причиной...

Неполадки, которые Вы можете устранить самостоятельно

Перед тем как вызвать мастера сервисного центра просмотрите следующую таблицу. Оплату вызова Вы будете производить за свой счет, если окажется, что машина находится в нормальном рабочем состоянии, или неправильно установлена, или неправильно эксплуатировалась. Если же неполадки продолжают даже после рекомендованной проверки, обратитесь в Уполномоченный Сервисный Центр, возможно, что Вам смогут помочь даже по телефону.

Машина не запускается...

- Закройте дверцу. Проверьте, есть ли подача электроэнергии к машине. Выберите программу и нажмите . Проверьте, закрыта ли дверца (есть ли на дисплее сообщение ЛЮК БЛОКИРОВАН).

Если нет, проверьте следующее:

1. Включена ли машина в сеть?
 2. Если с этим все в порядке, попробуйте вставить вилку в другую розетку.
 3. Не перегорел ли предохранитель? Если да, замените его.
- Если на дисплее есть сообщение ЛЮК БЛОКИРОВАН, а машина не запускается – это значит, что машина не может заполниться водой, – проверьте следующее:
 1. Точно ли установлен на выбранную программу указатель селектора программ?
 2. Открыт ли вентиль подачи воды?
 3. Не перегнуты ли или не засорены ли шланги?

Вода не сливается из машины...

- Убедитесь, что сливной шланг не закупорен и не перегнут.
- Установлен ли сливной шланг правильно? Если он соединен с сифоном раковины, убедитесь, что Вы вырезали мембрану или удалили заглушку из отводного патрубка сифона.
- Проверьте, не засорен ли фильтр. Если есть, промойте фильтр.

Если вы обнаружили одну из вышеперечисленных неполадок, устраните ее и запустите машину на цикл отжима, чтобы слить воду.



- Не выбрана ли функция ? Если да, отмените эту функцию, и программа будет завершена (см. в инструкции выше исчерпывающее объяснение этой функции).

На полу вокруг машины вода...

- Хорошо ли затянут заливной шланг? Если да, замените резиновые прокладки и затяните крепления шланга.
- Не забита ли канализационная труба? Если да, прочистите ее сами или вызовите сантехника.

- Нет ли белья или загрязнений между манжетой дверцы и самой дверцей? Убедитесь, что манжета и стекло чистые, и что при загрузке машины между ними не попало белье.

Машина не отжимает...

- Слилась ли вода из машины? См. выше.
- Вы выбрали функцию, которая изменила характер отжима ( или изменили скорость отжима, воспользовавшись кнопкой ? См. описание этих функций в главе о панели управления.
- Нет ли дисбаланса белья в барабане? Чтобы снизить уровень шума и вибрации и повысить надежность работы и срок службы машины, в ней имеется электронный сенсор, который определяет дисбаланс белья. Чтобы улучшить качество отжима, белье можно перераспределить вручную в конце цикла, а потом отжать белье еще раз.

Сильный шум и вибрация...

- Полностью ли удален транспортный крепеж? Убедитесь, что транспортировочная планка и полистироловые распорки удалены из машины.
- Нет ли в белье забытых предметов, которые могут дребезжать в барабане и стать причиной повреждений?
- Нет ли дисбаланса белья в барабане? Остановите программу, перераспределите белье вручную и продолжите программу.

Программа выполняется слишком долго...

- Некоторые программы требуют долгого времени выполнения (свыше 2-х часов). Низкое давление воды в водопроводной сети может увеличить время выполнения программы.

Дверца не открывается...

- Завершена ли программа? Показывает ли машина сообщение «ПРОГ. ОКОНЧЕНА ЛЮК ОТКРЫТ»? Если нет, то программа не завершена; подождите пару минут, пока не появится сообщение «ПРОГ. ОКОНЧЕНА ЛЮК ОТКРЫТ». И Вы сможете открыть дверцу.
- Если в барабане остается вода, см. выше к раздел «Вода не выливается из машины...».

Проблемы с контейнером для моющих средств...

- Моющее средство не полностью вымывается из контейнера.
 1. Проверьте, полностью ли открыт водопроводный кран.
 2. Проверьте, не перегнут ли заливной шланг.
- Контейнер дозатора не закрывается, как следует.
 1. Проверьте, ровно ли установлен контейнер.
 2. Проверьте, не забит ли контейнер стиральным порошком (см. главу «Чистка и периодическое обслуживание»).
- Из контейнера выходит пар. В этой машине вентиляция предусмотрена через контейнер для моющих средств, поэтому беспокоиться не о чем.

Помните, что ремонт будет произведен за Ваш счет, если причиной неполадок является неправильная установка или неправильная эксплуатация машины.

Примечание:

Использование безвредных для окружающей среды моющих средств, не содержащих фосфатов (прочтите информацию на упаковке с моющим средством) может иметь следующие последствия:

- Сточная вода после полоскания может оказаться мутной из-за присутствия в ней белого порошка (цеолитов) в виде суспензии. Это не снижает качество полоскания.
- Присутствие на белье белого налета, который не проникает в ткань и не изменяет цвета ткани.
- Наличие пены в воде после последнего полоскания не обязательно свидетельствует о плохом полоскании. Дополнительное полоскание в таких случаях не помогает.

Перерыв в подаче электроэнергии

В случае перерыва в подаче электроэнергии работа машины прервется, программа стирки и дополнительные функции будут временно приостановлены. При возобновлении подачи питания, программа и установленные функции продолжатся с момента, на котором произошло отключение электроэнергии.

Если необходимо выгрузить белье из машины в случае перерыва в подаче электроэнергии, можно это сделать следующим образом:

Слейте воду из машины, для этого:

1. Отключите машину с помощью селектора программ и отсоедините ее от питающей сети, вынув вилку из розетки.
2. Осторожно передвиньте машину, чтобы обеспечить доступ к ее задней стенке. Пожалуйста, соблюдайте меры безопасности, изложенные в данной инструкции.
3. Отцепите сливной шланг от задней стенки машины и положите его в емкость для сбора воды на полу. Когда емкость заполнится, поднимите конец сливного шланга выше уровня верхней крышки машины, чтобы приостановить слив воды. Слейте воду из емкости и повторяйте этот процесс до тех пор, пока не сольете всю воду из машины.
4. После слива воды из машины прикрепите сливной шланг назад к задней стенке машины. Откройте дверцу люка и достаньте белье.

Люк можно открыть только приблизительно через 2 минуты после отключения питания.

Не применяйте силы, чтобы открыть люк.



АЯ 46

Уважаемые господа!

Доводим до Вашего сведения, что данное изделие сертифицировано на соответствие требованиям безопасности органом по сертификации промышленной продукции «РОСТЕСТ-МОСКВА».

Сведения о номере сертификата и сроке его действия Вы можете получить у продавца магазина, в котором было приобретено данное изделие.

В соответствии с Постановлением Правительства Российской Федерации № 720 от 16.06.1997 г. производитель должен определить срок службы выпускаемых им изделий.

Срок службы наших изделий, при условии их нормальной эксплуатации в домашних условиях с соблюдением всех требований, содержащихся в Инструкции по эксплуатации, в зависимости от типа изделия составляет от 7 до 15 лет, а именно:

- Стиральные машины от 7 до 10 лет
- Посудомоечные машины от 7 до 10 лет
- Холодильники от 7 до 15 лет
- Плиты от 10 до 15 лет
- Пылесосы (все типы) от 7 до 10 лет

Часть срока службы, соответствующая тому, что в международной практике известно как срок гарантии, составляет двенадцать месяцев. Данное положение действительно для всех торговых марок, входящих в Группу (Candy, Hoover, Zerowatt, Rosieres, Iberna, Otsein, Kelvinator).

Фирма-изготовитель не несет ответственности за ошибки печати, которые могут содержаться в инструкциях, и оставляет за собой право улучшения качества своих изделий, сохраняя неизменными основные технические характеристики.

КАНДИ ЭЛЕТТРОДОМЕСТИЧИ
Бругерио (Милан)

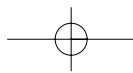
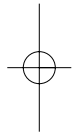
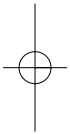
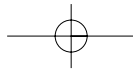



40003703