

用户指南

冷暖型

AVMCH045EA(B)3(4)

AVMCH052EA(B)3(4)

AVMCH070EA(B)3(4)

AVMCH090EA(B)3(4)

AVMCH105EA(B)3(4)

AVMCH128EA(B)3(4)

AVMCH140EA(B)3(4)

单冷型

AVMCC045EA(B)3(4)

AVMCC052EA(B)3(4)

AVMCC070EA(B)3(4)

AVMCC090EA(B)3(4)

AVMCC105EA(B)3(4)

AVMCC128EA(B)3(4)

AVMCC140EA(B)3(4)

系统空调器

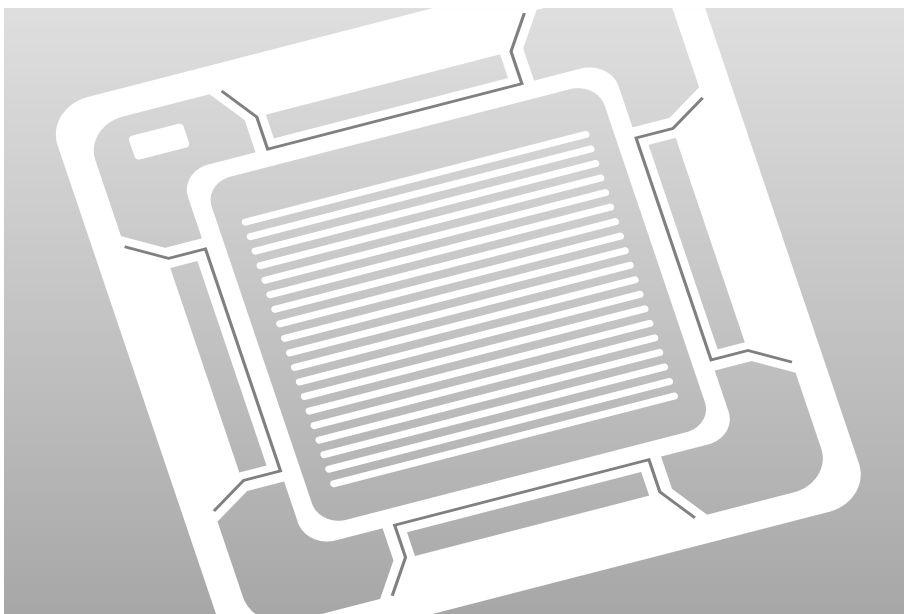

安全预防

使用空调器时请遵守下列安全注意事项。



警告

触电危险。•可能引起伤亡事故。•维修、安装或清洁本产品时，请断开所有电源。•本操作必须由制造厂家、服务代理或有资格的专业人员进行，以避免发生危险。

本机运转时

- ◆ 请本产品的用户注意不要自行对本产品进行维修。正确的方法是直接与指定的维修中心或本产品的销售商联系。
- ◆ 不要使任何液体流入本机。发生液体流入时，请拔下电源插头或关闭开关，并及时与授权服务中心联系。
- ◆ 不要在外导流片中插入任何物体，这样做可能会损坏内部风扇并引发事故。应使儿童远离本机。
- ◆ 请不要在空调器的前方放置任何障碍物。
- ◆ 不要向室内机喷淋任何液体。发生上述情况时，请关闭连接空调器的断路器，并与专门的维修人员联系。
- ◆ 请确认空调器总是保持良好的通风：
不要用衣物或其它材料覆盖本机。
- ◆ 长时间不使用无线遥控器时，请取下电池。(使用时)
- ◆ 使用无线遥控器时，距离空调器不能超过7米。(使用时)

空调器的废弃

- ◆ 在废弃本机器前，必须取出电池妥善处理，以利于环境的保护。
- ◆ 需要废弃本机器时，请向销售商咨询。如果以错误的方法拆除管道，制冷剂可能会流出，并与皮肤接触造成伤害。使制冷剂释放到大气中也会对环境造成破坏。
- ◆ 请以环境道德与责任回收或妥善废弃本产品的包装材料。

其它事项

- ◆ 在入库或装船时不要使空调器颠倒或侧放，以防止损坏压缩机。
- ◆ 本产品在没有人监护的情况下不能交给幼儿或体弱的人使用：
应防止儿童用本产品玩耍。
- ◆ 最大电流符合IEC(国际电工委员会)标准，同时电流也符合ISO(国际标准化组织)的能源效率标准。
- ◆ 本产品执行以下标准：
GB4706.1-1992 GB4706.32-1996 GB/T7725-1996
GB17625.1-2003 GB4343-1995

目 录

◆ 空调器准备工作	
■ 安全预防	2
■ 空调器示意图	4
■ 无线遥控器-按钮及显示	6
■ 有线遥控器-按钮及显示	7
■ 集中控制器	8
■ 功能控制器	9
◆ 有关使用建议事项	
■ 操作建议	10
■ 温度及湿度范围	11
■ 空调器的清洁	12
■ 生物过滤网的安装(选用)	13
■ 一般问题的解决	14
◆ 技术规格	

空调器示意图

本书中的图示根据型号的不同，可能同您手中的机器有所不同。

室内机 A型

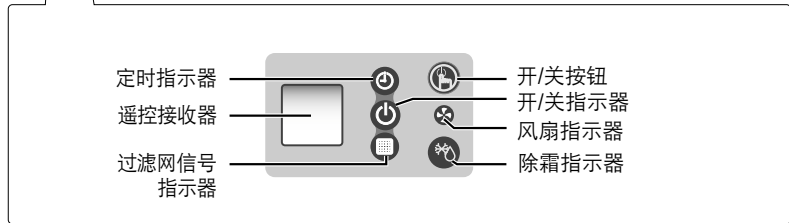
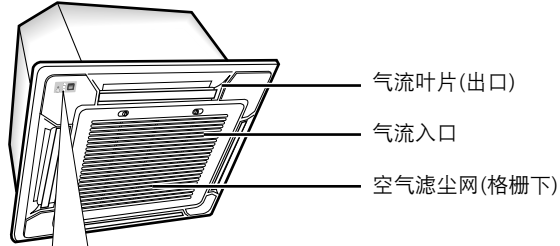

室内机 B型

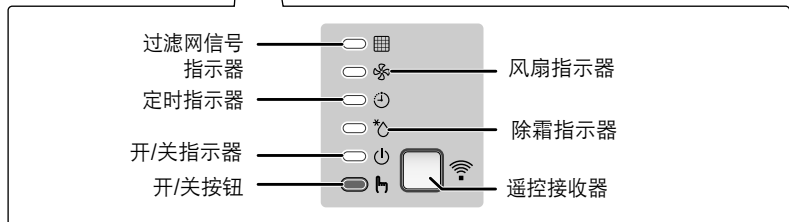
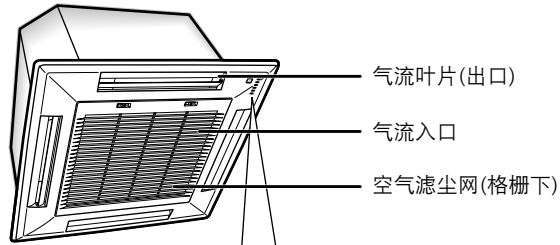

室外机

A型

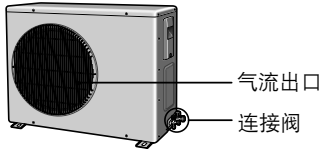

E型

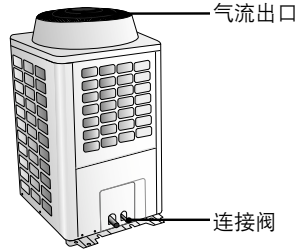

室外机

B型

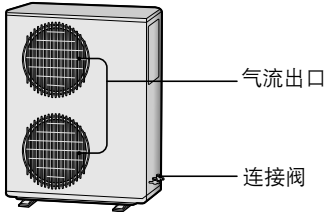

F型

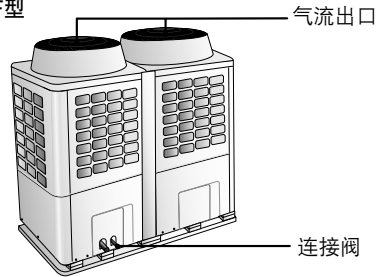

室外机

C型

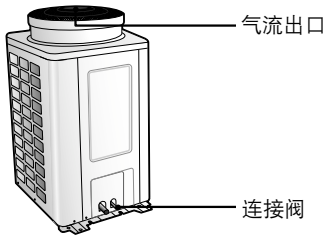

G型

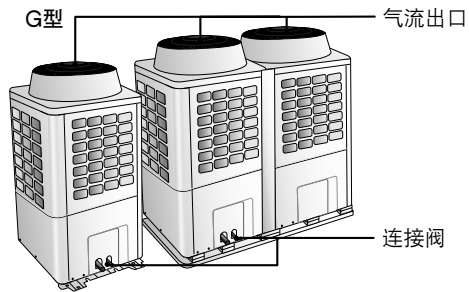

辅助室外机

※ G 型需要另购辅助室外机安装。

室外机

D型

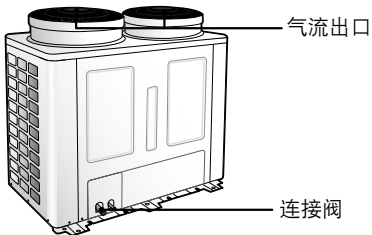

备注

室外机热交换器如有积尘，制冷效果就会降低。所以当热交换器变脏时，请用水进行清洗。但由于热交换器的表面很锋利，清洗时请小心。

无线遥控器-按钮及显示

- 无线遥控器为一选用件。
- 无线遥控器的使用方法请参照相应使用说明书。

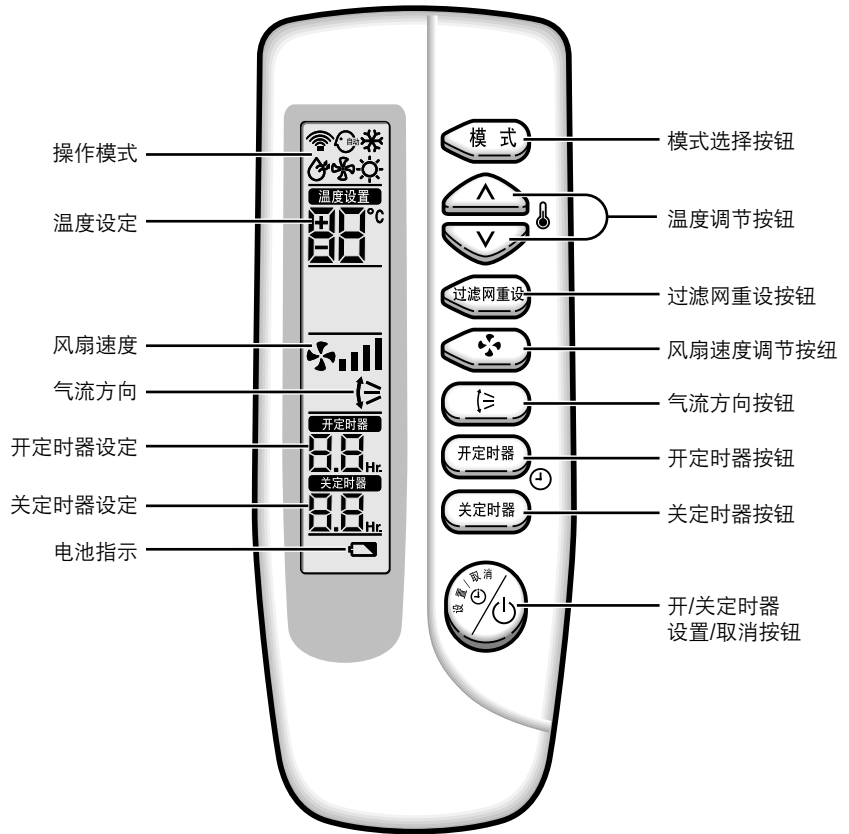

备注

- 在清洗空气过滤网后，按过滤网重设按钮。
- 在单制冷型号的空调器中，不能选择供暖模式(☀)。

有线遥控器-按钮及显示

- 有线遥控器是任选件，安装在墙上。
- 有线遥控器的使用方法请参照相应使用说明书。



备注

- 检查按钮由安装技术人员操作，请切勿按该按钮。
- 清洁空气滤尘网后，按下过滤网重置按钮。从此以后，到清洁过滤网的时间，有线遥控将显示清洗过滤网指示。请参照第12页。
- 在单制冷型号的空凋器中，不能选择供暖模式(☼)。

集中控制器

- 集中控制器是任选件，安装在墙上。
- 集中控制器的使用方法请参照相应使用说明书。

前视图

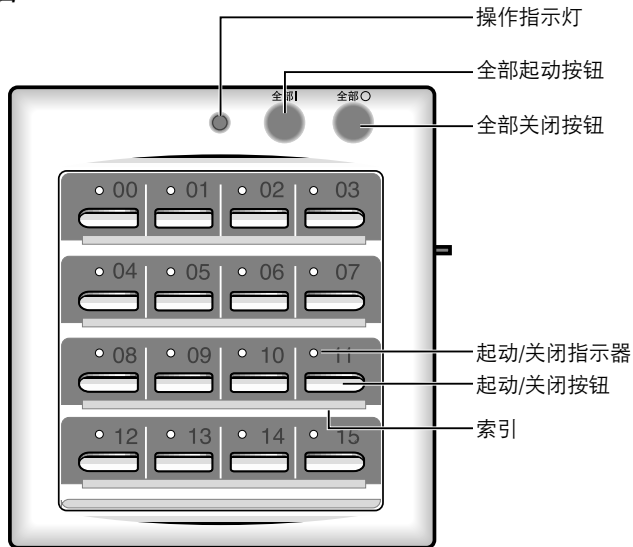

备注 ◆ 即使只有一台与集中控制器连接的空调器工作，其上的工作指示灯也将燃亮。

侧视图

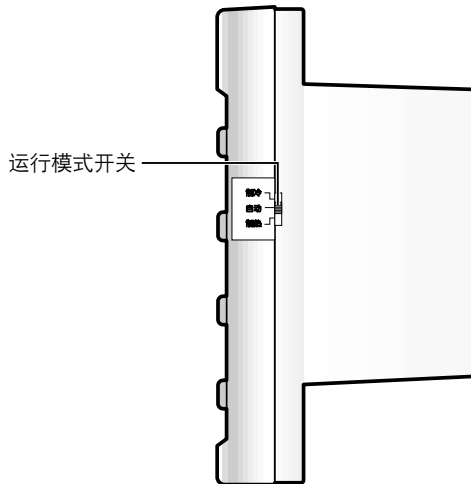

备注 ◆ 使用运行模式开关，用户可在“制冷/自动/制热”等方式中选择空调器的运行模式。
◆ 在单制冷型号的空调器中，不能选择供暖模式(☀)。

功能控制器

- 功能控制器是与集中控制器一并使用的附加控制器。
- 有线遥控器的使用方法请参照相应使用说明书。

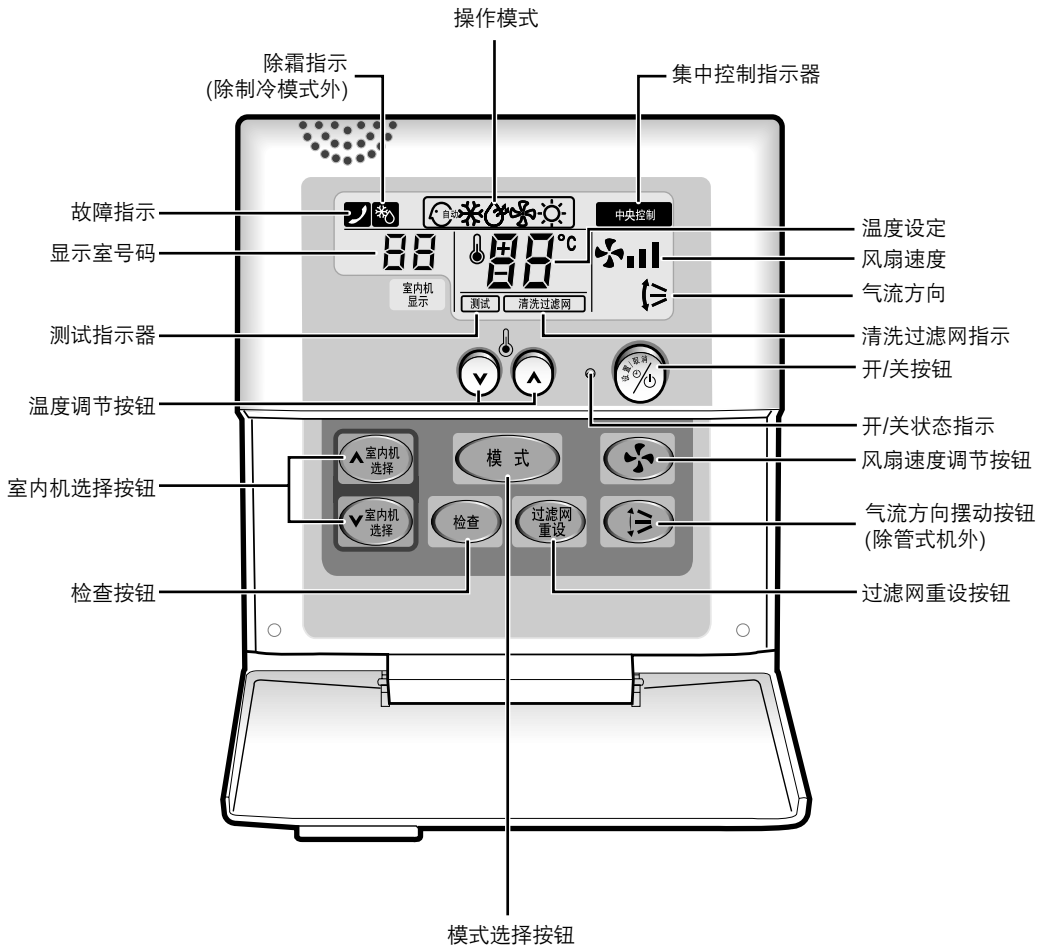

备注

- ◆ 检查按钮由装设技术员操作，请勿按该按钮。
- ◆ 清洁空气滤尘网后，按下过滤网重置按钮。从此以后，到清洁过滤网的时间，有线遥控将显示清洗过滤网指示。
- ◆ 在单制冷型号的空调器中，不能选择供暖模式(☀)。

这里有几个您操作空调器时应遵循的建议事项。

事项	建议内容
供暖性能	空调器利用热泵原理从室外空气中吸收热能。当室外空气温度下降时空调器的供暖性能下降。如果觉得室内不充分温暖，建议另外增加使用其他加热设备。
结霜	若室外温度低且湿度高，在供暖模式时室外机上会结霜。 这时： ◆ 供暖操作停止。 ◆ 除霜模式自动启动约10分钟。 不需要其它操作，大约经过10分钟后空调器开始重新正常运行。
室内及室外温度高	若室内及室外温度高且空调器以供暖模式运行，室外机的风扇和压缩机将不时间断停止。 这是正常的，只需等到空调器重新启动。
电源中断	若空调器运行中出现电源中断，机器电源将被断开。 电源恢复时空调器以从前操作模式重新启动。
同时操作	当您使用热泵型号时，不能在同一时间内使几台室内机同时以制热和制冷模式运行。

温度及湿度范围

下表显示可以使用空调器的温度及湿度范围。

若空调器被用在...	则...
高温	自动保护功能被起动，空调器停止运行
低温	热交换器冻结时会出现漏水或其它功能障碍
高湿度	长时间使用会在室内机上凝水并落下水滴

模式	室外温度	室内温度	室内湿度
供暖	约-15°C到24°C	27°C或以下	-
制冷	约-5°C到43°C	约21°C到32°C	80%或以下
除湿	约-5°C到43°C	约21°C到32°C	-

* 制热额定温度为7°C。如果室外温度降至0°C以下时，制热能力将随着温度条件降低。
若制冷操作在32°C以上(室内温度)使用，则不能全容量运行。

空调器的清洁

为最佳利用您的空调器，您必须定期清洁空调器以清除积在空气滤尘网的灰尘。

重要事项 清洁空调器之前请确实切断本机的电源。

1 推动机器上的接片打开前格栅。

重要事项 打开前格栅时必须小心，且检查安全夹是否安全。
若没有确保上述安全事项，则会由于格栅的突然掉落而使您受伤。

2 取下前格栅
2-1 取下安全夹。
2-2 打开前格栅约45度，并推向前方。

3 拉出空气滤尘网。

4 使用吸尘器或刷子清除空气滤尘网上的灰尘。当灰尘严重时把空气滤尘网放入温暖的洗涤剂水中竖直摇动。

备注 若您设置了生物纯净过滤网，不要让其与任何液体接触，否则会使其丧失其特性。

5 干燥空气滤尘网。

6 完成清洁后把过滤网插入前格栅内。

7 该过滤网需要每一个月用吸尘器或刷子清洁一次。

8 重新装上前格栅和安全夹。

备注 若您需要，您可在室内机上共装四处格栅及安全夹。

备注 清洁完空调器后按过滤网重置按钮。

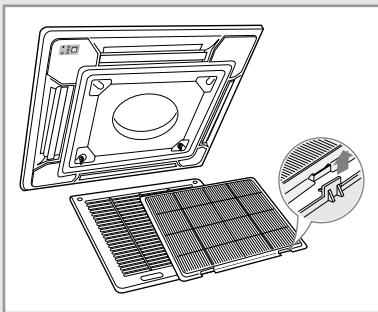
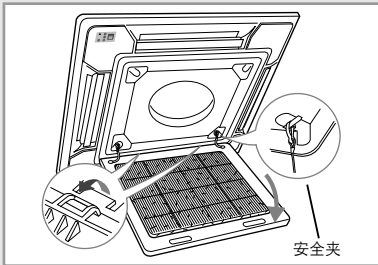
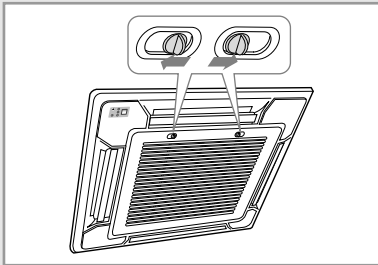

有线遥控器



无线遥控器

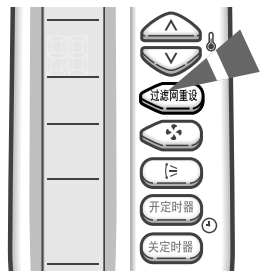

生物过滤网的安装(选用)

空调器可以装一生物过滤网以去除微小的灰尘颗粒。根据空调器的使用时间过滤网的使用寿命大致在三个月。

1 从过滤网取下塑料包装。

备注 生物过滤网在使用之前不要打开其包装，否则会丧失其特性。

2 拉动格栅上的接片打开前格栅。

3 取下前格栅。

3-1 取下安全夹。

3-2 打开前格栅约45度并把它拉向前方。

4 拉出空气滤尘网。

5 把生物过滤网放在空气滤尘网的中央。

6 用四只螺丝固紧生物过滤网。

7 重新装置过滤网、前格栅及安全夹。

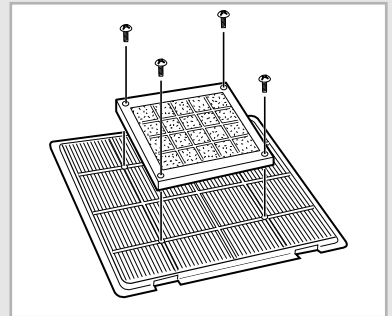

一般问题的解决

联系售后服务处之前请先进行如下简单的检查。这样您可以节省您的通话时间及费用。

问 题	解释及解决
空调器全然不动作	◆ 检查空调器的电源是否已接通。
有线遥控器 用该遥控器无法 起动空调器	◆ 若  显示于遥控器上，关掉空调器并联系代理商。
有线电遥控器 当开/关空调器时 不能马上开/关 空调器	◆ 为一组空调器使用遥控器时，连接于遥控器上的空调器 将按顺序开/关。因此需要一段时间(可达32秒)。
无线遥控器 用该遥控器无法 起动空调器	◆ 观察机组同遥控器发射部件之间是否有障碍物。 ◆ 检查无线遥控器电池。 ◆ 看一看您是否离室内机太远(7米以内)。
无线遥控器 当您按遥控器上  的时听不到 鸣声	◆ 您的遥控器是否指向空调器的遥控接收器。 ◆ 若需要，更换遥控器电池。 ◆ 若在空调器周围有节能型荧光灯光，霓虹灯等强光时， 遥控器可能会不能控制空调器，若这种情况发生，需要 把遥控器贴近遥控接收器。
空调器制冷或 供暖不启动	◆ 检查操作模式选择是否正确。 ◆ 室内温度可能太低或太高。 ◆ 灰尘可能塞住空气过滤网护件，请参照12页有关清扫内容。 ◆ 检查室外机前是否有障碍物。
供暖时总是得不到 要求的室内温度 且空调器频繁停止	◆ 检查是否正确设定温度。 ◆ 增加风扇速度。

技术规格

型 号	电 源
AVMCH045EA(B)3(4)	1Ø, 220-240V~, 50Hz
AVMCH052EA(B)3(4)	
AVMCH070EA(B)3(4)	
AVMCH090EA(B)3(4)	
AVMCH105EA(B)3(4)	
AVMCH128EA(B)3(4)	
AVMCH140EA(B)3(4)	
AVMCC045EA(B)3(4)	
AVMCC052EA(B)3(4)	
AVMCC070EA(B)3(4)	
AVMCC090EA(B)3(4)	
AVMCC105EA(B)3(4)	
AVMCC128EA(B)3(4)	
AVMCC140EA(B)3(4)	

