



تلفزيون ملون

SAMSUNG

CS29Z4/CS29Z6/CS29A10
WS32Z4/WS32Z6/WS32A10
CS34Z4/CS34Z6/CS34A10

إرشادات المالك

قبل تشغيل الوحدة، يرجى قراءة هذا الدليل بعناية
والاحتفاظ به كمرجع فيما بعد.

القوائم التي تظهر على الشاشة

صورة داخل صورة (اختياري)

TELETEXT

VIRTUAL
DOLBY
SURROUND

ARB

إرشادات السلامة

- ◆ لا تعرّض التليفزيون لدرجات حرارة أو معدلات رطوبة مرتفعة للغاية.
- ◆ لا تعرّض التليفزيون لضوء الشمس المباشر أو أي مصادر أخرى للحرارة.
- ◆ لا تعرّض التليفزيون لأي مواد سائلة.
- ◆ لا تضع أي شيء من أي نوع على التليفزيون، كذلك لا تضع أية أوعية تحتوي على مياه فوق التليفزيون.
- ◆ افصل التليفزيون من مقبس التيار الكهربائي والهوائي في حالة حدوث عواصف (خاصةً إذا كانت مصحوبة بالبرق).
- ◆ لا تطأ بقدمك سلك التيار الكهربائي ولا تقم بشنبيه.
- ◆ لا تزد التحميل على منافذ التيار الكهربائي بالحائط أو بالأسلاك الفرعية بصورة بالغة، حيث إن ذلك قد يؤدي إلى نشوب حريق أو قد يعرضك للصدمات الكهربائية.
- ◆ يُرجى استخدام قطعة قماش ناعمة وجافة (لا تحتوي على مواد متطايرة) عند تنظيف التليفزيون.
- ◆ إذا تعطل التليفزيون، فلا تحاول إصلاحه بنفسك. ولكن اتصل بموظفي الصيانة المؤهلين لذلك.
- ◆ في حالة عدم استخدام جهاز التحكم عن بُعد لفترة زمنية طويلة، فقم بإخراج البطاريات واحفظها في مكان بارد وجاف.
- ◆ احرص على ألا يسقط جهاز التحكم عن بُعد من يديك.

هذا التليفزيون غير مصمم لكي يستخدم في البيئات الصناعية.

تحذير

يعد وميض البرق ورأس السهم الموجودان داخل المثلث بمثابة علامة تحذير تنبهك إلى وجود "جهد كهربائي خطير" داخل التليفزيون.



تعد علامة التعجب الموجودة داخل المثلث بمثابة علامة تحذير تنبهك إلى وجود إرشادات هامة مصاحبة للمنتج.



➔ الجهد الكهربائي الرئيسي موضح في الجزء الخلفي من جهاز التليفزيون، أما التردد فهو ٥٠ أو ٦٠ هرتز.

	تحذير خطر التعرض للصعق الكهربائي لا تفتح	
تحذير: لتجنب التعرض للصعق الكهربائي، لا تقم بإزالة الغطاء الخلفي، حيث لا يوجد بالداخل أي أجزاء خاصة بالمستخدم تحتاج إلى صيانة اترك عمليات الصيانة لموظفي الصيانة المؤهلين.		

تنبيه: لنفاذي الأضرار التي قد تؤدي إلى مخاطر الحريق أو الصعق بالكهرباء. لا تعرض هذا التليفزيون للأمطار أو الرطوبة.



ARB

المحتويات (تابع)

◆ مقدمة

- ٢ إرشادات السلامة
- ٢ تحذير

◆ توصيل وتجهيز التلفزيون

- ٥ لوحات التحكم (وفقاً للطراز)
- ٦ لوحات التوصيل (وفقاً للطراز)
- ٧ جهاز التحكم عن بعد بالأشعة تحت الحمراء
- ٨ تركيب البطاريات في جهاز التحكم عن بُعد
- ٨ توصيل التلفزيون بهوائي أو شبكة تلفزيون الكابل
- ٩ تشغيل التلفزيون وإيقافه
- ٩ وضع التلفزيون في وضع الانتظار
- ١٠ التعرف على إمكانيات جهاز التحكم عن بُعد
- ١١ ميزة التوصيل والتشغيل
- ١٢ مشاهدة العرض التوضيحي
- ١٢ اختيار اللغة المفضلة

◆ إعداد القنوات

- ١٣ تخزين القنوات تلقائياً
- ١٤ تخزين القنوات يدوياً
- ١٦ تخطي القنوات غير المرغوب فيها
- ١٧ تصنيف القنوات المخزنة
- ١٨ تعيين الأسماء للقنوات
- ١٩ ضبط موالف استقبال القنوات

◆ استخدام التلفزيون

- ٢٠ تغيير معيار الصورة
- ٢١ ضبط إعدادات الصورة
- ٢٢ الإعدادات الإضافية للصورة
 - الإختيار الرقمي (Digital NR)
 - استقبال (LNA)
 - DNie (محرك الصور الطبيعية الرقمية : اختياري)
 - وضعية المسح (Scan Mode)
- ٢٣ ضبط الشاشة الزرقاء
- ٢٣ استخدام ميزة التحكم في الإمالة
- ٢٤ تحديد حجم الصورة
- ٢٥ تثبيت الصورة الحالية
- ٢٥ تغيير معيار الصوت
- ٢٦ ضبط إعدادات الصوت



ARB

المحتويات (تابع)

- ◆ استخدام التلفزيون
 - الإعدادات الإضافية للصوت ٢٧
 - مستوى صوت ذاتي (Auto Volume)
 - لحن (Melody)
 - صوت تيربو (Turbo sound)
 - مماثل للإستيريو (Pseudo Stereo) / صوت محيطي حقيقي (Virtual Surround)
 - مكبر الأصوات المنخفضة (Woofers) (خيار إضافي)
 - تحديد وضع الصوت (وفقاً للطراز) ٢٨
 - ضبط موقت النوم ٢٩
 - ضبط الوقت الحالي وعرضه ٣٠
 - تشغيل التلفزيون وإيقاف تشغيله تلقائياً ٣١
 - مشاهدة الصورة في الصورة (PIP) (اختياري) ٣٢
- ◆ استخدام ميزة Teletext (نصوص المعلومات)
- ميزة Teletext (نصوص المعلومات) ٣٤
 - عرض بيانات Teletext (نصوص المعلومات) ٣٤
 - تحديد الصفحة بالرقم ٣٥
 - استخدام وضع FLOF لتحديد الصفحة ٣٦
 - تخزين صفحات Teletext (نصوص المعلومات) ٣٦
- ◆ معلومات وتوصيلات إضافية
- توصيل التلفزيون بمدخل خارجي/مخرج خارجية ٣٧
 - توصيل التلفزيون بمشغل أقراص DVD ٣٨
 - توصيل التلفزيون بمخرج الصوت ٣٨
 - توصيل التلفزيون بمدخل RCA ٣٩
 - توصيل التلفزيون بمدخل S-Video ٣٩
 - توصيل مدخل الكمبيوتر الشخصي (حسب الموديل) ٤٠
 - توصيل سماعات الرأس بالتلفزيون ٤١
 - عرض الصور من مصادر خارجية ٤١
- ◆ توصيات الاستخدام
- معادلة المجال المغناطيسي تلقائياً لإزالة المساحات اللونية المشوشة ٤٢
 - استكشاف الأخطاء وإصلاحها: قبل الاتصال بموظفي الصيانة ٤٢



ملاحظة



هام



اضغط

الرموز

لوحات التحكم (وفقاً للطراز)

◀ ربما تختلف التهيئة الفعلية للتلفزيون وفقاً للطراز المتاح لديك.

ARB

CS29Z4/WS32Z4/CS34Z4

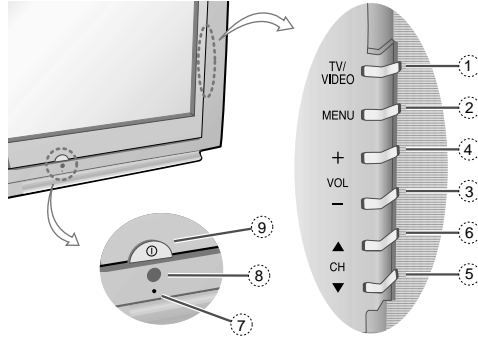

CS29Z6/WS32Z6/CS34Z6

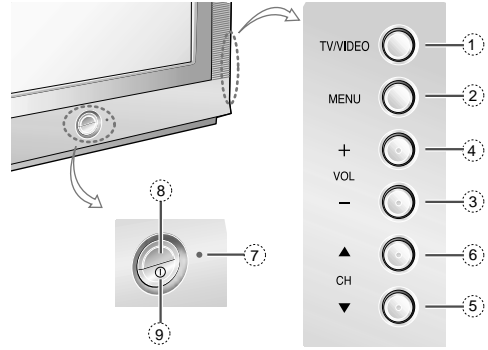

CS29A10/WS32A10/CS34A10

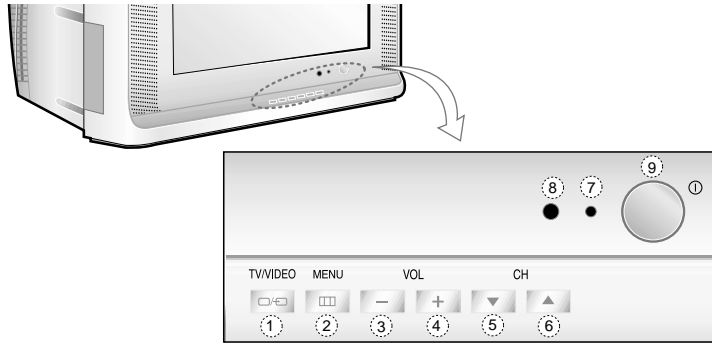

- | | |
|---------------------|------------------------|
| ① تحديد مصدر المدخل | ⑥ القناة التالية |
| ② عرض القائمة | ⑦ مؤشر وضع الانتظار |
| ③ خفض مستوى الصوت | ⑧ مستشعر التحكم عن بعد |
| ④ رفع مستوى الصوت | ⑨ التشغيل/الإيقاف |
| ⑤ القناة السابقة | |

◀ كيفية استخدام أزرار لوحة التحكم

إذا لم يعد جهاز التحكم عن بعد يعمل أو كنت قد فقدته، يمكنك استخدام أزرار لوحة التحكم في التلفزيون للقيام بما يلي:

- ◆ تشغيل التلفزيون عندما يكون في وضع الانتظار واختيار القنوات (▲ CH ▼).
- ◆ الوصول إلى القائمة (MENU).
- ◆ ضبط مستوى الصوت (+ VOL -).
- ◆ التبديل بين مدخل الفيديو التلفزيوني والفيديو (TV/VIDEO).

لوحات التوصيل (وفقاً للطراز)

◀ ربما تختلف التهيئة الفعلية للتلفزيون وفقاً للطراز المتاح.

ARB

الجزء الجانبي من التلفزيون (وفقاً للطراز)

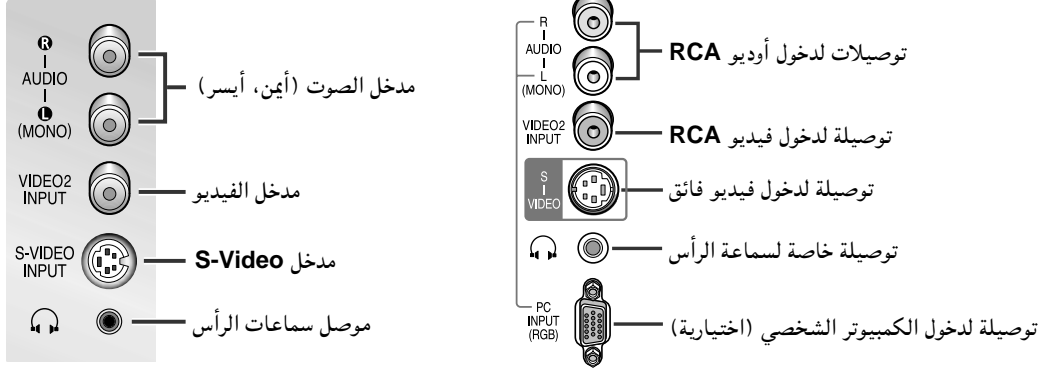

الجزء الخلفي من التلفزيون (وفقاً للطراز)

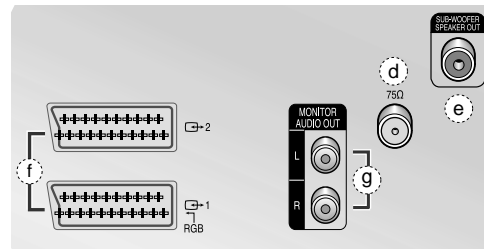
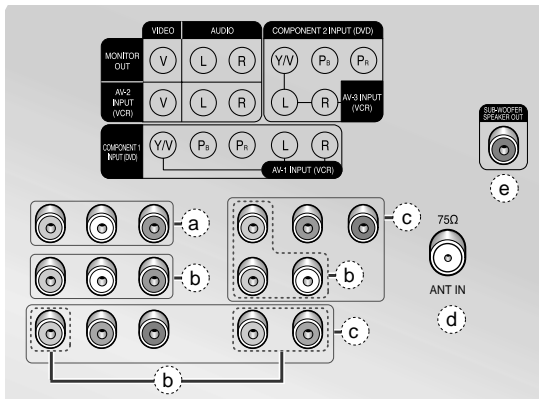

(e) مخرج مكبر الأصوات المنخفضة (خيار إضافي) مخصص لتوصيل المقيس الخاص بمكبر الأصوات المنخفضة الفرعي.

(f) (SCART) 1 / 2 مخصص لمداخل أو مخرج الأجهزة الخارجية، مثل أجهزة الفيديو أو مشغلات أقراص DVD أو أجهزة ألعاب الفيديو أو مشغلات أقراص الفيديو.

(g) مخرج صوت الشاشة مخصص لمخرج الصوت الخاص بالأجهزة الخارجية

(a) مخرج الشاشة (فيديو/صوت (أيسر/أيمن) مخصص للمخارج الخاصة بالأجهزة الخارجية

(b) AV 1 (VCR) - V/L/R

AV2 (VCR) - VIDEO/AUDIO (L/R)

AV 3 (VCR) - V/L/R

مخصص لمداخل أو مخرج الأجهزة الخارجية، مثل أجهزة الفيديو أو مشغلات أقراص DVD أو أجهزة ألعاب الفيديو أو مشغلات أقراص الفيديو.

(c) COMPONENT (C)

مخصص لمداخل الفيديو (Y/PB/PR) والصوت (L/R) لجهاز واحد.

(d) VHF/UHF (75Ω)

مخصص لتوصيل موصل ذي محورين (75Ω) بالهوائي/شبكة الكابل.

◀ التنسيق المتاح لمداخل الأجهزة: 576i/480i

جهاز التحكم عن بعد بالأشعة تحت الحمراء

ARB

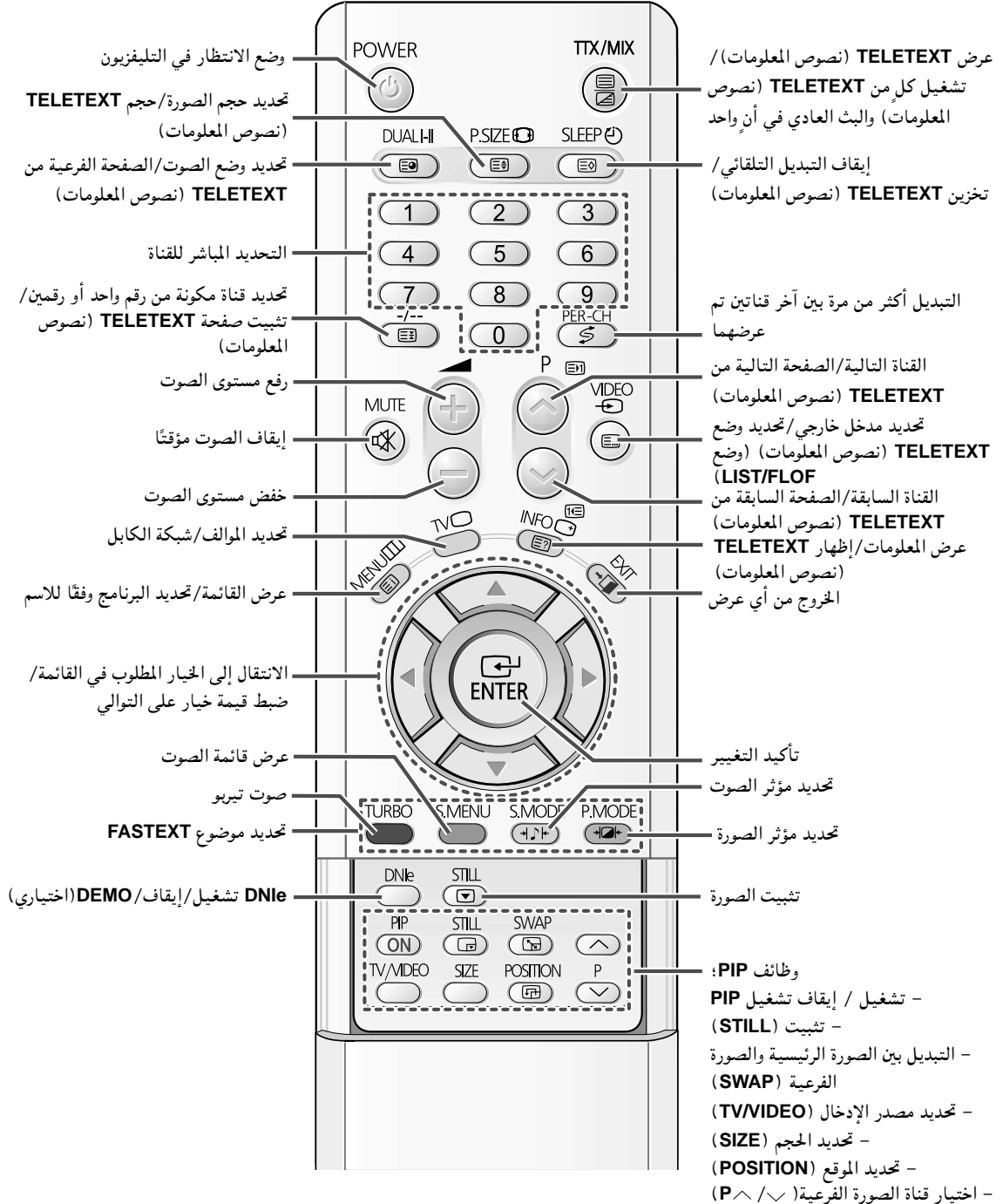

◀ قد يتأثر أداء جهاز التحكم عن بعد بالضوء الساطع.

تركيب البطاريات في جهاز التحكم عن بُعد

يجب تركيب أو استبدال البطاريات الخاصة بجهاز التحكم عن بُعد في الأحوال الآتية:

- ◆ شراء التلفزيون
- ◆ اكتشاف أن جهاز التحكم عن بُعد لم يعد يعمل بطريقة صحيحة

١ ارفع الغطاء الخلفي لجهاز التحكم عن بُعد بالضغط على الرمز (▼) لأسفل ثم اسحبه بثبات لإزالته.

٢ أدخل بطاريات R03 أو UM4 أو AAA بقدره ١.٥ فولت أو بطاريتين متكافئتين مع مراعاة الأقطاب الموجبة والسالبة كما يلي:

- ◆ - في البطارية مقابل - في جهاز التحكم عن بُعد
- ◆ + في البطارية مقابل + في جهاز التحكم عن بُعد

٣ أعد تركيب الغطاء بمحاذاته مع قاعدة جهاز التحكم عن بُعد ثم الضغط عليه لإعادته إلى مكانه.

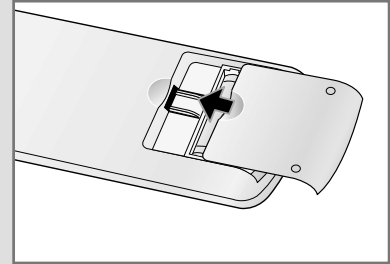
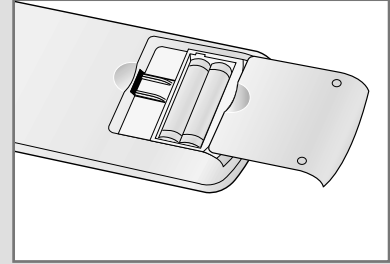
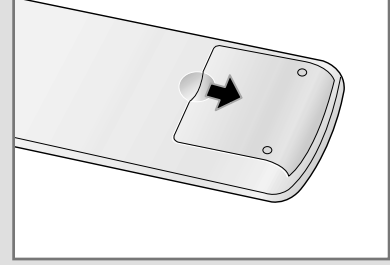

توصيل التلفزيون بهوائي أو شبكة تلفزيون الكابل

لعرض قنوات التلفزيون بشكل صحيح، يجب أن يستقبل التلفزيون إشارة من أحد المصادر التالية:

- ◆ هوائي خارجي
- ◆ شبكة تلفزيون كابل
- ◆ شبكة قمر صناعي

١ في الحالات الثلاثة الأولى، قم بتوصيل الهوائي أو كابل مدخل الشبكة بمقبس ذي محورين ٧٥Ω في الجزء الخلفي من التلفزيون.

٢ في حالة استخدام هوائي داخلي، ربما تحتاج إلى تدويره عند موافقة التلفزيون إلى أن تحصل على صورة واضحة ونقية. للحصول على مزيد من التفاصيل، ارجع إلى:

- ◆ "تخزين القنوات تلقائيًا" صفحة ١٣.
- ◆ "تخزين القنوات يدويًا" صفحة ١٤.

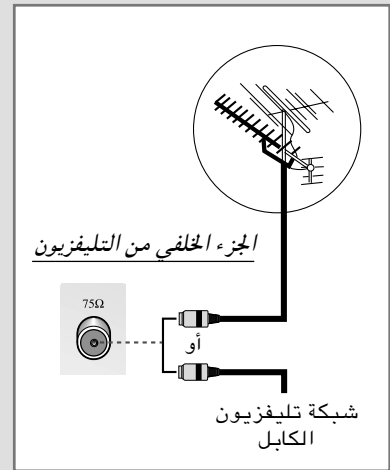

تشغيل التلفزيون وإيقافه

سلك التيار الكهربائي الرئيسي متصل بالجزء الخلفي من التلفزيون.

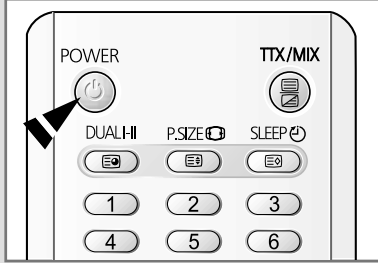

١ قم بتوصيل سلك التيار الكهربائي الرئيسي بمقبس مناسب.
◀ الجهد الكهربائي الرئيسي موضح في الجزء الخلفي من جهاز التلفزيون، أما التردد فهو ٥٠ أو ٦٠ هرتز.

٢ اضغط على زر "Ⓜ" (تشغيل/إيقاف) في الجزء الأمامي من التلفزيون.
النتيجة: يضيء مؤشر وضع الانتظار في الجزء الأمامي من التلفزيون.

٣ اضغط على زر **POWER** (التشغيل/الإيقاف) (Ⓜ) في جهاز التحكم عن بعد لبدء تشغيل التلفزيون.
النتيجة: يتم تلقائياً إعادة تحديد البرنامج الذي كنت تشاهده آخر مرة. في حالة عدم تخزين أية قنوات بعد، ستظهر عبارة "No clear picture" (لا توجد صورة واضحة). ارجع إلى "تخزين القنوات تلقائياً" صفحة ١٣ أو "تخزين القنوات يدوياً" صفحة ١٤.

٤ لإيقاف تشغيل التلفزيون، اضغط على زر "Ⓜ" (تشغيل/إيقاف) مرة أخرى.

وضع التلفزيون في وضع الانتظار

يمكن وضع التلفزيون في وضع الانتظار لتخفيض:

◆ استهلاك الطاقة الكهربائية

◆ تآكل أنبوب أشعة الكاثود

ويكون وضع الانتظار مفيداً في حالة الرغبة في التوقف عن المشاهدة مؤقتاً (أثناء تناول إحدى الوجبات على سبيل المثال).

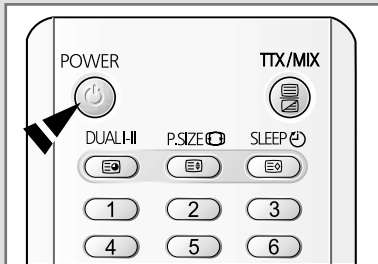

١ اضغط على زر **POWER** (التشغيل/الإيقاف) (Ⓜ) في جهاز التحكم عن بعد.

النتيجة: يتم إيقاف تشغيل الشاشة ويضيء مؤشر وضع الانتظار في الجزء الأمامي من التلفزيون باللون الأحمر.

٢ لتشغيل التلفزيون مرة أخرى، فقط اضغط على زر **POWER** (التشغيل/الإيقاف) (Ⓜ) مرة أخرى.

لا تترك التلفزيون في وضع الانتظار لفترات طويلة من الوقت (عندما تكون في إجازة على سبيل المثال). أوقف تشغيل التلفزيون بالضغط على الزر "Ⓜ" (تشغيل/إيقاف) في الجزء الأمامي من التلفزيون. من الأفضل فصل التلفزيون عن مقبس التيار الكهربائي والهوائي.

التعرف على إمكانيات جهاز التحكم عن بُعد

يستخدم جهاز التحكم عن بُعد بصفة أساسية للقيام بالآتي:

- ◆ تغيير القنوات وضبط مستوى الصوت
 - ◆ إعداد التلفزيون باستخدام نظام القوائم التي تظهر على الشاشة
- يعرض الجدول التالي أكثر الأزرار استخدامًا ووظائفها.

الزر	وظيفة المشاهدة	وظيفة القائمة
	يستخدم لعرض القناة المخزنة التالية.	-
	يستخدم لعرض القناة المخزنة السابقة.	-
0 إلى 9	تستخدم لعرض القنوات المناظرة للرقم.	
--	يستخدم لتحديد قناة مرقمة برقم عشرة أو أكثر. اضغط على هذا الزر، وسوف يتم عرض الرمز "--". أدخل رقم القناة المكون من رقمين.	
+	يستخدم لرفع مستوى الصوت.	-
-	يستخدم لخفض مستوى الصوت.	-
MUTE	يستخدم لإيقاف تشغيل الصوت مؤقتًا. لإعادة تشغيل الصوت مرة أخرى، اضغط على هذا الزر مرة ثانية، أو اضغط على زر - أو زر + .	
MENU	يستخدم لعرض نظام القوائم على الشاشة.	يستخدم للرجوع إلى القائمة السابقة أو المشاهدة العادية.
	-	يستخدم في: ◆ عرض قائمة فرعية تحتوي على التحديدات الخاصة بالخيار الحالي في القائمة ◆ زيادة/تقليل قيمة خيار قائمة
	-	يستخدم لتأكيد الخيار.
EXIT	-	يستخدم للخروج من نظام القوائم والرجوع إلى المشاهدة العادية مباشرة.
TV	يستخدم لتشغيل التلفزيون حينما يكون في وضع الانتظار.	يستخدم للخروج من نظام القوائم والرجوع إلى المشاهدة العادية مباشرة.

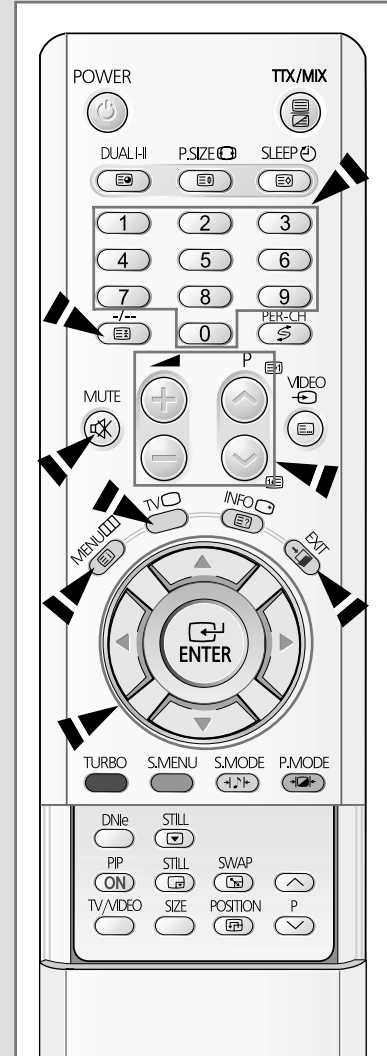

ميزة التوصيل والتشغيل

حينما يتم تشغيل التلفزيون لأول مرة، تعمل ثلاثة إعدادات أساسية للتعديل بشكل تلقائي ومتتابع: إعداد اللغة والقناة والساعة.

Plug & Play

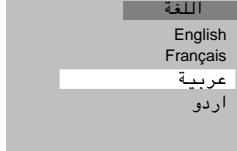

للانتقال ▾ للإدخال ▹

مدخل هوائي : افحص

للانتقال ▾ للخروج ▹

تخزين اوتوما تيكي

منطقة : ASIA W/EUROPE
للبحث +/-

للانتقال ▾ للضبط ▹ للخروج ▹

الوقت

الساعة : am :--:--:--
المؤقت : إيقاف

للانتقال ▾ للضبط ▹ للخروج ▹

تمتع بالمشاهدة

إعداد

Plug & Play
اللغة : عربية
شاشة زرقاء : تشغيل
عرض نموذجي :
مائل : 0
صورة داخل صورة :
للانتقال ▾ للإدخال ▹ للخروج ▹

١ إذا كان التلفزيون في وضع الانتظار، فاضغط على زر **POWER** (التشغيل/الإيقاف) في جهاز التحكم عن بعد.

النتيجة: يتم عرض رسالة **Play & Plug** (التوصيل والتشغيل). وسوف تومض للحظات قبل عرض قائمة "اللغة (Language)" تلقائياً. تتوقف قائمة "اللغة (Language)" على الدولة التي تقيم فيها.

٢ حدد اللغة المناسبة بالضغط على الزر **▼** أو **▲**. اضغط على الزر **MENU** لإدخال اللغة.

النتيجة: يتم عرض الرسالة "مدخل الهوائي: فحص (Ant. Input:Check)"

◀ في حالة عدم تحديد أي لغة في قائمة "اللغة (Language)", ستختفي قائمة "اللغة (Language)" بعد حوالي ٣٠ ثانية.

٣ تأكد من توصيل الهوائي بالتلفزيون. اضغط على الزر **▶** أو **◀**.

النتيجة: يتم عرض القائمة "تخزين اوتوما تيكي (Auto Store)" مع تحديد الخيار "منطقة (Area)".

٤ حدد المنطقة بالضغط على الزر **▶** أو **◀**. للبحث في القنوات، حدد "للبحث (Search)" من خلال الضغط على الزر **▼** أو **▲**، ثم اضغط على الزر **▶** أو **◀**. اضغط على الزر **MENU** لإيقاف البحث.

النتيجة: يتم عرض القائمة "الوقت (Time)" مع تحديد الخيار "الساعة (Clock)".

◀ ارجع إلى "تخزين القنوات تلقائياً" صفحة ١٣.

٥ اضغط على الزر **▶** أو **◀** للانتقال إلى الساعة أو الدقيقة. اضبط الساعة أو الدقيقة بالضغط على الزر **▼** أو **▲**.

◀ ارجع إلى "ضبط الوقت الحالي وعرضه" صفحة ٣٠.

٦ حينما تنتهي من هذه العملية، اضغط على الزر **MENU** (▢).

النتيجة: يتم عرض الرسالة "تمتع بالمشاهدة (Enjoy Your Watching)", ثم يتم تشغيل القناة التي تم تخزينها.

٧ إذا أردت إعادة ضبط هذه الميزة...

١ فاضغط على الزر **MENU**.

٢ اضغط على الزر **▼** أو **▲** لتحديد "إعداد (Setup)", ثم اضغط على الزر **▶** أو **◀**.

النتيجة: يتم تحديد الخيار "التوصيل والتشغيل (Plug & Play)".

٣ اضغط على الزر **▶** أو **◀** مرة أخرى.

النتيجة: يبدأ تشغيل هذه الميزة بعرض الرسالة "التوصيل والتشغيل (Plug & Play)".

مشاهدة العرض التوضيحي

للتعرف على القوائم المختلفة المتاحة في التلفزيون، يمكنك مشاهدة العرض التوضيحي المضمن.

- ١ اضغط على الزر **MENU** "القائمة".
النتيجة: يتم عرض القائمة الرئيسية.
- ٢ اضغط على الزر ▼ أو ▲ لتحديد "إعداد (Setup)".
النتيجة: يتم عرض الخيارات المتاحة في المجموعة "إعداد (Setup)".
- ٣ اضغط على الزر ► أو ◀ .
- ٤ اضغط على الزر ▼ أو ▲ لتحديد "عرض نمودجي (Demonstration)".
- ٥ اضغط على الزر ► أو ◀ .
النتيجة: يتم في المقابل عرض كل من خيارات القائمة. حينما ترغب في الخروج من العرض التوضيحي، اضغط على الزر **EXIT** (⏏) في جهاز التحكم عن بعد.

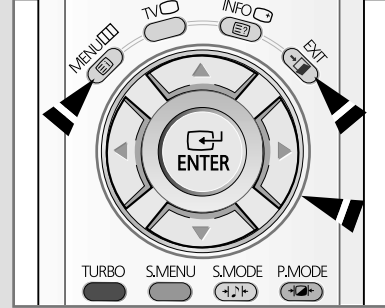

اختيار اللغة المفضلة

عندما تبدأ في استخدام التلفزيون لأول مرة، ينبغي تحديد اللغة التي سوف يتم استخدامها لعرض القوائم والإرشادات.

- ١ اضغط على الزر **MENU** "القائمة".
النتيجة: يتم عرض القائمة الرئيسية.
- ٢ اضغط على الزر ▼ أو ▲ لتحديد "إعداد (Setup)".
النتيجة: يتم عرض الخيارات المتاحة في المجموعة "إعداد (Setup)".
- ٣ اضغط على الزر ► أو ◀ .
- ٤ اضغط على الزر ▼ أو ▲ لتحديد "اللغة (Language)".
- ٥ حدد اللغة المناسبة بالضغط على الزر ► أو ◀ أكثر من مرة.



تخزين القنوات تلقائياً

يمكنك القيام بالبحث عن نطاقات التردد المتاحة (وتعتمد إمكانية التوافر على الدولة التابع لها). قد لا تتوافق أرقام البرامج التي تم تخصيصها تلقائياً مع أرقام البرامج الفعلية أو المطلوبة. ورغم ذلك، يمكنك تصنيف الأرقام يدوياً وإلغاء أي قنوات لا ترغب في مشاهدتها.

١ اضغط على الزر **MENU** "القائمة".

النتيجة: يتم عرض القائمة الرئيسية.

٢ اضغط على الزر **▲** أو **▼** لتحديد "القناة (Channel)".

النتيجة: يتم عرض الخيارات المتاحة في المجموعة "القناة (Channel)".

٣ اضغط على الزر **▶** أو **◀**.

النتيجة: يتم تحديد "تخزين اوتوماتيكي (Auto Store)".

٤ اضغط على الزر **▶** أو **◀** مرة أخرى.

النتيجة: يتم عرض الخيارات المتاحة في المجموعة "تخزين اوتوماتيكي (Auto Store)" مع تحديد الخيار "منطقة (Area)".

٥ حدد المنطقة بالضغط على الزر **▶** أو **◀**. تظهر المناطق بالترتيب التالي: ASIA W/EUROPE - CIS E/EUROPE - CHINA - HONGKONG - U/K - AUSTRALAIT - NZ/INDONESIA - SOUTH AFRICA - AMERICA

٦ اضغط على الزر **▲** أو **▼** لتحديد "للبحث (Search)".

٧ اضغط على الزر **▶** أو **◀** لبدء البحث.

النتيجة: يتم عرض الشريط الأفقي، ثم يتم تخزين القنوات بالترتيب الذي يعكس موقعها في نطاق التردد. سيتوقف البحث تلقائياً.

إيقاف البحث قبل أن ينتهي، اضغط على الزر **MENU** (□).

٨ عند الانتهاء من عملية البحث والتخزين، يتم عرض القائمة "ترتيب (Sort)".

◆ لتصنيف القنوات المخزنة بالترتيب الرقمي المطلوب، انتقل إلى الخطوة ٦ في إجراء "تصنيف القنوات المخزنة" صفحة ١٧.
◆ للخروج من وظيفة تخزين القنوات دون تصنيف القنوات، اضغط على الزر **MENU** (□) أكثر من مرة إلى أن تختفي القوائم.

٩ عند تخزين القنوات، يمكنك القيام بالآتي:

- ◆ تصنيفها بالترتيب المطلوب (ارجع إلى الصفحة ١٧).
- ◆ مسح قناة (ارجع إلى الصفحة ١٦)
- ◆ تعيين اسم للقنوات المخزنة (ارجع إلى الصفحة ١٨)
- ◆ الضبط الدقيق لموالم استقبال القنوات عند الضرورة (ارجع إلى الصفحة ١٩)
- ◆ تشغيل ميزة تقليل التشويش الرقمي (ارجع إلى صفحة ٢٢)

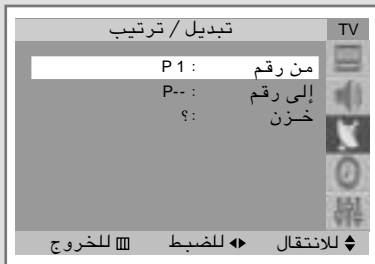
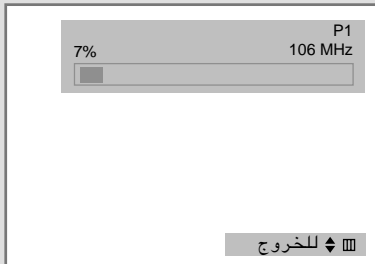
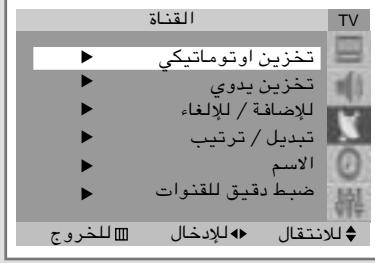

تخزين القنوات يدويًا

يمكنك تخزين القنوات، بما في ذلك القنوات التي يتم استقبالها عبر شبكات الكابل.

عند تخزين القنوات يدويًا، يمكنك اختيار الآتي:

- ◆ تخزين أو عدم تخزين كل قناة من القنوات الموجودة
- ◆ رقم برنامج كل قناة مخزنة ترغب في تعريفها

١ اضغط على الزر **MENU** "القائمة".

النتيجة: يتم عرض القائمة الرئيسية.

٢ اضغط على الزر ▼ أو ▲ لتحديد "القناة (Channel)".

النتيجة: يتم عرض الخيارات المتاحة في المجموعة "القناة (Channel)".

٣ اضغط على الزر ► أو ◀ .

٤ اضغط على الزر ▼ أو ▲ لتحديد "تخزين يدوي (Manual Store)".

٥ اضغط على الزر ► أو ◀ .

النتيجة: يتم عرض الخيارات المتاحة في المجموعة "تخزين يدوي (Manual Store)" مع تحديد "رقم البرنامج (Prog.No.)".

٦ لتعيين رقم برنامج لإحدى القنوات، اضغط على الزر ► أو ◀ .

٧ اضغط على الزر ▼ أو ▲ لتحديد "نظام اللون (Colour System)". حدد معيار البث المطلوب بالضغط على الزر ► أو ◀ أكثر من مرة.

النتيجة: يتم عرض مستويات الألوان بالترتيب التالي:

AUTO - PAL - SECAM - NT4.43 - NT3.58

٨ اضغط على الزر ▼ أو ▲ لتحديد "نظام الصوت (Sound System)". حدد معيار الصوت المطلوب بالضغط على الزر ► أو ◀ أكثر من مرة.

النتيجة: يتم عرض معايير الصوت بالترتيب التالي:

BG - DK - I - M



تصنيف القنوات المخزّنة (تابع)

ARB

تخزين يدوي	TV
P 3 : رقم البر نامج	
AUTO : نظام اللون	
BG : نظام الصوت	
C 1 : القناة	
46MHZ : للبحث	
؟ : خزن	
للانتقال ◀ للضبط ▢ للخروج	

تخزين يدوي	TV
P 3 : رقم البر نامج	
AUTO : نظام اللون	
BG : نظام الصوت	
C 1 : القناة	
46MHZ : للبحث	
؟ : خزن	
للانتقال ◀ للبحث ▢ للخروج	

تخزين يدوي	TV
P 3 : رقم البر نامج	
AUTO : نظام اللون	
BG : نظام الصوت	
C 1 : القناة	
46MHZ : للبحث	
؟ : خزن	
للانتقال ◀ للضبط ▢ للخروج	

٩ إذا كنت تعلم رقم القناة المطلوب تخزينها، فننّفذ الخطوات التالية.
 ◆ اضغط على الزر ▼ أو ▲ لتحديد "القناة (Channel)".
 ◆ اضغط على الزر ◀ .
 ◆ اضغط على زر ▼ أو ▲ لتحديد C (قناة عبر الأثير) أو S (قناة عبر الكابل).
 ◆ اضغط على الزر ◀ .
 ◆ اضغط على الزر ▼ أو ▲ لتحديد الرقم المطلوب.

◀ يمكنك كذلك تحديد رقم القناة مباشرة بالضغط على أزرار الأرقام (من ٠ إلى ٩).

◀ إذا لم يصدر أي صوت أو صدر صوت غير عادي، فأعد تحديد معيار الصوت المطلوب.

١٠ إذا لم تعلم أرقام القنوات، فحدد "للبحث (Search)" بالضغط على الزر ▼ أو ▲ . اضغط على الزر ▶ أو ◀ لبدء البحث.

النتيجة: يبحث الموالف نطاق الترددات حتى يتم استقبال أول قناة أو القناة التي قمت بتحديدتها على الشاشة.

١١ لتخزين القناة ورقم البرنامج المعين لها، حدد "خزن (Store)" بالضغط على الزر ▼ أو ▲ . اضغط على الزر ▶ أو ◀ لتحديد OK .

١٢ كرر الخطوات من ٩ إلى ١١ لكل قناة مطلوب تخزينها.

وضع القناة

◆ **P** (وضع البرنامج): عند الانتهاء من موائفة الاستقبال، يتم تعيين محطات البث في منطقتك على أرقام المواقع من P00 إلى P99 كحد أقصى. ويمكنك تحديد إحدى القنوات من خلال إدخال رقم الموقع في هذا الوضع.

◆ **C** (وضع القناة الحقيقي): يمكنك تحديد إحدى القنوات من خلال إدخال الرقم المعين لكل محطة بث هوائية في هذا الوضع.

◆ **S** (وضع قناة الكابل): يمكنك تحديد إحدى القنوات من خلال إدخال الرقم المعين لكل قناة كابل في هذا الوضع.

تخطي القنوات غير المرغوب فيها

يمكنك استبعاد القنوات التي قمت باختيارها من القنوات التي قمت بالبحث عنها. عندما تقوم بالبحث عبر القنوات المخزنة، فلن يتم عرض القنوات التي قمت بتخطيها.

وسيتم عرض جميع القنوات التي لم يتم اختيار تخطيها بصفة خاصة أثناء عملية البحث.

١ اضغط على الزر **MENU** "القائمة".

النتيجة: يتم عرض القائمة الرئيسية.

٢ اضغط على الزر **▲** أو **▼** لتحديد "القناة (Channel)".

النتيجة: يتم عرض الخيارات المتاحة في المجموعة "القناة (Channel)".

٣ اضغط على الزر **▶** أو **◀**.

٤ اضغط على الزر **▲** أو **▼** لتحديد "الإضافة / للإلغاء (Add/Erase)".

٥ اضغط على الزر **▶** أو **◀**.

النتيجة: يتم عرض القنوات المخزنة.

٦ اضغط على الزر **▲** أو **▼** لتحديد القناة المطلوب إضافتها أو حذفها. إذا لزم الأمر، حدد "ألغيت (Added)" أو "أضيفت (Erased)" بالضغط على الزر **▶** أو **◀**.

٧ كرر الخطوة ٦ لكل قناة مطلوب إضافتها أو حذفها.

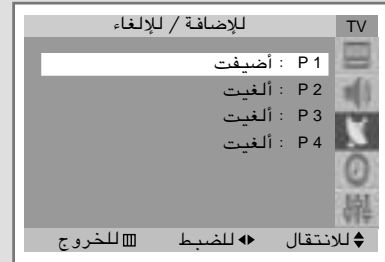
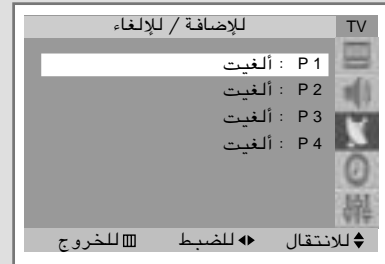

تصنيف القنوات المخزنة

تسمح لك هذه العملية بتغيير أرقام البرامج الخاصة بالقنوات المخزنة. فربما تقتضي الضرورة القيام بهذه العملية بعد استخدام التخزين التلقائي. حيث يتسنى لك إلغاء القنوات التي لا ترغب في الاحتفاظ بها.



١ اضغط على الزر MENU "القائمة".

النتيجة: يتم عرض القائمة الرئيسية.

٢ اضغط على الزر ▼ أو ▲ لتحديد "القناة (Channel)".

النتيجة: يتم عرض الخيارات المتاحة في المجموعة "القناة (Channel)".

٣ اضغط على الزر ▶ أو ◀.

٤ اضغط على الزر ▼ أو ▲ لتحديد "تبديل / ترتيب (Sort)".

٥ اضغط على الزر ▶ أو ◀.

النتيجة: يتم عرض الخيارات المتاحة في المجموعة "تصنيف (Sort)" مع تحديد "من رقم (From)".

٦ حدد رقم القناة التي ترغب في تغييرها بالضغط على الزر ▼ أو ▲ أكثر من مرة.

٧ اضغط على الزر ▼ أو ▲ لتحديد "إلى رقم (To)". حدد الرقم الجديد الذي ترغب من خلاله تعريف القناة بالضغط على الزر ▶ أو ◀ أكثر من مرة.

◀ يمكنك كذلك تحديد رقم القناة مباشرة بالضغط على أزرار الأرقام (من ٠ إلى ٩).

٨ اضغط على الزر ▼ أو ▲ لتحديد "خزن (Store)". حدد OK لتأكيد

تبديل أرقام القنوات بالضغط على الزر ▶ أو ◀.

النتيجة: يتم تبديل القناة المحددة بالقناة المخزنة من قبل على الرقم الذي تم اختياره.

٩ لنقل جميع القنوات إلى أرقام القنوات المطلوبة، كرر الخطوات من ٦ إلى ٨ بعد تحديد "من رقم (From)" بالضغط على الزر ▼ أو ▲.

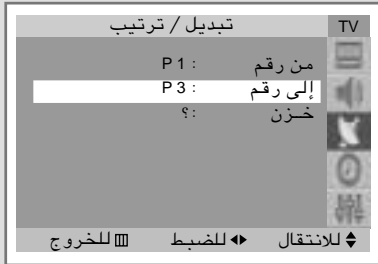
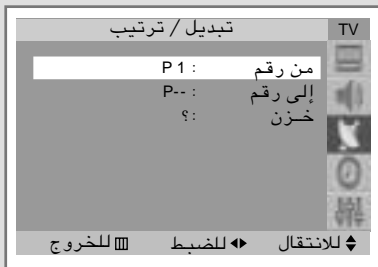



تعيين الأسماء للقنوات

سوف يتم تعيين أسماء للقنوات تلقائيًا عند بث معلومات القناة. ويمكن تغيير هذه الأسماء، مما يسمح لك بتعيين أسماء جديدة.

- ١ اضغط على الزر **MENU** "القائمة".
النتيجة: يتم عرض القائمة الرئيسية.
- ٢ اضغط على الزر **▼** أو **▲** لتحديد "القناة (Channel)".
النتيجة: يتم عرض الخيارات المتاحة في المجموعة "القناة (Channel)".
- ٣ اضغط على الزر **▶** أو **◀**.
- ٤ اضغط على الزر **▼** أو **▲** لتحديد "الاسم (Name)".
- ٥ اضغط على الزر **▶** أو **◀**.
النتيجة: يتم عرض القنوات الحالية.
- ٦ حدد القناة المطلوب تعيين اسم جديد لها بالضغط على الزر **▼** أو **▲** إذا لزم الأمر.
- ٧ اضغط على الزر **▶** أو **◀**.
- ٨ اضغط على الزر **▼** أو **▲** لتحديد حرفًا من (A إلى Z)، أو رقمًا من (٠ إلى ٩) أو رمزًا (-، مسافة). انتقل إلى الحرف السابق أو التالي بالضغط على الزر **▶** أو **◀**.
- ٩ كرر الخطوات من ٦ إلى ٨ لكل قناة مطلوب تعيين اسم جديد لها.

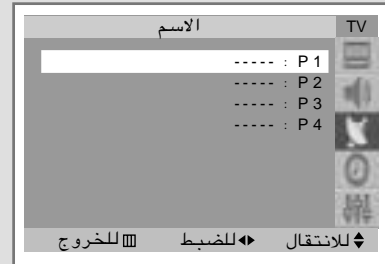

ضبط موالف استقبال القنوات

إذا كان الاستقبال واضحًا، فلن تكون في حاجة إلى ضبط موالف استقبال القنوات، حيث سيتم ذلك تلقائيًا أثناء عملية البحث والتخزين. لكن إذا كانت الإشارة ضعيفة أو محرفة، فقد تضطر إلى ضبط موالف القناة يدويًا.

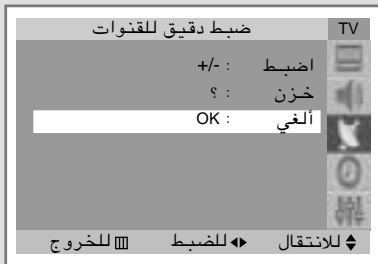
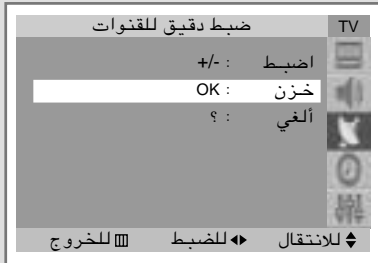
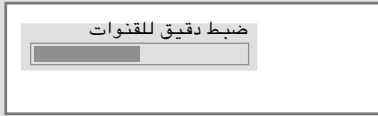
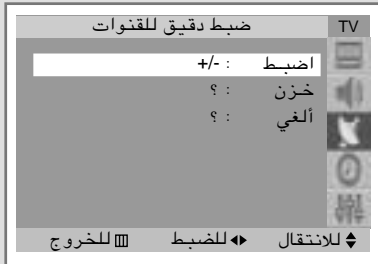
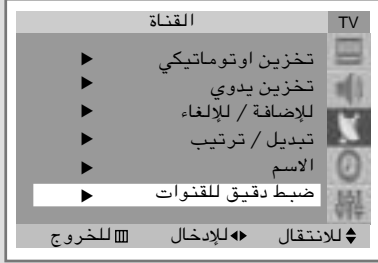

١ اضغط على الزر **MENU** "القائمة".

النتيجة: يتم عرض القائمة الرئيسية.

٢ اضغط على الزر ▼ أو ▲ لتحديد "القناة (Channel)".

النتيجة: يتم عرض الخيارات المتاحة في المجموعة "القناة (Channel)".

٣ اضغط على الزر ▶ أو ◀ .

٤ اضغط على الزر ▼ أو ▲ لتحديد "ضبط دقيق للقنوات (Fine tune)".

٥ اضغط على الزر ▶ أو ◀ .

النتيجة: يتم عرض الخيارات المتاحة في المجموعة "ضبط دقيق للقنوات (Fine tune)" مع تحديد "اضبط (Tune)".

٦ للحصول على صورة واضحة ونقية وجودة صوت جيدة، اضغط على الزر ▶ أو ◀ .

النتيجة: يظهر الشريط الأفقي. حرّك مؤشر الشريط الأفقي إلى اليسار أو اليمين بالضغط على الزر ▶ أو ◀ .

٧ لحفظ الصورة أو الصوت اللذين تم ضبطهما، حدد "خزن (Store)" من خلال الضغط على الزر ▼ أو ▲ . اضغط على الزر ▶ أو ◀ .

النتيجة: يتم عرض OK.

٨ لحذف الصورة أو الصوت اللذين تم ضبطهما، حدد "ألغي (Erase)" من خلال الضغط على الزر ▼ أو ▲. اضغط على الزر ▶ أو ◀ .

النتيجة: يتم عرض OK.



تغيير معيار الصورة

يمكنك تحديد نوع الصورة الذي يتوافق مع متطلبات العرض الخاصة بك على الوجه الأمثل.

١ اضغط على الزر **MENU** "القائمة".

النتيجة: يتم عرض الخيارات المتاحة في المجموعة "الصورة (Picture)".

٢ اضغط على الزر **▶** أو **◀**.

النتيجة: يتم تحديد "الوضع (Mode)".

٣ حدد المؤثر المطلوب للصورة بالضغط على الزر **▶** أو **◀** أكثر من مرة.

النتيجة: إتاحة مؤثرات الصورة التالية التالية:

حينايميكي (Dynamic) - نموذجي (Standard) - سينمائي (Movie) - اختياري (Custom)

➤ يمكنك أيضاً إعداد هذه الخيارات فقط بالضغط على الزر **P.MODE** (وضع الصورة).

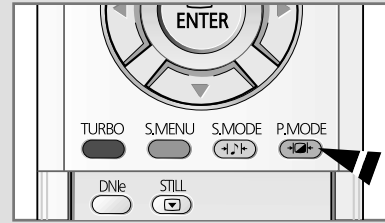

ARB



ضبط إعدادات الصورة

هناك العديد من الإعدادات في التلفزيون التي تتيح لك التحكم في جودة الصورة.

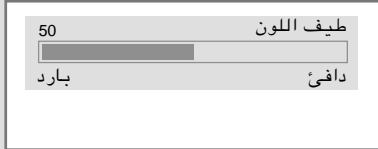
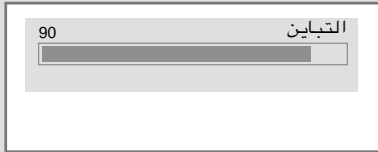
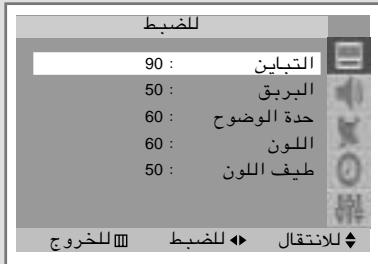

١ اضغط على الزر MENU "القائمة".

النتيجة: يتم عرض الخيارات المتاحة في المجموعة "الصورة (Picture)".

٢ اضغط على الزر > أو < .

٣ اضغط على الزر ▼ أو ▲ لتحديد "الضبط (Adjust)".

٤ اضغط على الزر > أو < .

النتيجة: يتم عرض الخيارات المتاحة في المجموعة "الضبط (Adjust)".

٥ اضغط على الزر ▼ أو ▲ لتحديد الخيار (التباين (Contrast) أو البريق (Brightness) أو حدة الوضوح (Sharpness) أو اللون (Colour)) أو Tint-NTSC "درجة اللون (NTSC)" المطلوب ضبطه. اضغط على الزر > أو < .

النتيجة: يظهر الشريط الأفقي. حرّك مؤشر الشريط الأفقي إلى اليسار أو اليمين بالضغط على الزر > أو < .

◆ إذا قمت بإجراء أي تغييرات على هذه الإعدادات، فإن معيار الصورة سوف ينتقل تلقائياً إلى "اختياري (Custom)".

◆ يوجد لدى التلفزيون نظام "معادلة المجال المغناطيسي تلقائياً" الذي يتم تشغيله في حالة وجود تداخل مغناطيسي. لمعادلة المجال المغناطيسي حول شاشة التلفزيون، قم بإيقاف تشغيل التلفزيون من خلال الضغط على "ⓐ" (تشغيل/إيقاف) في اللوحة الأمامية. (ارجع إلى "معادلة المجال المغناطيسي تلقائياً" لإزالة المساحات اللونية المشوشة" صفحة ٢٨).

الإعدادات الإضافية للصورة

ARB

◆ الإختيار الرقمي (Digital NR)

إذا كانت الإشارة التي يستقبلها التلفزيون ضعيفة، فيمكنك تنشيط هذه الميزة لتقليل أي تشويش أو ضلال قد تظهر على الشاشة.

◆ استقبال (LNA)

تعد هذه الوظيفة مفيدة جداً في حالة ضعف الإشارة أثناء استخدام التلفزيون. تعمل ميزة LNA على تكبير إشارة التلفزيون في المنطقة التي تضعف فيها الإشارة، ولكن بدون تشويش. تعمل هذه الميزة فقط في حالة ضعف الإشارة والتي يتم حفظها على القناة الحالية إضافياً.

◆ DNIe (محرك الصور الطبيعية الرقمية DNIe : اختياري)

تزدك هذه الميزة بصورة أكثر تفصيلاً ووضوحاً مع تقليل التشويش ثلاثي الأبعاد، بالإضافة إلى تحسين التفاصيل والتباين واللون الأبيض. إن لوغاريتم تعويض الصورة الجديد يمنحك صورة مفصلة أكثر سطوعاً ووضوحاً وتفصيلاً. وسوف تعمل تقنية DNIe™ على تهيئة كل الإشارات بحيث تمنحك أفضل رؤية ممكنة.

◆ وضعية المسح (Scan Mode)

ستجد عادة أن وضعية المسح أفضل وضعية للمسح الطبيعي لخفض أي ومضان قليل في الصورة. لكن، من الممكن الاستفادة بعض الإذاعات (ان تي اس سي) بتغيير وضعية المسح. وتتوفر وضعيات "مسح طبيعي (Natural)", "مسح قمي (Digital)", "مسح متطور (Progressive)".

١ اضغط على الزر MENU "القائمة".

النتيجة: يتم عرض الخيارات المتاحة في المجموعة "الصورة (Picture)".

٢ اضغط على الزر ▶ أو ◀ .

٣ حدد الخيار المطلوب (الاختيار الرقمي (Digital NR)، استقبال (LNA)، DNIe (اختياري) أو وضعية المسح (Scan mode)) بالضغط على الزر ▼ أو ▲.

٤ اضغط على الزر ▶ أو ◀ لتغيير الإعداد.

◆ الاختيار الرقمي (Digital NR) : "إيقاف (Off)" أو "تشغيل (On)" (عامل)

◆ استقبال (LNA) : "إيقاف (Off)" أو "تشغيل (On)" (عامل)

◆ DNIe (اختياري) : "إيقاف (Off)" Demo أو "تشغيل (On)" (عامل)

◆ يمكنك أيضاً تحديد هذه الخيارات فقط بالضغط على الزر DNIe "حجم الصورة". (وفقاً للطراز)

◆ وضعية المسح (Scan Mode) : طبيعي (Natural Scan) ، قمي (Digital Scan) ، مسح متطور (Progressive).

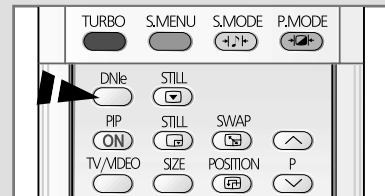
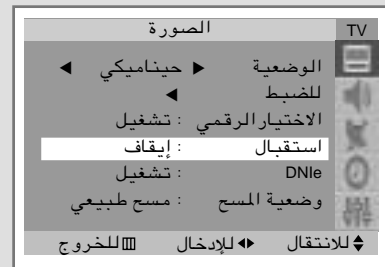



ARB



ضبط الشاشة الزرقاء

في حالة عدم استقبال أي إشارة أو كانت الإشارة ضعيفة للغاية، تحل الشاشة الزرقاء تلقائيًا محل خلفية الصورة المشوشة.

في حالة الرغبة في الاستمرار في مشاهدة الصورة الضعيفة، ينبغي ضبط وضع "شاشة زرقاء (Blue Screen)" على "إيقاف (Off)".

١ اضغط على الزر MENU "القائمة".

النتيجة: يتم عرض القائمة الرئيسية.

٢ اضغط على الزر ▼ أو ▲ لتحديد "إعداد (Setup)".

النتيجة: يتم عرض الخيارات المتاحة في المجموعة "إعداد (Setup)".

٣ اضغط على الزر ► أو ◀ .

٤ اضغط على الزر ▼ أو ▲ لتحديد "شاشة زرقاء (Blue screen)".

٥ لتشغيل هذه الميزة، حدد "تشغيل (On)" بالضغط على الزر ► أو ◀ .

استخدام ميزة التحكم في الإمالة

إذا وجدت أن الصورة التي يتم استقبالها مائلة نوعًا ما باتجاه جانب واحد، فيمكنك ضبط إعداد الإمالة.

١ اضغط على الزر MENU "القائمة".

النتيجة: يتم عرض القائمة الرئيسية.

٢ اضغط على الزر ▼ أو ▲ لتحديد "إعداد (Setup)".

النتيجة: يتم عرض الخيارات المتاحة في المجموعة "إعداد (Setup)".

٣ اضغط على الزر ► أو ◀ .

٤ اضغط على الزر ▼ أو ▲ لتحديد "مائل (Tilt)".

٥ اضغط على الزر ► أو ◀ للوصول إلى الإعداد المطلوب (- إلى +).



تحديد حجم الصورة

يمكنك تحديد حجم الصورة الذي يتوافق مع متطلبات العرض الخاصة بك على النحو الأمثل من خلال الضغط على الزر "P.SIZE" (حجم الصورة). سوف تكون أحجام الصورة التالية متاحة:

- ◆ عادي (Normal) - تكبير 1 (Zoom1) - تكبير 2 (Zoom2) - 16:9
- ◆ عريض (Wide) - بانورامية (Panorama) - تكبير 1 (Zoom1) - تكبير 2 (Zoom2) ، 4:3

إذ تم توصيل الكمبيوتر، فإنه بإمكانك ضبط "الحجم (Size)" و "الموضع (Position)" من وضع الكمبيوتر بالضغط على الزر. (حسب الطراز)

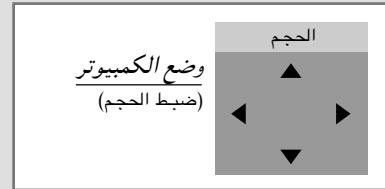
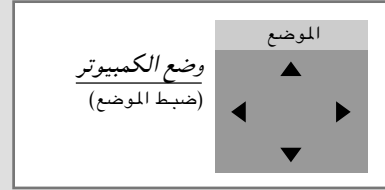
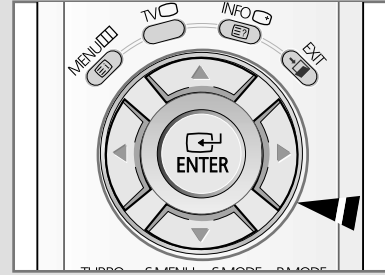
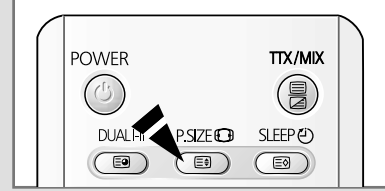



ARB

تثبيت الصورة الحالية

يمكنك تثبيت الصورة أثناء مشاهدة أحد برامج التلفزيون بمنتهى البساطة عن طريق الضغط على الزر (STILL) "تثبيت".

← وللرجوع إلى المشاهدة العادية، اضغط على هذا الزر مرة أخرى.

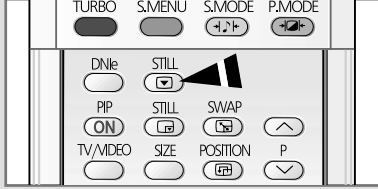

تغيير معيار الصوت

يمكنك تحديد نوع المؤثر الصوتي الخاص المطلوب الاستماع إليه عند مشاهدتك لبث محدد.

١ اضغط على الزر MENU "القائمة".

النتيجة: يتم عرض القائمة الرئيسية.

٢ اضغط على الزر ▼ أو ▲ لتحديد "الصوت (Sound)".

النتيجة: يتم عرض الخيارات المتاحة في المجموعة "الصوت (Sound)".

٣ اضغط على الزر ► أو ◀ .

النتيجة: يتم تحديد "الوضع (Mode)".

٤ حدد مؤثر الصوت المطلوب بالضغط على الزر ► أو ◀ أكثر من مرة.

النتيجة: إتاحة مؤثرات الصوت التالية:

نموذجي (Standard) - موسيقي (Music) - سينمائي (Movie) - خطابي (SVE) - اختياري (Custom)

◆ SVE : تقنية SAMSUNG لتحسين الصوت.

← يمكنك أيضاً ضبط هذه الخيارات فقط بالضغط على الزر S.MODE (وضع الصوت).

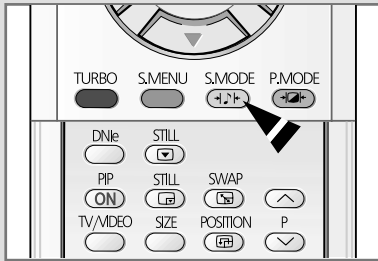



ضبط إعدادات الصوت

ARB

يمكن ضبط إعدادات الصوت لتتوافق مع تفضيلاتك الشخصية.

- ١ اضغط على الزر **MENU** "القائمة".
النتيجة: يتم عرض القائمة الرئيسية.
- ٢ اضغط على الزر **▲** أو **▼** لتحديد "الصوت (Sound)".
النتيجة: يتم عرض الخيارات المتاحة في المجموعة "الصوت (Sound)".
- ٣ اضغط على الزر **▶** أو **◀** .
- ٤ اضغط على الزر **▼** أو **▲** لتحديد "معدل الصوت (Equalizer)".
- ٥ اضغط على الزر **▶** أو **◀** .
النتيجة: يتم عرض الخيارات المتاحة في المجموعة "معدل الصوت (Equalizer)".
يمكنك أيضاً عرض هذه المجموعة فقط بالضغط على الزر **S.MENU** (قائمة الصوت).
- ٦ حدد الخيار المطلوب ضبطه بالضغط على الزر **▶** أو **◀** . اضغط على الزر **▼** أو **▲** للوصول إلى الإعداد المطلوب.

◀ إذا قمت بإجراء أي تغييرات على هذه الإعدادات، فإن معيار الصوت سوف ينتقل تلقائياً إلى "الختياري (Custom)".

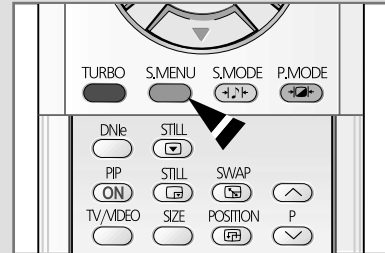
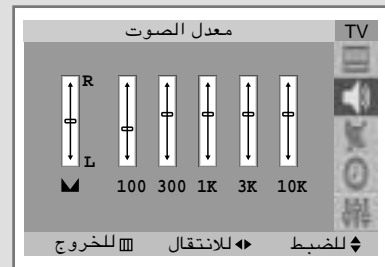

الإعدادات الإضافية للصوت

ARB

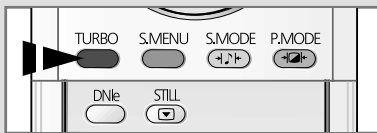
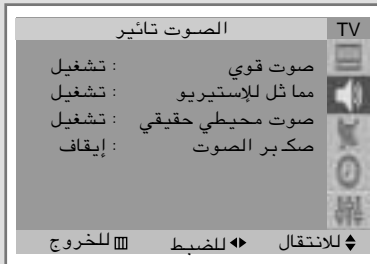
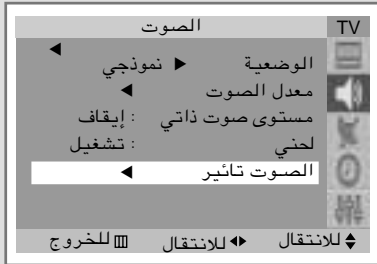
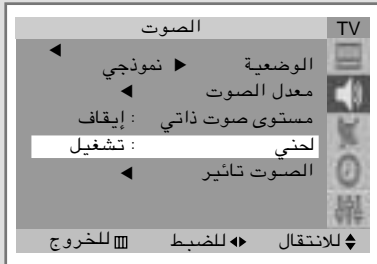

◆ مستوى صوت ذاتي (Auto Volume)

لكل محطة بث ظروف الإشارة الخاصة بها، ولهذا فليس من السهل ضبط مستوى الصوت في كل مرة يتم فيها تغيير القناة. تتيح لك هذه الميزة ضبط مستوى صوت القناة المطلوبة بواسطة خفض مستوى الصوت إذا كانت إشارة البث مرتفعة أو رفع مستوى الصوت إذا كانت إشارة البث منخفضة.

◆ لحني (Melody)

يمكنك سماع صوت نغمة واضح عند تشغيل أو إيقاف تشغيل التلفزيون.

◆ صوت قوي (Turbo sound)

تبرز هذه الميزة كلاً من نطاقات الصوت العليا والدنيا بصورة مناسبة (كما تتضمن المؤثرات الأخرى). وبذلك، يمكنك أن تستمتع بصوت رائع وفعال على نحو أكبر عند الاستماع للموسيقى أو مشاهدة الأفلام أو القنوات الأخرى.

◆ مماثل للإستيريو (Pseudo Stereo) / صوت محيطي حقيقي

(Virtual Surround)

تعمل ميزة "مماثل للإستيريو (Pseudo stereo)" على تحويل إشارة الصوت ذات القناة الواحدة إلى قناتين متطابقتين على اليسار واليمين. وبمجرد ضبط "مماثل للإستيريو (Pseudo stereo)" أو "صوت محيطي حقيقي (Virtual surround)" على "تشغيل (On)" أو "إيقاف (Off)"، تنطبق هذه الإعدادات على مؤثرات الصوت مثل "قياسي (Standard)" و "موسيقى (Music)" و "فيلم (Movie)" و "حوار (تقنية Samsung لتحسين الصوت) (Speech (SVE))".

◆ مكبر الأصوات المنخفضة (Woofers) (خيار إضافي)

يعمل مكبر الأصوات المنخفضة على تشغيل الإشارات الأقل من ١٦٠ هرتز في نطاق التردد الواقع بين ٢٠ هرتز و ٢٠ كيلو هرتز. حيث يحسن ذلك من خبرة الاستماع إلى الموسيقى ومشاهدة الأفلام.

١ اضغط على الزر MENU "القائمة".

النتيجة: يتم عرض القائمة الرئيسية.

٢ اضغط على الزر ▼ أو ▲ لتحديد "الصوت (Sound)".

النتيجة: يتم عرض الخيارات المتاحة في المجموعة "الصوت (Sound)".

٣ اضغط على الزر ▶ أو ◀ .

٤ حدد الخيار المطلوب (مستوى صوت ذاتي (Auto volume) أو لحني (Melody) أو صوت قوي (Turbo sound) أو مماثل للإستيريو (Pseudo stereo) أو صوت محيطي حقيقي (Virtual surround) أو صكبر الصوت (Woofers) (خيار إضافي)) بالضغط على الزر ▼ أو ▲ .

لتحديد صوت قوي (Turbo sound) أو مماثل للإستيريو (Pseudo stereo) أو صوت محيطي حقيقي (Virtual surround) أو الأصوات المنخفضة (Woofers) (خيار إضافي)، حدد مؤثر الصوت (Sound effect) من خلال الضغط على الزر ▼ أو ▲ واضغط على الزر ▶ أو الزر ◀ .

يمكنك تحديد ميزة صوت التيريو فقط بالضغط على الزر TURBO (تيريو).

٥ لتشغيل كل ميزة حد "تشغيل (On)" من خلال الضغط على الزر ▶ أو ◀ .



تم التصنيع بموجب ترخيص من شركة Dolby Laboratories. كل "Dolby" ورمز (D) المزدوج علامة تجارية خاصة بشركة Dolby Laboratories.

تحديد وضع الصوت (وفقًا للطراز)

يعرض/يتحكم الزر "DUAL I-II" في معالجة إشارة الصوت والإخراج الخاص بها. عند تشغيل التلفزيون، يكون الوضع معيّنًا تلقائيًا إما على "Dual-I" أو "Stereo"، وذلك حسب الإرسال الحالي.

المؤشر الموجود على الشاشة	نوع البث	
Mono (الاستخدام العادي)	البث العادي (صوت قياسي)	NICAM استريو
Mono ↔ Mono NICAM (عادي)	عادي + NICAM أحادي	
Mono ↔ Stereo NICAM (عادي)	NICAM ستريو	
NICAM Dual-I → NICAM Dual-II → Mono (عادي)	نايكام مزدوج I-II	
Mono (الاستخدام العادي)	البث العادي (صوت قياسي)	A2 استريو
Dual-II ↔ Dual-I	ثنائي اللغة أو مزدوج I-II	
Stereo ↔ Mono (أحادي مضغوط)	استريو	

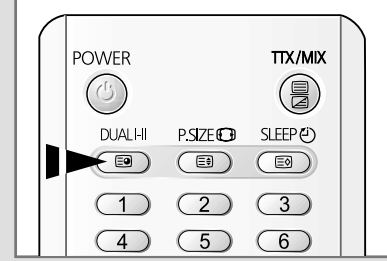

◆ إذا ساءت ظروف الاستقبال، فسيسهل الاستماع في حالة تعيين الوضع على Mono (أحادي).

◆ إذا كانت إشارة الاستريو ضعيفة وحدث تبديل تلقائي، فقم بالتبديل إلى Mono (أحادي).

◆ عند استقبال صوت أحادي في وضع AV، فقم بإجراء التوصيل بـ "AUDIO-L" الموجود في اللوحة (الأمامية أو الجانبية). إذا صدر الصوت الأحادي من مكبر الصوت الأيسر فقط، فاضغط على الزر DUAL I-II.

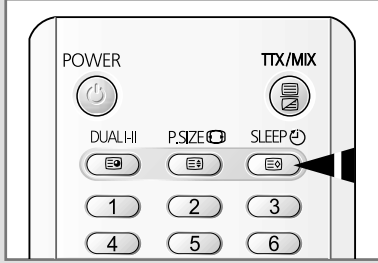

ضبط مؤقت النوم

يمكنك تحديد فترة زمنية تتراوح ما بين ٣٠ و ١٨٠ دقيقة ينتقل بعدها التلفزيون إلى وضع الانتظار تلقائيًا من خلال الضغط على الزر "SLEEP" (⌚).

١ اضغط على الزر SLEEP (⌚) في جهاز التحكم عن بعد.

النتيجة: في حالة عدم ضبط مؤقت النوم بعد، ستعرض الشاشة كلمة "إيقاف (Off)". أما إذا تم ضبط مؤقت النوم من قبل، فإن الشاشة سوف تعرض الوقت المتبقي وذلك قبل انتقال التلفزيون لوضع الانتظار.

٢ اضغط على الزر SLEEP (⌚) أكثر من مرة واستعرض الفترات الزمنية المحددة مسبقًا (٣٠ و ٦٠ و ٩٠ و ١٢٠ و ١٥٠ و ١٨٠).

النتيجة: ينتقل التلفزيون تلقائيًا إلى وضع الانتظار حينما يصل الموقت إلى الصفر.

٣ لإلغاء ميزة مؤقت النوم، اضغط على الزر SLEEP (⌚) أكثر من مرة وحدد "إيقاف (Off)".

ضبط الوقت الحالي وعرضه

يمكنك ضبط ساعة التلفزيون بحيث يتم عرض الوقت الحالي من خلال الضغط على الزر "INFO" (معلومات) (ⓘ). ينبغي كذلك ضبط الوقت إذا كنت ترغب في استخدام موقتات التشغيل أو إيقاف التلقائية.

عند الضغط على الزر "ⓘ" (تشغيل/إيقاف) الموجود بالجزء الأمامي من التلفزيون، سيتم إعادة ضبط إعداد الساعة.

١ اضغط على الزر "MENU" القائمة".

النتيجة: يتم عرض القائمة الرئيسية.

٢ اضغط على الزر ▼ أو ▲ لتحديد "الوقت (Time)".

النتيجة: يتم عرض الخيارات المتاحة في المجموعة "الوقت (Time)".

٣ اضغط على الزر ► أو ◀ .

النتيجة: يتم تحديد "الساعة (Clock)".

٤ اضغط على الزر ► أو ◀ للانتقال إلى الساعة أو الدقيقة. اضبط الساعة أو الدقيقة بالضغط على الزر ▼ أو ▲ .

٥ حينما تنتهي من هذه العملية، اضغط على الزر TV (التلفزيون) للخروج.

٦ للقيام ب... اضغط على الزر "INFO" (معلومات) (ⓘ) "...

عرض معلومات القناة مرة واحدة.

عرض الوقت الحالي مرتان.

إزالة العرض ثلاث مرات.

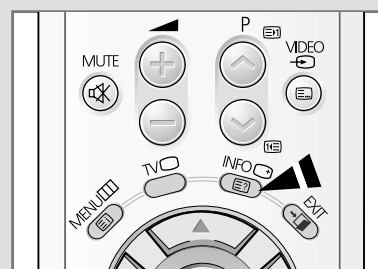
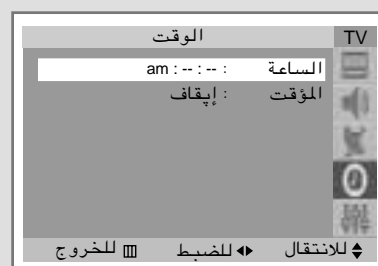

تشغيل التلفزيون وإيقاف تشغيله تلقائيًا

يمكنك ضبط موقتي التشغيل/الإيقاف حتى يعمل التلفزيون على:

◆ التشغيل تلقائيًا والانتقال إلى القناة المطلوبة في الوقت الذي تحدده.

◆ إيقاف التشغيل تلقائيًا في الوقت الذي تحدده.

◀ تتمثل الخطوة الأولى في ضبط ساعة التلفزيون (ارجع إلى "ضبط الوقت الحالي وعرضه" في الصفحة السابقة). إذا لم تقم بضبط الساعة بعد، فستظهر الرسالة Set the clock first (اضبط الساعة أولاً).

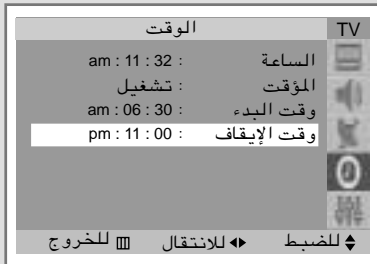
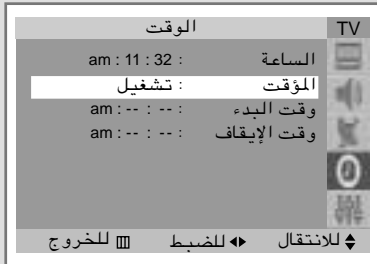

١ اضغط على الزر MENU "القائمة".

النتيجة: يتم عرض القائمة الرئيسية.

٢ اضغط على الزر ▼ أو ▲ لتحديد "الوقت (Time)".

النتيجة: يتم عرض الخيارات المتاحة في المجموعة "الوقت (Time)".

٣ اضغط على الزر ▶ أو ◀ .

٤ اضغط على الزر ▼ أو ▲ لتحديد "المؤقت (Timer)".

٥ اضغط على الزر ▶ أو ◀ لضبط الإعداد على "تشغيل (On)".

النتيجة: يتم عرض "وقت البدء (On time)" و "وقت الإيقاف (Off Time)".

٦ اضغط على الزر ▼ أو ▲ لتحديد "وقت البدء (On time)". اضغط الوقت المطلوب تشغيل التلفزيون عند حلوله تلقائيًا.

◆ اضغط على الزر ▶ أو ◀ للانتقال إلى الساعة أو الدقيقة. اضبط الساعة والدقيقة بالضغط على الزر ▼ أو ▲.

٧ اضغط على الزر ▼ أو ▲ لتحديد "وقت الإيقاف (Off Time)". باستخدام نفس الطريقة المذكورة أعلاه، اضبط الوقت المطلوب إيقاف تشغيل التلفزيون عند حلوله تلقائيًا.

مشاهدة الصورة في الصورة (PIP) (اختياري)

يمكنك عرض صورة ثانوية داخل الصورة الرئيسية للبرنامج التلفزيوني أو أجهزة صوت/صورة خارجية مثل جهاز فيديو أو جهاز قرص أفلام. بهذه الطريقة يمكنك مشاهدة البرنامج التلفزيوني أو مراقبة صورة داخلية من أي جهاز موصول أثناء مشاهدة برنامج تلفزيوني أو صورة أخرى تدخل.

١ اضغط على الزر "MENU" القائمة".

النتيجة: يتم عرض القائمة الرئيسية.

٢ اضغط على الزر ▼ أو ▲ لتحديد إعداد (Setup)".

النتيجة: يتم عرض الخيارات المتاحة في المجموعة "إعداد (Setup)".

٣ اضغط على الزر ▶ أو ◀ .

٤ اضغط على زر ▼ أو ▲ لاختيار "صورة داخل صورة (PIP)".
اضغط على الزر ▶ أو ◀ .

٥ اضغط على زر ▶ أو ◀ مرة أخرى للضغط على "تشغيل (ON)".

النتيجة: عندها تعرض الخيارات المتوفرة في مجموعة "صورة داخل صورة (PIP)" على الشاشة .

٦ اضغط على زر ▼ أو زر ▲ لاختيار "لاختيار (Select)". اختر مصدرا للصورة الفرعية بالضغط على زر ▶ أو ◀ .

النتيجة: عندها تعرض المصادر بالترتيب التالي :

AV1 - TV - AV2 - AV3 - S-VIDEO (طراز : RCA اختياري)

AV1 - TV - AV2 - S-VIDEO (SCART : اختياري)

٧ اضغط على زر ▼ أو زر ▲ لاختيار "رقم البرنامج (Prog. No.)". إذا كنت مشاهدا للبرنامج التلفزيوني، اختر القناة التي تريد مشاهدتها من خلال الصورة الفرعية بالضغط على زر ▶ أو ◀ .

◀ عند ضبط المصدر للصورة الفرعية (Select) على التلفزيون (TV)، يمكنك اختيار القناة للصورة الفرعية.

٨ اضغط على زر ▼ أو زر ▲ لاختيار "الحجم (SIZE)". اختر حجما للصورة الفرعية بالضغط على زر ▶ أو ◀ .

النتيجة: عندها تعرض الأحكام بالترتيب التالي (حسب الموديل):

مزدوج (Double) - تكبير (Large) - تصغير (Small) -
صورة داخل صورة 16 (PIP) 16

- ◆ ◀ صورة داخل صورة 16 (PIP) 16 : يمكنك مشاهدة حتى ١٢ قناة محفوظة من خلال الصور الفرعية في نفس الوقت.
- ◆ في حالة تشغيل الوضع "صورة داخل صورة 16 (PIP) 16"، فإنه من المستحيل تنفيذ عمليات التبديل أو تثبيت الصورة أو تحديد الموقع.

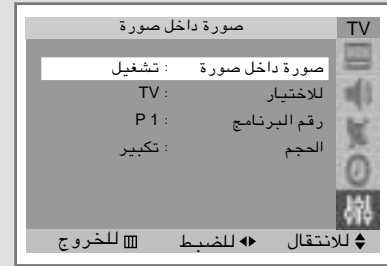

مشاهدة الصورة في الصورة (PIP) (تابع)

الوظائف السهلة بواسطة جهاز التحكم عن بعد.

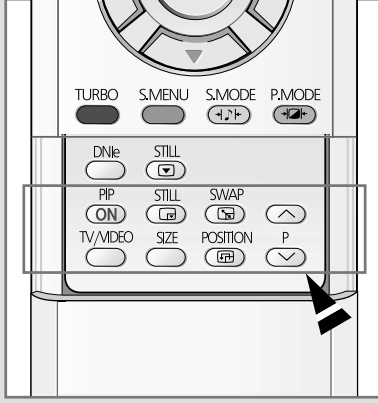

المزايا	الأزرار
يستخدم لتشغيل/إيقاف وظيفة PIP (الصورة في الصورة) مباشرة.	PIP ON (تشغيل الصورة في الصورة)
يستخدم لتثبيت الصورة الثانوية.	STILL (التثبيت)
يستخدم لتناوب الصورة الرئيسية والصورة الثانوية. ◀ إذا كانت الصورة الرئيسية في وضعية الفيديو والصورة الثانوية في وضعية التلفزيون، قد لا تسمع الصوت للصورة الرئيسية عند الضغط على زر SWAP (تبادل) بعد تغيير قناة الصورة الثانوية. في هذه الحالة، اعد اختيار القناة للصورة الرئيسية.	SWAP (التناوب)
يستخدم لاختيار مصدر الصورة الثانوية (TV، AV1، AV2، AV3 أو S-Video).	TV/VIDEO (التلفزيون/الفيديو)
يستخدم لاختيار نوع الصورة الثانوية (مزدوج (Double) تكبير (Large)، تصغير (Small) أو PIP 16).	SIZE (الحجم)
يستخدم لنقل الصورة الثانوية باتجاه معاكس عقارب الساعة.	POSITION
يستخدم لاختيار القناة للصورة الثانوية.	∨ / ∨ P

ميزة Teletext (نصوص المعلومات)

توفر معظم قنوات التلفزيون خدمات المعلومات المقروءة عبر نصوص المعلومات. تحتوي المعلومات المقدمة على:

- ◆ مواعيد البرامج التلفزيونية
- ◆ نشرات الأخبار وتوقعات الطقس
- ◆ أخبار الرياضة
- ◆ معلومات السفر

يتم تقسيم المعلومات إلى صفحات مرقمة (انظر الرسم التخطيطي).

الجزء	المحتويات
A	رقم الصفحة المحددة.
B	تعريف قناة البث.
C	رقم الصفحة الحالية أو مؤشرات البحث.
D	التاريخ والوقت.
E	النص.
F	معلومات الحالة.





معلومات عن FASTEXT.

- يمكن أن تختلف هذه المعلومات وفقاً لمصدر TTX (نصوص المعلومات).
- غالباً ما يتم تقسيم بيانات Teletext (نصوص المعلومات) على صفحات عديدة معروضة بشكل متسلسل، والتي يمكن الوصول إليها من خلال:
 - ◆ إدخال رقم الصفحة
 - ◆ تحديد عنوان في قائمة
 - ◆ تحديد عنوان ملون (نظام FASTEXT)

عرض بيانات Teletext (نصوص المعلومات)

يمكنك عرض بيانات Teletext (نصوص المعلومات) على التلفزيون في أي وقت.

- لعرض بيانات Teletext (نصوص المعلومات) بصورة صحيحة، لا بد أن يكون استقبال القناة مستقرًا! هذا وإلا:
 - ◆ قد لا تظهر بعض المعلومات
 - ◆ قد لا يتم عرض بعض الصفحات

- ١ حدد القناة التي تقوم بتوفير خدمة Teletext (نصوص المعلومات) وذلك بالضغط على الزر  أو .
- ٢ اضغط على الزر **TTX/MIX**  لتنشيط وضع نصوص المعلومات. النتيجة: يتم عرض صفحة المحتويات. يمكن إعادة عرض صفحة المحتويات في أي وقت عن طريق الضغط على الزر  (الفهرس).
- ٣ إذا كنت ترغب في عرض البث الفعلي في نفس وقت عرض صفحة نصوص المعلومات، فاضغط على الزر **TTX/MIX**  مرة أخرى.
- ٤ اضغط مرة أخرى على الزر **TV**  للخروج من عرض نصوص المعلومات.

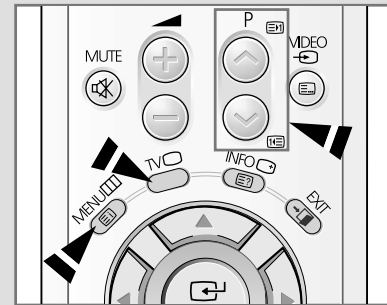
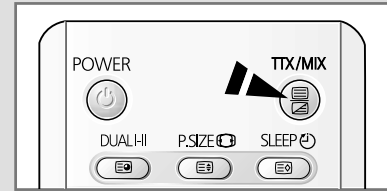

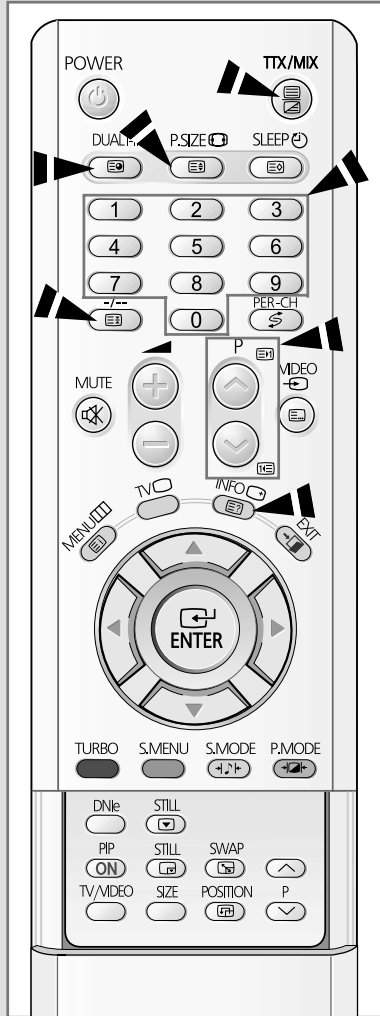

تحديد الصفحة بالرقم

يمكنك إدخال رقم الصفحة مباشرة عن طريق الضغط على أزرار الأرقام الموجودة بجهاز التحكم عن بعد.

١ أدخل رقم الصفحة المكون من ثلاثة أرقام والمحدد في المحتوى عن طريق الضغط على أزرار الأرقام المناظرة.

النتيجة: يزيد العدد الذي يشير إلى الصفحة الحالية ثم يتم عرض الصفحة بعد ذلك.

٢ إذا كانت الصفحة المحددة مرتبطة بالعديد من الصفحات الثانوية، فسيتم عرض الصفحات الثانوية بشكل متسلسل. لتثبيت العرض في صفحة محددة، اضغط على (تثبيت) اضغط على (تثبيت) مرة أخرى للاستئناف.

استخدام خيارات العرض المتعددة:

العرض... على...

عرض...

(TTX/MIX) مرتين

◆ كل من بيانات نصوص المعلومات والبث العادي

(إظهار)

◆ النصوص المخفية (إجابات ألعاب الاختبارات على سبيل المثال)

(إظهار) مرة أخرى

◆ الشاشة العادية

(صفحة-فرعية)

◆ صفحة ثانوية، بإدخال رقمها الذي يتكون من أربعة أرقام

(صفحة للأعلى)

◆ الصفحة التالية

(صفحة للأسفل)

◆ الصفحة السابقة

(الحجم)

◆ الأحرف ذات الحجم المزدوج في:

• مرة واحدة

• النصف الأعلى من الشاشة

• مرتان

• النصف الأسفل من الشاشة

• ثلاث مرات

◆ الشاشة العادية

استخدام وضع FLOF لتحديد الصفحة

يتم تمييز الموضوعات المختلفة المتضمنة في صفحات نصوص المعلومات لونيًا ، ويمكن تحديدها بالضغط على الأزرار الملونة الموجودة في جهاز التحكم عن بعد.

- ١ اعرض صفحة محتويات نصوص المعلومات بالضغط على الزر **TTX MIX** .
- ٢ اضغط على الزر الملون المناظر للموضوع المطلوب تحديده؛ حيث توجد الموضوعات المتاحة في سطر الحالة.
النتيجة: يتم عرض الصفحة وبها معلومات ملونة أخرى يمكن تحديدها بنفس الطريقة.
- ٣ لعرض الصفحة السابقة أو التالية، اضغط على الزر الملون المناظر.
- ٤ لعرض الصفحة الفرعية، اتبع الخطوات التالية.
 - ◆ اضغط على الزر **ENTER** (صفحة فرعية).
 - النتيجة: تظهر الصفحات الفرعية المتاحة.
 - ◆ حدد الصفحة الفرعية المطلوبة. يمكن تصفح الصفحات الفرعية باستخدام الزر **TURBO** (أحمر) أو **S.MENU** (أخضر).

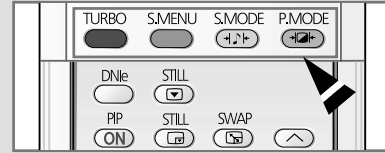
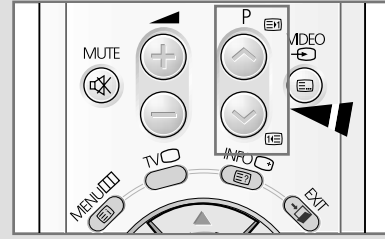
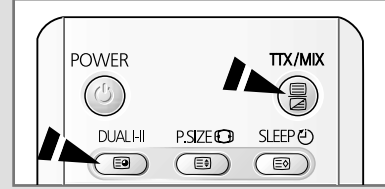

تخزين صفحات Teletext (نصوص المعلومات)

يمكنك تخزين حتى أربع صفحات من نصوص المعلومات لعرضها لاحقًا في أوقات الفراغ.

- ١ حدد الوضع **LIST** مستخدمًا الزر **ENTER** (قائمة).
- النتيجة: يتم عندئذٍ عرض أربعة أعداد يتكون كل منها من ٣ أرقام بألوانٍ مختلفة.
- يستخدم الزر **ENTER** (قائمة) للتبديل بين وضعي **LIST/FLOF**.
- ٢ اضغط على الزر الملون المناظر للصفحة التي سوف يتم استبدالها.
- ٣ أدخل رقم الصفحة الجديدة مستخدمًا أزرار الأرقام.
- ٤ كرر الخطوة ٢ و ٣ لكل صفحة مطلوب تخزينها، على أن يتم استخدام زر ملون مختلف في كل مرة.
- ٥ اضغط على الزر **ENTER** (تخزين) حتى تومض الفقرات المناظرة.

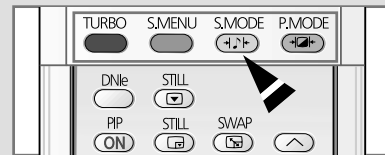
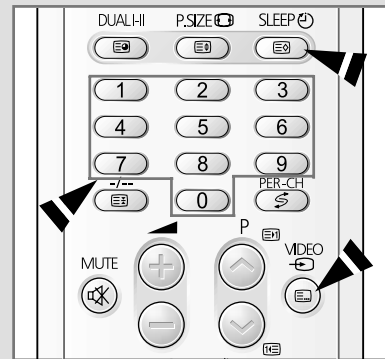

توصيل التلفزيون بمدخل خارجي /مخارج خارجية

ARB

الجزء الخلفي من التلفزيون (وفقًا للطراز)

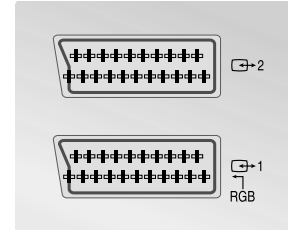
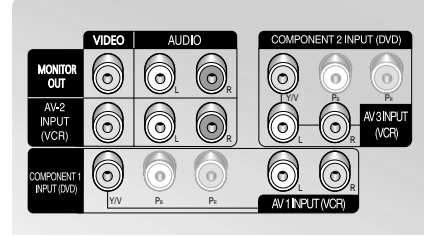
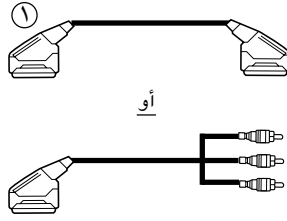
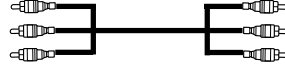

◆ "MONITOR OUT" (مخرج الشاشة) (أو 2) ويتم استخدامه مع مخرج الصوت/الفيديو لبرنامج التلفزيون الحالي.

① يمكن تركيب هذا الطرف في:
◆ موصل SCART

◆ ثلاثة موصلات RCA Video (فيديو + Audio-L (صوت-أيسر) و Audio-R (صوت-أيمن))

② إذا كان لديك جهاز فيديو ثانٍ وترغب في نسخ شريط فيديو، فقم بتوصيل جهاز الفيديو المصدر بمدخل "AV2 INPUT (VCR)" (أو 1) وجهاز الفيديو الهدف بمخرج "MONITOR OUT" (أو 2) حتى يتسنى لك إعادة توجيه الإشارة من "AV 2 INPUT (VCR)" (أو 1) إلى "MONITOR OUT" (أو 2).

③ إذا كان لديك ديكودر فك شفرة، فقم بتوصيله بجهاز الفيديو، ثم توصيل جهاز الفيديو بالتلفزيون.

④ حينما ترغب في تسجيل أحد البرامج، قم بتوصيل المستقبل بمنفذ "AV2 INPUT (VCR)" (أو 1) وتوصيل جهاز الفيديو بمنفذ "MONITOR OUT" (أو 2) حتى يتسنى لك إعادة توجيه الإشارة من "AV 2 INPUT (VCR)" (أو 1) إلى "MONITOR OUT" (أو 2).

عند توصيل أي نظام صوت أو فيديو بالتلفزيون، تأكد من إيقاف تشغيل كل الوظائف.

ارجع إلى المراجع المرفقة بالجهاز لتتعرف على إرشادات التوصيل التفصيلية واحتياطات السلامة الوقائية.



توصيل التلفزيون بمشغل أقراص DVD

الجزء الخلفي من التلفزيون

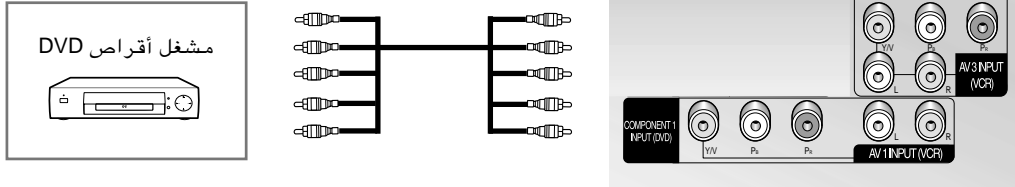

◆ قم بتوصيل كابل RCA بكل من "L" و "R" في الجزء الخلفي من التلفزيون والطرف الآخر بموصل "Audio Out" لمشغل أقراص DVD. قم بتوصيل كابل RCA بمقياس "Y" و "Pb" و "Pr" في الجزء الخلفي من التلفزيون والطرف الآخر بموصلات "Component Video Out" (Y, Pb, Pr) لمشغل أقراص DVD.

◆ تصدر إشارة سوداء فقط من الشاشة في وضع **Componet1** أو **Componet2**.

توصيل التلفزيون بمخرج الصوت

◀ تستخدم موصلات "MONIOR OUT" (AUDIO) أو (MONITOR AUDIO OUT) مع الأجهزة، كنظام الصوت للاستفادة من مؤثر الصوت (Surround).

الجزء الخلفي من التلفزيون

(وفقًا للطراز)

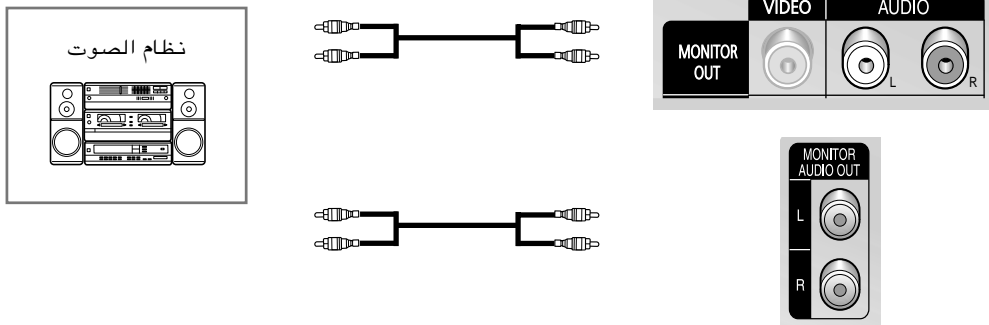



ARB

توصيل التلفزيون بمدخل RCA

يتم استخدام موصلات RCA (AUDIO-L+R و VIDEO) مع الأجهزة، مثل كاميرات الفيديو ومشغلات أقراص الفيديو وبعض أجهزة ألعاب الفيديو.

كاميرا الفيديو

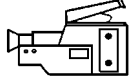

جهاز ألعاب الفيديو

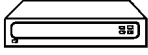

مشغل أقراص الفيديو



الجزء الجانبي من التلفزيون



توصيل التلفزيون بمدخل S-Video

تستخدم موصلات S-VIDEO و S-VIDEO (AUDIO-L+R) مع الأجهزة التي تحتوي على مخرج S-Video مثل كاميرا الفيديو أو جهاز الفيديو.

كاميرا الفيديو

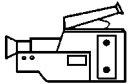

جهاز الفيديو

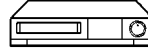

الجزء الجانبي من التلفزيون

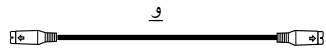
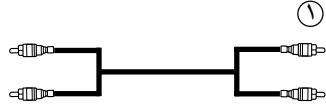

1 لتشغيل الصور والصوت، يجب استخدام كل من موصلات S-VIDEO و RCA.

عند توصيل كل من موصل AV الجانبي والخلفي بالأجهزة الخارجية، تكون الأولوية لموصل AV الجانبي.

توصيل مدخل الكمبيوتر الشخصي (حسب الموديل)

ARB

تستخدم توصيلات (AUDIO-L+R) RCA/PC INPUT للاتصال بالكمبيوتر الشخصي لك.

اللوحة الجانبية للتلفزيون

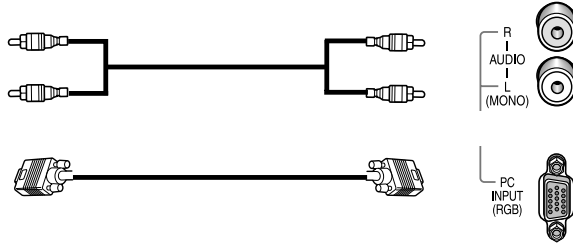

كيفية تركيب برنامج كمبيوتر شخصي (وندوز فقط)

ضبط عرض برنامج وندوز للكمبيوتر النموذجي مبين أدناه. لكن الشاشة الحقيقية في الكمبيوتر الشخصي قد تختلف ، حسب النسخة الشخصية لبرنامج وندوز وبطاقة الصورة الشخصية. بالرغم من اختلاف الشاشة الحقيقية أو بالرغم من نفس الشاشة، معلومات ضبط برنامج وندوز تنطبق على جميع الحالات تقريبا. (وإلا، اتصل بصانع الكمبيوتر الشخصي أو موزع سامسونج.)



أولا، اختر **Settings** (وضعية الضبط) في قائمة تشغيل وندوز.

أثناء سطوع وضعية الضبط، حرّك المشرّة بحيث يسطع سطر **Control Panel** (لوحة التحكم)

عندما تظهر نافذة لوحة التحكم، اختر **Display** (العرض) ويظهر صندوق حوار عرض.

ابحث عن سداة **Settings** في صندوق حوار العرض.

حجم وضعية الضبط الصحيح (الوضوح) "٤٨.×٦٤. pixel خلية صورة".

إذا كانت الترددات العمودية الاختيارية موجودة في وضعية الضبط لصندوق حوار العرض، القيمة الصحيحة "٦٠" أو "٦٠" هرتز.

وإلا، اختر فقط **OK** (التمام) واخرج من صندوق الحوار.

تخرج إشارات سوداء من المراقبة في وضعية الكمبيوتر الشخصي فقط.

توصيل سماعات الرأس بالتلفزيون

يمكنك توصيل سماعات الرأس بالتلفزيون في حالة الرغبة في مشاهدة التلفزيون دون إزعاج الآخرين في الغرفة.

الجزء الجانبي من التلفزيون

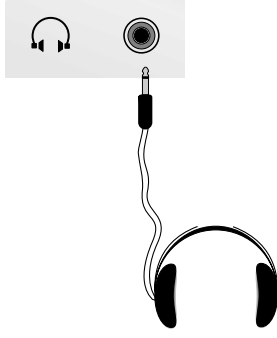

١ قم بتوصيل قابس سماعات الرأس بالمقبس الصغير الذي تبلغ سعته ٣,٥ ملم.

النتيجة: يتم سماع الصوت عبر سماعات الرأس.

٢ حينما ترغب في سماع الصوت عبر مكبرات الصوت مرة أخرى، كل ما عليك هو فصل سماعات الرأس.

◀ ربما يؤدي استخدام سماعات الرأس لفترة طويلة بمستوى صوت عالٍ إلى إصابة حاسة السمع لديك بالضرر.

عرض الصور من مصادر خارجية

بمجرد توصيل أنظمة الصوت والفيديو المتعددة، سيمكنك عرض مصادر مختلفة عن طريق تحديد المدخل المناسب.

١ تأكد من إجراء كافة التوصيلات الضرورية.

٢ قم بتشغيل التلفزيون، ثم اضغط على الزر VIDEO (⏮) أكثر من مرة.

النتيجة: يتم عرض مصادر الإدخال بالترتيب التالي:

◆ Componetn1 - S-VIDEO - AV3 - AV2 - AV1 - TV
- Component2. (طراز RCA)
◆ S-VIDEO - AV2 - AV1 - TV (طراز SCART)

◀ قد تظهر الصور تلقائياً وفقاً للمصدر المحدد.

◀ لمشاهدة البرامج التلفزيونية مرة أخرى، اضغط على الزر TV (⏮) وحدد رقم القناة المطلوبة.

معادلة المجال المغناطيسي تلقائيًا لإزالة المساحات اللونية المشوشة

يتم تركيب ملف معادلة المجال المغناطيسي حول أنبوب أشعة الكاثود للتلفزيون، وبذلك فأنت في العادة لست في حاجة إلى معادلة المجال المغناطيسي حول التلفزيون يدويًا.

أما إذا قمت بنقل التلفزيون إلى موقع آخر وظهرت مساحات لونية مشوشة على الشاشة، فينبغي عليك القيام بالآتي:

- ◆ إيقاف تشغيل التلفزيون من خلال الضغط على الزر "ⓐ" (تشغيل/إيقاف) في اللوحة الأمامية
- ◆ فصل التلفزيون من مقبس الحائط
- ◆ عدم تشغيل التلفزيون لحوالي ٣٠ دقيقة حتى يمكن تشغيل وظيفة معادلة المجال المغناطيسي تلقائيًا، ثم الضغط على الزر "POWER" (التشغيل/الإيقاف) "ⓑ" في جهاز التحكم عن بعد.
- ➡ في حالة ترك التلفزيون دون إشراف، اضغط على الزر "ⓐ" (تشغيل/إيقاف) لإيقاف تشغيل التلفزيون.

استكشاف الأخطاء وإصلاحها: قبل الاتصال بموظفي الصيانة

قبل الاتصال بخدمة ما بعد البيع لشركة **Samsung**، قم بإجراء الفحوصات البسيطة التالية.

إذا لم تنجح في حل المشكلة باستخدام الإرشادات الموجودة أدناه، فقم بتدوين طراز التلفزيون والرقم المسلسل ثم اتصل بالوكيل المحلي.

لا يوجد صوت أو صورة	◆ تأكد من توصيل سلك التيار الكهربائي الرئيسي بمقبس الحائط. ◆ تأكد من الضغط على الزر "ⓐ" (تشغيل/إيقاف) والزر POWER (التشغيل/الإيقاف) (ⓑ).
توجد صورة عادية لكن لا يوجد صوت	◆ افحص مستوى الصوت. ◆ افحص ما إذا كان قد تم الضغط على الزر MUTE (صامت) (ⓐ) الخاص بمستوى الصوت في جهاز التحكم عن بُعد.
لا توجد صورة أو توجد صورة أبيض وأسود	◆ اضبط إعدادات الألوان. ◆ تأكد من صحة نظام البث المحدد.
يوجد تداخل بين الصوت والصورة	◆ حاول أن تكتشف الجهاز الكهربائي الذي يؤثر على التلفزيون وحركه بعيداً عنه. ◆ قم بتوصيل جهازك بمقبس تيار كهربائي رئيسي مختلف.
ظهور صورة باهتة أو بيضاء أو صوت متقطع	◆ تأكد من اتجاه وموقع هوائي الاستقبال وتوصيلاته. ◆ غالباً ما يحدث التداخل نتيجة لاستخدام هوائي داخلي.
يوجد قصور في أداء جهاز التحكم عن بُعد	◆ استبدل بطاريات جهاز التحكم عن بُعد. ◆ نظّف الحافة العلوية من جهاز التحكم عن بُعد (إطار الإرسال). ◆ افحص أطراف البطاريات.



مذكرة

ARB

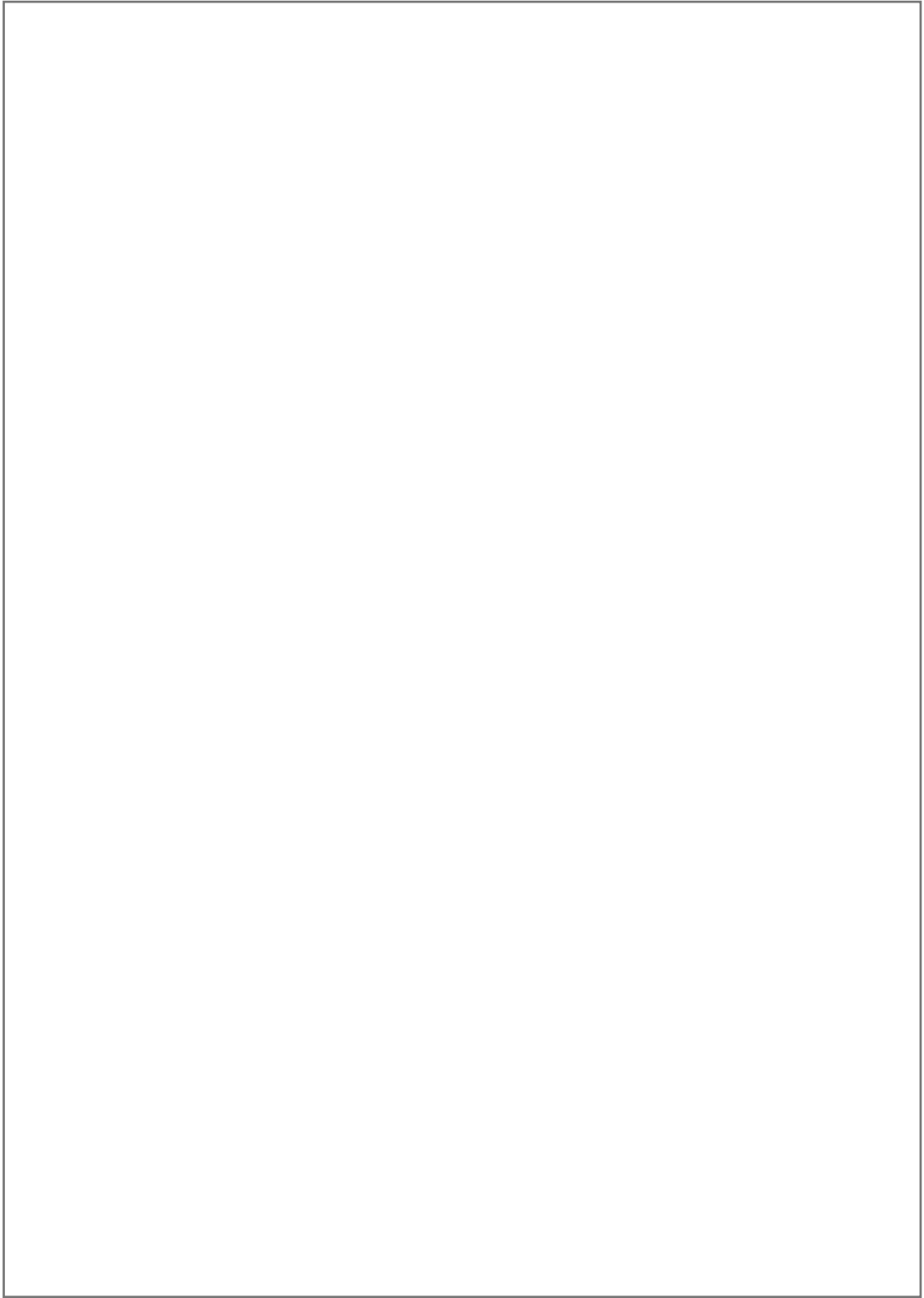

٤٣



- خدمة ما بعد البيع

- لا تتردد في الاتصال ببائع التجزئة أو وكيل الخدمة في حالة ظهور أي تغير في أداء المنتج يشير إلى وجود عيب معين به.



AA68-03036A-00