

Avis et consignes de sécurité

Consignes de sécurité

Veillez lire attentivement les consignes de sécurité et d'utilisation avant de vous servir de ce produit. Rangez ce manuel dans un endroit sûr pour consultation ultérieure. Assurez-vous de respecter tous les avertissements concernant l'utilisation de ce produit.

1. Débranchez le cordon d'alimentation de la prise CA avant de procéder au nettoyage de l'unité. N'utilisez pas de nettoyant liquide ou sous forme d'aérosol. Essuyez la poussière ou des traces à l'aide d'un chiffon doux.

2. N'utilisez pas de composants ni d'accessoires non recommandés par le fabricant. Cela risque de provoquer des dommages corporels ou matériels.

3. N'utilisez pas cette unité à proximité d'eau comme, par exemple, près d'une baignoire, d'un évier, d'une cuve à lessive, d'une piscine ou dans un sous-sol humide.

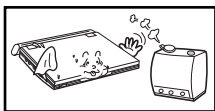

4. Ne placez pas cette unité sur un support, une table ou une étagère instable.

Celle-ci pourrait tomber et causer de graves blessures corporelles ou des dégâts matériels. Posez l'unité uniquement sur une table recommandée par le fabricant ou vendue avec le produit.

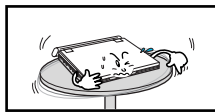

Assurez-vous d'effectuer l'installation en suivant les instructions et en n'utilisant que les accessoires d'installation recommandés.



5. Usez de prudence lors du déplacement de cette unité. Un arrêt brutal, une force excessive ou des surfaces inégales pourraient faire basculer l'ensemble support-appareil.

6. Ne faites fonctionner l'unité qu'avec la source d'énergie indiquée sur l'étiquette de repérage. Si vous avez des doutes sur la tension requise, veuillez prendre contact avec le revendeur agréé chez qui vous avez acheté ce produit.

Si vous souhaitez faire fonctionner l'unité à l'aide de piles ou d'une autre source d'électricité, reportez-vous au manuel.

7. Achenez le cordon d'électricité de sorte qu'il ne soit pas piétiné, coincé ou situé sous d'autres objets. Portez une attention particulière à la fiche du cordon et au point de sortie de l'unité.

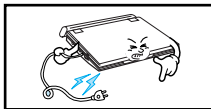

8. Lors d'un orage ou de périodes de non-utilisation de l'unité, débranchez le cordon d'alimentation de la prise CA et débranchez les câbles entre l'unité et l'antenne.

Cette mesure de précaution vise à écarter les dommages provoqués par la foudre, ainsi que les blessures résultant d'une décharge électrique.



9. Ne surchargez pas les prises murales ni les cordons de rallonge. Cela pourrait causer un incendie ou provoquer une décharge électrique.

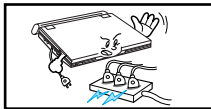

10. Veillez à ce qu'aucun objet ne pénètre dans l'unité. Si un objet venait à entrer en contact avec une pièce ou une zone internes sous haute tension, cela pourrait causer un incendie ou une décharge électrique. Ne renversez pas de liquides sur l'unité.

Avis et consignes de sécurité

11. N'essayez pas de réparer l'unité vous-même. Ne l'ouvrez en aucun cas ni ne retirez ses panneaux.

Le retrait des panneaux risque de vous exposer à de hautes tensions ou d'autres dangers.

Confier toutes les réparations à un technicien qualifié.

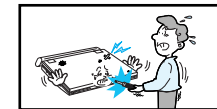

12. Lorsque vous devez remplacer l'adaptateur CA, veillez à ce que le nouvel adaptateur soit du même type.

13. Assurez-vous que les techniciens utilisent des pièces de rechange indiquées par le fabricant. S'il en utilise d'autres, assurez-vous qu'elles possèdent les mêmes caractéristiques que les pièces d'origine. Des pièces de remplacement non autorisées peuvent être à l'origine d'incendies, de chocs électriques ou d'autres dangers.

14. Ne placez pas cette unité près d'un radiateur, d'un appareil de chauffage, d'un poêle ou de tout autre appareil dégageant de la chaleur (y compris un amplificateur).



15. Ne déplacez jamais cette unité lorsque vous passez une vidéo à l'écran LCD.

N'utilisez jamais le lecteur DVD ni ne visualisez une vidéo pendant que vous vous promenez ou conduisez une voiture. Cela pourrait présenter un risque de blessures corporelles.

16. N'utilisez jamais de courant dont la limite supérieure dépasse la tension nominale acceptée par ce lecteur DVD.

- Ne mettez jamais ce lecteur DVD sous une tension en dehors de la plage de tensions indiquée.
- L'application à cette unité d'une tension inappropriée peut causer un incendie ou une décharge électrique.

17. N'exercez pas de forte pression sur l'écran LCD.

- La surface extérieure de l'écran est faite de verre qui risque de casser.

18. Ne placez pas le lecteur DVD sur vos genoux pendant de longues périodes.

- Vous pourriez vous brûler en raison de la chaleur dégagée par ce lecteur.

Attention : Les contrôles, les ajustements ou les procédures autres que ceux spécifiés dans ce manuel peuvent provoquer une explosion avec émission de radiations dangereuses.

Avis et consignes de sécurité

Protection contre les copies illégales

- Le contenu de la plupart des disques DVD est crypté, ce qui en empêche la copie non autorisée. C'est pourquoi il est essentiel que vous connectiez le lecteur DVD directement à votre téléviseur et non à un magnétoscope. La connexion à un magnétoscope aura pour effet de dégrader la qualité des images.
- Ce produit est doté d'une technologie de protection des droits d'auteur qui est protégée par des réclamations de méthode de certains brevets américains et d'autres droits de propriété intel-lectuelle détenus par Macrovision Corporation et d'autres proprié-taires de droits. L'utilisation de cette technologie de protection de droit d'auteur doit être autorisée par Macrovision Corporation. Cette technologie est conçue uniquement pour une utilisation à domicile et pour d'autres visualisations limitées, sauf autorisation expresse accordée par Macrovision Corporation. L'ingénierie inverse et le désassemblage sont interdits.

Information concernant la sécurité

Notre garantie de la plus haute performance

Nous avons conçu ce produit en recourant à des procédés technologiques de dernière génération afin de vous garantir un fonctionnement sans faille. Cependant, l'accumulation de poussière ou de saleté autour de la lentille de lecture ou dans l'unité du lecteur dégradera la qualité des images.

Condensation de l'humidité

Il n'est pas exclu qu'il puisse se former de la condensation à l'intérieur du lecteur DVD dans des conditions suivantes :

- lorsque l'air chaud entre en contact avec des pièces froides du lecteur;
- si le lecteur se trouve dans une pièce très humide;
- si le lecteur subit de rapides fluctuations de températures extrêmes.

Si tel est le cas, il se peut que le lecteur ne fonctionne pas correctement.

Pour remédier à cette situation, laissez le lecteur sécher à la température ambiante avant de l'utiliser.

Sécurité du laser

Mise en garde

Ce produit a recours à des rayons laser. L'utilisation des commandes, des réglages ou l'exécution de procédures autres que celles spécifiées dans le présent document pourraient provoquer de dangereuses radiations. N'ouvrez pas le couvercle et ne regardez pas directement dans le boîtier si le mécanisme d'interverrouillage est endommagé.

Avertissement

Veuillez à ne pas endommager le mécanisme d'interverrouillage.

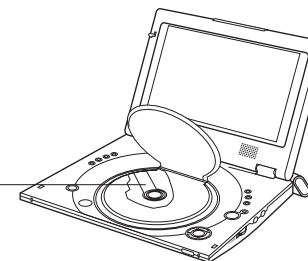

Table des matières

Présentation	
Caractéristiques	8
Accessoires	9
Types de disques et leurs caractéristiques	10
Description du panneau avant	12
Description de la télécommande	15
Utilisation de la télécommande	16
Connexions	
Connexion des écouteurs	17
Connexion à un appareil externe (sélection d'entrée)	18
Visualisation d'un vidéo sur un appareil externe	19
Connexion à un téléviseur	20
Connexion à une chaîne stéréophonique	21
Instructions sur l'adaptateur	
Utilisation de l'adaptateur CA	24
Recours au bloc-piles	26
Indicateur du niveau des piles	27
Fonctions de Base	
Lecture des disques	28
Recherche et saut de chapitre ou de plage	30
Utilisation de la fonction d'affichage	31
Utilisation du menu Disque et du menu Titres	32
Utilisation du menu des fonctionnalités	33
Lecture répétée	34

Table des matières

Fonctions Avancées	
Relecture au ralenti	35
Réglage du rapport d'aspect hauteur-largeur de l'écran (EZ View)	36
Sélection de la langue d'écoute	38
Sélection de la langue des sous-titres	39
Sélection de l'angle de prise de vue à l'écran	40
Utilisation des repères	41
Utilisation des fonctions Zoom et Son 3D	42
Lecture de MP3/WMA	43
Lecture de CD images	45
Configuration	
Utilisation du menu de configuration	47
Configuration des options de langue	48
Configuration des options audio	50
Configuration des options d'affichage	51
Configuration du contrôle parental	52
Annexe	
Avertissements	53
Dépannage	58
Spécifications	61
Garantie	62

Caractéristiques

Lecture de disques DVD et de CD audio

- Ce lecteur prend en charge des disques CD-R/RW qui renferment des fichiers MP3/WMA.

Écran ACL de 10" et haut-parleurs stéréophoniques intégrés

- L'écran ACL et les haut-parleurs stéréophoniques vous permettent de regarder des films DVD sans avoir à recourir à un téléviseur.

Alimentation bidirectionnelle piles-adaptateur

- Ce système d'alimentation pratique vous permet d'utiliser votre lecteur DVD à l'intérieur comme à l'extérieur en recourant soit à l'adaptateur CA ou au bloc-piles.

Format compact et conception ultra légère

- La légèreté et le faible encombrement rendent ce lecteur extrêmement portable.

Une image à haute résolution et un son de première qualité

- L'écran ACL d'une résolution à 384 000 pixels propose des images d'une clarté et d'une netteté exceptionnelles.

Entrée/sortie AV, prise de sortie numérique optique

- *1 La prise de sortie numérique optique vous permet de tirer parti soit du décodage audio Dolby Digital 5.1 canaux ou du décodage audio numérique *2 DTS. Réjouissez-vous dans une ambiance remplie de sons enveloppants. Pour cela, utilisez cette prise de votre lecteur DVD pour y relier un processeur ou un amplificateur numérique compatible avec l'encodage Dolby Digital/DTS Surround.

- La prise entrée/sortie AV sert à connecter votre lecteur DVD à un magnéscope, à un caméscope ou encore à un téléviseur si vous préférez un écran plus grand.

*1 Fabriqué en vertu d'une licence de Dolby Laboratories. "Dolby", "Pro Logic" et le symbole du double D (D) sont des marques de commerce déposées de Dolby Laboratories. Travaux confidentiels non publiés © 1992-1997. Dolby Laboratories. Tous droits réservés.



*2 "DTS" et "DTS Digital Out" sont des marques de commerce de Digital Theater Systems, Inc.

EZ VIEW (Visionnement facile)

La fonction "Easy View" convertit le format "Letter Box" (redimensionnement de l'image) de façon à permettre le visionnement en mode plein écran sur un téléviseur traditionnel.

INPUT : Grâce à l'entrée AV, vous pouvez facilement relier votre lecteur DVD à un appareil externe, comme un magnéscope ou un caméscope, pour visualiser des vidéos.

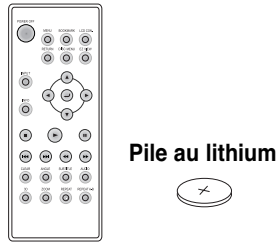
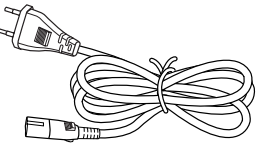
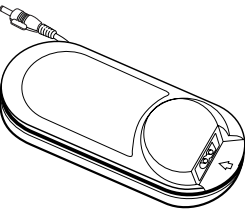
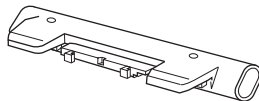
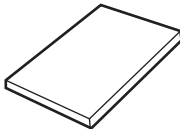
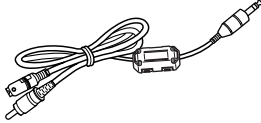
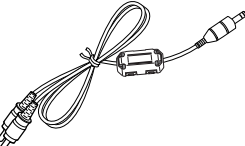
Accessoires



<p>Télécommande</p>  <p>Pile au lithium</p>	<p>Cordon d'alimentation CA</p> 	<p>Adaptateur CA</p> 	<p>Bloc-piles</p> 
<p>Guide de l'utilisateur</p> 	<p>Câble vidéo</p> 	<p>Câble audio</p> 	<p>Écouteurs</p> 

Quelques-unes des caractéristiques du lecteur DVD peuvent différer de celles décrites dans le présent guide de l'utilisateur.

- Certaines fonctionnalités ou opérations dépendent de l'encodage des disques et pourraient ne pas être disponibles. Suivez les instructions affichées à l'écran. Ce guide ne traite que des fonctionnalités essentielles.
- ⊗ Si ce symbole s'affiche au cours d'une opération, cela signifie que le disque utilisé ne supporte pas les opérations décrites dans ce guide.

Types de disques et leurs caractéristiques

Ce lecteur DVD prend en charge les types de disques portant les logos suivants:

Disques (logos)	Types d'enregistrement	Taille de disque	Durée maximale	Caractéristiques
 DVD	Audio + Vidéo	12cm	Simple face 240 min Double face 480 min	<ul style="list-style-type: none"> • Excellente qualité audiovisuelle grâce aux systèmes de décodage Dolby Digital et MPEG-2. • Un menu affiché à l'écran permet de facilement sélectionner diverses fonctions audiovisuelles.
		8cm	Simple face 80 min Double face 160 min.	
 VIDÉO-CD	Audio + Vidéo	12cm	74 min	<ul style="list-style-type: none"> • Vidéo accompagné de sons qualité CD audio, qualité VHS et technologie de compression MPEG-1.
		8cm	20 min	
 AUDIO-CD	Audio	12cm	74 min	<ul style="list-style-type: none"> • Enregistrement du contenu des CD sous forme de signaux numériques. La qualité audio étant supérieure, il y aura moins de déformation et moins de dégradation du son avec le temps.
		8cm	20 min	

Numéro de région du lecteur

Tous les lecteurs DVD et tous les disques sont identifiés par un code de région. Il faut que le code du lecteur DVD corresponde avec celui du disque. Si tel n'est pas le cas, la lecture du disque sera impossible.

Le numéro de région du lecteur DVD est apposé sur le dessous de son boîtier.

* Mise en garde 1



• Numéro de région



• Système de diffusion adopté au Royaume Uni, France, Allemagne, etc.



• Disque codé en Dolby Digital



• Disque stéréo



• Disque audio numérique



• Disque DTS



• Disque MP3

NOTE:

*Disques non pris en charge par ce lecteur DVD:

- DVD-ROM
- DVD-RAM
- CD-ROM
- CDV
- CDI
- Couche HD des Super Audio CD
- CDG (format audio seulement, format graphique non prise en charge)

*Possibilité de lecture en fonction des conditions d'enregistrement:

- DVD-R
- CD - RW
- DVD+RW, -RW
- Picture CD

*Il se peut que le CD-R, CD-RW et DVD-R ne soient pas lus dans tous les cas en raison du type du disque ou des conditions de l'enregistrement.

*Ceci lit un disque VCD 2.0 comme en mode VCD 1.1 (Mode Menu Non).

Types de disques et leurs caractéristiques

* Mise en garde 2

• Les fonctions de lecture des DVD ou des CD vidéo peuvent varier selon le fabricant.

Ce lecteur DVD restitue le contenu des disques selon les directives fournies par le fabricant du disque.

Si le symbole  est affiché à l'écran, cela signifie qu'il vous est impossible de réaliser une certaine opération, le fabricant ne l'ayant pas prévu.

* Mise en garde 3

• L'écran ACL de ce lecteur DVD ne prend pas en charge le sous-titrage. Si vous désirez afficher les sous-titres, connectez le lecteur à un téléviseur doté de cette fonction.

Disques à ne pas passer en aucune circonstance

1. Des disques fabriqués de façon illégale
2. Des disques comportant des égratignures
3. Des disques présentant des empreintes digitales, de la poussière et des traces de saleté.
 - Si vous insérez un disque sale ou égratigné, le message Pas de Disque s'affichera et la lecture du disque sera erronée. (Nettoyez la surface du disque et reportez-vous à la page 5 pour plus de détails à ce sujet).
 - Si le lecteur passe sur un endroit sale ou égratigné, la lecture vidéo risque d'être interrompue. (Dans ce cas, des motifs en forme de cube viennent à l'écran, après quoi votre lecteur restaurera l'image après deux ou trois secondes.)

À propos des droits d'auteur

- Toute duplication, production publique, diffusion, location, copie ou transmission commerciales non autorisées du contenu des disques sont strictement interdites par la loi.
- Ce produit est doté d'un dispositif anti-piratage. La connexion à un magnétoscope à des fins d'enregistrement produira des images déformées.
- Ce produit est doté d'une technologie de protection des droits d'auteur qui est protégée par des réclamations de méthode de certains brevets américains et d'autres droits de propriété intellectuelle détenus par Macrovision Corporation et d'autres propriétaires de droits. L'utilisation de cette technologie de protection de droit d'auteur doit être autorisée par Macrovision Corporation. Cette technologie est conçue uniquement pour une utilisation à domicile et pour d'autres visualisations limitées, sauf autorisation expresse accordée par Macrovision Corporation. L'ingénierie inverse et le désassemblage sont interdits.
- Fabriqué en vertu d'une licence de Dolby Laboratories.
- "Dolby", "Dolby Digital" "Dolby Pro Logic" et le symbole du double D () sont des marques de commerce déposées de Dolby Laboratories.
- "DTS" est une marque de commerce de Digital Theater System, Inc.

Description du panneau avant

Vue avant

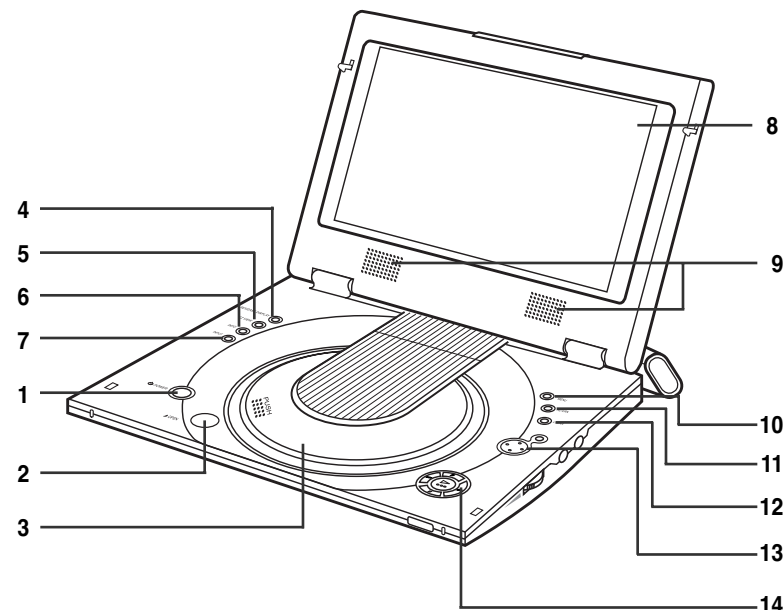

1. **POWER (alimentation)**
• Appuyez sur la touche POWER pendant une seconde pour mettre l'appareil hors tension.
2. **Touche OPEN (déverrouillage)**
3. **COUVERCLE PROTECTEUR DE DISQUE**
4. **REVERSE DISPLAY (affichage en négatif)**
5. **EZ VIEW**
6. **INFO**
7. **INPUT**
8. **ÉCRAN À CRISTAUX LIQUIDES (ACL)**
9. **HAUT-PARLEUR**
10. **MENU**
11. **RETURN**
12. **CLEAR**
13. **ENTER (↵), DIRECTION (UP/DOWN/LEFT/RIGHT)**
14. **PLAY (lecture), etc.**
PLAY (lecture) (▶), PAUSE (⏏)/STEP (redémarrage), STOP (arrêt) (■), REV-SKIP (recul-saut arrière) (⏮), FWD-SKIP (avance-saut avant) (⏭)

Description du panneau avant

Vue du côté droit

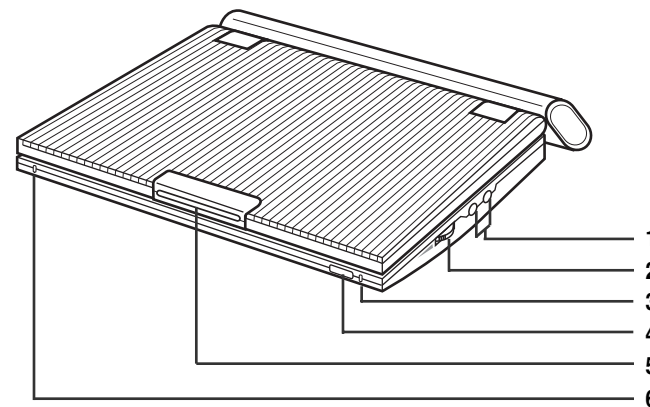

1. **ÉCOUTEURS 1, 2**
2. **VOLUME**
3. **INDICATEUR DE CHARGE**
4. **TÉLÉCAPTEUR**
5. **OPEN (déverrouillage)**
6. **INDICATEUR DE VEILLE**

Vue du côté gauche

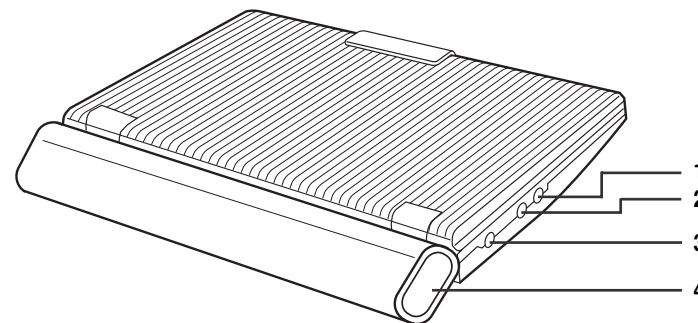

1. **ENTRÉE/SORTIE AUDIO / SORTIE NUMÉRIQUE OPTIQUE**
2. **ENTRÉE/SORTIE VIDÉO / SORTIE S-VIDÉO**
3. **ENTRÉE CC 8,4 V**
4. **BLOC-PILES**

Description du panneau avant

Vue de dessous

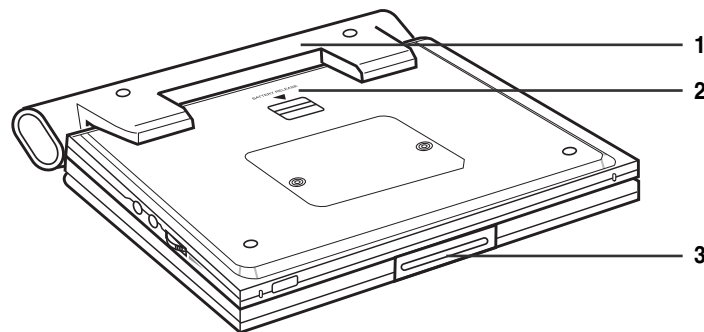

1. BLOC-PILES
2. DÉSENGAGEUR (Bouton de séparation des batteries)
3. Touche OPEN (déverrouillage)

Méthode de séparation des batteries

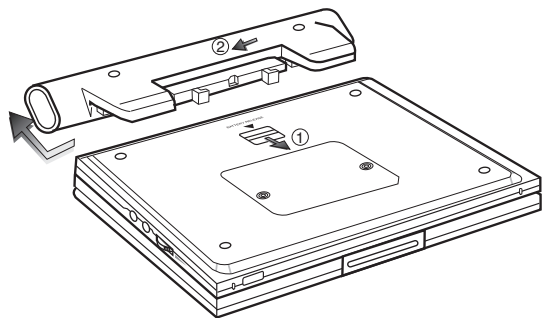

- ① Appuyez en direction de la flèche.
- ② Glissez les batteries vers la gauche puis retirez-les.

Description de la télécommande

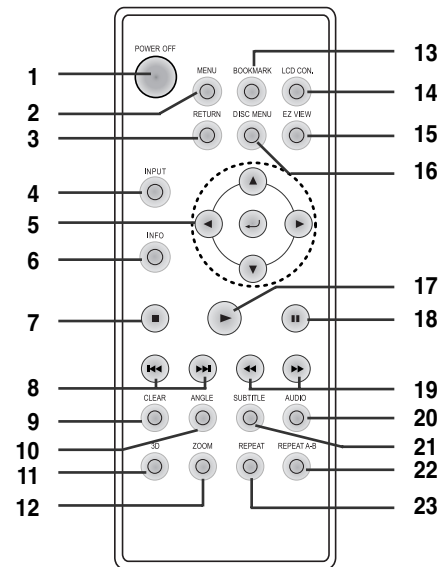

1. **Touche DVD POWER OFF**
 - Lorsque l'appareil s'éteint, il reste en mode basse consommation. Appuyez sur la touche POWER si vous voulez l'allumer.
2. **Touche MENU**
 - Affiche le menu des réglages du lecteur DVD.
3. **Touche RETURN**
 - Affiche le menu précédent.
4. **Touche INPUT**
 - A utiliser pour sélectionner le signal venant des sources externes.
5. **Touches ENTER (enter)/DIRECTION (UP/DOWN ou LEFT/RIGHT)**
 - Cette touche fait office d'un interrupteur à bascule.
6. **Touche INFO**
 - Affiche le mode du disque en cours.
7. **Touche STOP**
 - Ceci arrête la lecture du disque.
8. **Touches SKIP**
 - Sert à sauter des titres, des chapitres ou des pistes.
9. **Touche CLEAR**
 - Sert à faire disparaître les menus ou les affichages d'état.
10. **Touche ANGLE**
 - Donne accès à divers angles de la caméra sur un DVD.
11. **Touche 3D**
12. **Touche ZOOM**
13. **Touche BOOKMARK**
14. **Touche LCD CON.**
 - Changez la position de l'affichage ACL (Grand → 4:3 → Arrêt)
15. **Touche EZ VIEW (Visionnement facile)**
 - La fonction "Easy View" convertit le format "Letter Box" (redimensionnement de l'image) de façon à permettre le visionnement en mode plein écran sur un téléviseur traditionnel.
16. **Touche DISC MENU**
 - Affiche le menu du disque.
17. **Touche PLAY**
 - Démarre la lecture d'un disque.
18. **Touche PAUSE/STEP**
 - Interrompt la lecture d'un disque.
19. **Touches SEARCH**
 - Permet d'effectuer des recherches en avant et en arrière.
20. **Touche AUDIO**
 - Donne accès à diverses fonctions audio d'un disque.
21. **Touche SUBTITLE**
22. **Touche REPEAT A-B**
 - Sert à indiquer un segment à répéter entre les points A et B.
23. **Touche REPEAT**
 - Permet de reprendre la lecture d'un titre, d'un chapitre, d'une piste ou d'un disque.

Utilisation de la télécommande

Mise en place de la pile dans la télécommande

1. Retirez le volet du compartiment de la pile dans le sens de la flèche.
2. Insérez la pile au lithium dans le compartiment, puis replacez le volet.

- Lorsque vous insérez la pile, tenez compte des polarités. Appariez les signes positif (+) et négatif (-) de la pile avec ceux indiqués dans le compartiment. Si la pile est insérée du mauvais côté, il y a de fortes chances que votre télécommande ne fonctionne pas.

(Dessous de la télécommande)

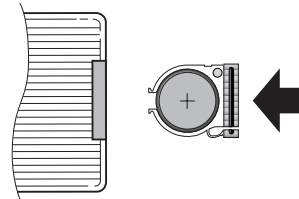
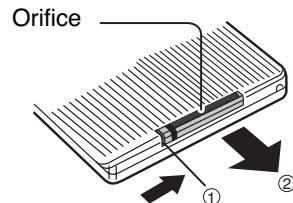

Rayon de fonctionnement de la télécommande

IMPORTANT!

Ne soumettez pas la télécommande à des coups ou à de fortes vibrations. Tenez la télécommande à l'abri de l'eau et de l'humidité.

Mise en garde

- Il se peut que la télécommande ne fonctionne pas après que vous avez remplacé la pile. Si tel est le cas, retirez la pile et réinsérez-la cinq minutes plus tard.
- Si le télécapteur du lecteur DVD est exposé aux rayons directs du soleil ou se trouve sous un éclairage artificiel très intense, il y a de fortes chances que la télécommande ne fonctionne pas. Essayez de faire fonctionner la télécommande dans un endroit sombre.
- Retirez la pile si vous n'utilisez pas la télécommande pendant de longues périodes.

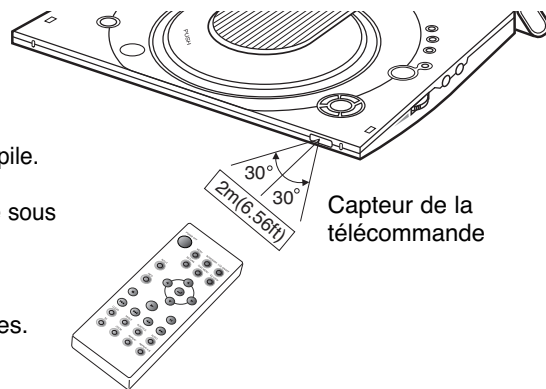

Connexion des écouteurs

Vous pouvez relier des écouteurs au moyen d'une mini-fiche stéréophonique à la prise PHONES (ÉCOUTEURS). Ce lecteur est doté de deux prises pour les écouteurs.

Comment utiliser les écouteurs

1. Insérez la fiche des écouteurs dans la prise PHONES (ÉCOUTEURS) du lecteur DVD.
 - Ceci est une mini-fiche stéréophonique.

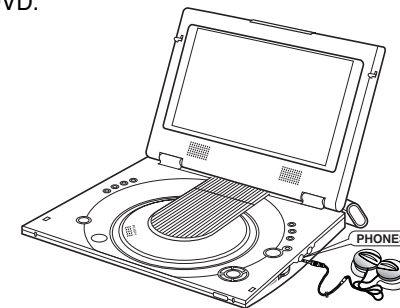

IMPORTANT!

- Baissez complètement le volume des écouteurs avant de les brancher.

Mise en garde

- Une fois les écouteurs reliés au lecteur DVD, les haut-parleurs sont désactivés.

2. Rajuster le volume à l'aide du rotateur de VOLUME.

Connexion à un appareil externe (sélection d'entrée)

Ce lecteur DVD vous permet de regarder des vidéos en provenance de votre magnétoscope ou de votre caméscope.

Connexion à un moniteur externe

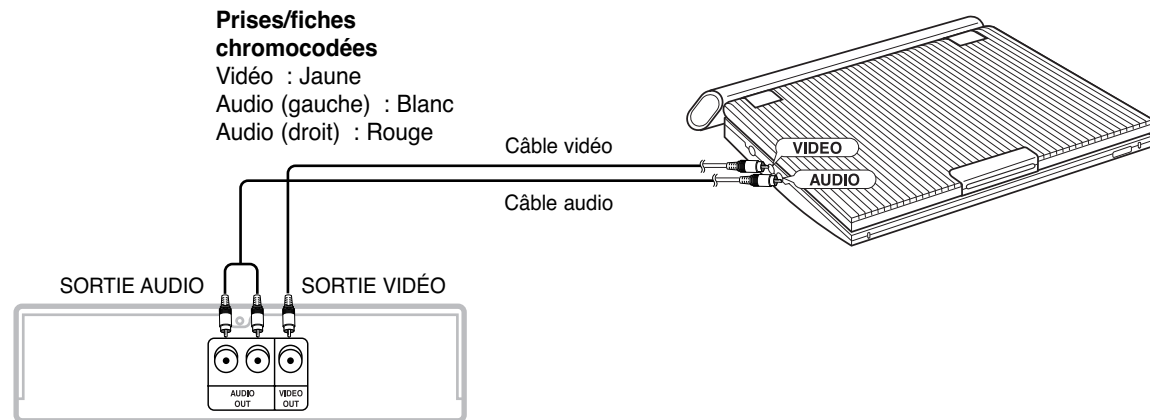

Magnétoscope ou tout autre appareil équipé de connecteurs de sortie.

IMPORTANT!

- Mettez toujours le lecteur DVD ou tout autre appareil hors tension avant de brancher des câbles.
- Reportez-vous au guide d'utilisation de l'appareil utilisé pour obtenir plus de détails.

NOTE:

- En mode INPUT, il faut que l'entrée vidéo soit le standard PAL ou NTSC. Sans quoi l'écran LCD peut clignoter ou émettre un bruit etc.

Visualisation d'un vidéo sur un appareil externe

Suivez les étapes ci-dessous pour visualiser des vidéos au moyen d'un magnétoscope, d'un caméscope relié à votre lecteur DVD.

Visualiser un vidéo avec un appareil externe

1. Connectez l'appareil externe selon les directives données à la page 18.
2. Mettez l'appareil externe sous tension.
3. Mettez le lecteur DVD sous tension.
4. Appuyez sur la touche INPUT pour activer le mode INPUT.
5. Appuyez sur la touche PLAY (lecture) de l'appareil externe.

INPUT

Mise en garde

- Le lecteur DVD n'est pas alimenté en courant par cet appareil.
- Lorsque le lecteur DVD n'est pas utilisé, retirez toujours tous les câbles de connexion des prises audio et vidéo.
- Si le lecteur est en mode de réception et qu'il ne reçoit aucun signal pendant cinq minutes, il basculera automatiquement en mode d'attente.

Connexion à un téléviseur

Pour bénéficier d'une image à haute résolution, servez-vous d'un téléviseur doté d'une entrée S-Vidéo et branchez-y votre lecteur DVD à l'aide d'un câble S-Vidéo.

- Mettez toujours le lecteur DVD et le téléviseur hors tension avant de brancher des câbles.

Pour visualiser des vidéos sur un téléviseur

1. Mettez le téléviseur sous tension
2. Appuyez sur le touche TV/VIDEO de votre téléviseur pour sélectionner l'entrée de la lecture DVD.
3. Allumez le lecteur DVD et démarrez la lecture.

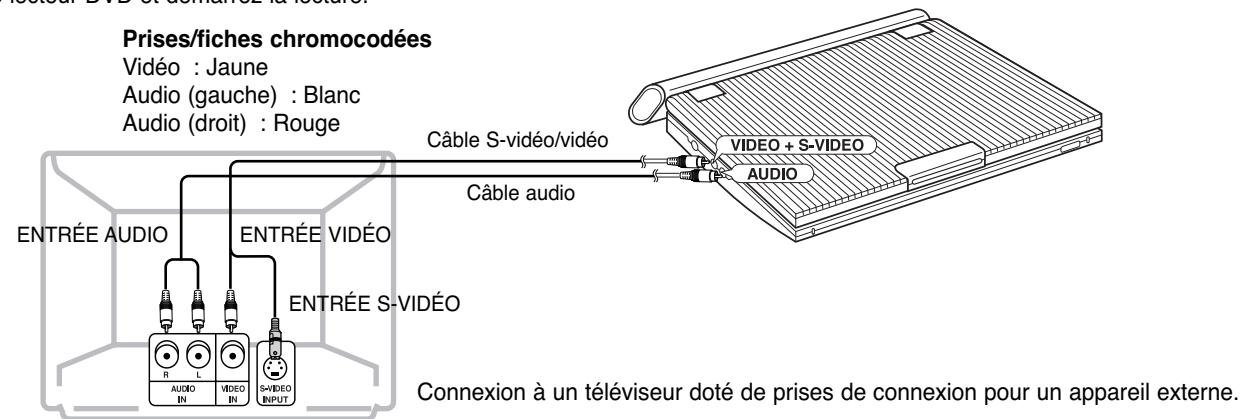

Mise en garde

- Si vous souhaitez voir la vidéo uniquement sur votre téléviseur, fermez le panneau de l'affichage de votre lecteur DVD.
 La marche arrière continuera et le son des haut-parleurs se coupera mais vous pourrez toujours utiliser la télécommande pour contrôler le lecteur DVD.
- Pour économiser l'affichage à cristaux liquides, appuyez sur la touche LCD CON.
 L'écran s'éteint alors.

Connexion à une chaîne stéréophonique

Pour bénéficier d'une sonorité accrue, reliez votre lecteur DVD à un composant audio.

Lecture sur 2 canaux audio

- Connexion analogue

Prises/fiches chromocodées
 Audio (gauche) : Blanc
 Audio (droit) : Rouge

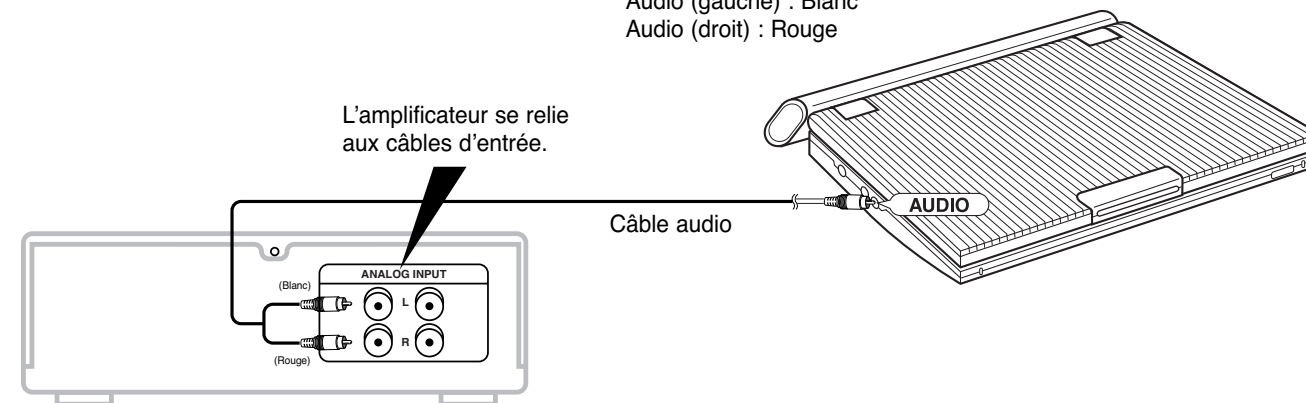

Connexion à une chaîne stéréophonique

Sortie audio numérique optique

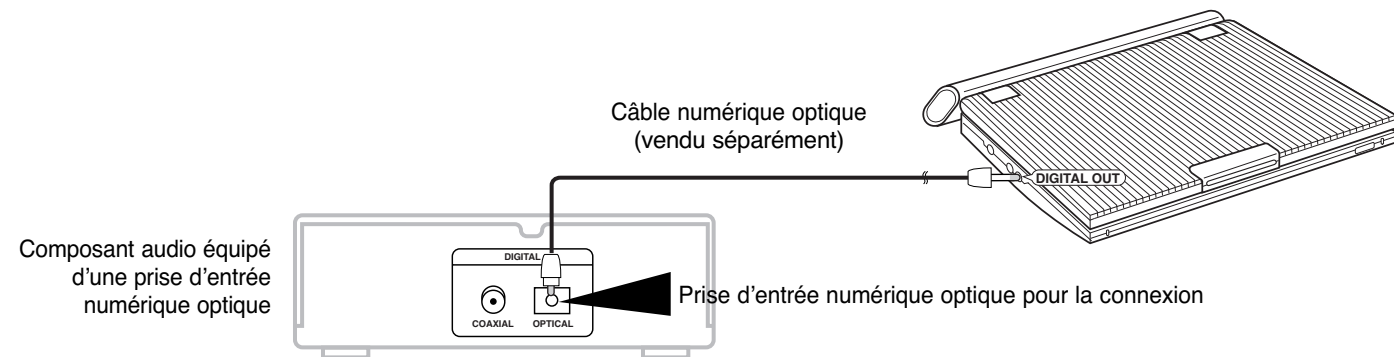

Une fois les connexions établies:

Réglez "Sortie Numérique" sur "PCM" (voir p. 50) dans la fenêtre "Options Audio".

■ Connexion numérique au composant audio sans décodeur Dolby Digital.

- CD audio
Lecture du disque.
Lors de la connexion numérique, les plateaux audio encodés DTS produiront un son déformé.
- Disque DVD
Avant de passer un disque encodé en audio PCM linéaire, établissez d'abord une connexion numérique comme illustrée ci-dessus.

NOTE:

N'utilisez que le câble numérique optique destiné à être utilisé avec le lecteur DVD portable.

Connexion à une chaîne stéréophonique

Lecture de disques avec encodage Dolby Digital (5.1 canaux) et audio DTS

- Vous pouvez bénéficier pleinement du son stéréo en connectant un processeur 'Dolby Digital/DTS Surround' ou un amplificateur sur le câble numérique optique du lecteur DVD.
- Lorsque vous utilisez le décodage DTS Digital Surround, assurez-vous de sélectionner l'option "Audio DTS" dans la fenêtre du menu des disques ou celle du réglage des fonctions.

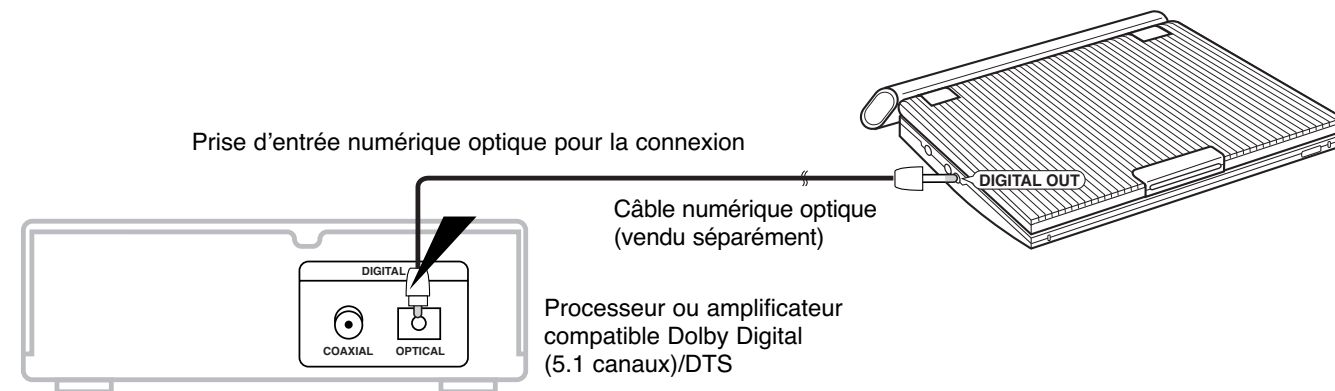

Une fois les connexions établies :

Réglez "Sortie Numérique" sur "Bistream" ou flux binaire (voir p. 50) dans la fenêtre "Options Audio".

Mise en garde

- Pour passer des disques DTS, il faut que vous disposiez d'un processeur ou d'un amplificateur DTS.
- Si ce processeur ou cet amplificateur n'est pas muni d'une prise d'entrée numérique, il vous est impossible d'établir une connexion numérique.
- Pour de plus amples renseignements à ce sujet, reportez-vous au guide d'utilisation du processeur ou de l'amplificateur.

Utilisation de l'adaptateur CA

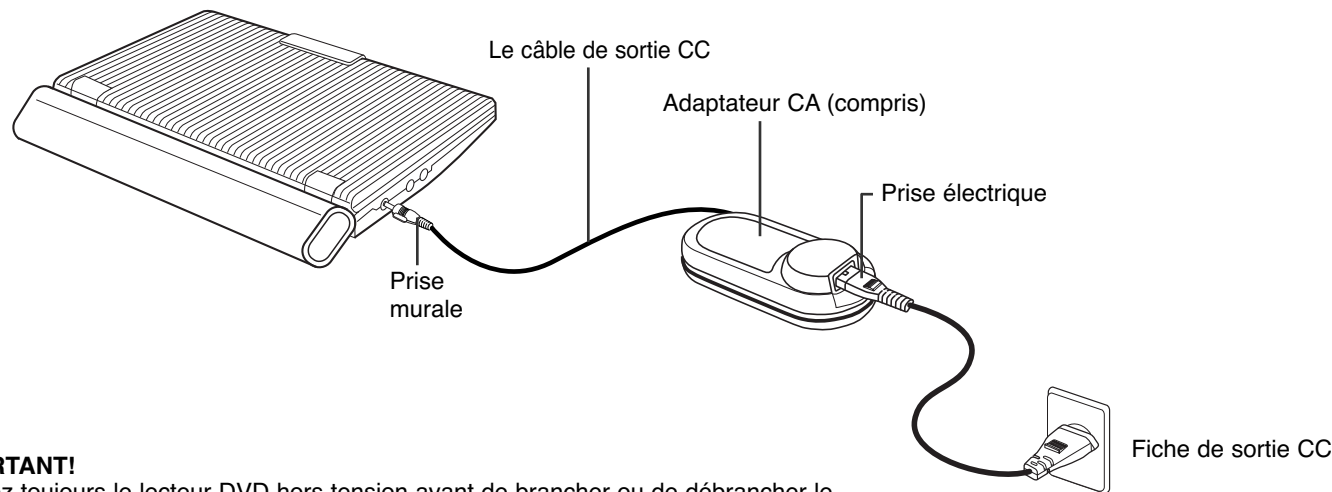

IMPORTANT!

- Mettez toujours le lecteur DVD hors tension avant de brancher ou de débrancher le cordon d'alimentation CA.
- Assurez-vous de n'utiliser que l'adaptateur CA. Sinon, vous risquez d'endommager le lecteur DVD.
- Si l'adaptateur CA est utilisé pendant des périodes prolongées, celui-ci pourra se réchauffer. Cela est tout à fait normal et n'est donc aucunement inquiétant.
- Débranchez toujours l'adaptateur quand vous n'en avez pas besoin.
- Rangez l'adaptateur à l'abri du froid, de l'humidité et de la poussière. Sinon, cela pourrait présenter un risque d'incendie ou d'électrocution.

Avertissement

- Utilisez seulement l'adaptateur CA fourni avec ce lecteur DVD.
- Assurez-vous de dérouler le cordon de l'adaptateur CA (le câble de sortie CC) avant l'utilisation du produit, puisque les interférences électromagnétiques peuvent gêner le fonctionnement des autres appareils.

Utilisation de l'adaptateur CA

IMPORTANT!

- Mettez toujours le lecteur DVD hors tension avant de brancher ou de débrancher l'adaptateur CA.
- Avant de remiser le bloc-piles, assurez-vous qu'il est entièrement vidé. N'oubliez pas de recharger les batteries au moins une fois tous les six mois afin de leur assurer une durée de vie normale.
- Rechargez les batteries après stockage et avant d'utiliser le lecteur.

Mise en garde

- Le bloc-piles se réchauffe pendant sa sollicitation ou son rechargement. Cela est tout à fait normal et n'est aucunement inquiétant.

NOTE:

Connexion du bloc-piles à l'adaptateur CA:

- Pour recharger le bloc-piles du lecteur DVD, mettez celui-ci hors tension et branchez-y l'adaptateur.

Durée de rechargement : approx. 6,5 heures

- Cette durée peut être plus importante si le rechargement est effectué dans un endroit où il fait froid.

Durée de lecture ininterrompue (avec bloc-piles entièrement chargé et haut-parleurs mis en marche) : approx. 4,5 heures

- Le temps de lecture en continu est une référence indiquant la durée maximum de la lecture avec un son moyen.
- La durée de lecture peut être raccourcie selon le disque utilisé, la température ambiante, l'état du bloc-piles et les dimensions des haut-parleurs.

Recours au bloc-piles

IMPORTANT!

- Lorsque vous insérez un bloc-piles, assurez-vous qu'il est bien mis en place. Sinon, votre lecteur DVD pourra ne pas fonctionner correctement.

Rechargement du bloc-piles

Utilisez l'adaptateur CA (compris) pour recharger le bloc-piles.

- Avant de procéder au rechargement, assurez-vous que le bloc-piles est bien mis en place.

1. Branchez le cordon d'alimentation CA sur la prise de l'adaptateur CA (①).
2. Branchez le cordon d'alimentation CC sur la prise d'entrée CC située à gauche du lecteur DVD (②).
3. Branchez l'autre extrémité du cordon sur une prise CA murale (③).

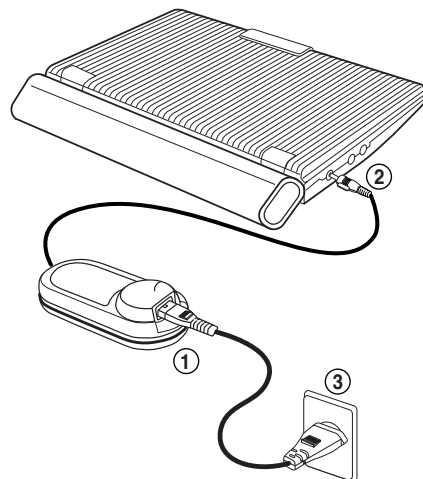

Clignotement – durée	Taux de chargement
Une fois par seconde	Moins de 50%
Deux fois par seconde	50%~75%
Trois fois par seconde	75%~90%
Le voyant cesse de clignoter et demeure allumé en continu	90%~100%
Le voyant s'allume et s'éteint alternativement pendant une seconde	Une erreur est survenue : réinsérez le bloc-piles et le cordon CC.

Voyant lumineux de rechargement

- Le voyant clignote en vert pendant le rechargement.
- Lorsque les batteries sont complètement rechargées, la lampe arrête de clignoter et s'allume en vert.

Indicateur du niveau des piles

• Cet indicateur affiche le niveau d'énergie restante dans le bloc-piles:

- entièrement chargé
- déchargé de 20 à 40%
- déchargé de 40 à 80%
- entièrement déchargé (clignote)
(Le lecteur DVD s'éteindra en quelques secondes ; remplacez les piles aussitôt que possible.)

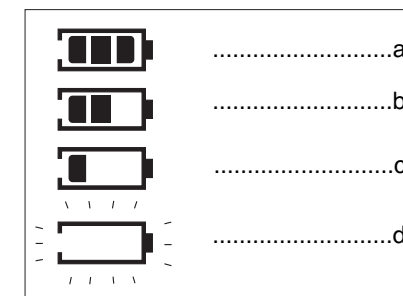

* La durée de lecture est en fonction de la température ambiante et des conditions environnementales.

Elle sera réduite dans un endroit très froid. La durée de lecture ininterrompue, indiquée dans le guide d'utilisation, a été évaluée avec un bloc-piles entièrement chargé et à une température de 25°C. Étant donné que la température ambiante peut différer selon les conditions environnementales dans lesquelles vous utilisez votre lecteur DVD, il est fort probable que la durée réelle ne correspond pas à celle indiquée dans le guide d'utilisation.

NOTE:

- Lorsque la durée de fonctionnement devient visiblement courte, c'est le moment de changer les batteries.
- Lorsque les batteries sont complètement usées, un écran bruiteux peut s'afficher en intermittence.

Lecture des disques

Avant la lecture

Lorsque vous branchez le lecteur et que vous appuyez sur la touche POWER pour la première fois, cet écran s'affiche: Appuyez sur les touches UP/DOWN pour sélectionner la langue souhaitée, puis appuyez sur la touche ENTER.
(Cet écran ne s'affiche que lorsque vous mettez le lecteur sous tension pour la toute première fois.)



Lecture

- Appuyez sur la touche OPEN (déverrouillage) pour ouvrir le couvercle de la platine.
 - Le couvercle s'ouvre à un angle d'environ 60 degrés.
Ne forcez pas l'ouverture du couvercle au-delà de cet angle, car cela risque de l'endommager.
- Posez le disque délicatement sur la platine.
 - Lorsque le disque est bien en place, vous entendez et ressentez un déclic.

Mise en garde

- Assurez-vous que l'étiquette du disque est orientée vers vous.

- Fermez le couvercle et appuyez sur la zone repérée par la mention "PUSH" (pousser) jusqu'à ce que vous entendiez un déclic.

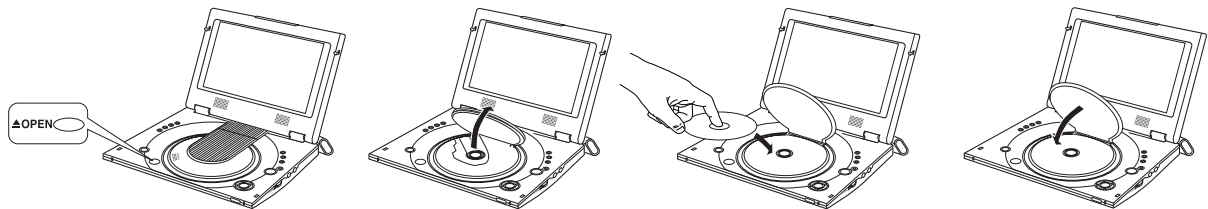

- Arrêt de la lecture
 - Appuyez sur la touche STOP (■) pendant la lecture.
- Interruption de la lecture

Appuyez sur la touche PAUSE (||).

 - L'image devient fixe et il n'y a plus de son.
 - Pour redémarrer, appuyez de nouveau sur PLAY (▶).

Lecture des disques

- Lecture pas à pas (Sauf CD)

Appuyez sur la touche PAUSE (||)/STEP de la télécommande ou bien tournez la molette multifonctions sur la face avant du lecteur pendant la lecture.

 - A chaque pression sur la touche, une image vient remplacer la précédente.
 - En mode STEP, le son est coupé.
 - Appuyez sur PLAY (▶) pour retourner au mode normal.
(Le mode pas à pas n'est possible qu'en lecture avant.)
- Lecture au ralenti (Sauf CD)

Appuyez sur la touche ▶▶ à partir de la télécommande en mode PAUSE ou STEP. En appuyant sur la touche ▶▶, vous pouvez sélectionner une lecture au ralenti à 1/8, 1/4 ou 1/2 de la vitesse normale.
Maintenez la touche ▶▶ enfoncée afin de choisir la vitesse de lecture entre 1/8, 1/4 et 1/2 de la normale en mode PAUSE ou STEP.

 - En mode ralenti, le son est coupé.
 - Appuyez sur PLAY (▶) pour revenir au mode normal.

NOTE: La lecture arrière au ralenti ne fonctionnera pas.

Fonction mémoire

Lorsque vous arrêtez la lecture, l'appareil mémorise l'endroit où vous l'avez arrêtée. Si vous appuyez sur PLAY (▶) pour recommencer, il reprendra la lecture là où vous l'avez quittée. (Sauf si vous retirez le disque, si vous appuyez 2 fois sur le bouton STOP (■) ou si le lecteur est débranché.)

IMPORTANT!

- Vérifiez que le disque est correctement mis en place. Sinon, vous risquez d'endommager le disque et le lecteur DVD.
- Si le disque est introduit à l'envers ou que le numéro de région du DVD n'est pas pris en charge, le symbole, **Pas de Disque** apparaîtra à l'écran.

NOTE:

- Si vous laissez le lecteur en pause, l'appareil se met en position arrêt après 5 minutes.
- Si le lecteur reste en mode d'arrêt pendant plus d'une minute sans intervention de l'utilisateur, l'écran de veille sera activé. L'économiseur d'écran sera activé uniquement avec une TV. Appuyez sur PLAY (▶) (Lecture) pour poursuivre la lecture.
- Si on laisse le lecteur pendant plus de 5 minutes dans le mode Stop, il sera mis automatiquement hors tension.
(Fonction de mise hors tension automatique)
- Le symbole ⓪ indique une pression sur une touche invalide.
- Ne sortez pas le disque avant son arrêt complet.
- Appuyez sur la touche POWER pendant une seconde pour éteindre l'appareil.

Recherche et saut de chapitre ou de plage

La lecture étant en cours, vous avez la possibilité de rapidement parcourir un chapitre ou une piste ou encore utiliser la fonction Saut avant pour passer à la section suivante.

Recherche dans un chapitre ou une piste

Lors de la lecture, appuyez sur la touche FWD SEARCH (recherche en avant) (◀◀) ou REV SEARCH (recherche en arrière) (▶▶) de la télécommande.

- Appuyez sur le touche SEARCH (◀◀ ou ▶▶) de la télécommande pendant plus d'une seconde et appuyez à nouveau en continu pour une recherche rapide sur le DVD/CD.
- Appuyez sur le touche SKIP (◀◀◀ ou ▶▶▶) pendant plus de deux secondes pour utiliser la fonction SEARCH (Recherche).

DVD	2X, 4X, 8X, 16X, 32X, 128X
VCD	4X, 8X
CD	2X, 4X, 8X

Saut des pistes

Lors de la lecture, appuyez sur la touche NEXT SKIP (sauter vers l'élément suivant) (▶▶) ou BACK SKIP (sauter vers l'élément précédent) (◀◀).

- Si vous appuyez sur ▶▶ pendant la lecture d'un DVD, vous passerez au chapitre suivant. Si vous appuyez sur ◀◀, vous retournerez au début du chapitre. En appuyant de nouveau sur la touche, vous passerez au début du chapitre précédent.
- Lors de la lecture d'un VCD ou CD, si vous appuyez sur ▶▶, vous passerez à la plage suivante. Si vous appuyez sur ◀◀, vous retournerez au début de la plage. Une nouvelle pression vous permettra d'avoir le début de la plage précédente.
- Si vous passez un VCD et que la lecture d'une piste dépasse un quart d'heure, appuyez sur la touche ▶▶ (sauter vers l'élément suivant). Cela vous permet de sauter un passage dont la lecture aurait duré cinq minutes. Si vous appuyez sur la touche ◀◀ (sauter vers l'élément précédent), vous obtenez le même résultat que précédemment, c'est-à-dire que vous effectuez un saut de cinq minutes.

Utilisation de la fonction d'affichage

Utilisation de la fonction d'affichage

1. Lors de la lecture, appuyez sur la touche INFO.
2. Utilisez la touche UP/DOWN pour sélectionner l'élément désiré.
3. Utilisez la touche LEFT/RIGHT pour effectuer le réglage souhaité.
4. Pour fermer l'écran, appuyez à nouveau sur la touche INFO.

 **Title** Permet de sélectionner le titre souhaité parmi plusieurs titres sur le disque. Par exemple si un DVD contient plus d'un film, chacun des films porte un titre d'identification.

 **Chapter** Le contenu de la plupart des disques DVD est divisé en chapitres qui vous permettent de repérer rapidement un passage particulier (comme les plages pour un CD audio).

 **Time** Permet la lecture du film à l'heure désirée. Pour cela, vous devez indiquer l'heure de début comme référence.

 **Audio** Indique la langue de la piste sonore du film. Dans l'exemple, la piste sonore en lecture en mode 5.1CH est en anglais. Un disque DVD peut comporter un maximum de huit pistes sonores.

 **Subtitle** Indique la langue des sous-titres sur le disque. Vous pouvez choisir cette langue ou, si vous le préférez, désactiver la fonction des sous-titres. Un disque DVD peut comporter un maximum de 32 sous-titres.

 **3D Sound** Génère un effet sonore ambiophonique à l'aide des deux haut-parleurs avant.

NOTE:

- Pour vérifier le niveau des batteries, appuyez sur la touche INFO.

DVD

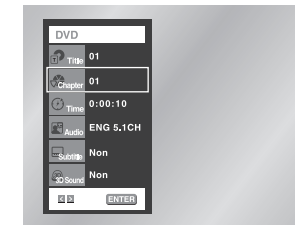

VCD

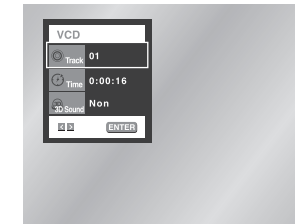

CD

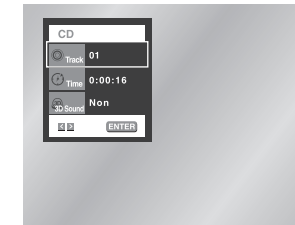

Utilisation du menu Disque et du menu Titres

Utilisation du menu Disque

1. Lors de la lecture d'un disque DVD, appuyez sur la touche MENU.
2. Sélectionnez le **Disc Menu** à l'aide de la touche UP/DOWN. Ensuite, appuyez sur la touche RIGHT ou la touche ENTER (entrée).

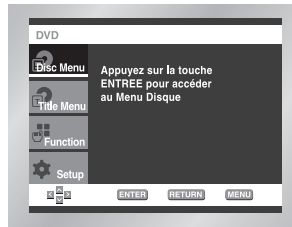

Utilisation du menu Titres

1. Lors de la lecture d'un disque DVD, appuyez sur la touche MENU.
2. Sélectionnez le **Title Menu** à l'aide de la touche UP/DOWN. Ensuite, appuyez sur la touche RIGHT ou la touche ENTER (entrée).



NOTE:

- Sur certains disques, les menus Titres et Disque peuvent ne pas fonctionner.
- Le menu Titres ne s'affiche que si le disque contient au moins deux titres.
- Vous pouvez également utiliser le MENU DISC en utilisant le touche DISC MENU de la télécommande.

Utilisation du menu des fonctionnalités

Utilisation du menu des fonctionnalités

1. Lors de la lecture, appuyez sur la touche MENU.
2. Utilisez la touche UP/DOWN pour choisir la Fonction puis appuyez sur RIGHT ou ENTER (entrée).
3. L'écran du menu des fonctionnalités s'ouvre, contenant les sous-menus suivants : Info, Zoom, Signet, Répétition et EZ View.
 - Info (voir p. 31)
 - Zoom (voir p. 42)
 - Signet (voir p. 41)
 - Répétition (voir p. 34)
 - EZ View (voir p. 36~37)
4. Utilisez la touche UP/DOWN pour mettre en surbrillance une de ces cinq fonctions. Ensuite, appuyez sur la touche RIGHT ou ENTER (entrée) pour accéder à la fonction choisie.

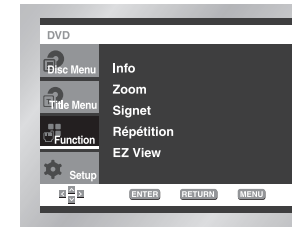

NOTE:

- Vous pouvez également choisir ces fonctions à l'aide des touches sur la télécommande.

Lecture répétée

Répéter une plage, un chapitre, un segment choisi (A-B) ou l'ensemble du disque.

Lecture en DVD

1. Pressez la touche REPEAT. Le menu répétition apparaît à l'écran.
2. Choisissez entre Chapitre, Titre ou A-B en utilisant la touche LEFT/RIGHT.

* Répétition A-B

- Pressez la touche REPEAT. Choisissez A-B à l'écran avec la touche LEFT/RIGHT ou appuyez sur la touche REPEAT A-B de la télécommande.
- Appuyez sur la touche ENTER à la position (A) où vous voulez faire démarrer la lecture répétée. L'indicateur B s'allume automatiquement.
- Pressez la touche ENTER à la position (B) où vous voulez arrêter la lecture répétée.
- Pour annuler la fonction, appuyez de nouveau sur CLEAR (Annuler) ou REPEAT A-B.
- A-B REPEAT ne vous permet de régler la position (B) que si un délai de 5 secondes est respecté après le réglage de la position (A).

3. Appuyez sur la touche ENTER.

4. Pour revenir en mode lecture normale, appuyez de nouveau sur la touche REPEAT. Appuyez ensuite sur la touche LEFT/RIGHT pour choisir Non et puis appuyez sur la touche ENTER.

NOTE:

- La répétition d'un DVD se fait par chapitre ou par plage tandis que celle d'un CD ou d'un VCD se fait par disque ou par plage.
- La lecture répétée peut ne pas s'appliquer sur certains disques.

DVD



VCD/CD



Relecture au ralenti

Cette option permet de revoir les scènes contenant du sport, de la danse, de la musique, etc... de façon à pouvoir les visualiser plus précisément.

Pendant la lecture d'un DVD

1. Appuyez sur PAUSE (||)/STEP.
2. En appuyant sur la touche ►►, vous pouvez sélectionner une lecture au ralenti à 1/8, 1/4 ou 1/2 de la vitesse normale.
3. Appuyez sur REPEAT A-B (Répéter) pour sélectionner le point de départ de la fonction (A).
4. Appuyez sur REPEAT A-B (Répéter) pour sélectionner le point final de la fonction (B).

NOTE:

- La lecture du disque se fera uniquement de façon continue de A à B à la vitesse choisie.
- Pour annuler la fonction, appuyez de nouveau sur CLEAR (Annuler) ou REPEAT A-B.
- A-B REPEAT ne vous permet de régler la position (B) que si un délai de 5 secondes est respecté après le réglage de la position (A).

Réglage du rapport d'aspect hauteur-largeur de l'écran (EZ View)

La lecture d'un DVD et choix du rapport d'aspect

Appuyez sur la touche EZ VIEW.

- La taille de l'écran se modifie lorsque la touche est actionnée à plusieurs reprises.
- Le fonctionnement du mode Écran zoom varie selon la configuration de l'écran dans le menu initial des réglages et paramètres.
- Afin de vous assurer du bon fonctionnement de la touche EZ VIEW, vous devez configurer le ratio d'aspect approprié dans le menu initial des réglages et paramètres (voir p. 51).

Connexion à un téléviseur 16:9

❶ Les disques au rapport d'aspect 16:9

- **Ecran Large**
Le contenu des DVD s'affiche au rapport 16:9.
- **Ajustement à l'écran**
Des bandes noires cachent les parties supérieure et inférieure de l'écran. Lors de la lecture d'un disque au rapport d'aspect de 2.35 :1, les bandes noires en haut et en bas de l'écran disparaissent, et l'image s'étire verticalement. (Dans le cas de certains disques, il se peut que les bandes noires ne disparaissent pas complètement.)
- **Elargissement**
Les extrémités et les parties supérieure et inférieure de l'écran sont amputées, alors que la partie centrale de l'écran s'agrandit.

❷ Les disques au rapport d'aspect 4:3

- **Format Large**
Affichage du DVD au rapport 16:9. L'image s'étire verticalement.
- **Ajustement à l'écran**
Des bandes noires cachent les parties supérieure et inférieure de l'écran. L'image remplit l'espace entre les deux bandes : elle étirée à la verticale.
- **Elargissement**
Les extrémités et les parties supérieure et inférieure de l'écran sont amputées, alors que la partie centrale de l'écran s'agrandit.
- **Ajustement verticale**
Lors du visionnement d'un DVD au rapport 4:3 sur un téléviseur au rapport 16:9, l'image est délimitée par deux bande noire deux extrémités gauche/droite pour qu'elle ne soit pas étirée horizontalement.

Réglage du rapport d'aspect hauteur-largeur de l'écran (EZ View)

Connexion à un téléviseur 4:3

❶ Les disques au rapport d'aspect 16:9

- **4:3 Letter Box**
Le contenu des DVD s'affiche au rapport 16:9, et une bande noire apparaît au haut et au bas de l'écran.
- **4:3 Pan Scan**
Les extrémités de l'écran sont amputées. La partie centrale de l'écran s'affiche au rapport d'aspect 16:9.
- **Ajustement à l'écran**
Des bandes noires cachent les parties supérieure et inférieure de l'écran. L'image remplit l'espace entre les deux bandes et a l'apparence étirée à la verticale.
- **Elargissement**
Les extrémités et les parties supérieure et inférieure de l'écran sont amputées, alors que la partie centrale de l'écran s'agrandit.

❷ Les disques au rapport d'aspect 4:3

- **Format Classique**
Le contenu des DVD s'affiche au rapport 4:3.
- **Ajustement à l'écran**
Des bandes noires cachent les parties supérieure et inférieure de l'écran. L'image remplit l'espace entre les deux bandes et a l'apparence étirée à la verticale.
- **Elargissement**
Les extrémités et les parties supérieure et inférieure de l'écran sont amputées, alors que la partie centrale de l'écran s'agrandit.

NOTE:

- Dans le cas de certains disques, le comportement du rapport hauteur-largeur de l'écran pourrait différer de celui décrit ci-dessus.

Sélection de la langue d'écoute

Vous pouvez sélectionner rapidement et facilement la langue de votre choix avec la touche AUDIO.

Utilisation de la touche AUDIO

1. Appuyez sur AUDIO pendant la lecture.
2. Utilisez la touche de direction LEFT/RIGHT pour sélectionner la langue désirée du DVD.
 - Les langues d'écoute s'inscrivent en abrégé.
3. Utilisez la touche de direction LEFT/RIGHT pour sélectionner Stéréo Droite ou Gauche.(VCD/CD).

DVD

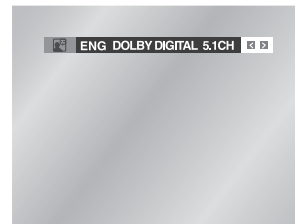

VCD/CD

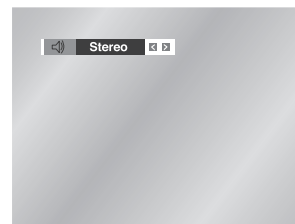

NOTE:

- L'utilisation de cette fonction dépend de la langue enregistrée sur le disque et n'est pas disponible sur tous les lecteurs DVD.
- Un disque DVD peut proposer jusqu'à 8 langues d'écoute.
- **Comment configurer une même langue d'écoute chaque fois que vous démarrez le lecteur DVD;**
Voir la rubrique "Configuration des options de langue" à la page 49.

Sélection de la langue des sous-titres

Vous pouvez sélectionner rapidement et facilement un sous-titrage avec la touche SUBTITLE.

Utilisation de la touche SUBTITLE

1. Appuyez sur la touche SUBTITLE.
2. Utilisez la touche de direction LEFT/RIGHT pour choisir la langue.
3. Utilisez la touche de direction UP/DOWN pour choisir l'affichage des sous-titres.
 - Par défaut, les sous-titres ne sont pas affichés à l'écran.
 - Les langues des sous-titres sont indiquées en abrégé.



NOTE:

- La possibilité d'utiliser cette fonction dépend de la langue enregistrée sur le disque.
- Un disque DVD peut proposer jusqu'à 32 langues.
- **Comment configurer une même langue de sous-titres à chaque utilisation du lecteur DVD;**
Voir la rubrique "Configuration des options de langue" à la page 49.

Sélection de l'angle de prise de vue à l'écran

Certains DVD permettent de voir une séquence sous plusieurs angles de vue.

Modification de l'angle de vue

Appuyez sur la touche ANGLE pour vérifier la présence du symbole de l'angle () de vue dans le coin gauche supérieur de l'écran.

1. Lorsque le symbole ANGLE apparaît, appuyez sur la touche ANGLE.
2. Utilisez la touche de direction LEFT/RIGHT pour sélectionner l'angle de vue.
3. Pour faire disparaître l'affichage, appuyez de nouveau sur la touche ANGLE.

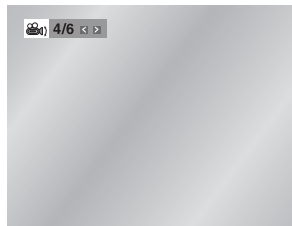

Utilisation des repères

Cette fonction vous permet de sélectionner des passages sur un DVD ou un VCD pour une lecture ultérieure.

Repérage d'une séquence (DVD/VCD)

1. Le DVD étant en lecture, appuyez sur la touche BOOKMARK de la télécommande. Les icônes représentant des signets s'affichent à l'écran.
2. Utilisez les touches LEFT/RIGHT pour déplacer le curseur vers l'icône désirée.
3. Une fois la scène désirée atteinte, appuyez sur la touche ENTER. L'icône en question se transforme alors en un chiffre (1, 2, ou 3).
4. Appuyez sur la touche BOOKMARK pour éteindre l'affichage.

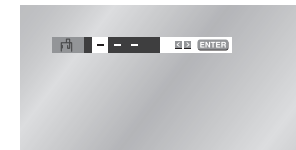

Recalling a Marked Scene

1. Le DVD étant en lecture, appuyez sur la touche BOOKMARK de la télécommande.
2. Utilisez les touches LEFT/RIGHT pour sélectionner la scène en question.
3. Appuyez sur la touche PLAY () pour sauter vers cette scène.



Clearing a Bookmark

1. Le DVD étant en lecture, appuyez sur la touche BOOKMARK de la télécommande.
2. Appuyez sur la touche LEFT/RIGHT pour sélectionner le chiffre du signet à supprimer.
3. Appuyez sur la touche CLEAR pour supprimer ce chiffre. Appuyez sur la touche BOOKMARK pour éteindre l'affichage.

NOTE:

- Il est possible de marquer jusqu'à trois scènes à l'aide d'un signet.
- Sur certains disques, le marquage par signet pourrait ne pas fonctionner.

Utilisation des fonctions Zoom et Son 3D

Utilisation de la fonction Zoom (DVD/VCD)

1. Dans le mode Lecture ou Pause, appuyez sur la touche ZOOM de la télécommande. Un carré apparaît à l'écran.
2. Utilisez les touches UP/DOWN ou LEFT/RIGHT pour sélectionner la section de l'écran que vous désirez agrandir ou réduire.
3. Appuyez sur la touche ENTER.
 - Appuyez sur ENTER pour effectuer un zoom avant 2X/4X/2X/dans l'ordre normal (DVD).
 - Appuyez sur ENTER pour effectuer un zoom avant 2X/dans l'ordre normal (VCD).

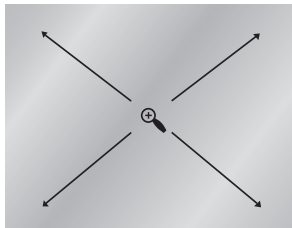

Utilisation de la fonction Son 3D

L'effet ambiophonique simulé est en fonction du contenu des disques. Si vous connectez le lecteur DVD à votre chaîne stéréophonique, vous obtiendrez une meilleure qualité du son tout en bénéficiant d'un effet ambiophonique. Cette fonctionnalité est très utile lorsque vous reliez votre lecteur DVD avec une chaîne stéréo à deux canaux à l'aide d'une prise de sortie analogue. (La fonction Son 3D n'est pas disponible pour les disques encodés en LPCM ou en DTS.)

1. Appuyez sur la touche 3D à tout moment au cours de la lecture. Le symbole associé à la fonction Son 3D apparaît à l'écran.
2. Appuyez sur les touches UP/DOWN pour désactiver la fonction Son 3D.

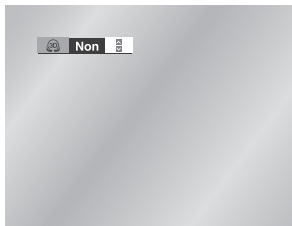

NOTE:

- La fonction Son 3D n'est disponible que pour les disques encodés en DOLBY SURROUND ou DOLBY DIGITAL. Toutefois, quelques-uns de ces disques ne renferment pas de signaux sonores pour canal arrière.
- Sur certains disques, les fonctions Zoom et Son 3D pourrait ne pas fonctionner.

Lecture de MP3/WMA

Lorsqu'un disque MP3/WMA est lu sur le lecteur DVD, la lecture démarre par le premier fichier musical du premier dossier.

- S'il existe plus de deux types d'extension de fichier, vous devez sélectionner l'extension de votre choix.
- Pour arrêter la lecture actuelle du fichier et passer à un fichier portant une autre extension, appuyez sur la touche STOP (■) (arrêt) deux fois. Ensuite, appuyez sur la touche DISC MENU.
- Si la télécommande n'est pas actionnée dans un intervalle de 60 secondes, le menu disparaîtra et le fichier sélectionné s'affichera.

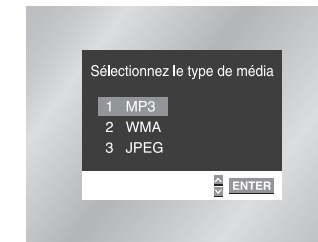

Fonction de lecture de MP3/WMA

1. A la lecture du premier morceau, les dossiers des mp3/wma s'affiche du côté droit de l'écran. Vous pouvez afficher un maximum de huit dossiers à la fois. Si votre disque contient plus de huit dossiers, appuyez sur la touche LEFT/RIGHT pour en afficher une autre tranche de huit dossiers.
2. Utilisez les touches de direction UP/DOWN pour sélectionner les morceaux désirés, puis appuyez sur ENTER. Servez-vous ensuite de ces mêmes touches de direction pour sélectionner un fichier musical. Appuyez sur ENTER pour commencer la lecture du fichier.



NOTE:

- Appuyez sur la touche REPEAT pour une écoute en continu des morceaux de musique et réappuyez sur la touche pour arrêter.

Lecture de MP3/WMA

Lecture de disques CD-R encodés en MP3/WMA

Pour la lecture de disques CD-R MP3 ou WMA, veuillez suivre les conseils précédents, ainsi que les instructions suivantes :

- **Les fichiers MP3 ou WMA doivent être enregistrés avec le format ISO 9660 ou JOLIET.**

Le format ISO 9660 et les fichiers MP3 ou WMA Joliet sont compatibles avec les systèmes d'exploitation DOS et Windows de Microsoft, ainsi qu'avec le système Mac d'Apple. Ces deux formats sont les plus couramment utilisés.

- **Attribuez aux fichiers MP3 ou WMA un nom ne dépassant pas 8 caractères et accompagné d'une extension fichier ".mp3, .wma".**

Le format courant est : Titre.mp3. ou Titre.wma. Lors de la création du titre, vérifiez que vous lui attribuez 8 caractères ou moins, sans espace et évitez d'y inclure des caractères spéciaux comme (.,/\,=,+).

- **Lors de l'enregistrement des fichiers MP3, utilisez un débit minimum de 128 Kbps.**

La qualité sonore des fichiers MP3 dépend principalement du taux de compression ou de décompression choisi. L'obtention d'un CD audio de bonne qualité sonore nécessite une fréquence d'échantillonnage analogique/numérique (conversion sous un format MP3) à une fréquence entre 128 Kbps et 160 Kbps. Choisir des fréquences plus élevées (192 Kbps ou plus) donnera rarement de meilleurs résultats. A l'inverse, les fichiers encodés à des fréquences d'échantillonnage inférieures à 128 Kbps ne seront pas correctement restitués.

- **Utilisez un taux de compression d'au moins 64 Kbps pour l'enregistrement des fichiers WMA.**

La qualité sonore des fichiers WMA dépend principalement du taux de compression ou de décompression choisi. L'obtention d'un CD audio de bonne qualité sonore nécessite une fréquence d'échantillonnage analogique/numérique (conversion sous un format MP3) à une fréquence comprise entre 128 Kbps et 160 Kbps. À l'inverse, les fichiers comportant des fréquences d'échantillonnage moins élevées (64 Kbps ou moins) ou plus élevées (192 Kbps ou plus) ne seront pas correctement lus.

- **N'essayez pas d'enregistrer des fichiers MP3 protégés par des droits d'auteur.**

Certains fichiers sont sécurisés afin d'éviter toutes copies illégales. Ils sont de types suivants : Windows Media™ (marque déposée de Microsoft Inc) et SDMI™ (marque déposée de la SDMI Foundation). Leur copie est impossible.

- **Important:** Les recommandations ci-dessus n'offrent aucune garantie quant à la bonne restitution des enregistrements MP3 ou n'en certifient pas la qualité sonore. Vous noterez que certaines des technologies et méthodes d'enregistrement de fichiers MP3 sur CD-R n'offrent pas une restitution optimale sur le lecteur DVD (altération de la qualité sonore et dans certains cas, impossibilité de lecture des fichiers).

- Cette unité possède une capacité de lecture de 500 fichiers et de 300 dossiers par disque.

Lecture de CD images



1. Ouvrez le tiroir de disques.
2. Placez le disque sur le plateau.
 - Veuillez à tourner la face étiquetée vers le haut.
3. Fermez le tiroir.
 - Le tiroir se ferme, et une fenêtre s'ouvre qui ressemble à celle illustrée ci-dessous.

- Sélectionnez le format JPEG dans le menu pour visionner un CD photos.
- Utilisez les touches UP/DOWN ou LEFT/RIGHT de la télécommande pour sélectionner et afficher la photo souhaitée, puis appuyez sur la touche ENTER (entrée). (Appuyez sur la touche PLAY (►) (lecture/arrêt temporaire) si vous souhaitez afficher les images en mode Diaporama.)
- Pour voir la série suivante de six photos, appuyez sur la touche (►►).
- Pour voir la série précédente de six photos, appuyez sur la touche (◀◀).

-  : Retour à l'écran Album.
 - Appuyez sur les touches UP/DOWN ou LEFT/RIGHT de la télécommande pour réafficher le menu.
-  : À chaque pression sur la touche ENTER, l'image pivote de 90 degrés dans le sens des aiguilles d'une montre.
-  : À chaque pression sur la touche ENTER, l'image agrandit jusqu'à 2X. (Taille normale → 2X → Taille normale)
-  : L'unité passe au mode Diaporama.

*Appuyez sur la touche RETURN (retour) pour revenir à l'écran Album.

*Avant de commencer la lecture en mode Diaporama, vous devez régler l'intervalle d'affichage des photos.

-  : Lorsqu'on sélectionne cette icône et qu'on appuie sur ENTER, les photos s'affichent automatiquement l'une après l'autre à intervalle de six secondes.
-  : Les photos s'affichent automatiquement l'une après l'autre à intervalle de 12 secondes.
-  : Les photos s'affichent automatiquement l'une après l'autre à intervalle de 18 secondes.

*L'intervalle d'affichage réel peut légèrement varier selon la taille du fichier.

- Pour arrêter la lecture actuelle du fichier et passer à un fichier portant une autre extension, appuyez sur la touche STOP (■) (arrêt) deux fois. Ensuite, appuyez sur la touche DISC MENU (menu Disque).
- Si la télécommande n'est pas actionnée dans un intervalle de 60 secondes, le menu disparaîtra et le fichier sélectionné s'affichera.

NOTE:

- Si la télécommande n'est pas actionnée dans un intervalle de 10 secondes, le menu disparaîtra. Appuyez sur les touches UP/DOWN ou LEFT/RIGHT de la télécommande pour réafficher le menu.
- Appuyez sur la touche RETURN (retour) pour revenir à l'écran Album.

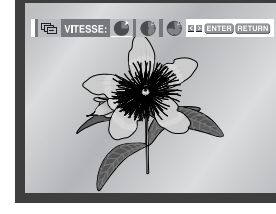
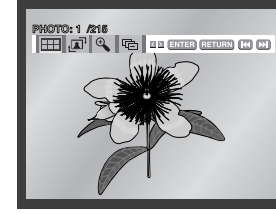
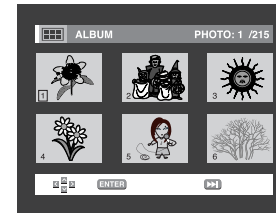
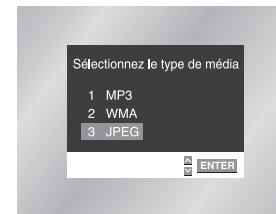

Lecture de CD images

CD-R au format JPEG

- Seuls les fichiers portant les extensions “.jpg” ou “.JPG” peuvent être lus.
- Si le disque n'est pas finalisé, le démarrage de la lecture sera plus lent et certains des fichiers ne pourront pas être lus.
- Seuls les CD-R comportant des fichiers JPEG au format ISO 9660 ou Joliet peuvent être lus.
- Le nom des fichiers JPEG peut contenir un maximum de huit caractères. Les espaces et les caractères spéciaux (. / = +) ne sont pas autorisés.
- Seuls les disques gravés en multisessions consécutives peuvent être lus. Si la lentille de lecture rencontre un segment vierge sur un disque multisession, la lecture des fichiers s'arrête à ce segment-là.
- Un CD possède une capacité de stockage maximale de 500 images.
- Les CD image de Kodak sont recommandés.
- Sur les CD photos de Kodak, seuls les fichiers JPEG dans le dossier des images peuvent être lus.
- Les autres disques peuvent être plus long pour le démarrage de la lecture ou ne pas fonctionner du tout.
- Si le nombre de fichiers sur le disque “1” dépasse la limite de 500, seuls 500 fichiers JPEG peuvent être lus.
- Si le nombre de dossiers sur le disque “1” dépasse la limite de 300, seuls 300 dossiers JPEG peuvent être lus.

Utilisation du menu de configuration

Ce menu vous permet de personnaliser votre lecteur DVD. Grâce à lui, vous pouvez choisir une langue parmi les différentes proposées, mettre au point le contrôle parental et même ajuster le lecteur au format d'écran de votre téléviseur.

1. Avec l'appareil en mode Stop (Arrêt), appuyez sur la touche MENU. Sélectionnez le menu **Setup** (réglages/paramètres) à l'aide de la touche UP/DOWN. Ensuite, appuyez sur la touche RIGHT ou la touche ENTER.



- ❶ **Réglage de la langue** : Réglage de la langue.
- ❷ **Options Audio** : Configuration des caractéristiques audio.
- ❸ **Options d'affichage** : Mise au point des caractéristiques d'affichage. Utilisez ce sous-menu pour choisir le format de l'écran que vous utilisez et d'autres caractéristiques d'affichage.
- ❹ **Cont. Parental** : Configuration du contrôle parental. Cette fonction permet aux utilisateurs de définir le seuil au-delà duquel ils désirent interdire à leurs enfants de regarder certains films comprenant des scènes violentes ou réservés aux adultes, etc.

2. Utilisez la touche de direction UP/DOWN pour sélectionner le sous-menu.

3. Appuyez sur la touche ENTER pour accéder aux fonctions plus détaillées du sous-menu.

Pour faire disparaître l'écran de configuration, appuyez de nouveau sur la touche MENU.

NOTE:

- **Comment faire disparaître SETUP menu (Menu installation) ou retourner à l'écran Menu pendant l'installation;** Appuyez sur RETURN ou LEFT.
- Sur certains disques, certaines des options du menu des réglages pourraient ne pas fonctionner.

Configuration des options de langue

Après avoir choisi à l'avance la langue des menus, des sous-titres et de la bande sonore, ce choix de langue sera automatiquement repris chaque fois que vous regarderez un film.

Choix de la langue du menu du lecteur

1. Avec l'appareil en mode Stop (Arrêt), appuyez sur la touche MENU.
2. Sélectionnez le menu **Setup** (réglages/paramètres) à l'aide de la touche UP/DOWN. Ensuite, appuyez sur la touche RIGHT ou la touche ENTER.
3. Sélectionnez le **Réglage de la langue** à l'aide de la touche UP/DOWN. Ensuite, appuyez sur la touche RIGHT ou la touche ENTER.
4. Sélectionnez **Menu du Lecteur** à l'aide de la touche UP/DOWN. Ensuite, appuyez sur la touche RIGHT ou la touche ENTER.
5. Utilisez la touche de direction UP/DOWN pour choisir l'option '**Français**'.
6. Appuyez sur la touche ENTER pour valider.
 - Une fois "Français" choisi, vous retournez à l'écran MENU DE CONFIGURATION.
 - Pour faire disparaître le menu de configuration, appuyez sur la touche RETURN ou LEFT.

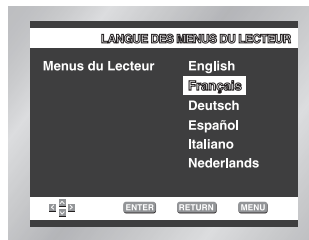

Choix de la langue du menu du disque

- Cette fonction vous permet de changer la langue uniquement pour le texte qui s'affiche sur l'écran du menu du disque.
1. Avec l'appareil en mode Stop (Arrêt), appuyez sur la touche MENU.
 2. Sélectionnez le menu **Setup** (réglages/paramètres) à l'aide de la touche UP/DOWN. Ensuite, appuyez sur la touche RIGHT ou la touche ENTER.
 3. Sélectionnez **Réglage de la langue** à l'aide de la touche UP/DOWN. Ensuite, appuyez sur la touche RIGHT ou la touche ENTER.
 4. Sélectionnez **Menu du Disque** à l'aide de la touche UP/DOWN. Ensuite, appuyez sur la touche RIGHT ou la touche ENTER.
 5. Utilisez la touche de direction UP/DOWN pour choisir l'option '**Français**'.
 - Choisissez "Autres", si la langue que vous désirez n'est pas sur la liste.
 6. Appuyez sur la touche ENTER.
 - Une fois "Français" choisi, vous retournez au "MENU DE CONFIGURATION".



Configuration des options de langue

Choix de la langue de la bande sonore

1. Avec l'appareil en mode Stop (Arrêt), appuyez sur la touche MENU.
2. Sélectionnez le menu **Setup** (réglages/paramètres) à l'aide de la touche UP/DOWN. Ensuite, appuyez sur la touche RIGHT ou la touche ENTER.
3. Sélectionnez **Réglage de la langue** à l'aide de la touche UP/DOWN. Ensuite, appuyez sur la touche RIGHT ou la touche ENTER.
4. Sélectionnez le menu **Audio** à l'aide de la touche UP/DOWN. Ensuite, appuyez sur la touche RIGHT ou la touche ENTER.
5. Utilisez la touche de direction UP/DOWN pour choisir l'option '**Français**'.
 - Choisissez "Originale", si vous voulez que la bande son soit dans la langue originale.
 - Choisissez "Autres", si la langue que vous désirez n'est pas sur la liste.
6. Appuyez sur la touche ENTER.
 - Une fois "Français" choisi, vous retournez au MENU DE CONFIGURATION.



Choix de la langue des sous-titres

1. Avec l'appareil en mode Stop (Arrêt), appuyez sur la touche MENU.
2. Sélectionnez le menu **Setup** (réglages/paramètres) à l'aide de la touche UP/DOWN. Ensuite, appuyez sur la touche RIGHT ou la touche ENTER.
3. Sélectionnez **Réglage de la langue** à l'aide de la touche UP/DOWN. Ensuite, appuyez sur la touche RIGHT ou la touche ENTER.
4. Sélectionnez le **Sous-Titre** à l'aide de la touche UP/DOWN. Ensuite, appuyez sur la touche RIGHT ou la touche ENTER.
5. Utilisez la touche de direction UP/DOWN pour choisir l'option '**Français**'.
 - Choisissez "Automatique" si vous voulez que la langue de sous-titrage soit la même que celle choisie pour la bande sonore (AUDIO).
 - Choisissez "Autres" si la langue que vous voulez n'est pas sur la liste. Sur certains disques, la langue que vous choisissez peut ne pas exister. Dans ce cas, les sous-titres apparaîtront dans l'une des langues prioritaires.
6. Appuyez sur la touche ENTER.
 - Une fois "Français" choisi, vous retournez au MENU DE CONFIGURATION.



NOTE:

- Si la langue que vous choisissez n'est pas enregistrée sur le disque, la langue originale sera choisie par défaut.
- **Comment faire disparaître le menu de configuration ou retourner à l'écran du menu pendant la configuration;** Appuyez sur la touche RETURN ou LEFT.

Configuration des options audio

1. Avec l'appareil en mode Stop (Arrêt), appuyez sur la touche MENU.
2. Sélectionnez le menu **Setup** (réglages/paramètres) à l'aide de la touche UP/DOWN. Ensuite, appuyez sur la touche RIGHT ou la touche ENTER.
3. Sélectionnez le menu **Options Audio** à l'aide de la touche UP/DOWN. Ensuite, appuyez sur la touche RIGHT ou la touche ENTER.
4. Utilisez la touche de direction UP/DOWN pour choisir l'option voulue. Utilisez la touche de direction RIGHT ou ENTER pour choisir le format audio selon le disque.

❶ Dolby Digital

1. PCM : Conversion Dolby Digital en PCM (2 canaux) pour utiliser la sortie numérique analogique en stéréo.
2. Bitstream : Mode Dolby Digital Bitstream (5.1 canaux) pour utiliser la sortie numérique.

NOTE: Assurez-vous que la sélection Sortie numérique est correcte, sinon aucun son ne sera audible.

❷ MPEG-2 Digital

1. PCM : Conversion Dolby Digital en PCM (2 canaux), fréquence pour utiliser la sortie numérique analogique en stéréo.
2. Bitstream : Mode MPEG-2 Digital Bitstream (5.1 ou 7.1 canaux) pour utiliser la sortie numérique.

❸ DTS

1. Non : Ne produit pas de signal numérique.
2. Oui : Sortie DTS Bitstream. Uniquement par sortie numérique.
Activez ce mode lors de la connexion à un décodeur compatible DTS.

❹ Compression Dynamique

1. Oui : Réduit la dynamique sonore.
2. Non : Conserve la dynamique standard.

❺ ECHANTILLONNAGE PCM

1. Oui : A sélectionner lorsque l'amplificateur connecté au lecteur n'est pas compatible 96kHz. Dans ce cas, les signaux 96kHz seront convertis en 48kHz.
2. Non : A sélectionner lorsque l'amplificateur connecté au lecteur est compatible 96kHz. Dans ce cas, tous les signaux sortiront sans aucune modification.

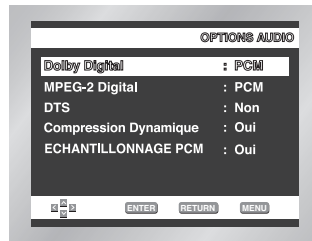
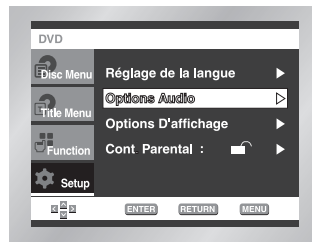

NOTE:

- **Comment faire disparaître SETUP menu (Menu installation) ou retourner à l'écran Menu pendant l'installation;** Appuyez sur RETURN ou LEFT.
- Fabriqué en vertu d'une licence accordée par les Laboratoires Dolby. "Dolby" et le symbole du double D sont des marques déposées de Dolby Laboratories.
- "DTS" et "DTS Digital Out" sont des marques déposées de Digital Theater Systems, Inc.

Configuration des options d'affichage

1. Avec l'appareil en mode Stop (Arrêt), appuyez sur la touche MENU.
2. Sélectionnez le menu **Setup** (réglages/paramètres) à l'aide de la touche UP/DOWN. Ensuite, appuyez sur la touche RIGHT ou la touche ENTER.
3. Sélectionnez la commande **Options D'affichage** à l'aide de la touche UP/DOWN. Ensuite, appuyez sur la touche RIGHT ou la touche ENTER.
4. Avec la touche de direction UP/DOWN, choisissez l'option que vous désirez. Appuyez sur la touche de direction RIGHT ou ENTER pour sélectionner la ligne.

❶ Format Écran

Selon le type de téléviseur, vous pouvez régler votre écran (réglage d'aspect).

1. 4:3 Letter Box :
Sélectionnez cette option lorsque vous voulez visionner le DVD en mode 16/9° alors que vous avez un téléviseur 4/3. Des barres noires apparaîtront en haut et en bas de l'écran.
2. 4:3 Pan Scan :
Lorsque l'écran de votre téléviseur est de format classique, sélectionnez cette option. Si vous voulez garder la partie centrale de l'écran 16/9, les parties droite et gauche de l'image seront recadrées.
3. 16:9 Large :
Le téléviseur au format 16/9 assure une répartition optimale sur l'écran.

❷ Mode arrêt sur Image

Ces options permettent de stabiliser l'image en mode arrêt sur image pour un affichage optimal des textes.

1. Auto : Si vous sélectionnez Auto, l'appareil gère au mieux la qualité de l'image.
2. Trame: Sélectionnez cette option lorsque les images tremblent en mode Auto.
3. Vue : Sélectionnez cette option lorsque vous voulez mieux voir les petits caractères qu'en mode Auto.

❸ Messages Écran

Utilisez cette fonction pour activer ou supprimer l'affichage des messages à l'écran.

❹ Sortie Disques NTSC

"NTSC" si l'écran possède seulement une entrée vidéo dans le standard NTSC. Si ce n'est pas le cas, vous pouvez laisser "PAL 60 Hz" tel quel.

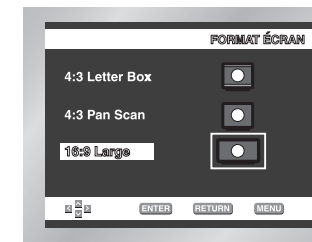
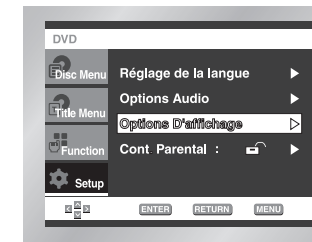

Configuration du contrôle parental

Le contrôle parental fonctionne avec certains DVD sur lesquels le niveau de contrôle est enregistré. Cela vous permet de contrôler les DVD que votre famille regarde. Huit niveaux différents sont disponibles.

1. Avec l'appareil en mode Stop (Arrêt), appuyez sur la touche MENU.
2. Sélectionnez le menu **Setup** (réglages/paramètres) à l'aide de la touche UP/DOWN. Ensuite, appuyez sur la touche RIGHT ou la touche ENTER.
3. Sélectionnez le menu **Cont. Parental** à l'aide de la touche UP/DOWN. Ensuite, appuyez sur la touche RIGHT ou la touche ENTER.
4. Utilisez la touche RIGHT ou ENTER pour sélectionner **Oui** si vous voulez utiliser un mot de passe. L'écran vous invitant à insérer votre mot de passe s'affiche alors.
5. Entrez votre mot de passe à l'aide des touches UP/DOWN/LEFT/RIGHT. Lors de la demande de confirmation, entrez-le à nouveau. L'écran Contrôle Parental apparaît.

Sur le Niveau de Contrôle ;

La fonction "Niveau de Contrôle" n'est disponible que quand vous choisissez "Oui" au menu "Utiliser le Code". Pour débloquer le lecteur, utilisez la touche RIGHT ou ENTER pour choisir "Non".

- Utilisez la touche UP/DOWN pour changer le niveau et pressez la touche ENTER.
- Pour changer le niveau de contrôle, utilisez la touche RIGHT ou ENTER pour choisir "Non" au menu "Utiliser le Code".

Sur le Changement du code secret ;

- Utilisez la touche UP/DOWN pour choisir le menu "Modif. Code Secret". Maintenant, appuyez sur la touche ENTER ou RIGHT. Le menu "Modif. Code Secret" s'affiche à l'écran.
- Composez votre nouveau code secret. Composez-le encore une fois.

NOTE:

- **Comment faire disparaître SETUP menu (Menu installation) ou retourner à l'écran menu pendant l'installation;** Appuyez sur RETURN (Retour) ou LEFT.
- Si vous avez oublié votre mot de passe, reportez-vous à la rubrique Mot de passe oublié dans le Guide de dépannage.

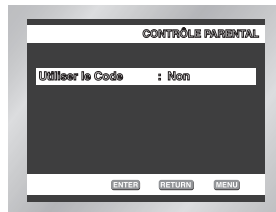
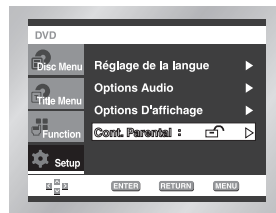

Avertissements

Précautions concernant l'utilisation du lecteur DVD

- **Évitez des environnements à fort magnétisme.**
L'utilisation du lecteur sous un éclairage fluorescent très intense, dans une voiture, près d'un téléviseur ou d'un objet magnétique pourrait dégrader la qualité des images enregistrées.
- **N'oubliez pas de retirer le disque, ni de mettre le lecteur hors tension, ni d'enlever le bloc-piles après avoir utilisé le lecteur DVD.**
- **Si vous utilisez ce lecteur à proximité d'une station de radiodiffusion ou d'un pylône, les images pourraient se déformer en raison des interférences électromagnétiques.**
- **Ne laissez pas tomber le lecteur ni ne le soumettez à des coups ou à de fortes vibrations.**
- **Ne déposez pas le lecteur près d'une lampe.**
La chaleur que dégagent les ampoules incandescentes pourrait provoquer des déformations ou un mauvais fonctionnement.
- **Respectez toujours les règles qui régissent l'utilisation des dispositifs électriques dans les avions.**
- **N'exposez pas ce lecteur à l'humidité ni à des températures extrêmes.**
Ce produit peut être utilisé à des températures comprises entre 10°C~30°C et il supporte un taux d'humidité entre 30% et 80%. N'exposez pas ce produit à la lumière directe du soleil ni ne le conservez dans une voiture dont les vitres sont fermées. La chaleur intense pourrait déformer le boîtier, ainsi que les circuits, en plus de causer un incendie ou des blessures corporelles.
- **Prenez garde à ne pas introduire dans le lecteur des éléments externes, tels que des liquides, des grains de sable ou des particules de poussière. Ne rangez pas le lecteur dans un endroit rempli de fumée, de vapeur ou d'humidité.**
Cela pourrait causer un mauvais fonctionnement ou favoriser la croissance de la moisissure sur la lentille de lecture. Conservez le lecteur dans une aire bien ventilée.
- **Lorsque vous utilisez le lecteur dans un endroit où il fait froid, il se peut que l'écran couleur à cristaux liquides demeure noir pendant quelques secondes après que vous avez mis le lecteur sous tension.**
Il ne s'agit pas d'un mauvais fonctionnement. N'utilisez pas ce lecteur à des températures inférieures à 10°C.
- **Veillez à ne pas égratigner la lentille de lecture lors du chargement ou du retrait d'un disque ou du nettoyage du lecteur.**
Cela pourrait causer un mauvais fonctionnement.

Avertissements

Déménagement du lecteur DVD

- **Avant d'emballer et de déménager le lecteur, assurez-vous de retirer le disque de la platine.**
Nous vous conseillons également de retirer le disque et de mettre le lecteur hors tension lorsque vous n'en avez pas besoin.

Économie d'énergie

- **Il est recommandé de mettre le lecteur hors tension lorsqu'il n'est pas en service. Quand le lecteur n'est pas utilisé pendant des périodes prolongées, débranchez le cordon d'alimentation de la prise murale.**

Entretien de l'écran à cristaux liquides

- **Avant de nettoyer l'écran, coupez d'abord le courant. Ensuite, servez-vous d'un chiffon doux pour enlever la poussière.**

À propos de l'écran à cristaux liquides

- Cet écran a été conçu selon des procédés technologiques de dernière génération. Il est doté d'une résolution à 99,99% de pixels actifs.

Avertissements

Précautions concernant l'utilisation du bloc-piles

Danger!

Veillez à toujours suivre les consignes de sécurité ci-dessous lors de l'utilisation du bloc-piles. Sinon, il pourrait y avoir risque de court-circuit, de surchauffe, de fumée, d'incendie ou d'endommagement du produit.

1. Ne démontez ni ne modifiez en aucun cas le bloc-piles. Ne touchez pas les bornes du bloc-piles avec un objet métallique.
2. N'introduisez jamais d'objets métalliques dans le bloc-piles.
3. N'exposez pas le bloc-piles aux rayons directs du soleil. Ne le déposez pas sur le tableau de bord d'un véhicule ni dans un endroit où il fait très chaud.
4. Tenez le bloc-piles à l'abri de l'eau, du feu et de toute source de chaleur.
5. Utilisez toujours l'adaptateur CA (compris) pour recharger le bloc-piles.
6. Ce bloc-piles a été conçu exclusivement pour un usage avec votre lecteur DVD portatif. Ne l'utilisez en aucun cas avec un autre appareil.

Mise en garde !

1. Ne laissez pas tomber le bloc-piles ni ne le soumettez à des coups ou à de fortes vibrations.
2. Tenez le bloc-piles hors de la portée des enfants.
3. Une fuite du liquide du bloc-piles pourrait se produire. Ce liquide est très nocif pour les yeux. S'il y rentre, lavez les yeux immédiatement à grande eau sous le robinet et faites venir un médecin sur-le-champ. Si le liquide entre en contact avec la peau ou les vêtements, lavez-vous, ainsi que les vêtements, immédiatement à l'eau.

Mise en garde !

1. Durant les périodes de non-utilisation, rangez le bloc-piles dans un endroit frais.
2. N'utilisez pas l'adaptateur CA ou le bloc-piles pour une période prolongée durant son rechargement. Vous risquez une brûlure à basse température.
3. Conservez le bloc-piles dans un endroit exempt de fumée, de vapeur, d'humidité et de poussière.
 - Ne déposez pas le bloc-piles à proximité d'une cuisine, d'un dispositif de chauffage ou de tout autre endroit rempli de fumée ou de vapeur. Cela pourrait être la cause d'un incendie ou d'un choc électrique.
 - Évitez l'exposition à la lumière directe du soleil, à un dispositif de chauffage, à des températures élevées (p. ex., à l'intérieur d'une voiture), etc. Cela pourrait provoquer une explosion ou un incendie. Sinon, il pourrait y avoir un risque de court-circuit, de surchauffe, de fumée, d'incendie ou d'endommagement du produit.
4. La sollicitation du bloc-piles à des températures inférieures à 0°C et supérieures à 30°C risque de raccourcir la vie utile des piles.

Avertissements

Après avoir rechargé le bloc-piles, rangez-le dans un endroit différent de celui du lecteur DVD.

- Ce bloc-piles contient des piles au lithium-ion. Même s'il n'est pas sollicité, l'énergie s'évacue lentement. N'utilisez qu'un bloc-piles entièrement chargé.
- Laissez le bloc-piles se recharger jusqu'à ce que le voyant vert s'allume en continu. Un rechargement partiel diminue la vie utile des piles.

Précautions concernant le rechargement du bloc-piles

- Effectuez le rechargement à une température ambiante comprise entre 10°C~30°C. Le rechargement dans un endroit à basse température se fait plus lentement et aura pour effet de raccourcir la vie utile du bloc-piles. Le bloc-piles ne peut pas être rechargé au complet à des températures très élevées.
- Si le lecteur DVD est surchauffé et que la température interne du bloc-piles atteint un certain degré, il vous sera impossible de recharger le bloc-piles. (Le voyant clignote rapidement et ne s'allume pas de façon continue.) Si tel est le cas, retirez le bloc-piles. Une fois la température tombée à un niveau sécuritaire, les piles se rechargent automatiquement.
- Le bloc-piles se réchauffe lors du rechargement ou de sa sollicitation. Cela est tout à fait normal et n'est aucunement inquiétant. Si le bloc-piles est chaud, les piles mettent plus de temps à se recharger ou ne se rechargent pas du tout. Attendez que le bloc-piles soit refroidi avant d'effectuer le rechargement.

Vie utile et utilisation du bloc-piles (à basse température)

- La vie utile du bloc-piles est limitée. Les piles fuient lentement même si elles ne sont pas sollicitées. La non-utilisation d'un bloc-piles pendant plus d'un an aura pour effet de raccourcir sa durée de vie plus ou moins rapidement selon les conditions d'entreposage. Si le rendement du bloc-piles est inférieur à la normale, et ce, même après un rechargement complet, remplacez-le par un neuf.
- La durée totale de fonctionnement du bloc-piles se trouve affectée négativement lorsqu'il est utilisé à des températures inférieures à 10°C. À des températures normales, une décharge d'énergie électrique se produit en raison d'une réaction chimique à l'interne du bloc-piles. Une température extrêmement basse empêche cette réaction chimique, ce qui aura pour effet de raccourcir la durée de fonctionnement.

Mise en garde

- Assurez-vous de n'utiliser que des blocs-piles spécialement conçus pour votre lecteur DVD.

NOTE:

- Lorsque le lecteur DVD n'est pas en service, coupez toujours le courant pour préserver le bloc-piles. Si l'adaptateur CA est relié au lecteur que vous aurez d'abord mis hors tension, vous pouvez effectuer le rechargement du bloc-piles.

Avertissements

Précautions concernant l'entreposage du bloc-piles

- Même si le bloc-piles n'est pas sollicité, l'énergie des piles s'évacue lentement. Pour réduire la consommation d'énergie, suivez les directives ci-dessous.
 1. Retirez le bloc-piles du lecteur DVD après chaque utilisation.
 2. Lorsque le lecteur DVD n'est pas en service, mettez-le hors tension. Si le lecteur est en mode d'attente pendant des périodes prolongées, les piles s'épuisent lentement et leur capacité de rechargement diminue.
 3. Avant de ranger le bloc-piles, videz les piles entièrement. Pour cela, mettez le lecteur en fonctionnement. Une fois complètement drainées, rangez les piles dans un endroit sec et frais. Si vous les rangez dans un endroit chaud, le rendement des piles s'en trouvera diminué.
 4. Le bloc-piles doit être rechargé et utilisé avec le lecteur DVD au moins une fois tous les six mois. Cette mesure de précaution empêche la réduction de son rendement.

Adaptateur CA

L'adaptateur CA (fourni) est compatible avec des systèmes électriques de 50/60Hz (100V-240V). La mise en service de l'adaptateur CA dépend de la conception des prises électriques et de l'intensité de leur tension.

- L'utilisation de l'adaptateur CA à proximité d'une radio pourrait affecter négativement la réception.
- Ne déversez pas de liquide sur l'adaptateur. N'y introduisez pas d'objets métalliques et tenez-le éloigné de toute source d'ignition.
- L'adaptateur est recouvert d'une gaine plastique. Ne détachez pas cette gaine.
- Ne laissez pas tomber l'adaptateur ni ne le soumettez à des coups ou à de fortes vibrations.
- N'exposez pas l'adaptateur à des rayons directs du soleil.
- N'utilisez jamais cet adaptateur dans des endroits humides, froids ou très chauds.

Nettoyage et entretien

- Le boîtier du lecteur DVD est composé de nombreuses pièces plastiques. N'utilisez donc jamais de produits chimiques volatils tels que du benzène ou des solvants. Ces substances pourraient endommager le fini du boîtier.
- Nettoyez le boîtier au moyen d'un chiffon doux. En cas d'encrassement important, utilisez un chiffon humecté d'un détergent neutre dilué à l'eau. Ensuite, passez un chiffon sec et doux.
- Essuyez les taches et les empreintes digitales sur l'écran à cristaux liquides avec un chiffon sec et doux.

Dépannage

Si votre lecteur DVD ne fonctionne pas normalement, vérifiez les éléments suivants avant de prendre contact avec un centre de soutien technique de Samsung.

Symptômes	Éléments à vérifier
Impossible de mettre le lecteur sous tension, ou le courant est coupé inopinément	<ul style="list-style-type: none"> Assurez-vous que le cordon d'alimentation CA est bien branché sur la prise CA murale. Coupez le courant, puis rétablissez-le.
Le bloc-piles a été bien mis en place, mais il est impossible de mettre le lecteur sous tension ou le courant est coupé inopinément	<ul style="list-style-type: none"> Vérifiez que le bloc-piles est chargé. Si tel n'est pas le cas, rechargez-le.
La télécommande ne fonctionne pas	<ul style="list-style-type: none"> Vérifiez que les polarités (+/-) de la pile correspondent avec les signes positif et négatif à l'intérieur du compartiment. Les piles pourraient être à plat. Remplacez les piles déchargées par des neuves. Assurez-vous de diriger le signal de transmission vers le télécaptur du lecteur DVD. Ôtez tous les objets qui gênent la transmission de signaux entre la télécommande et le télécaptur.
Pas de son ni d'image	<ul style="list-style-type: none"> Vérifiez que les câbles vidéo et audio sont solidement branchés. Assurez-vous que le disque utilisé est du type DVD (numéro de région, un ou tous), DVD-RW, CD VIDÉO ou CD AUDIO. Ne passez jamais de disques rayés ou encrassés. Assurez-vous que l'étiquette du disque est orientée vers le haut. La lentille de lecture du lecteur DVD pourrait être sale. Communiquez avec le centre de soutien technique concernant le nettoyage de la lentille. Vérifiez que le canal TV est réglé sur VIDÉO ou AV si vous utilisez votre téléviseur pour regarder un film.
Oubli d'un mot de passe	<ul style="list-style-type: none"> Effectuez un démarrage à froid. Pour cela, retirez le disque du lecteur, le cas échéant, et appuyez sur la touche d'alimentation (power). Appuyez simultanément sur les touches STOP et PLAY (arrêt et lecture) du lecteur pendant 3 secondes. La fenêtre Sélection de la langue de menu s'ouvrira. Sélectionnez le bouton de la langue désirée. Appuyez sur la touche MENU (réglages) de la télécommande pour sélectionner le Contrôle parental. Le Contrôle parental est maintenant déverrouillé, comme indiqué à l'écran. Appuyez sur la touche DOWN et sélectionnez Contrôle parental. Appuyez sur ENTER. La fenêtre Création du mot de passe disparaîtra. Vous pouvez maintenant définir le niveau d'autorisation d'accès et modifier votre mot de passe.

Le micro-contrôleur intégré peut être affecté par des parasites électriques externes. Si vous croyez que ces parasites sont à l'origine des problèmes, mettez le lecteur DVD hors tension, puis remettez-le sous tension.

Dépannage

Symptômes	Éléments à vérifier
Pas d'image	<ul style="list-style-type: none"> Vérifiez que l'écran à cristaux liquides ACL est allumé.
Pas de son	<ul style="list-style-type: none"> Assurez-vous que le panneau d'affichage est ouvert. S'il est fermé, aucun signal sonore ne pourra être transmis vers les haut-parleurs. Vérifiez le volume. S'il est réglé sur zéro, augmentez le niveau du volume. Assurez-vous que la fiche des écouteurs est bien insérée dans la prise audio pour écouteurs. Il est impossible d'utiliser les haut-parleurs et les écouteurs à la fois.
Pas de son ni d'image	<ul style="list-style-type: none"> Vérifiez que le lecteur DVD est réglé sur le mode DVD et non sur le mode ENTER.
Vidéo ou son déformé	<ul style="list-style-type: none"> Utilisez un disque qui n'est pas voilé ni égratigné.
Quand le lecteur est en mode de réception, aucune image n'apparaît sur l'écran de l'appareil externe relié	<ul style="list-style-type: none"> Vérifiez que le câble vidéo ou audio est solidement branché. Assurez-vous que le câble S-vidéo est branché sur un connecteur de sortie. Vérifiez que le lecteur DVD est réglé sur le mode ENTER et non sur le mode DVD.

Dépannage

Symptômes		Éléments à vérifier
DVD	L'appareil externe relié au lecteur DVD n'affiche aucune image.	<ul style="list-style-type: none"> • Vérifiez que le téléviseur est réglé sur VIDÉO ou AV. • Vérifiez que le câble vidéo ou audio est solidement branché.
	Le volume du système audio Dolby Digital est trop faible.	<ul style="list-style-type: none"> • Mettez l'option "Comp. Dynamique" en position "Oui". Ce réglage augmente le volume comparativement faible du système Dolby Digital, qui apporte la plage sonore la plus large et la plus dynamique.
Fonctionnement du bloc-piles	Le bloc-piles ne se recharge pas	<ul style="list-style-type: none"> • Vérifiez que le lecteur DVD est mis hors tension. Il est impossible de recharger le bloc-piles lorsque le lecteur est mis en marche. • Un bloc-piles réchauffé pourrait mettre plus de temps à se recharger. Attendez que le bloc-piles se soit suffisamment refroidi avant d'effectuer le rechargement.
	Impossible de mettre le lecteur sous tension	<ul style="list-style-type: none"> • Remplacez le bloc-piles par un autre qui est entièrement chargé ou utilisez l'adaptateur CA.
	Le voyant de recharge ment ne s'allume pas (le bloc-piles ne se recharge pas)	<ul style="list-style-type: none"> • Remplacez le bloc-piles par un autre qui est entièrement chargé ou utilisez l'adaptateur CA. Si le lecteur DVD est surchauffé et que la température interne du bloc-piles atteint un certain degré, il vous sera impossible de recharger le bloc-piles. Si tel est le cas, retirez le bloc-piles. Après que le bloc-piles se sera suffisamment refroidi, le rechargement commencera automatiquement. • Assurez-vous que la température est de 10°C~30°C. • Assurez-vous que le cordon CC de l'adaptateur CA est branché correctement.
Fonctionnement du bloc-piles	Le voyant de rechargement clignote rapidement en vert	<ul style="list-style-type: none"> • Débranchez le cordon CC du bloc-piles, puis rebranchez-le. Si le bloc-piles a été installé, débranchez le cordon CC du bloc-piles avant d'effectuer la procédure décrite ci-dessus. • Rechargez un autre bloc-piles. Si les mêmes symptômes se produisent, votre adaptateur CA pourrait être défectueux. Si le deuxième bloc-piles se recharge sans difficulté, le premier pourrait être défectueux ou les piles doivent être remplacées.

Spécifications

Général	Alimentation nécessaire	100-240V CA, 50/60 Hz
	Consommation d'électricité	16 W
	Poids	1.2 Kg (Sans batterie)
	Dimensions	267mm(W) x 27.5mm(H) x 180mm(D)
	Fourchette de la température de service	+5°C à +35°C
	Fourchette du taux d'humidité de service	10 % à 75 %
Disque	DVD (DISQUE NUMÉRIQUEPOLY-VALENT, DIGITAL VERSATILE DISC)	Vitesse de lecture : 3.49 m/sec. Durée de lecture approximative (disques à simple face et à double face) : 135 min.
	CD : 12Cm (Disque compact)	Vitesse de lecture : 1.2 à 1.4 m/sec. Vitesse de lecture maximale : 74 min.
	CD : 8Cm (Disque compact)	Vitesse de lecture : 1.2 à 1.4 m/sec. Vitesse de lecture maximale : 20 min.
	VCD : 12Cm	Vitesse de lecture : 1.2 à 1.4 m/sec. Vitesse de lecture maximale : 74 min. (Vidéo + Audio)
Sortie vidéo	Vidéo	1 canaux : 1,0 Vcc (impédance de 75 Ω)
	S-Vidéo	Signal de luminescence : 1.0 Vcc (impédance de 75 Ω) Signal de chrominance : 0,286 Vcc (impédance de 75 Ω)
Sortie audio	2 CANAUX	L (1/L), R (2/R)
	*Réponse en fréquence	4 Hz à 22 kHz (échantillonnage à 48 kHz) 4 Hz à 44 kHz (échantillonnage à 96 kHz)
	*Rapport signal/bruit	110 dB
	*Limites dynamiques	100 dB
	*Distorsion harmonique totale	0,004 %

* : Caractéristiques nominales

- Samsung Electronics Co., Ltd se réserve le droit de modifier les caractéristiques sans préavis.
- Les indications du poids et des dimensions sont approximatives.



FRANCE

Cher Client,
Nous vous remercions d'avoir acheté un produit SAMSUNG.
Au cas où vous auriez besoin de notre service après-vente, nous vous invitons à retourner ce produit au revendeur qui en a effectué la vente.
Si vous avez un problème, n'hésitez pas à nous contacter à l'adresse suivante:

SAMSUNG SERVICE
Paris Nord 2
66, rue des Vanesses
BP 50116 Villepinte
95950 ROISSY CDG CEDEX
FRANCE

Tél : 0825 08 65 65 / Fax : 01 48 63 06 38
<http://www.samsungservices.com>

■ **GARANTIE**

Sans préjudice de la garantie légale du fabricant ou du vendeur conformément à l'article 1641 du Code Civil, la société SAMSUNG applique les garanties suivantes:

Par la présente carte, SAMSUNG ELECTRONICS FRANCE garantit que ce produit est exempt de défaut de matière et de fabrication existant lors de l'acquisition par le client chez un distributeur pour un délai d'un an (pièces et main d'œuvre), pour les appareils audio, vidéo, télévision et micro ondes.

La période de garantie commence le jour de l'achat de l'appareil. Elle n'est en aucun cas prolongée par l'échange de l'appareil.

Si ce produit s'avère défectueux pendant la période de garantie en raison de matière ou de fabrication incorrecte, le distributeur prendra en charge le produit ou à défaut SAMSUNG ELECTRONICS FRANCE dans les conditions exposées ci-après.

Les filiales de SAMSUNG ELECTRONICS CORPS. ainsi que ses distributeurs et les stations techniques agréées des autres états membres de la C.E.E. honoreront aussi cette garantie selon les termes et conditions en vigueur dans le pays où est demandé la réparation.

■ **CONDITIONS DE GARANTIE**

1. La garantie sera seulement assurée si la facture d'achat et la carte de garantie remises au consommateur par le distributeur sont présentées et si elles mentionnent:
 - a) Le nom de l'acheteur,
 - b) Le nom, l'adresse et le cachet du distributeur,
 - c) Le nom du modèle et le numéro de série du produit acquis
 - d) La date d'acquisition de ce produit.

En aucun cas, la carte de garantie seule ne fera preuve de garantie.

2. SAMSUNG ELECTRONICS FRANCE se réserve le droit de refuser la garantie si tout ou partie de ces mentions a été enlevé ou modifié après l'acquisition du produit par le client chez le distributeur.

3. Ce produit ne sera jamais considéré comme défectueux en matière ou en fabrication s'il doit être adapté, changé ou réglé afin d'être conforme aux standards techniques ou de sécurité nationaux ou locaux en vigueur dans tout autre pays que celui pour lequel il a été fabriqué à l'origine.

Cette garantie ne s'applique pas:

- a) A ces adaptations, changements ou réglages qu'ils soient exécutés de façon correcte ou pas,
- b) Aux dommages qui en résulteraient.

4. Cette garantie ne couvre pas les cas suivants :

- A. Les contrôles périodiques, l'entretien, la réparation et le remplacement de pièces par suite d'usure normale;
- B. Les frais et les risques de transport directs ou indirects à la mise en œuvre de la garantie de ce produit ;
- C. Le dommage du produit résultant:
 - 1) D'abus et de mauvais usage, en particulier mais non de façon exclusive à:
 - a. La négligence ou faute d'utilisateur (utilisation contraire aux instructions ou non prévue, fausse manœuvre, chute, cassure, fêlure accidentelle), etc.
 - b. L'installation ou l'utilisation de ce produit en contradiction avec les standards techniques ou de sécurité en vigueur dans le pays où le produit est utilisé;
 - 2) De réparations faites par les réparateurs non agréés;
 - 3) D'accidents, de cas de force majeure ou de toute autre cause hors du contrôle de SAMSUNG ELECTRONICS FRANCE, en particulier mais non de façon exclusive : la foudre, l'inondation, l'incendie, les troubles publics, des piles qui ont coulé, une mauvaise ventilation, etc....

5. Cette garantie ne limite aucunement les droits statutaires du client sous les lois nationales en vigueur. Faute de lois nationales en vigueur, cette garantie ou son application dans la C.E.E. sera l'unique et exclusif recours légal du client et ni SAMSUNG ELECTRONICS CORPS., ni ses filiales ne seront tenus pour responsables des dommages directs ou indirects résultant d'une infraction aux conditions de garantie ci-dessus.

SAMSUNG ELECTRONICS FRANCE

Cet appareil est distribué par :



ELECTRONICS

**Pour toute information ou tout
renseignement complémentaire sur nos
produits, notre service consommateurs
est à votre disposition au :**

► N° Indigo 0 825 08 65 65

0,98 TTC / MN

Vous pouvez également vous connecter à notre site Internet :
<http://www.samsung.fr>

**Cet appareil est garanti un an pièces et main d'oeuvre
pour la France (métropolitaine)**

La facture d'achat faisant office de bon de garantie.