



ELECTRONICS



АЯ46

AK68-00052K

SAMSUNG

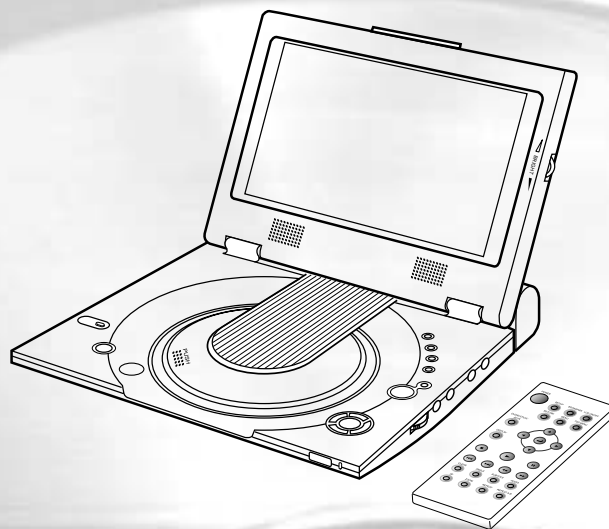

DVD PLAYER

ПРОИГРЫВАТЕЛЬ DVD

DVD-L100W

ENG RUS

Замечания и инструкции по технике безопасности

Инструкции по технике безопасности

Перед началом эксплуатации внимательно прочитайте инструкции по безопасности и эксплуатации данного изделия. Сохраните данное руководство и пользуйтесь им в качестве справочного пособия. Обязательно соблюдайте все предостережения, касающиеся эксплуатации данного изделия.

1. Перед чистой изделия отсоедините сетевой шнур от сетевой розетки. Не пользуйтесь жидким чистящими средствами или средством в аэрозольной упаковке. Протирайте изделие влажной тканью.

2. Не используйте принадлежности, не соответствующие рекомендациям производителя. Они могут стать причиной неисправностей.

3. Не оставляйте данное изделие возле воды, например, около ванны, кухонной раковины или емкости для замачивания белья, в сыром подвале или около бассейна.

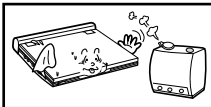

4. Не ставьте изделие на непрочные поверхности - будь это подставка, подвесная полка или стол.



Изделие может упасть, причинив серьезные телесные повреждения вам, или получить повреждения само.

Используйте только подставку, рекомендованную производителем или входящую в комплект поставки изделия. Производите установку согласно инструкциям с использованием рекомендуемых принадлежностей для установки.



5. При перемещении проигрывателя соблюдайте осторожность. Резкие остановки, перемещение с большой скоростью и неровности пола могут заставить тележку для транспортировки проигрывателя перевернуться.

6. Используйте только тот источник питания, который указан на

этикетке. Если вы не уверены в том, какое напряжение необходимо для работы проигрывателя, обратитесь в фирму, где вы приобрели проигрыватель.

Если вы хотите использовать для работы проигрывателя батарейки или иной источник питания, обратитесь за справкой к данному руководству.

7. Проложите шнур питания так, чтобы на него нельзя было наступить при ходьбе, а соседние предметы не могли его защемить. Внимательно следите за тем, чтобы не были повреждены концы шнура (у входа в розетку и на выходе из изделия).

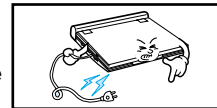

8. Во время грозы или когда изделие не используется в течение долгого времени, отсоединяйте сетевой шнур от сетевой розетки и отключайте антенный кабель от изделия.

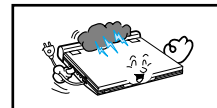

Это исключит опасность поражения электрическим током и возможность повреждения изделия от разряда молнии.

9. Не допускайте перегрузки сетевой сетевой розетки или удлинителей. Это может привести к возгоранию или поражению электрическим током.

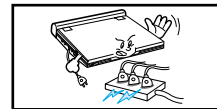

10. Не допускайте попадания посторонних предметов внутрь изделия. При их соприкосновении с деталями или контактами внутри, на которых имеется высокое напряжение, может возникнуть опасность возгорания или поражения электрическим током.

Не допускайте попадания жидкостей внутрь изделия.

Замечания и инструкции по технике безопасности

11. Во избежание поражения электрическим током и т.п. не пытайтесь самостоятельно производить техническое обслуживание изделия, не открывайте и не снимайте крышки.

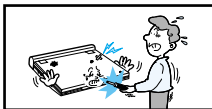

Для технического обслуживания обращайтесь к квалифицированному специалисту по обслуживанию электронной техники.

12. В случае необходимости замены адаптера переменного тока, приобретайте и используйте адаптер такого же типа.

13. Убедитесь, что специалист по техническому обслуживанию электронной техники использует детали для замены согласно техническим параметрам производителя или детали с такими же параметрами, как у производителя.

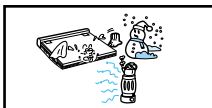

Техническое обслуживание, выполняемое не специалистом, может привести к возгоранию, поражению электрическим током и т.д.

14. Не размещайте данное изделие возле радиатора отопления, обогревателя, печи, а также около любого теплоизлучающего оборудования (в том числе и усилителей).

15. Не смотрите фильм на ходу.

Не включайте проигрыватель DVD и не смотрите фильм во время управления автомобилем или прогулки. Противном случае вы можете нанести себе телесные повреждения.

16. Не подключайте изделие к источнику питания с напряжением выше указанного в технических характеристиках данного проигрывателя DVD.

- Подключайте изделие к источнику питания с напряжением в пределах, указанных в технических характеристиках данного проигрывателя DVD.
- Подключение к источнику питания с несоответствующим напряжением может явиться причиной возгорания или поражения электрическим током.

17. Не давите на экран с силой.

- Поверхность экрана изготовлена из стекла. При сильном давлении стекло может разбиться.

18. Не держите проигрыватель DVD на коленях долгое время.

- Вы можете получить слабый ожог из-за тепла, производимого проигрывателем DVD.

Замечания и инструкции по технике безопасности

Защита от копирования

- Многие DVD-диски записаны с защитой от копирования. Поэтому проигрыватель DVD следует подключать непосредственно к телевизору, а не видеомэгнитофону. При подключении к видеомэгнитофону изображение от DVD-дисков, записанных с защитой от копирования, получается искаженным.
- Данное изделие изготовлено с использованием технологии защиты авторских прав, основанной на методах, защищенных патентами США и иными правами на интеллектуальную собственность, которыми владеет корпорация Macrovision совместно с другими правообладателями.

Использование технологии защиты авторских прав должно быть санкционировано корпорацией Macrovision и направлено на обеспечение возможности только домашнего или иного ограниченного просмотра. Запрещается производить инженерный анализ или разбирать проигрыватель.

Информация о мерах по безопасной эксплуатации

Как добиться оптимальной работы

Данное изделие сконструировано по новейшей технологии, обеспечивающей удобство его эксплуатации.

Загрязнение приемной линзы или привода диска вызовет ухудшение качества изображения ухудится.

Конденсации влаги

Конденсат внутри проигрывателя может образовываться в следующих случаях:

- если теплый воздух контактирует с холодными частями внутри проигрывателя;
- если проигрыватель находится в помещении с высокой влажностью; и
- если проигрыватель подвергается резким колебаниям температуры.

При образовании конденсата внутри проигрыватель может работать неправильно.

В этом случае оставьте проигрыватель при комнатной температуре до тех пор, пока влага не высохнет, и проигрыватель не сможет правильно работать.

Меры безопасности при работе с лазером

Будьте осторожны

В данном изделии используется лазер. Использование органов управления, регулировки или выполнение процедур, не описанных в данной Инструкции, может привести к опасному облучению лазером. Не открывайте крышки и не заглядывайте внутрь изделия при повреждении механизма защелки.

Предостережение

Старайтесь не сломать механизм защелки.

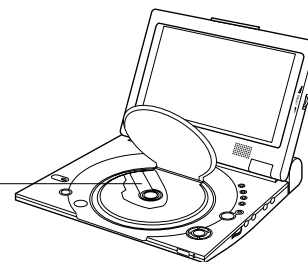

Оглавление

Основные особенности	8
Принадлежности	9
Типы и характеристики дисков	10
Описание - Верхняя панель	12
Пульт дистанционного управления	15
Подключение наушников к проигрывателю DVD	16
Подключение внешних устройств (выбор источника входного сигнала)	17
Подключение телевизора	18
Подключение к внешней стереосистеме	19
Использование адаптера переменного тока	22
Использование блока батарей	24
Индикатор заряда батарей	25
Как установить диск DVD в проигрыватель	26
Использование пульта дистанционного управления	27
Просмотр видеозаписи с внешнего устройства	28
Использование функции Поиск/пропуск	29
Вывод информации на экран	30
Повторное воспроизведение	31
Выбор языка звукового сопровождения	32
Выбор языка субтитров	33
Выбор ракурса просмотра	34
Закладка	35
Использование функций масштабирования и объемного звука	36
Воспроизведение файлов в формате MP3	37

Оглавление

Карта памяти Memory Stick	39
Воспроизведение с использованием менеджера аудиофайлов (DAM)	43
Извлечение карты памяти Memory Stick	44
Воспроизведение с использованием менеджера графических файлов (DPM)	45
Слайд-шоу	46
Порядок показа слайдов в режиме слайд-шоу	47
Просмотр изображений	48
Редактирование изображений	49
Меню настроек	50
Языковые настройки	51
Настройка родительского контроля	53
Настройка параметров звука	54
Настройка параметров экрана	55
Меры предосторожности	56
Устранение неисправностей	61
Технические характеристики	64

Основные особенности

Воспроизведение дисков DVD и музыкальных компакт-дисков (CD).

- Возможность воспроизведения компакт-дисков CD-R/RW с файлами формата MP3.

10-дюймовый (25,4 см) ЖК -экран, встроенные стереофонические громкоговорители

- Со встроенным 10-дюймовым (25,4 см) ЖК -дисплеем и стереофоническими громкоговорителями вы можете смотреть записанный на DVD фильм без телевизора.

Удобное питание от источников 2 типов

- Вы можете пользоваться проигрывателем DVD практически везде, подключив его в помещении при помощи адаптера переменного тока, входящего в комплект поставки, или при помощи блока батарей - на улице.

Компактность и легкость

- Благодаря компактной и легкой конструкции проигрыватель удобен для переноски.

Изображение с высоким разрешением, высококачественный звук

- ЖК-экран высокого разрешения с 384 тыс. пикселей обеспечивает четкое изображение.
- *¹Объемный звук Phantom Virtual Surround Sound обеспечивает более "полное" звучание при помощи двух встроенных громкоговорителей.

Аудио-видео Вход/Выход, оптический цифровой выход

- *²С помощью оптического цифрового выхода можно

воспроизводить звуковой сигнал стандартов Dolby Digital 5.1-CH и *³DTS digital. Вы можете наслаждаться непревзойденным объемным звуком, подключив к данному гнезду процессор или усилитель формата Dolby Digital/DTS digital surround.

- К гнездам входа/выхода AV (аудио-видео) проигрывателя DVD можно подключить видеомагнитофон или видеокамеру, а также телевизор для просмотра фильма на большом экране.
- *¹ Зарегистрированный товарный знак LSI Logic, Inc.
- *² Произведено по лицензии компании Dolby Laboratories. "Dolby", "Pro Logic" и символ (DD) - "двойная буква D" являются товарными знаками компании Dolby Laboratories. Конфиденциальные неопубликованные труды © 1992-1997. Dolby Laboratories. Все права сохранены.
- *³ "DTS" и "DTS Digital Out" являются товарными знаками компании Digital Theater Systems, Inc.

Карта памяти Memory Stick

Карта памяти Memory Stick - это новая компактная универсальная перезаписываемая интегральная схема (NC) с объемом записи, большим, чем у дискеты.

Аудио-видео Вход:

Предназначен для просмотра видеосигнала с внешних устройств, таких, как, видеомагнитофон, видеокамера и т.п.

ПРИМЕЧАНИЕ:

- Рекомендуется воспроизводить видеозапись с внешних устройств на нормальной скорости, иначе возможно появление помех на экране.

Принадлежности

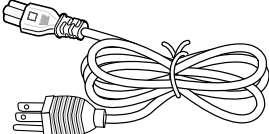
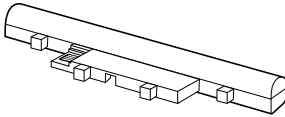
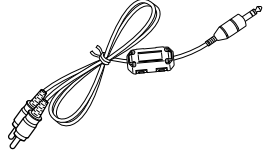
<p>Пульт ДУ</p>  <p>Литиевая батарея</p>	<p>Сумка для переноски</p> 	<p>Адаптер переменного тока</p> 	<p>Видеокабель</p> 
 <p>Руководство пользователя</p>	<p>Сетевой шнур</p> 	<p>Блок батарей питания</p> 	<p>Аудиокабель</p> 

Если дополнительные возможности дисков отличаются от описанных в руководстве

- Некоторые дополнительные функции или эксплуатационные возможности зависят от типа диска и могут быть недоступны. Следуйте указаниям на экране. В данном руководстве описаны только основные действия с дисками.
- При выполнении некоторых действий может появиться знак . Он означает, что данный тип дисков не поддерживает некоторые действия, описанные в Руководстве пользователя.

Типы и характеристики дисков

Данный проигрыватель воспроизводит следующие типы дисков с логотипами:

Типы дисков (логотипы)	Тип записи	Размер диска	Макс. время воспроизведения	Характеристики
	Аудио + видео	12см	Односторонний 240 мин. Двухсторонний 480 мин.	<ul style="list-style-type: none"> Диск DVD обеспечивает исключительное качество звука и изображения благодаря использованию систем кодирования Dolby Digital и MPEG-2. Экранное меню обеспечивает легкий выбор различных видео- и аудиофункций.
		8см	Односторонний 80 мин. Двухсторонний 160 мин.	
	Аудио + видео	12см	74 мин.	<ul style="list-style-type: none"> Видеозапись с качеством звука как на компакт-диске, качеством видеоизображения формата VHS и технологией сжатия MPEG-1.
		8см	20 мин.	
	Аудио	12см	74 мин.	<ul style="list-style-type: none"> При записи CD используется цифровой сигнал, в результате чего звук воспроизводится с малыми искажениями, а качество звучания со временем не ухудшается.
		8см	20 мин.	

Воспроизведение дисков с региональным кодом

Как проигрывателю DVD, так и самим дискам присваивается региональный код. Воспроизведение диска возможно только при совпадении региональных кодов. Если коды не совпадают, диск воспроизводиться не будет.

Региональный код для данного проигрывателя указан на нижней стенке корпуса проигрывателя.

* Примечание 1



• Воспроизведение дисков с региональным кодом

• Система вещания ПАЛ (PAL) в Великобритании, Франции, Германии и т.д.

• Диск, записанный в системе Dolby Digital

• Крпа памяти Memory Stick



• Диск со стереозвучанием

• Цифровой аудиодиск

• Диск, записанный в системе DTS

• Диск с файлами формата MP3

ВНИМАНИЕ:

* Типы дисков, которые не будут воспроизводиться на данном проигрывателе:

- DVD-ROM
- DVD-RAM
- CD-ROM
- CDV
- CDI
- SVCD, CVD

* Улучшенные музыкальные компакт-диски с высокой плотностью записи.

* На дисках CDG воспроизводится только звук без графики.

* Воспроизведение возможно в зависимости от условий записи:

- DVD-R
- DVD+RW, -RW
- Picture CD (видео-CD)
- CD - RW

Типы и характеристики дисков

* Примечание 2

- Наличие некоторых дополнительных функций воспроизведения дисков DVD или Video CD зависит от производителя. Проигрыватель DVD воспроизводит данные на диске согласно записанным инструкциям производителя диска. Появление значка  во время воспроизведения означает, что производитель наложил ограничения на выполнение данной функции.

* Примечание 3

- ЖК-экран не поддерживает режим просмотра с надписями, сделанными пользователем в формате Closed Caption. Однако их можно просмотреть, подключив изделие к телевизору с этой функцией.

Типы дисков, которые нельзя воспроизводить

- "Пиратские" диски
- Диски с царапинами; и
- Диски со следами пальцев, пятнами и грязью.
 - Если на поверхности диска имеются царапины или грязь, на экране появится надпись **NO DISC** и воспроизведение прервется. (О чистке диска см. стр. 5.)
 - Если на рабочей поверхности диска имеются царапины или грязь, то при его проигрывании возможно пропадание изображения. (На экране появляются блоки пустых участков. В этом случае изображение восстанавливается в течение 2-3 сек.)

Об авторских правах

- Все виды тиражирования, публичного исполнения, транслирования, сдачи в наем, копирования и передачи по каналам связи содержимого диска, производимые в коммерческих целях без надлежащего разрешения, запрещены законом.
- Данное изделие снабжено устройством защиты от копирования, поэтому при его подключении к видеомагнитофону для записи изображение получается искаженным.
- Данное изделие изготовлено с использованием технологии защиты авторских прав, основанной на методах, защищенных патентами США и иными правами на интеллектуальную собственность, которыми владеет корпорация Macrovision совместно с другими правообладателями. Использование технологии защиты авторских прав должно быть санкционировано корпорацией Macrovision и направлено на обеспечение возможности только домашнего или иного ограниченного просмотра, если не имеется разрешения корпорации Macrovision на другое использование. запрещается производить инженерный анализ или разбирать проигрыватель.
- Произведено по лицензии компании Dolby Laboratories. "Dolby", "Dolby Digital", "Dolby Pro Logic" и символ () "двойная буква D" являются товарными знаками компании Dolby Laboratories.
- DTS является товарным знаком компании Digital Theater System, Inc.
- Phantom Surround Sound является товарным знаком компании LSI Logic, Inc.

Описание - Верхняя панель

Вид спереди

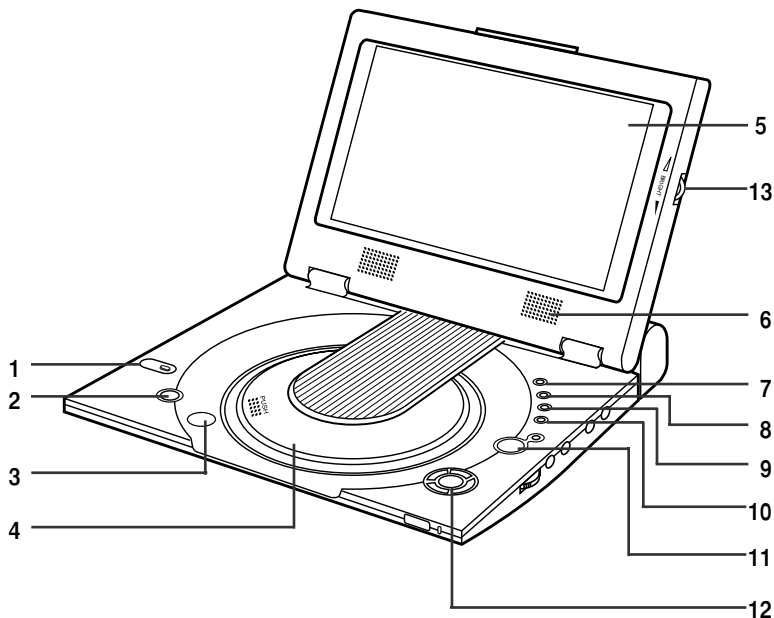

1. КАРТА ПАМЯТИ MEMORY STICK
2. ПИТАНИЕ
 - Чтобы выключить изделие, держите нажатой кнопку POWER (питание) в течение 1 секунды.
3. КНОПКА “ОТКРЫТЬ”
4. КРЫШКА ДИСКА
5. ЖК-ЭКРАН
6. ГРОМКОГОВОРТЕЛЬ
7. КНОПКА “ПОКАЗ ПРОКРУТКИ НАЗАД”
8. КНОПКА “ПОКАЗ ИСТОЧНИКА СИГНАЛА”
(DVD (Диск DVD)/M.STICK (Картапамяти Memory Stick)/AV-IN (Аудио-видео Вход))
9. КНОПКА “МЕНЮ”
10. КНОПКА “DISPLAY” (“ПОКАЗ”)
11. УПРАВЛЕНИЕ КУРСОРОМ
(ВВЕРХ/ВНИЗ/ВЛЕВО/ВПРАВО), КНОПКА ВВОД(↵).
12. ВОСПРОИЗВЕДЕНИЕ и т.д.
PLAY (ВОСПРОИЗВЕДЕНИЕ)(▶),
PAUSE (ПАУЗА)(⏸)/STEP (ПОШАГОВОЕ),
STOP (СТОП)(■), REV-SKIP(⏮),(ПРОПУСК НАЗАД),
FWD-SKIP(⏭)(ПРОПУСК ВПЕРЕД)
13. ЯРКОСТЬ

Описание - Верхняя панель

Вид справа

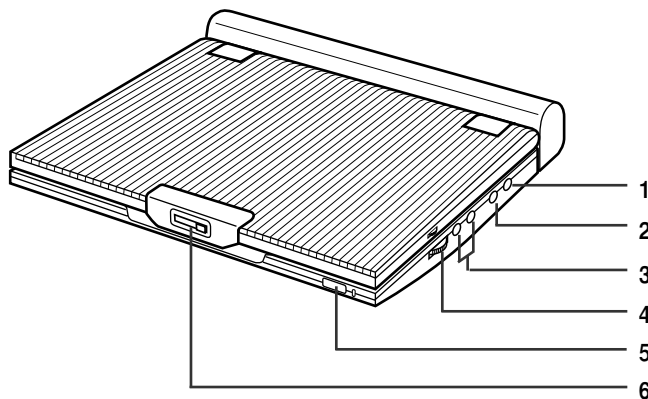

1. ВИДЕОВХОД/ВИДЕОВЫХОД/ВЫХОД S-VIDEO
2. АУДИОВХОД/АУДИОВЫХОД/ЦИФРОВОЙ ОПТИЧЕСКИЙ ВЫХОД
3. НАУШНИКИ 1, 2
4. ГРОМКОСТЬ
5. ДАТЧИК СИГНАЛА ПДУ
6. ЗАЩЕЛКАПРОИГ РЫВАТЕЛЯ

Вид слева

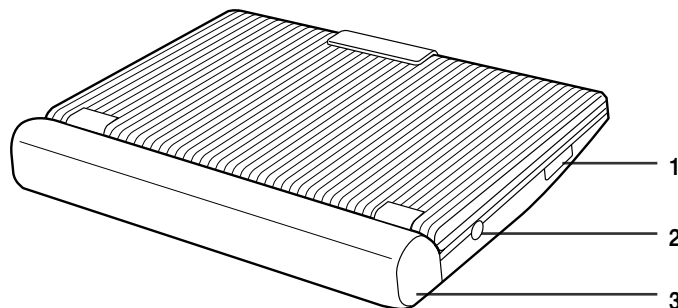

1. РАЗЪЕМ ПОДКЛЮЧЕНИЯ КАРТЫ ПАМЯТИ MEMORY STICK
2. РАЗЪЕМ ПОДКЛЮЧЕНИЯ ПИТАНИЯ 8,4 В ПОСТ. ТОКА
3. БЛОК БАТАРЕЙ

Описание - Верхняя панель

Вид снизу

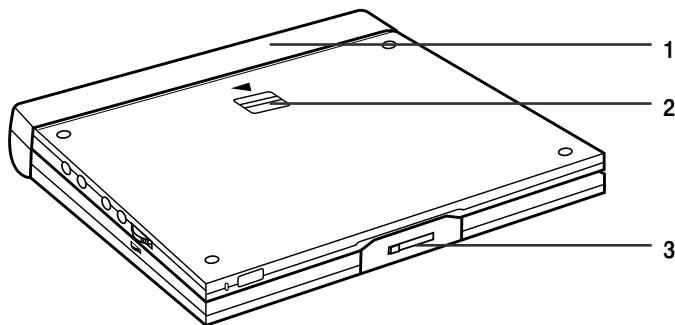

- 1. БЛОК БАТАРЕЙ
- 2. ЗАЩЕЛКА БЛОКА БАТАРЕЙ
- 3. ЗАЩЕЛКА ПРОИГРЫВАТЕЛЯ

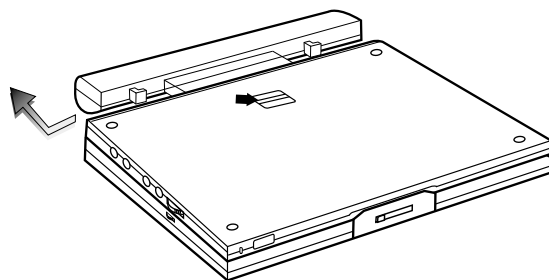

Пульт дистанционного управления

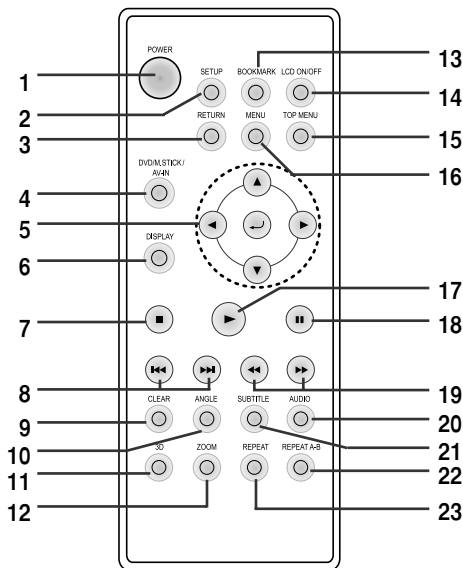

1. Кнопка ПИТАНИЕ ПРОИГРЫВАЕТЛЯ

2. Кнопка SETUP (НАСТРОЙКА)

- При нажатии кнопки на экране появляется меню настроек проигрывателя DVD.

3. Кнопка RETURN (ВОЗВРАТ)

- При нажатии кнопки происходит возврат в предыдущее меню.

4. Кнопка выбора источника сигнала: DVD (Диск DVD)/M.STICK (К арта памяти Memory Stick)/AV-IN (Аудио-видео Вход))

5. Кнопки КУРСОР/ВВОД (Перемещение курсора ВВЕРХ/ВНИЗ или ВЛЕВО/ВПРАВО)

- Кнопки-переключатели

6. Кнопка DISPLAY (ПОКАЗ)

- При нажатии кнопки на экране показывается текущий режим воспроизведения диска

7. Кнопка STOP (СТОП)

- При нажатии кнопки прекращается воспроизведение диска

8. Кнопки SKIP (ПРОПУСК)

- Пропуск сюжета, фрагмента, дорожки.

9. Кнопка CLEAR (ОЧИСТКА ЭКРАНА)

- Нажатие кнопки убирает с экрана меню и индикаторы состояния

10. Кнопка ANGLE (РАКУРС)

- Меняет угол просмотра записанной на диске DVD сцены.

11. Кнопка 3D звука

12. Кнопка ZOOM (МАСШТАБ)

13. Кнопка BOOKMARK (ЗАКЛАДА)

14. Кнопка ВКЛ/ВЫКЛ ЖК-экрана

- Изменение формата изображения на ЖК-дисплее (Wide → 4:3 → Off)

15. Кнопка TOP MENU (ГЛАВНОЕ МЕНЮ)

- Включает меню DVD диска.
- При нажатии кнопки TOP MENU при воспроизведении CD-диска проигрыватель переключается в режим INTRO - прослушивание начальных фрагментов (около 10 сек.) дорожек диска.

16. Кнопка MENU (МЕНЮ)

- Включает дисковое меню.

17. Кнопка PLAY (ВОСПРОИЗВЕДЕНИЕ)

- Включает воспроизведение диска.

18. Кнопка PAUSE/STEP (ПАУЗА/ШАГ)

- Временно приостанавливает воспроизведение диска.

19. Кнопки SEARCH (ПОИСК)

- Поиск по диску вперед/назад.

20. Кнопка AUDIO (АУДИО)

- Служит для переключения между различными режимами звукового сопровождения, записанными на диске.

21. Кнопка SUBTITLE (СУБТИТРЫ)

22. Кнопка REPEAT A-B (ПОВТОР A-B)

- Помечает фрагмент для повторного воспроизведения от A до B.

23. Кнопка REPEAT (ПОВТОР)

- Включает повторное воспроизведение сюжета, фрагмента, дорожки или всего диска.

Подключение наушников к проигрывателю DVD

В проигрывателе имеются два гнезда для подключения стереонаушников (приобретаются отдельно) с разъемом типа мини-джек.

Как подключить наушники

1. Вставьте разъем наушников в гнездо PHONES.
 - Это гнездо стереофонического разъема типа мини-джек

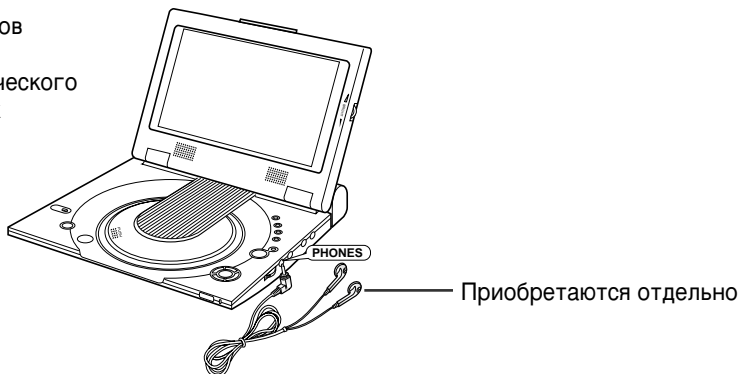

Внимание!

- Перед подключением установите регулятор громкости наушников на минимум.

На заметку

- При подключении наушников громкоговорители проигрывателя отключаются.

2. Вращением ручки VOLUME установите желаемую громкость воспроизведения.

Подключение внешних устройств (выбор источника входного сигнала)

Для просмотра видеозаписи к проигрывателю DVD можно подключить видеомагнитофон или видеокамеру

Как подключить внешнее устройство

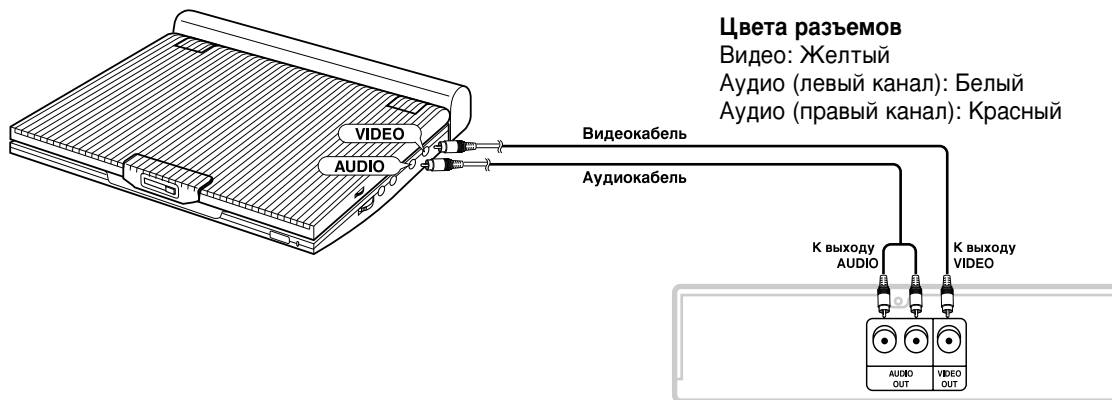

Видеомагнитофон или другое внешнее устройство с видео/аудио выходами

Внимание!

- Перед подсоединением любых кабелей обязательно выключите питание проигрывателя DVD и внешних устройств.
- Дополнительную информацию о подключении внешних устройств можно найти в руководствах производителей.

ПРИМЕЧАНИЕ:

- В режиме AV-IN входной сигнал должен быть в системе PAL или NTSC.
 В противном случае на ЖК-экране возможно появление искажений, шумовых помех и т.п.

Подключение телевизора

Для просмотра изображения с высокой четкостью к проигрывателю DVD можно подключить при помощи кабеля S-VIDEO телевизионный приемник, оборудованный входным разъемом S-VIDEO.

- Перед подсоединением любых кабелей обязательно выключите питание проигрывателя и телевизора.

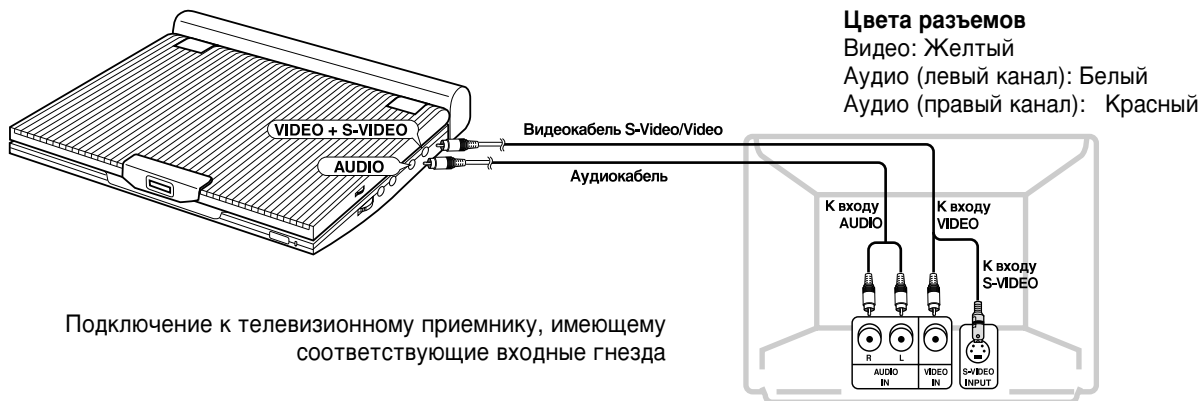

На заметку

- При просмотре видеопрограммы только через телевизор закройте крышку проигрывателя. При этом продолжится просмотр и отключатся громкоговорители проигрывателя.
- Когда закрыта крышка проигрывателя, управление осуществляется при помощи пульта ДУ.
- Для экономии питания отключите ЖК -экран кнопкой ON/OFF (ВКЛ/ВЫКЛ).

Для просмотра видео на экране телевизора

1. Включите телевизор.
2. Выберите вход, к которому подключен проигрыватель ("AV" или "VIDEO").
3. Включите проигрыватель и начните просмотр.

Подключение к внешней стереосистеме

Чтобы получить высококачественное звучание, проигрыватель можно подключить к внешней аудиосистеме.

Двухканальное воспроизведение звука

- Подключение к аналоговому входу

Цвета разъемов

Аудио (левый канал): Белый

Аудио (правый канал): Красный



ПРИМЕЧАНИЕ:

- При подключении внешней стереосистемы отключите динамическое сжатие ("Dynamic Comp." в положении "Off", см. стр. 54)

Подключение к внешней стереосистеме

- Цифровое подключение
Цифровой выход
(оптический)

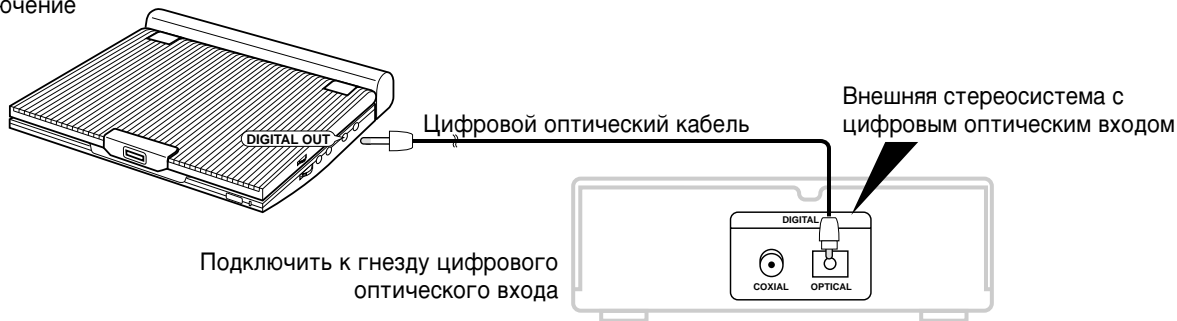

После подключения кабеля;

1. В меню установок аудио "AUDIO SETUP" установите параметр "Digital Output" в значение "PCM" (см. стр. 54).

- Цифровое подключение к внешней аудиосистеме или проигрывателю MD-дисков, не имеющим декодера Dolby Digital
- Аудио- или видео- компакт-диски
Воспроизводите такие диски в режиме аудио "Left" или "Right" ("Левый или Правый канал"). При цифровом подключении аудиодорожки, кодированные в формате DTS, будут воспроизводиться с искажениями.
- Диск DVD
При проигрывании дисков, записанных в линейной кодировке PCM Audio необходимо использовать цифровое подключение, как показано выше.

Запись с CD-диска на устройстве записи MD с цифровым подключением

При записи с CD-диска на устройстве записи MD с цифровым подключением номера дорожек на дисках CD и MD могут не совпадать.

ПРИМЕЧАНИЕ:

Используйте только цифровой оптический кабель, специально предназначенный для работы с портативными проигрывателями DVD.

Подключение к внешней стереосистеме

Воспроизведение аудио сигналов Dolby Digital (5.1-CH) и DTS

- Вы можете наслаждаться непревзойденным объемным звуком, подключив к гнезду цифрового оптовохода проигрывателя процессор или усилитель с декодером Dolby Digital/DTS.
- При воспроизведении цифрового сигнала DTS выберите в экранном меню установок диска или функций выход DTS audio.

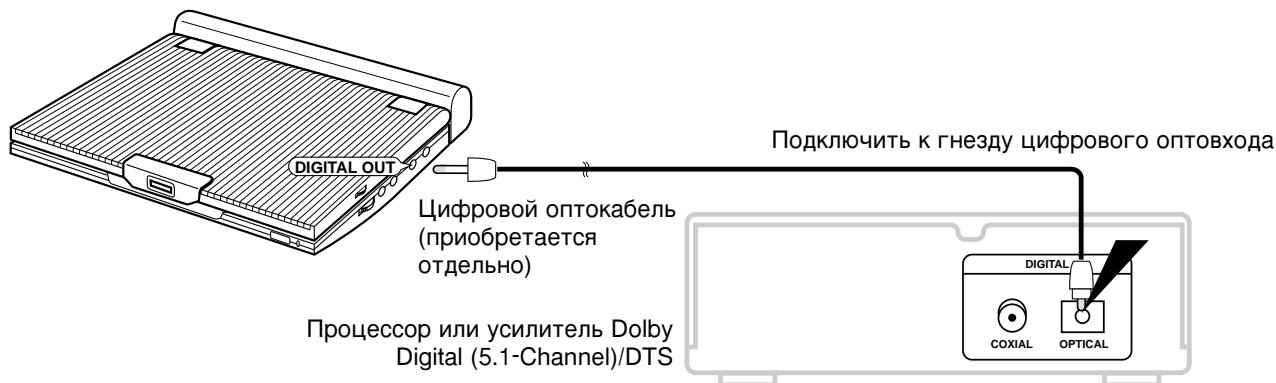

После подключения кабеля, как показано выше:

1. В меню установок "AUDIO SETUP" установите параметр "Digital Output" в значение "Bitstream" (см. стр. 54).

На заметку

- Для воспроизведения диска формата DTS необходимо иметь процессор или усилитель DTS.
- Если процессор или усилитель DTS не оснащен гнездом цифрового оптического входа, то цифровое подключение к нему невозможно.
- Дополнительную информацию о подключении процессора или усилителя можно найти в руководствах производителей.

Использование адаптера переменного тока

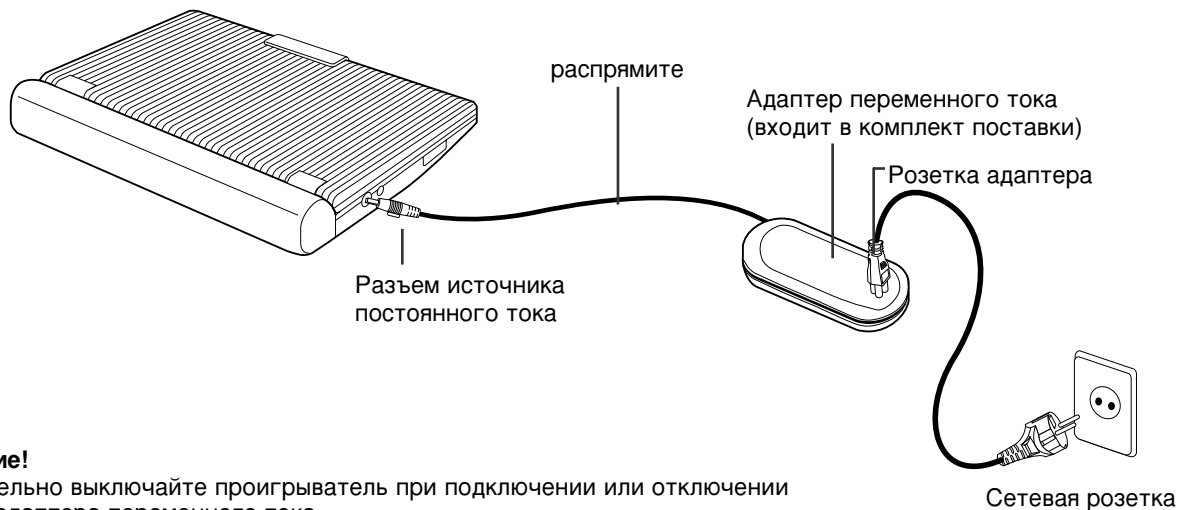

Внимание!

- Обязательно выключайте проигрыватель при подключении или отключении шнура адаптера переменного тока.
- Всегда используйте адаптер из комплекта поставки. Адаптер другого типа может вызвать неполадки в работе или повреждение изделия.
- При длительном использовании адаптер может нагреться. Это вполне нормально и не является признаком неполадок в его работе.
- Если адаптер не используется, выньте вилку шнура питания из сетевой розетки.
- Избегайте воздействия на адаптер паров влаги, холода, пыли, поскольку это может привести к возгоранию или вызвать поражение электрическим током.

Осторожно:

- Всегда используйте только адаптер, поставляемый с проигрывателем.
- Во избежание электромагнитных наводок на электронную аппаратуру перед подключением обоих кабелей адаптера переменного тока, распрямите их так, чтобы они не скручивались в спираль.

Использование адаптера переменного тока

Внимание!

- Обязательно выключайте проигрыватель при подключении или отключении адаптера переменного тока.
- При работающем проигрывателе его батареи не заряжаются. Для зарядки батарей выключите проигрыватель.
- Перед размещением блока батарей на хранение убедитесь, что они полностью разряжены. До использования заряжайте батареи после каждых шести месяцев хранения.

На заметку

- При зарядке или работе блок батарей нагревается. Это вполне нормально и не может служить причиной для беспокойства.
- Если индикатор зарядки быстро мигает или не светится красным цветом, это не является признаком неполадок в его работе.

ПРИМЕЧАНИЕ:

Подключение блока батарей к адаптеру переменного тока;

- Зарядка блока батарей в проигрывателе начинается, если выключить проигрыватель и подсоединить к нему адаптер переменного тока.

Время заряда: около 3,5 часов

- При использовании блока батарей на холоде время заряда может увеличиться.

Время непрерывного воспроизведения диска DVD при полностью заряженном блоке батарей (и включенном громкоговорителе): около 2,5 часов

- Время непрерывного воспроизведения диска DVD указано условно как максимальное время просмотра при средней яркости экрана.
- Время воспроизведения может быть короче, поскольку оно зависит от типа диска, температуры окружающей среды, состояния блока батарей и громкости звука.

Использование блока батарей

Внимание!

- При установке блока батарей, убедитесь, что он подключен правильно, иначе проигрыватель может не работать.

Зарядка блока батарей

Для зарядки блока батарей используйте адаптер переменного тока из комплекта поставки проигрывателя.

- Перед зарядкой убедитесь, что блок батарей установлен правильно.

1. Подсоедините один конец сетевого шнура к адаптеру (①).
2. Включите другой конец сетевого шнура в сетевую розетку (②).
3. Подсоедините выходной шнур адаптера к гнезду питания постоянного тока DC IN, расположенному на левой стенке проигрывателя (③).

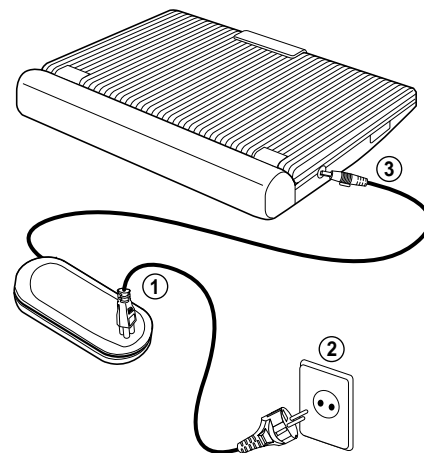

Скорость мигания индикатора	Емкость заряда
Один раз в сек.	Менее 50%
Два раза в сек.	50%~75%
Три раза в сек.	75%~90%
Мигание прекращается, индикатор горит непрерывно	90%~100%
Горит секунду и гаснет на секунду	Ошибка - заново установите блок батарей в проигрыватель и проверьте подключение кабеля постоянного тока

Индикатор зарядки батарей

- Зеленый; во время зарядки мигает
- При завершении зарядки индикатор перестает мигать и светится непрерывно зеленым светом.

Индикатор заряда батарей

• Индикатор разряда батарей показывает оставшуюся емкость блока батарей.

- a. Полностью заряжены
- b. Используются на 20~40% полной емкости
- c. Используются на 40~80% полной емкости
- d. Батареи полностью разряжены (индикатор мигает)
(Проигрыватель может выключиться в любой момент, необходимо как можно скорее заменить батареи)

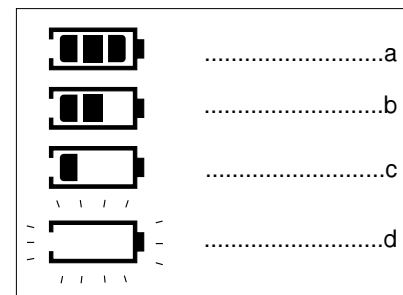

* Время воспроизведения зависит от окружающей температуры и других условий. Согласно указаниям по эксплуатации, время непрерывного воспроизведения измеряется при температуре 77F (25C) для полностью заряженного блока батарей. при эксплуатации проигрывателя в других условиях окружающей среды и температурах время разряда батарей не может оставаться таким же, как при стандартных условиях.

Как установить диск DVD в проигрыватель

1. После подключения всех кабелей включите проигрыватель кнопкой POWER, на экране появится меню:
При помощи кнопок UP/DOWN (ВВЕРХ/ВНИЗ) выберите рабочий язык и нажмите кнопку ENTER (ВВОД).
(Данное меню появляется только один раз - после первого включения проигрывателя).
 2. Чтобы открыть крышку привода диска, нажмите кнопку OPEN.
 - Крышка дисководов приоткрывается на угол 60 градусов.
 - Во избежание поломки не пытайтесь поднять крышку на больший угол.
 3. Осторожно поместите диск в лоток.
 - Вы должны почувствовать, что диск встал на свое место.
- На заметку
- Диск следует устанавливать этикеткой вверх.
4. Закройте крышку привода диска и нажмите на кнопку защелки PUSH, чтобы закрепить крышку.

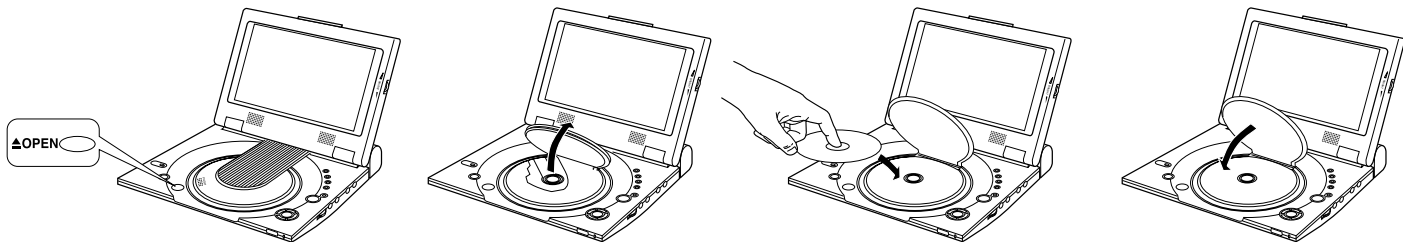

Внимание!

- Убедитесь, что диск установлен правильно. В противном случае возможно повреждение диска или проигрывателя.
- Если диск вставлен этикеткой вниз или его региональный код не совпадает с региональным кодом проигрывателя, на экране появится сообщение NO DISC (НЕТ ДИСКА).

ПРИМЕЧАНИЕ:

- Не вынимайте диск до полной остановки вращения.
- Чтобы выключить проигрыватель, удерживайте кнопку POWER нажатой в течение 1 сек.

Использование пульта дистанционного управления

Как установить в пульт ДУ батарею питания

1. Выдвиньте лоток с батареей в направлении, указанном стрелкой

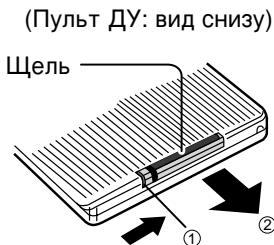

2. Установите литиевую батарею в лоток и вставьте его в пульт.
 • Соблюдайте полярность подключения батареи (+ и -).
 Если батарея вставлена неправильно, пульт ДУ работать не будет.

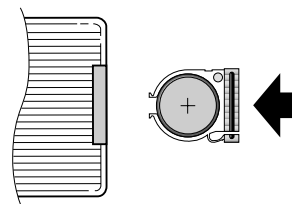

Зона действия пульта ДУ

Внимание!

При работе с пультом избегайте вибрации и резких толчков.
 Избегайте попадания в пульт воды.

На заметку

- Иногда после замены батареи пульт ДУ не работает. В этом случае отключите батарею, подождите 5 мин. и снова подключите ее.
- Если в датчик сигналов ДУ на проигрывателе попадает яркий свет со стороны, работа с пультом ДУ будет затруднена. Следите, чтобы при работе с пультом на датчик не попадал свет.
- Отключите батарею пульта ДУ, если его использование не планируется в течение долгого времени.



Просмотр видеозаписи с внешнего устройства

Для просмотра видеозаписи с видеомagniтофона или видеокамеры сделайте следующее.

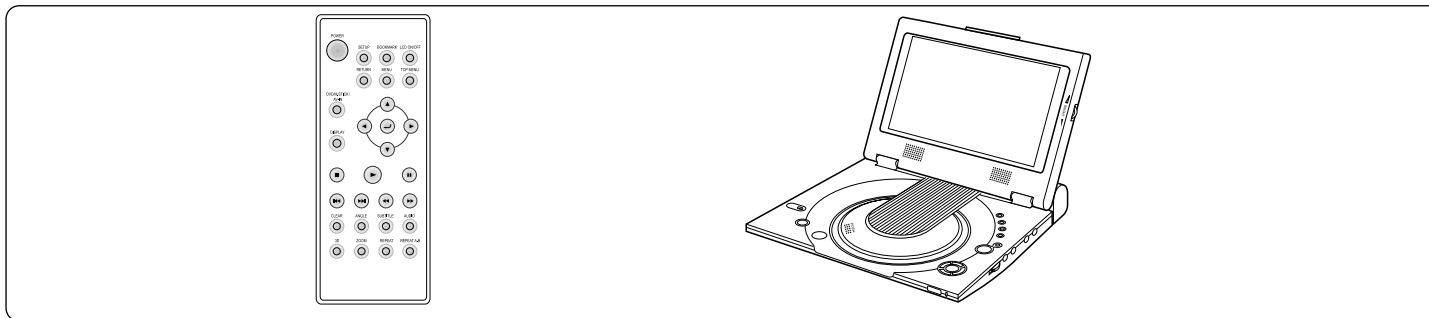

Чтобы просмотреть видеозапись с внешнего устройства

1. Подключите внешнее устройство, как показано на стр. 17.
2. Включите внешнее устройство.
3. Включите проигрыватель
4. Нажимая кнопку DVD/M.STICK/AV-IN, выберите режим AV-IN.
5. Нажмите кнопку включения воспроизведения на внешнем устройстве.

На заметку

- При таком подключении электропитание от внешнего устройства не передается на проигрыватель.
- Если проигрыватель больше не используется для просмотра сигнала от внешнего устройства, отсоедините от него все аудио- и видеокабели.
- Если сигнал на входе отсутствует более 5 мин., проигрыватель переключается в режим ожидания.

AV-IN

Если включена пауза

- Если пауза включена более 5 мин., проигрыватель автоматически останавливает воспроизведение (STOP).
- Если проигрыватель находится в режиме останова более 5 мин., автоматически включается режим FADE IN FADE OUT (ЗАТЕМНЕНИЕ).
- Если проигрыватель находится в режиме затемнения более 4 мин., он автоматически выключается.

Использование функции Поиск/пропуск

Во время просмотра можно быстро найти нужное место или перейти к следующему фрагменту.

Поиск по фрагменту/дорожке

- Во время просмотра нажмите кнопки FWD SEARCH (▶▶) (ПОИСК ВПЕРЕД) или REV SEARCH (◀◀) (ПОИСК НАЗАД) на пульте ДУ.
 - Для переключения скорости поиска на дисках DVD, VCD и музыкальных компакт-дисках, последовательно нажимайте кнопку REVERSE (ПОИСК НАЗАД) или FORWARD SEARCH (ПОИСК ВПЕРЕД)

DVD	2X, 4X, 8X, 16X, 32X, 128X
VCD/CD	2X, 4X

Пропуск дорожки

- Во время просмотра нажмите кнопки NEXT SKIP (▶▶) (ПРОПУСК ВПЕРЕД) или BACK SKIP (◀◀) (ПОИСК НАЗАД).
 - Нажатие кнопки NEXT SKIP во время просмотра диска DVD включает просмотр следующего фрагмента, нажатие кнопки BACK SKIP включает начало просмотра текущего фрагмента.
Если нажать эту кнопку еще раз, включится начало предыдущего фрагмента.
 - Во время воспроизведения дисков VCD 2.0, VCD 1.1 или CD при нажатии кнопки NEXT SKIP произойдет переход на следующую дорожку.
При нажатии кнопки BACK SKIP произойдет переход на начало дорожки.
Если нажать эту кнопку еще раз, начнется воспроизведение начала предыдущей дорожки.
 - Если просмотр дорожки диска VCD длится более 15 мин., нажав кнопку NEXT SKIP, можно перейти на 5 мин. вперед, а нажав кнопку BACK SKIP - на 5 мин. назад.

Вывод информации на экран

При просмотре DVD

- Во время просмотра нажмите на пульте ДУ кнопку DISPLAY (ПОКАЗ).
 - На экране появится информация о названии сюжета, номере фрагмента, языке звукового сопровождения, субтитрах, ракурсе сцены и функции повтора.
 - При помощи кнопок UP/DOWN (ВВЕРХ/ВНИЗ) выберите нужный пункт меню и нажмите кнопку ENTER (ВВОД).
 - При помощи кнопок UP/DOWN выберите номер фрагмента и нажмите кнопку ENTER.
 - При помощи кнопок UP/DOWN/LEFT/RIGHT (ВВЕРХ/ВНИЗ/ВЛЕВО/ВПРАВО) выберите момент времени, с которого хотите начать просмотр, и нажмите кнопку ENTER.
 - При помощи кнопок UP/DOWN выберите опции языка звукового сопровождения, показа субтитров, ракурса сцены и функции повтора.
 - Чтобы убрать меню с экрана, снова нажмите кнопку DISPLAY.

Display	
Title	01 / 04
Chapter	08 / 17
Time	00 : 27 : 13
Audio	ENG Dolby Digital 2CH
Subtitle	Off
Angle	01 / 01
Repeat	Off
Instruction	Use UP/DOWN to navigate the list. Press ENTER to change the setting.

При воспроизведении VCD/CD

- Во время воспроизведения нажмите на пульте ДУ кнопку DISPLAY.
 - На экране появится информация о названии, номере дорожки, оставшемся времени воспроизведения, формате звука и функции повтора.
 - При помощи кнопок UP/DOWN выберите нужный пункт меню и нажмите кнопку ENTER.
 - При помощи кнопок UP/DOWN/LEFT/RIGHT выберите момент времени, с которого хотите начать просмотр или прослушивание, и нажмите кнопку ENTER.
 - При помощи кнопок UP/DOWN выберите опции звукового сигнала и функции повтора.
 - Чтобы убрать меню с экрана, снова нажмите кнопку DISPLAY.

Display	
Track	08 / 17
Time	00 : 27 : 13
Audio	Stereo
Repeat	Off
Instruction	Use UP/DOWN to navigate the list. Press ENTER to change the setting.

ПРИМЕЧАНИЕ:

Что такое фрагмент?

Каждый сюжет на диске DVD обычно подразделяется на фрагменты (по аналогии со звуковыми дорожками на аудио CD).

Что такое сюжет?

На диске DVD может быть записано несколько сюжетов.

Например, если на диске записано несколько фильмов, каждый из них можно рассматривать как отдельный сюжет.

Повторное воспроизведение

Имеется возможность повторного воспроизведения дорожки, фрагмента, сюжета, части (A-B) или всего диска в целом.

При просмотре DVD

1. Нажмите кнопку REPEAT (ПОВТОР) на пульте ДУ. На экране появится меню функции повтора.
2. При помощи кнопок LEFT/RIGHT (ВЛЕВО/ВПРАВО) выберите пункт для повтора: Title (Сюжет) или Chapter (Фрагмент).
3. Нажмите кнопку ENTER (ВВОД).
4. Чтобы вернуться к нормальному просмотру, снова нажмите кнопку REPEAT, затем кнопками LEFT/RIGHT выберите OFF и нажмите кнопку ENTER.
 - Кнопка выбора части диска для повтора REPEAT A-B
 - Нажмите кнопку REPEAT A-B, чтобы выбрать начальный момент повтора. (A)
 - Нажмите кнопку REPEAT A-B, чтобы выбрать конечный момент повтора. (B)
 - Чтобы отменить повтор, нажмите кнопку CLEAR или еще раз нажмите кнопку REPEAT (A-B).
 - Функция A-B REPEAT работоспособна, если интервал между метками A и B составляет не менее 5 сек.

ПРИМЕЧАНИЕ:

- При воспроизведении дисков DVD возможен повтор сюжета и фрагмента, при воспроизведении дисков CD и VCD - повтор целого диска и дорожки. На стр. 37 показано, как повторно воспроизводить диски формата MP3.
- На некоторых типах дисков функция повтора может не работать.
- Если сюжет или дорожка заканчиваются до установленной метки B, эта метка автоматически переносится в конец сюжета/дорожки.

DVD



VCD/CD

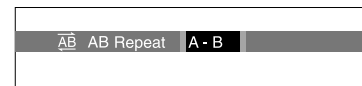
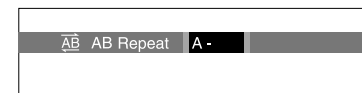
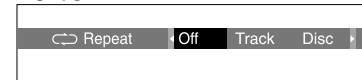

Выбор языка звукового сопровождения

Язык сопровождения легко выбирается при помощи кнопки AUDIO (АУДИО)

Кнопка Audio

1. Нажмите кнопку AUDIO
2. При помощи кнопок LEFT/RIGHT (ВЛЕВО/ВПРАВО) Выберите языка звукового сопровождения для диска DVD.
- Языки звукового сопровождения обозначены аббревиатурами.
3. При помощи кнопок LEFT/RIGHT (ВПРАВО/ВЛЕВО) выберите режим воспроизведения звукового сопровождения Stereo (Стерео), Right (Правый канал) или Left (Левый канал).

DVD

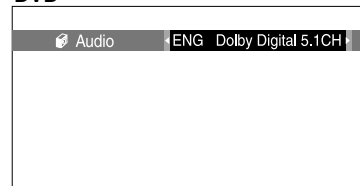

VCD/CD

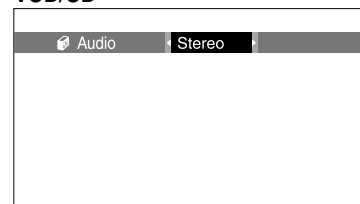

ПРИМЕЧАНИЕ:

- Данная функция работоспособна, если на диске записано звуковое сопровождение на нескольких языках, поэтому для некоторых дисков DVD она недоступна.
- На диске DVD может быть записано звуковое сопровождение максимум на 8 языках.
- На стр. 52 (меню установок выбора языка) показано, **как сделать так, чтобы при просмотре диска DVD** всегда включался заданный язык сопровождения.

Выбор языка субтитров

Язык субтитров легко выбирается при помощи кнопки SUBTITLE (СУБТИТРЫ).

Кнопка SUBTITLE

1. Нажмите кнопку SUBTITLE.
2. При помощи кнопок LEFT/RIGHT (ВЛЕВО/ВПРАВО) выберите язык субтитров.
3. При помощи кнопок UP/DOWN (ВВЕРХ/ВНИЗ) выберите показ субтитров/ отключение субтитров.
 - По умолчанию, субтитры не показываются.
 - Названия языков субтитров обозначены аббревиатурами.

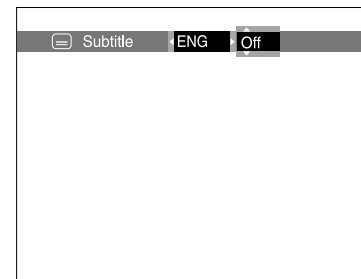

ПРИМЕЧАНИЕ:

- Данная функция активна, если на диске записаны субтитры на нескольких языках, поэтому для некоторых дисков DVD она недоступна.
- На диске DVD можно записать субтитры максимум на 32 языках.
- На стр. 52 (меню установок выбора языка) показано, **как сделать так, чтобы при просмотре диска DVD всегда включался заданный язык субтитров.**

Выбор ракурса просмотра

Выбор ракурса просмотра доступен, если на диск DVD записаны сцены, снятые под разными углами.

Кнопка ANGLE (РАКУРС)

Нажмите кнопку ANGLE и проверьте наличие метки ANGLE () в левом верхнем углу экрана.

1. Если метка имеется, нажмите кнопку ANGLE и в левом верхнем углу экрана появится значок выбора ракурса просмотра.
2. При помощи кнопок LEFT/RIGHT (ВЛЕВО/ВПРАВО) выберите нужный ракурс просмотра.
3. Чтобы убрать меню с экрана, снова нажмите кнопку ANGLE.

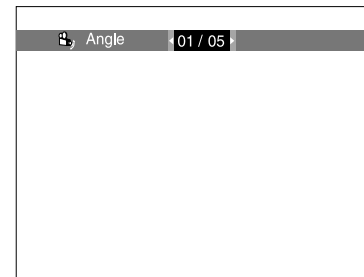

Закладка

Заложив закладки в выбранные места на дисках DVD или VCD, в любое время к ним можно легко вернуться.

Как установить закладку (DVD/VCD)

1. Во время просмотра нажмите кнопку BOOKMARK (ЗАКЛАДКА) на пульте ДУ.
На экране появится значки закладок.
2. При помощи кнопок LEFT/RIGHT (ВЛЕВО/ВПРАВО) выберите нужную закладку.
3. Чтобы установить закладку на нужную сцену, во время ее просмотра нажмите кнопку ENTER (ВВОД).
Значок примет вид цифры (1, 2 или 3).
4. Чтобы убрать меню с экрана, снова нажмите кнопку BOOKMARK.



Как вернуться к закладке

1. Во время просмотра нажмите кнопку BOOKMARK на пульте ДУ.
2. При помощи кнопок LEFT/RIGHT выберите номер нужной закладки.
3. Нажмите кнопку PLAY, чтобы вернуться к закладке.

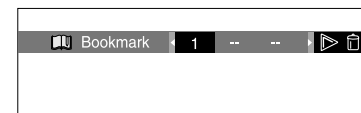

Как убрать закладку

1. Во время просмотра нажмите кнопку BOOKMARK на пульте ДУ.
2. При помощи кнопок LEFT/RIGHT выберите номер закладки для удаления.
3. Нажмите кнопку CLEAR (ОЧИСТИТЬ), чтобы удалить закладку.
Чтобы убрать меню с экрана, нажмите кнопку BOOKMARK.

ПРИМЕЧАНИЕ:

- Каждый раз можно заложить на выбранные сцены до трех закладок.
- На некоторых дисках заложить закладки не удастся.

Использование функций масштабирования и объемного звука

Масштабирование (DVD/CVD)

1. Во время просмотра или паузы нажмите кнопку ZOOM (МАСШТАБ) на пульте ДУ. На экране появится прямоугольная рамка.
2. При помощи кнопок UP/DOWN/LEFT/RIGHT (ВВЕРХ/ВНИЗ/ВЛЕВО/ВПРАВО) выделите часть экрана для увеличения.
3. Нажмите кнопку ENTER (ВВОД).
 - Каждый раз при нажатии на кнопку ENTER масштаб выделения будет меняться в следующем порядке: 2X/4X/2X/НОРМА. (DVD)
 - Каждый раз при нажатии на кнопку ENTER масштаб выделения будет меняться: 2X/НОРМА. (VCD)

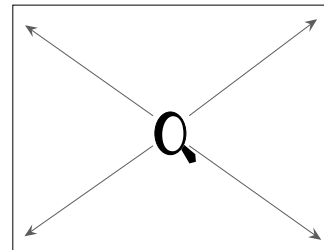

Объемный звук

Восприятие эффекта трехмерного звучания меняется в зависимости от записанного материала. Можно добиться лучшей объемности звучания, если подключить проигрыватель DVD к внешней стереосистеме.

Данный эффект лучше всего заметен при подключении проигрывателя к аналоговым входам двухканальной стереосистемы.

(Эта функция недоступна для дисков, записанных в системах LPCM или DTS). Если в меню настроек проигрывателя параметры DIGITAL OUTPUT или MPEG-2 установлены в значение "BITSTREAM", функция объемного звучания будет также недоступна.

1. Во время просмотра нажмите кнопку 3D. На экране появится символ режима 3D SOUND. (Не забудьте установить в меню настроек проигрывателя параметр DIGITAL OUTPUT в значение "PCM").
2. Объемное звучание включается и выключается при помощи кнопок ВВЕРХ/ВНИЗ.

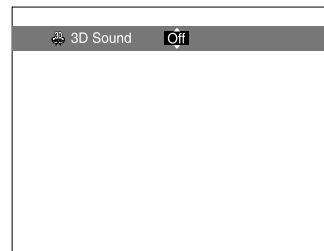

ПРИМЕЧАНИЕ:

- Объемное звучание возможно только для дисков, записанных в форматах DOLBY SURROUND или DOLBY DIGITAL.
- Функции масштабирования и трехмерного звука недоступны для некоторых дисков.

Воспроизведение файлов в формате MP3

Если в проигрыватель установить диск с файлами в формате MP3, сразу начнется воспроизведение первого файла, находящегося в первой папке.

Воспроизведение файлов в формате MP3

1. Чтобы прекратить воспроизведение первого файла, нажмите кнопку STOP, затем нажмите кнопку LEFT (ВЛЕВО), чтобы вывести на правую часть экрана меню с папками, содержащими музыкальные файлы. На один экран помещается до 7 папок. Если их на диске больше, то другие папки можно вывести на экран нажимая на кнопки UP/DOWN (ВВЕРХ/ВНИЗ).
2. Перемещайтесь по папкам при помощи кнопок UP/DOWN; чтобы войти в папку с музыкальными файлами, нажмите кнопку ENTER (ВВОД). При помощи кнопок UP/DOWN выберите файл и нажмите ENTER, чтобы начать воспроизведение.

ПРИМЕЧАНИЕ:

- Нажмите кнопку REPEAT (ПОВТОР), чтобы включить повторное воспроизведение одного файла.
- Нажмите кнопку REPEAT (ПОВТОР) еще раз, чтобы включить повторное воспроизведение всех файлов.
- Нажмите кнопку REPEAT (ПОВТОР) еще раз, чтобы выключить повторное воспроизведение.

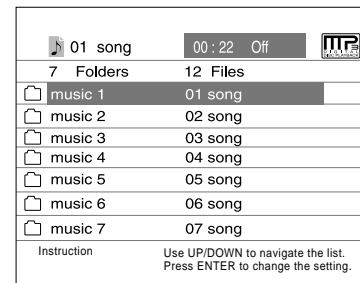

Воспроизведение формата MP3

Особенности воспроизведения MP3 файлов, записанных на CD-R/MEMORY STICK

Для воспроизведения дисков CD-R/MP3 воспользуйтесь следующими рекомендациями:

- **MP3-файлы должны быть записаны на диск в форматах ISO 9660 или JOLIET.**
MP3-файлы должны быть записаны на диск в форматах ISO 9660 или JOLIET.
Форматы ISO 9660 и Joliet совместимы с операционными системами Microsoft DOS и Windows, а также с ОС компьютеров Mac компании Apple.
- **Число символов в имени файла не должно превышать 8, а расширение файла должно обязательно быть ".mp3".**
В общем, файл должен называться так: Title.mp3. Давая имя файлу, не забудьте об ограничении в восемь символов, также в имени не должно быть пробелов и других специальных символов, в том числе (.,/, \ , =, +).
- **При записи MP3-файлов используйте битрейт не менее 128 бит/сек.**
Качество воспроизведения MP3-файлов зависит, в основном, от выбранной вами степени потокового сжатия. Чтобы получить качество звучания компакт-диска (CD), необходимо обеспечить частоту дискретизации аналогового/цифрового сигнала от 128 до 160 бит/сек. Выбор больших значений потока (192 бит/сек. и более) практически не отражается на качестве звука.
В свою очередь, файлы, записанные с частотой дискретизации ниже 128 бит/сек, при воспроизведении будут звучать с плохим качеством.
- **Не пытайтесь записывать MP3-файлы, защищенные от копирования.**
Некоторые файлы закодированы и специально защищены во избежание нелегального копирования. Это файлы следующих типов: Windows Media(tm) (товарный знак компании Microsoft Inc) и SDMI(tm) (товарный знак SDMI Foundation). "акие файлы невозможно скопировать.
- **Данный проигрыватель DVD поддерживает только один уровень вложения папок с файлами.**
Следовательно при записи MP3-файлов необходимо:
 - либо сохранять все файлы в корневом каталоге диска;
 - и/или создать в корневом каталоге папку для каждого исполнителя или музыкального жанра (напр., классика, рок, джаз и т.д.)
- **Внимание:** выполнение вышеперечисленных рекомендаций не гарантирует того, что проигрыватель DVD будет воспроизводить записи в формате MP3 с хорошим качеством.
Имейте в виду, что некоторые методы записи MP3-файлов на диски CD-R не могут обеспечить их качественного воспроизведения на данном проигрывателе (в некоторых случаях будет плохой звук при воспроизведении либо проигрыватель вообще не сможет воспроизвести файл).

Карта памяти Memory Stick

Что такое Memory Stick?

Карта памяти Memory Stick - это новая, компактная, универсальная перезаписываемая интегральная схема (ИС) с объемом записи, большим, чем у дискеты.

Карта памяти Memory Stick специально разработана для обмена цифровыми данными между устройствами, совместимыми с ней. Будучи сменяемым устройством, карта памяти Memory Stick может также использоваться и для хранения данных.

Имеются два типа карты памяти Memory Stick.

Первый - это обычная карта Memory Stick, и второй - так называемая MagicGate Memory Stick - с технологией защиты авторских прав MagicGate. MagicGate - это технология защиты авторских прав, которая использует кодирование данных.

1. Карта памяти MagicGate Memory Stick

Используется для записи и хранения как данных, защищенных от копирования, так и обычных данных.

2. Карта памяти Memory Stick

Используется для записи и хранения только обычных данных.

ПРИМЕЧАНИЕ:

Данный проигрыватель не предназначен для работы с защищенными от копирования данными, записанными на карту MagicGate Memory Stick.

Карта памяти Memory Stick

Меры предосторожности при работе с картой Memory Stick

1. В следующих случаях существует опасность повреждения данных на карте памяти:
 - Карта памяти удалена из проигрывателя во время выполнения функций DPM (менеджер графических файлов) и DAM (менеджер аудиофайлов).
 - Поблизости от карты памяти находится сильный источник статического электричества или электронных помех.
2. Данный проигрыватель предназначен только для чтения (а не записи) данных с карты памяти.
3. Не прикрепляйте к карте памяти других наклеек, кроме имеющегося ярлыка.
4. Прикрепляйте имеющийся ярлык так, чтобы он не выходил краями за отведенную площадь.
5. При переноске и хранении карты памяти пользуйтесь защитным футляром.
6. Не прикасайтесь пальцами или металлическими предметами к контактам на карте памяти.
7. Не сгибайте, не роняйте ее и не подвергайте сильным ударам.
8. Не разбирайте и не изменяйте "начинку" карты памяти.
9. Избегайте попадания влаги на карту памяти.

Карта памяти Memory Stick

Меры предосторожности при подсоединении и удалении карты памяти Memory Stick

1. При подсоединении карты памяти должен быть слышен четкий щелчок. В противном случае, она будет неработоспособна.
2. Записанные на карту данные могут быть испорчены, если она удалена ненадлежащим образом или во время ее удаления из проигрывателя были включены меню функций DPM (фотоменеджер) и DAM (аудиоменеджер).
3. На стр. 44 описан порядок удаления карты памяти во время работы.

Как отформатировать карту памяти Memory Stick

1. Не форматируйте карту памяти на компьютере. В противном случае ее нельзя будет использовать в других устройствах.
2. По необходимости отформатируйте карту памяти на совместимом с ней устройстве (в этом случае все записанные на карту памяти данные будут утрачены).
3. Не гарантируется работоспособность карты памяти после ее инициализации на компьютере или фотокамере через интерфейс USB.
4. Во избежание сокращения срока эксплуатации карты памяти не оптимизируйте ее данные на компьютере с операционной системой Windows.
5. При записи на карту памяти не применяйте компрессию файлов. Эанный проигрыватель не сможет воспроизводить такие файлы.

О совместимости программного обеспечения

1. При использовании некоторых программных продуктов размер файла изображения может увеличиться при открытии.
2. При использовании некоторых программных продуктов на экране будет показан только первый кадр (эскиз) видеоклипа.
3. Если файл изображения был преобразован в другой формат после обработки в графической программе, его будет невозможно просмотреть на данном проигрывателе.

Карта памяти Memory Stick

Функции карты памяти, доступные в менеджере графических файлов DPM и менеджере аудиофайлов DAM.

Наименование	Менеджер графических файлов DPM	Аудиоменеджер DAM
Формат файла	Изображение в формате JPEG (*.jpg)	Музыкальный файл в формате MP3 (*.mp3)
Размер файла	<ol style="list-style-type: none"> 1. При помощи менеджера графических файлов DPM можно просматривать любые файлы формата JPEG с разрешением менее 1600 x 1200. (Файлы формата JPEG размером менее 1,5 Мб можно просмотреть в режиме Photo View). 2. Если JPEG файл записан без эскиза, в окне просмотра эскизов появится сообщение Thumbnail not available (нет эскиза), однако файл доступен для просмотра в режиме Photo View. 	- Размер файлов неограничен
Совместимость	<ol style="list-style-type: none"> 1. Файлы фотоизображения с расширением ".jpg", записанные на карту памяти Memory Stick в видео-или фотокамере. 2. Файлы JPEG, записанные на карту памяти Memory Stick при помощи адаптера Memory Stick для ПК . 3. Файлы JPEG, записанные в персональном компьютере на диск CD-R/RW с названиями папок на диске следующих видов (названия папок должны быть набраны заглавными буквами): <ol style="list-style-type: none"> 1) \DCIM\<dir>*.jpg< li=""> 2) \PREVIEWS\<dir>*.jpg< li=""> 3) \IMAGES\<dir>*.jpg< li=""> 4) *.jpg </dir>*.jpg<></dir>*.jpg<></dir>*.jpg<> <ul style="list-style-type: none"> - Размер любой папки <dir> не должен превышать 50 Мб (в случае 1), 2], 3]) - При записи файлов в корневой каталог (в случае 4)) их совокупный размер также не должен превышать 50 Мб. 	Все файлы формата MP3, загруженные в карту памяти Memory Stick из s или наладонного компьютера PDA. (*.mp3)
Основной функции	Виды поддерживаемых каталогов (папок) <ul style="list-style-type: none"> • Memory Stick DPM-DCIM\<dir>*.jpg< li=""> • Picture CD DPM (совместимы с Picture CD компаний Kodak, Fuji, Qss (Noritux) и Konica) </dir>*.jpg<>	Можно прослушивать музыкальные файлы формата MP3, записанные на карту памяти Memory Stick. Нельзя прослушивать файлы других форматов, хотя они тоже появляются в окне аудиоменеджера.

Воспроизведение с использованием менеджера аудиофайлов (DAM)

Воспроизведение файлов формата MP3

1. В режиме воспроизведения нажмите кнопку STOP.
2. Нажмите кнопку M.STICK на пульте ДУ. Справа на экране появится меню.
3. Вставьте карту памяти Memory Stick с файлами формата MP3 в разъем на проигрывателе.
4. При помощи кнопок UP/DOWN (ВВЕРХ/ВНИЗ) на пульте ДУ выберите пункт Digital Audio Manager (жудиоменеджер) и нажмите кнопку ENTER (ВВОД).
 - Выбранный пункт будет выделен желтой рамкой.
5. Выберите песню при помощи кнопок UP/DOWN.
6. Нажмите кнопку ENTER, чтобы начать воспроизведение.
 - Для возврата в начальное меню нажмите кнопку MENU (МЕНЮ).
 - Если во время проигрывания MP3 файла нажать кнопку PLAY, воспроизведение песни начнется сначала
 - Если во время проигрывания MP3 файла нажать кнопку SKIP (ПРОПУСК), начнется воспроизведение следующей по порядку песни

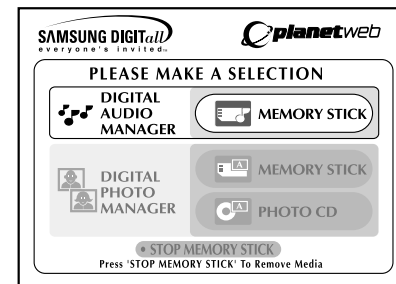

Описание меню

1. **FOLDER UP**: поднять папку в списке папок "выше".
2. **PLAYLIST**: показать список песен.
3. **INFO**: показать краткую информацию об исполняемой в данный момент песне.
4. **EXIT**: вернуться в начальное меню.
5. Краткая информация о выбранной песне.
6. Название исполняемой песни.
7. Список MP3-файлов и папок, записанных на карте памяти Memory Stick.
8. Окно прокрутки с названием и временем звучания исполняемой в данный момент песни.
 - При последовательных нажатиях кнопки **REPEAT** на экране появляются следующие меню:
 - : если нажать кнопку REPEAT, начнется непрерывное проигрывание всех файлов, содержащихся в данной папке, в том порядке, как они в ней расположены.
 - : если нажать кнопку REPEAT еще раз, становится активной функция Shuffle (произвольный порядок). (се песни в формате MP3 исполняются по одному разу в произвольном порядке).
 - : если нажать кнопку REPEAT еще один раз, становится активной функция Continuous Shuffle. (се песни в формате MP3 исполняются непрерывно в произвольном порядке).
 - Если нажать кнопку REPEAT еще раз, функция повтора выключится.

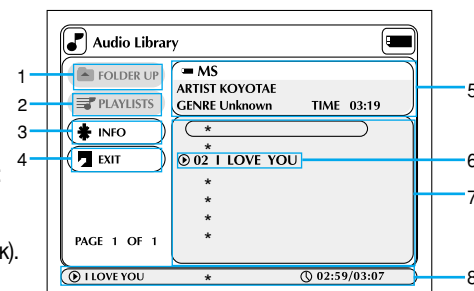

Извлечение карты памяти Memory Stick

1. Если запущен менеджер графических файлов (DPM) или менеджер аудиофайлов (DAM), выберите пункт меню Exit(Выход) и нажмите кнопку ENTER (ВВОД), чтобы выйти в главное меню.
2. Перейдите к нижнему пункту меню "STOP MEMORY STICK" (ЗАКОНЧИТЬ РАБОТУ С КАРТОЙ ПАМЯТИ) и нажмите кнопку ENTER.
3. Когда в верхней части меню появится сообщение "PLEASE REMOVE MEMORY STICK" (УДАЛИТЕ КАРТУ ПАМЯТИ), удалите карту памяти Memory Stick.
4. В случае несоблюдения данных инструкций, если карта памяти Memory Stick была неверно удалена или было выключено питание, данные, записанные на карте, могут быть испорчены.

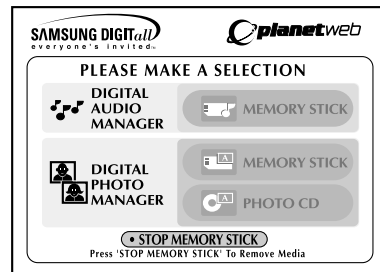
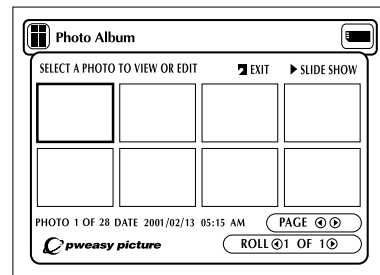

Воспроизведение с использованием менеджера графических файлов (DPM)

Просмотр фотоальбома, записанного на карту памяти Memory Stick или диск Photo CD

1. В режиме воспроизведения нажмите кнопку STOP (СТОП).
2. Нажмите кнопку M.STICK на пульте ДУ. Справа на экране появится меню.
3. Вставьте карту памяти Memory Stick или диск Photo CD с файлами формата JPEG в разъем на проигрывателе.
4. При помощи кнопок UP/DOWN (ВВЕРХ/ВНИЗ) на пульте ДУ выберите пункт DIGITAL PHOTO MANAGER (ФОТМЕНЕДЖЕР) и нажмите кнопку ENTER (ВВОД).
 - Выбранный пункт будет выделен желтой рамкой.
5. На экране появится список файлов JPEG, записанных на карте памяти или диске Photo CD в том порядке, как они были записаны.
6. Выберите изображение при помощи кнопок UP/DOWN/LEFT/RIGHT (ВВЕРХ/ВНИЗ/ВЛЕВО/ВПРАВО) и нажмите кнопку ENTER, чтобы увидеть изображение на полном экране, или при помощи кнопок UP/DOWN/LEFT/RIGHT выберите пункт меню SLIDE SHOW (СЛАЙД-ШОУ) и нажмите кнопку ENTER, чтобы начать слайд-шоу. Слайды начнут сменять друг друга с интервалом в несколько секунд.

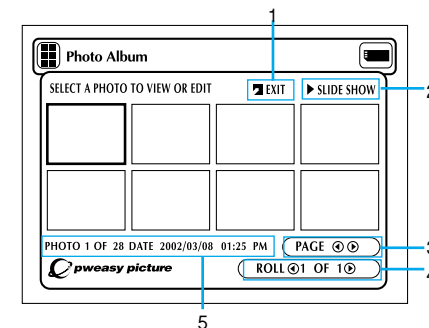
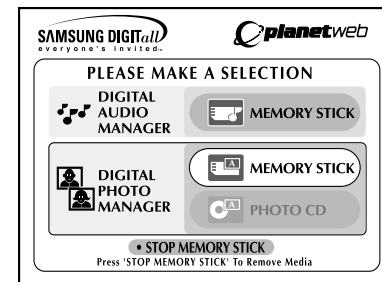

ПРИМЕЧАНИЕ:

При любой активной функции фотоменеджера DPM автоотключения проигрывателя не происходит.

Описание меню

1. **EXIT**: возвращение в начальное меню.
2. **SLIDE SHOW**: начать слайд-шоу.
3. **PAGE**: выделите пункт меню PAGE и при помощи кнопок LEFT/RIGHT перейдите на следующую страницу с эскизами.
4. **ROLL**: перейти по папкам вниз от каталога 'DCIM' на карте памяти Memory Stick. (См. стр. 42)
5. **Информация об изображении**.

Слайд-шоу

1. При помощи кнопок UP/DOWN/LEFT/RIGHT (ВВЕРХ/ВНИЗ/ВЛЕВО/ВПРАВО) на пульте ДУ выберите пункт Slide Show (Слайд-шоу).
 - Выбранный пункт будет выделен желтой рамкой.
2. Нажмите кнопку ENTER (ВВОД), чтобы начать слайд-шоу.
 - Чтобы активировать любую функцию или опцию, после выбора пункта меню не забудьте нажать на кнопку ENTER.
 - Если в течение 5 сек. ни одна кнопка не будет нажата, меню пропадет с экрана и начнется слайд-шоу.
 - Чтобы вновь вызвать меню установок слайд-шоу, нажмите любую кнопку UP/DOWN/LEFT/RIGHT на пульте ДУ.
 - Для возобновления слайд-шоу выберите пункт меню PLAY (ВОСПРОИЗВЕДИТЕ).

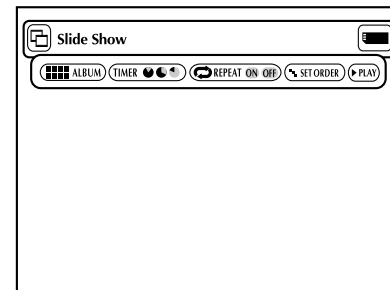

Описание меню

- **ALBUM** : возвращение в фотоальбом.
- **TIMER**: задержка, с которой показываются изображения в слайд-шоу.
- **REPEAT** : если выбран пункт ON, слайд-шоу продолжается бесконечно.
- **SET ORDER**: выбор порядка показа слайдов в режиме слайд-шоу.
- **PLAY**: начать слайд-шоу.

Порядок показа слайдов в режиме слайд-шоу

1. При помощи кнопок LEFT/RIGHT (ВЛЕВО/ВПРАВО) выберите пункт меню Slide Show и нажмите кнопку ENTER (ВВОД).
2. При помощи кнопок LEFT/RIGHT выберите пункт меню Set Order (Порядок показа) и нажмите кнопку ENTER.
3. При помощи кнопок UP/DOWN/LEFT/RIGHT на пульте ДУ выберите изображение, которое необходимо переместить и нажмите кнопку ENTER.
 - Выбранный файл будет выделен желтой рамкой.
4. При помощи кнопок UP/DOWN/LEFT/RIGHT на пульте ДУ выберите новую позицию файла и нажмите кнопку ENTER.
 - Старая позиция файла будет выделена желтой рамкой. Новая позиция файла будет выделена зеленой рамкой.
5. После перемещения изображения можно начать показ слайдов, выбрав пункт START SHOW.
 - Чтобы исключить изображения из слайд-шоу, выделите их в меню Slide Show Order (порядок показа слайдов) и нажмите кнопку CLEAR.

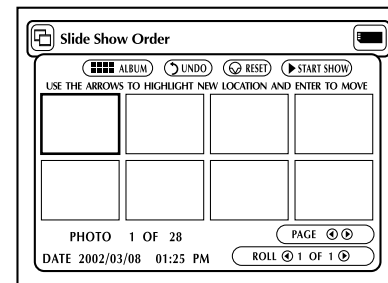

ПРИМЕЧАНИЕ:

- Если выключить проигрыватель, порядок показа слайд-шоу вернется к начальным установкам.

Описание меню

- **ALBUM:** возвращение в фотоальбом.
- **UNDO:** возвращает последнее перемещенное изображение на прежнее место.
- **RESET:** возвращает все перемещенные изображения на прежние места.
- **START SHOW:** начать показ слайдов.

Просмотр изображений

1. При помощи кнопок UP/DOWN/LEFT/RIGHT (ВВЕРХ/ВНИЗ/ВЛЕВО/ВПРАВО) выберите изображения на экране фотоальбома и нажмите кнопку ENTER (ВВОД).
 - Выбранное изображение появится в полноэкранном режиме.
2. При помощи кнопок UP/DOWN/LEFT/RIGHT на пульте ДУ выберите нужный пункт меню и нажмите кнопку ENTER.
 - если в течение 5 секунд ни одна кнопка не будет нажата, меню режима Photo View пропадет с экрана. Чтобы вновь вызвать меню на экран с меню появился снова, нажмите одну из кнопок UP/DOWN/LEFT/RIGHT.

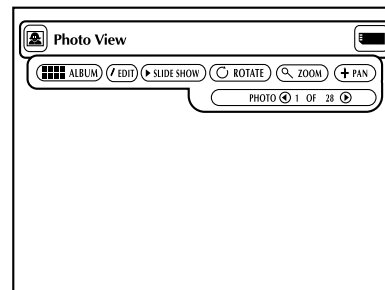

Описание меню

- **ALBUM:** возвращение в фотоальбом.
- **EDIT:** применить разные эффекты к выбранному изображению. полученные изменения будут видны только на экране, их нельзя записать.
- **SLIDE SHOW:** начать показ слайдов.
- **ROTATE:** каждый раз при нажатии кнопки ENTER изображение поворачивается на 90 градусов по часовой стрелке.
- **ZOOM:** каждый раз при нажатии кнопки ENTER масштаб изображение будет увеличиваться в следующей последовательности: Норма --> 2X --> 4X ---> 6X --> Норма.
- **PAN:** нажмите кнопку ENTER и затем кнопки UP/ DOWN/ LEFT или RIGHT, чтобы передвинуть изображение в направлении стрелок.
- **PHOTO** ◀ 1 OF 11 ▶: когда выбираются пункты меню Photo при помощи кнопок LEFT/RIGHT, происходит переход к следующему изображению.

Редактирование изображений

1. С помощью кнопок UP/DOWN/LEFT/RIGHT (ВВЕРХ/ ВНИЗ/ВЛЕВО/ ВПРАВО) выберите в меню Photo View (Просмотр изображений) пункт EDIT (ИЗМЕНИТЬ) и нажмите кнопку ENTER (ВВОД).
 - Появится меню Edit Photo (Редактирование изображения).
2. При помощи кнопок UP/DOWN/LEFT/RIGHT на пульте ДУ перейдите к нужному пункту и нажмите кнопку ENTER.
 - Если в течение 5 секунд ни одна кнопка не будет нажата, меню режима Edit Photo (Редактирование изображений) пропадет с экрана. Чтобы вновь вызвать меню на экран, нажмите одну из кнопок UP/DOWN/LEFT/RIGHT.

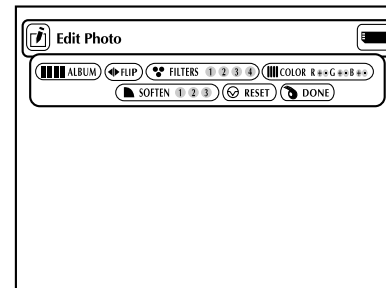

Описание меню

- **ALBUM** : возвращение в фотоальбом.
- **FLIP**: показывает зеркальное изображение.
- **FILTERS 1234**: добавить к изображению разные эффекты.
 1. Фильтр Black and white ("преобразовать в черно-белый").
 2. Фильтр Sepia (brown) ("Сепия - преобразовать в коричневые тона").
 3. Фильтр Image negative ("Преобразовать в негатив").
 4. Фильтр Colour negative ("Преобразовать в цветной негатив").
- Чтобы отменить все эффекты, выберите пункт меню RESET и нажмите кнопку ENTER.
- **COLOR R +- G +- B +-**
каждый раз при нажатии кнопки ENTER изменяется баланс красного, зеленого и голубого цветов.
- **SOFTEN 123**: выбор одного из 3 эффектов: 1) размыть края, 2) размыть изображение и 3) применить к изображению технику рисования импрессионистов.
- **RESET**: отменить все эффекты.
- **DONE**: вернуться к меню Photo View.

Меню настроек

При помощи меню настроек можно выбрать разнообразные установки проигрывателя DVD, такие как выбор языка или уровень родительского контроля, а также "подогнать" некоторые характеристики проигрывателя к размеру экрана вашего телевизора.

1. Нажмите кнопку **SETUP** (НАСТРОЙКА) на пульте ДУ при включенном проигрывателе.

① **Язык сообщений на экране**

- **Player Menu** : выбор языка сообщений Выберите при помощи данного меню язык сообщений, которые будут появляться на экране проигрывателя.

- **Disc Menu** : выбор языка меню диска
Выберите при помощи данного меню язык сообщений, которые будут появляться на экране при работе с дисками DVD.

- **Audio** : выбор языка меню аудиозаписей
Выберите при помощи данного меню язык сообщений, которые будут появляться на экране при работе с аудио дисками.

- **Subtitle** : выбор языка субтитров
Выберите при помощи данного меню язык субтитров для просмотра фильмов.

② **Parental** : настройка уровня родительского контроля
Вы можете запретить просмотр фильмов нежелательной тематики (насилие, эротика и т.п.)

③ **Audio** : настройка параметров звука

④ **Display** : настройка параметров изображения. Используется для выбора типаэкрана, а также нкоторых параметров изображения.

2. Переход к пунктам меню настроек осуществляется при помощи кнопок **UP/DOWN** (ВВЕРХ/ВНИЗ) на пульте ДУ.

3. Чтобы открыть подменю выбранного пункта экранного меню, нажмите кнопку **ENTER** (ВВОД). Чтобы очистить экран после сделанных настроек, снова нажмите кнопку **SETUP**.

ПРИМЕЧАНИЕ:

Некоторые дополнительные функции, выбранные при настройке, зависят от типа диска и могут быть недоступны.

SAMSUNG		
Language	Player Menu	English
Parental	Disc Menu	English
Audio	Audio	English
Display	Subtitle	Automatic
Instruction	Use UP/DOWN to navigate the list. Press ENTER to change the setting.	

Языковые настройки

Все настройки языка сообщений на экране, меню диска, меню аудиозаписей и субтитров запоминаются и автоматически учитываются при просмотре фильмов на проигрывателе.

Язык экранного меню

1. Нажмите кнопку SETUP (НАСТРОЙКА) при включенном проигрывателе. Затем нажмите кнопку ENTER (ВВОД).
2. При помощи кнопок UP/DOWN (ВВЕРХ/ВНИЗ) перейдите к пункту Player Menu.
3. Нажмите кнопку ENTER.
4. При помощи кнопок UP/DOWN/LEFT/RIGHT (ВВЕРХ/ВНИЗ/ВЛЕВО/ВПРАВО) выберите "English"
5. Нажмите кнопку ENTER.
 - В качестве языка экранного меню вами выбран английский; на экране вновь появляется меню настроек.
 - Нажмите кнопку RETURN (ВОЗВРАТ), чтобы убрать меню настроек с экрана.

SAMSUNG		
Language	⊕ Player Menu	English
Parental	English	Français Deutsch
Audio	Español Italiano	Nederlands
Display		
Instruction	Use UP/DOWN/LEFT/RIGHT to change the setting. Press ENTER to confirm.	

ПРИМЕЧАНИЕ:

- На следующих страницах в качестве примера выбирается английский язык.

Язык меню диска

Эта функция позволяет задать язык сообщений всех меню диска.

1. Нажмите кнопку SETUP (НАСТРОЙКА) при включенном проигрывателе. Затем нажмите кнопку ENTER (ВВОД).
2. При помощи кнопок UP/DOWN (ВВЕРХ/ВНИЗ) перейдите к пункту **Disc Menu**
3. Нажмите кнопку ENTER.
4. При помощи кнопок UP/DOWN/LEFT/RIGHT (ВВЕРХ/ВНИЗ/ВЛЕВО/ВПРАВО) выберите "English" (Английский язык).
 - Выберите "Others" (Другие языки), если нужного языка нет в списке.
5. Нажмите кнопку ENTER.
 - В качестве языка меню диска выбран английский; на экране вновь появляется меню настроек.

SAMSUNG		
Language	⊕ Player Menu	English
Parental	⊕ Disc Menu	English
Audio	English	Français Deutsch
Display	Español Italiano	Nederlands
	Others	
Instruction	Use UP/DOWN/LEFT/RIGHT to change the setting. Press ENTER to confirm.	

Языковые настройки

Язык звукового сопровождения

1. Нажмите кнопку SETUP (НАСТРОЙКА) при включенном проигрывателе. Затем нажмите кнопку ENTER (ВВОД).
2. При помощи кнопок UP/DOWN (ВВЕРХ/ВНИЗ) перейдите к пункту **Audio**.
3. Нажмите кнопку ENTER.
4. При помощи кнопок UP/DOWN/LEFT/RIGHT (ВВЕРХ/ВНИЗ/ВЛЕВО/ВПРАВО) выберите "English".
 - Выберите "**Original**" (Язык оригинала), если хотите выбрать язык аудиодорожки по умолчанию.
 - Выберите "**Others**" (Другие языки), если нужного языка нет в списке.
5. Нажмите кнопку ENTER.
 - В качестве языка звукового сопровождения выбран английский; на экране вновь появляется меню настроек.

SAMSUNG		🇺🇸		
Language	+	Player Menu	English	
Parental	+	Disc Menu	English	
Audio	+	Audio	English	
Display		English	Français	Deutsch
		Español	Italiano	Nederlands
		Others	Original	
Instruction Use UP/DOWN/LEFT/RIGHT to change the setting. Press ENTER to confirm.				

Язык субтитров

1. Нажмите кнопку SETUP (НАСТРОЙКА) при включенном проигрывателе. Затем нажмите кнопку ENTER (ВВОД).
2. При помощи кнопок UP/DOWN (ВВЕРХ/ВНИЗ) перейдите к пункту **Subtitle** (Субтитры).
3. Нажмите кнопку ENTER.
4. При помощи кнопок UP/DOWN/LEFT/RIGHT (ВВЕРХ/ВНИЗ/ВЛЕВО/ВПРАВО) выберите "English" (Английский язык).
 - Если вы хотите, чтобы язык субтитров был таким же, как и язык звукового сопровождения, выберите пункт меню "**Automatic**" (Автоматический выбор), если хотите, чтобы язык субтитров был таким, как язык меню Аудио.
 - Выберите "**Others**" (Другие языки), если нужного языка нет в списке. На некоторых дисках выбранный язык субтитров может отсутствовать; в этом случае будет выбран язык оригинала.
5. Нажмите кнопку ENTER.
 - В качестве языка выбран английский; на экране вновь появляется меню настроек.

SAMSUNG		🇺🇸		
Language	+	Player Menu	English	
Parental	+	Disc Menu	English	
Audio	+	Audio	English	
Display	+	Subtitle	Automatic	
		English	Français	Deutsch
		Español	Italiano	Nederlands
		Others	Automatic	
Instruction Use UP/DOWN/LEFT/RIGHT to change the setting. Press ENTER to confirm.				

ПРИМЕЧАНИЕ:

- Если выбранный язык отсутствует на диске, будет выбран другой язык с диска.
- Нажмите кнопку RETURN (ВОЗВРАТ), чтобы **убрать меню настроек с экрана или возвратиться в предыдущее меню настроек.**

Настройка родительского контроля

Функция родительского контроля доступна для тех дисков DVD, на которых записана рейтинговая оценка содержания диска

- что позволяет вам принять решение о возможности семейного просмотра того или иного диска. Рейтинговая оценка диска рассчитывается по восьмибальной шкале.

1. Нажмите кнопку SETUP (НАСТРОЙКА) при включенном проигрывателе. На экране появится меню настроек.
2. При помощи кнопок UP/DOWN (ВВЕРХ/ВНИЗ) перейдите к пункту Parental (Родительский контроль). Нажмите кнопку ENTER (ВВОД). Откроется меню родительского контроля.
3. При помощи кнопок LEFT/RIGHT (ВЛЕВО/ВПРАВО), выберите On, если хотите ввести пароль для просмотра. Откроется окно ввода пароля.
4. Введите пароль при помощи кнопок UP/DOWN/LEFT/RIGHT и затем для подтверждения повторно введите его в новом окне. Появится меню выбора уровня родительского контроля.
5. **О рейтинговой оценке;**
Рейтинговая оценка действует в том случае, если для параметра Use Password (Использовать пароль) выбрано значение "On". Чтобы отключить контроль, при помощи кнопок LEFT/RIGHT параметр Use Password установите в "Off".
- При помощи кнопок UP/DOWN установите рейтинговую оценку (напр., 6) и нажмите кнопку ENTER. В этом случае диск с оценкой 7 воспроизводиться не будет.
- Чтобы отключить рейтинговый контроль над содержимым, установите с помощью кнопок LEFT/RIGHT для параметра Use Password (Использование пароля) значение Off (Отключить).
6. **О смене пароля;**
- При помощи кнопок UP/DOWN выберите пункт Change Password (Изменить пароль). На экране появится окно смены пароля.
- Введите новый пароль и затем повторно введите его в новом окне.

ПРИМЕЧАНИЕ:

- Нажмите кнопку RETURN (НАСТРОЙКА), чтобы убрать меню настроек с экрана или возвратиться в предыдущее меню настроек.
- Если вы забыли пароль, см. пункт "пароль утрачен" в разделе "Устранение неисправностей".

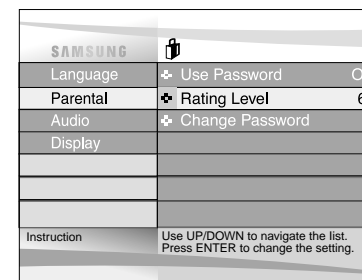
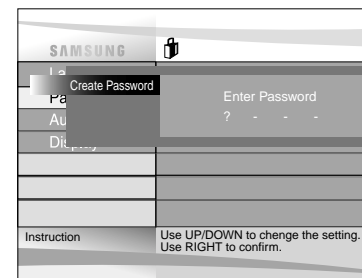
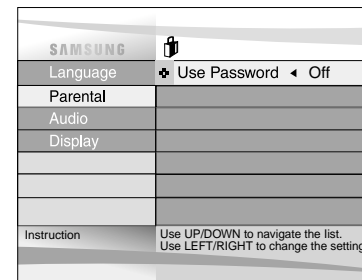

Настройка параметров звука

1. Нажмите кнопку SETUP (НАСТРОЙКА) при включенном проигрывателе.
2. При помощи кнопок UP/DOWN (ВВЕРХ/ВНИЗ) перейдите к пункту Audio (Аудио). Затем нажмите кнопку ENTER (ВВОД).
3. Выберите нужный пункт меню при помощи кнопок UP/DOWN. Затем нажмите кнопки LEFT/RIGHT (ВЛЕВО/ВПРАВО).

① Выходной сигнал

1. PCM : преобразовать в двухканальный сигнал с ИКМ модуляцией. Выбирайте PCM при подключении к аналоговым выходам звука.
2. Bitstream : Преобразует в потоковый аудиосигнал Dolby Digital (5.1). выберите режим Bitstream при использовании цифрового аудиовыхода.

ПРИМЕЧАНИЕ: Правильно выбирайте вид сигнала на выходе. противном случае звук не будет слышен.

② DTS

1. Выкл : отключить цифровой сигнал на выходе.
2. Вкл : включить (только на цифровом выходе) битовый поток DTS Bitstream.
Включайте сигнал DTS только при подключении к устройству с DTS-декодером.

③ Dynamic Comp. (Динамическое сжатие)

1. Вкл : динамическое сжатие включено.
2. Выкл : динамическое сжатие выключено.

④ 2x Scan Audio

1. Выкл : сигнал 2x Audio выключен. Если сигнал 2x Scan Audio включен, не будет возможности прослушивать звук с дисков, записанных в форматах LPCM, DTS или MPEG-2 Audio.
2. Вкл : сигнал 2x Audio включен.

ПРИМЕЧАНИЕ:

- Чтобы убрать меню настроек с экрана или возвратиться в предыдущее меню, нажмите кнопку RETURN (ВОЗВРАТ).
- Произведено по лицензии компании Dolby Laboratories.
"Dolby" и "двойная буква D" являются товарными знаками компании Dolby Laboratories.
- "DTS" и "DTS Digital Out" являются товарными знаками компании Digital Theater Systems, Inc.

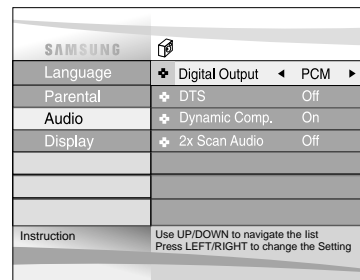

Настройка параметров экрана

1. Нажмите кнопку SETUP (НАСТРОЙКА) при включенном проигрывателе.
2. При помощи кнопок UP/DOWN (ВВЕРХ/ВНИЗ) перейдите к пункту **Display**(Дисплей).
Затем нажмите кнопку ENTER (ВВОД).
3. Выберите нужный пункт меню при помощи кнопок UP/DOWN.
Затем нажмите кнопки LEFT/RIGHT (ВЛЕВО/ВПРАВО).

① TV Aspect

В зависимости от типа телевизионного приемника можно выбрать формат изображения на экране.

- Letter Box :

Выберите этот пункт для просмотра изображения в формате 16:9, как оно записано на диске DVD, даже на экране телевизора обычного формата 4:3.

В этом случае при просмотре на экране появятся сверху и снизу две черные полосы.

- Pan-Scan :

Выберите это пункт для просмотра изображения в формате 16:9 на экране телевизора обычного формата так, чтобы оно занимало весь экран (с потерей правой и левой частей).

- Wide :

Выберите это пункт, если у вас широкоэкранный телевизор с форматом экрана 16:9.

② Still Mode

Данная функция предназначена для предотвращения дрожания изображения в режиме стоп-кадра и сделает мелкий текст более разборчивым.

- Auto : автоматический выбор оптимальной коррекции.

- Field : выберите этот пункт, если в режиме автоматического выбора коррекции изображение дрожит.

- Frame : выберите этот пункт, чтобы мелкий текст смотрелся четче, чем в режиме автоматического выбора коррекции.

③ Screen Messages

Включает и выключает показ сообщений на экране.

SAMSUNG			
Language	✦	TV Aspect	◀ Letter Box ▶
Parental	✦	Still Mode	Auto
Audio	✦	Screen Message	On
Display			
Instruction	Use UP/DOWN to navigate the list. Press LEFT/RIGHT to change the setting.		

Меры предосторожности

При работе с проигрывателем

- **Избегайте влияния сильных магнитных полей.**
Изображение на экране проигрывателя может стать искаженным, если проигрыватель находится вблизи ярких люминесцентных ламп, в автомобиле, рядом с телевизионным приемником или источниками магнитного поля.
- **После просмотра не забудьте вынуть диск, выключить проигрыватель и отсоединить блок батарей.**
- **Не роняйте проигрыватель, не подвергайте его сильной вибрации и ударам.**
- **Не роняйте проигрыватель, не подвергайте его сильной вибрации или ударам.**
- **Не кладите проигрыватель рядом с настольной лампой.**
Тепло от падающего света может вызвать деформацию частей проигрывателя и другие неполадки.
- **Неукоснительно соблюдайте правила эксплуатации электрических приборов на воздушных средствах транспорта.**
- **Избегайте эксплуатации данного изделия в условиях высоких температур и влажности.**
Данное изделие предназначено для эксплуатации в диапазоне температур 10°C~30°C и влажности 30%~80%.
Избегайте попадания на изделие прямого солнечного света, в том числе через закрытое окно автомобиля. Это может вызвать деформацию частей проигрывателя и привести к возгоранию и телесным повреждениям.
- **Избегайте попадания в проигрыватель воды, песка, пыли, других посторонних предметов. Не эксплуатируйте проигрыватель в дымных и сырых местах с источниками пара.**
Это может вызвать неполадки в работе или загрязнение оптики проигрывателя. Храните проигрыватель в хорошо проветриваемом помещении.
- **В условиях низких температур цветной ЖК -экран включается с некоторой задержкой после включения проигрывателя.**
Это не является признаком неисправности. Не включайте проигрыватель при температурах ниже 10°C.
- **Во избежание повреждения линз будьте особенно внимательны при установке и снятии диска и чистке проигрывателя.**
Проигрыватель может стать неработоспособным.

Меры предосторожности

При транспортировке проигрывателя

- **Перед подготовкой к транспортировке не забудьте извлечь диск из проигрывателя.**

Также рекомендуется извлечь диск и выключить питание, если вы не собираетесь больше пользоваться проигрывателем.

Экономия электроэнергии

- **Если проигрыватель не используется, выключите питание. Если вы не собираетесь пользоваться им в течение длительного времени, отсоедините сетевой шнур от настенной розетки.**

Уход за ЖК-экраном

- **Чтобы ЖК-экран оставался чистым, после выключения питания протрите его мягкой салфеткой.**

О ЖК-экране

- При производстве данной жидкокристаллической панели использовались новейшие технологии, обеспечивающие функциональность 99,99% пикселей. Это означает, что только менее 0,01% всего количества пикселей могут оказаться нерабочими (т.е. всегда включенными или выключенными).

Меры предосторожности

Меры предосторожности при обращении с блоком батарей питания

Обратите особое внимание!

При обращении с блоком батарей питания неукоснительно следуйте нижеприведенным инструкциям. В противном случае имеется опасность возникновения короткого замыкания, перегрева, задымления, возгорания или повреждения изделия.

1. Никогда не разбирайте блок батарей и не вносите в него какие-либо изменения. Не прикасайтесь металлическими предметами к контактам на блоке.
2. Избегайте попадания внутрь блока металлических предметов.
3. Не допускайте воздействия прямого солнечного излучения на блок батарей, не кладите его в приборный отсек автомобиля, не подвергайте действию высоких температур.
4. Избегайте контакта с водой, открытым пламенем и источниками тепла.
5. Для зарядки аккумуляторов всегда используйте адаптер переменного тока из комплекта поставки проигрывателя.
6. Данный блок батарей питания предназначен только для работы с вашим портативным проигрывателем DVD. Не подключайте его к другим устройствам.

Будьте осторожны!

1. Не роняйте и не подвергайте блок батарей вибрации.
2. Держите подальше от детей.
3. Возможна протечка из блока электролита, который опасен для глаз. При попадании жидкости в глаза, немедленно промойте их большим количеством воды и немедленно обратитесь за медицинской помощью. При попадании жидкости на кожу и одежду немедленно промойте их водой.

Запомните!

1. Если блок не используется, уберите его и храните в прохладном месте.
2. Не заряжайте блок батарей при помощи адаптера переменного тока в течение очень долгого времени. В результате можно получить легкий ожог.
3. Не храните блок в пыльных, дымных и сырых местах с источниками пара.
 - Во избежание возгорания или поражения электрическим током не оставляйте блок батарей рядом с кухней, нагревателем, в любом ином задымленном или сыром месте.
 - В автомобиле избегайте попадания на блок прямого солнечного света, тепла, действия высоких температур. Это может вызвать взрыв и возгорание, а также повлечь за собой короткое замыкание, перегрев, задымление, возгорание или повреждение изделия.
4. Эксплуатация блока при температурах ниже 0°C и выше 30°C сокращает срок службы батарей.

Меры предосторожности

После зарядки удалите блок батарей из проигрывателя.

- В данном блоке использованы ионно-литиевые батареи, которые медленно теряют заряд даже будучи отключенными. Поэтому всегда пользуйтесь полностью заряженными батареями.
- Заряжайте батареи до того момента, когда зеленый индикатор заряда перестанет мигать и начнет гореть постоянно. Неполный заряд сокращает срок службы блока батарей питания.

Меры предосторожности при зарядке блока батарей питания

- Заряжайте блок при окружающей температуре 10°C~30°C. При более низких температурах время заряда увеличивается, а емкость батарей уменьшается. Кроме того, при высоких температурах невозможно достичь полной зарядки батареи.
- Если проигрыватель DVD перегреется и температура блока батарей превысит определенный предел, батареи теряют способность к зарядке. (Индикатор часто мигает и не светится постоянно).
В этом случае отключите блок. После того, как температура снизится до приемлемого уровня, зарядка аккумуляторов начнется автоматически.
- Во время зарядки и эксплуатации температура блока батарей немного увеличивается. Это нормально и не является признаком нарушения нормальной работы.
Горячий блок батарей заряжается очень долго или совсем не заряжается. Поэтому перед началом зарядки дайте блоку остыть.

Срок эксплуатации блока батарей питания (Низкие температуры)

- Срок работоспособности батарей ограничен.
Даже отключенные от нагрузки батареи разряжаются. В зависимости от условий хранения, срок службы блока батарей, который не использовался около года, может резко уменьшиться.
Если блока батарей хватает ненадолго даже после полной зарядки, необходимо заменить его на новый.
- В ремя непрерывной работы блока батарей сильно снижается в условиях эксплуатации при температурах ниже 10°C.
Электрическая энергия генерируется в блоке батарей благодаря химической реакции. При очень низких температурах скорость этой реакции уменьшается, что снижает ресурс непрерывной работы.

На заметку

- Всегда используйте только тот блок батарей питания, который специально предназначен для вашего проигрывателя DVD.

ПРИМЕЧАНИЕ:

- Для увеличения срока работы блока батарей питания всегда выключайте проигрыватель, если вы им не пользуетесь. Если к проигрывателю подключен адаптер переменного тока, заряжайте аккумуляторы при выключенном проигрывателе.

Меры предосторожности

Меры предосторожности при хранении блока батарей питания

- Даже отключенные от нагрузки батареи разряжаются. Чтобы сократить утечку, следуйте нижеприведенным рекомендациям.
1. После окончания работы проигрывателя всегда отключайте от него блок батарей.
 2. Если вы не пользуетесь проигрывателем, выключите его. Даже в дежурном режиме проигрыватель расходует энергию батарей, и их заряд уменьшается.
 3. Перед тем как убрать блок батарей на хранение, полностью израсходуйте заряд аккумуляторов (включите и эксплуатируйте проигрыватель до полного разряда батарей) и храните блок в сухом прохладном месте. При высоких температурах емкость батарей снижается.
 4. Блок батарей необходимо зарядить (и снова разрядить в работающем проигрывателе) хотя бы раз в 6 месяцев. Это предотвратит потерю емкости аккумуляторов.

Адаптер переменного тока

Ваш адаптер предназначен для работы в сети переменного тока частотой 50/60 ц и напряжением 100~240 В. Используйте адаптер только для указанных значений напряжения и включайте его в соответствующую сетевую розетку.

- Во избежание помех приема не ставьте адаптер рядом с радиоприемными устройствами.
- Избегайте попадания в адаптер жидкостей, огнеопасных веществ или металлических предметов.
- Адаптер помещен в пластиковый корпус. Не разбирайте корпус.
- Не роняйте, не трясите, не подвергайте адаптер ударам.
- Избегайте попадания на корпус адаптера прямого солнечного света.
- Не пользуйтесь адаптером при высоких или низких температурах, при большой влажности.

Чистка и уход

- В корпусе проигрывателя много пластмассовых деталей. Чтобы не повредить отделку, не используйте для чистки летучие растворители (бензин, растворитель красок).
- Протирайте корпус мягкой сухой салфеткой. Загрязненные места протрите салфеткой, смоченной раствором нейтрального моющего средства, и снова протрите мягкой и сухой салфеткой.
- Удалите грязь и следы пальцев с экрана при помощи мягкой и сухой салфетки.

Устранение неисправностей

В случае возникновения неполадок в работе проигрывателя DVD, прежде чем обратиться в сервисный центр компании Samsung, ознакомьтесь с нижеприведенными рекомендациями.

Описание неполадки	Что делать
Проигрыватель не включается или внезапно отключается	<ul style="list-style-type: none"> • Убедитесь, что сетевой шнур включен в сетевую розетку. • Выключите и снова включите проигрыватель.
Блок батарей питания установлен, но проигрыватель не включается или внезапно отключается	<ul style="list-style-type: none"> • Проверьте полярность подключения батареи.
Пульт дистанционного управления не работает	<ul style="list-style-type: none"> • Аккумуляторы исчерпали ресурс. Замените на новые. • Проверьте, что сигнал с пульта поступает на датчик проигрывателя. • Уберите предметы, мешающие попаданию сигнала с пульта ДУ на датчик проигрывателя. • Проверьте подключение аудио-и видеокабелей.
Нет изображения или звука	<ul style="list-style-type: none"> • Проверьте правильность подключения аудио-и видеокабелей. • Убедитесь, что вставленный диск - диск DVD (с региональным кодом 1 или общего доступа), DVD-RW, VIDEO CD или АУДИО CD. • Не ставьте в проигрыватель грязные диски или диски с царапинами • Вставляйте диск этикеткой вверх. • Возможно, загрязнилась оптика привода диска. Чтобы прочистить оптику, обратитесь в сервисный центр. • Если проигрыватель подключен к телевизору, проверьте, какой вход используется (VIDEO или AV).
Утрачен пароль	<ul style="list-style-type: none"> • Выньте диск и включите питание. Одновременно нажмите на проигрывателе кнопки STOP и PLAY и удерживайте их нажатыми в течение 3 сек. На экране появится меню выбора языка. Выберите нужный язык. Нажмите кнопку SETUP на пульте ДУ, чтобы войти в режим родительского контроля. Как видите, контроль теперь разблокирован. Нажмите кнопку DOWN (СНИЗ), чтобы выбрать пункт Parental (Родительский контроль). Нажмите кнопку ENTER (ВВОД). Появится окно диалога Create Password (Создать пароль). Теперь можно задать новую рейтинговую оценку и изменить числовой пароль.

Многда работоспособность внутреннего микроконтроллера проигрывателя может быть нарушена из-за сильных электрических помех. Если вам так кажется, выключите проигрыватель и снова включите его.

Устранение неисправностей

Описание неполадки	Что делать
Нет изображения	<ul style="list-style-type: none"> • Убедитесь, что ЖК-дисплей (экран проигрывателя) включен.
Нет звука	<ul style="list-style-type: none"> • Если крышка с экраном закрыта, поднимите ее. В противном случае громкоговорители останутся выключенными. • Какой уровень громкости установлен? Если необходимо, увеличьте громкость. • Проверьте, не подключены ли к проигрывателю наушники. Если наушники подключены, громкоговорители будут выключены.
Нет изображения и звука	<ul style="list-style-type: none"> • Убедитесь, что проигрыватель находится в режиме просмотра DVD, а не приема сигнала с внешних устройств.
Искажения изображения изображения или звука.	<ul style="list-style-type: none"> • Диск не должен иметь царапин или загрязнений. • Проверьте, чтобы внешние громкоговорители не "забивали" внутренние.
К проигрывателю для просмотра подключены внешние устройства, но ничего не происходит	<ul style="list-style-type: none"> • Проверьте правильность подключения аудио- и видеокабелей. • Убедитесь, что кабель S-Video подключен именно выходу проигрывателя. • Убедитесь, что проигрыватель находится в режиме приема сигнала с внешних устройств, а не просмотра DVD.

Устранение неисправностей

Описание неполадки		Что сделать
DVD	На внешнем устройстве, подключенном к проигрывателю, нет изображения Звук Dolby Digital очень тихий	<ul style="list-style-type: none"> Убедитесь, что телевизор готов к приему сигнала (VIDEO или AV). Проверьте правильность подключения аудио-и видеокабелей. Установите параметр динамической компрессии меню настроек "Dynamic Comp." в значение "On". Это увеличит громкость звука Dolby Digital и улучшит качество звучания.
Работоспособность	Блок батарей не заряжается Питание проигрывателя не включается Индикатор зарядки не горит (зарядки блока батарей не происходит)	<ul style="list-style-type: none"> Убедитесь, что проигрыватель DVD выключен. Зарядка блока батарей возможна только при выключенном проигрывателе. Зарядка горячего блока батарей займет больше времени. Дождитесь охлаждения блока батарей. Замените блок батарей новым полностью заряженным блоком или подключите адаптер переменного тока. Замените блок батарей новым полностью заряженным блоком или подключите адаптер переменного тока. Если проигрыватель DVD перегреется и температура внутри блока батарей превысит определенный предел, батареи теряют способность к зарядке. В этом случае отключите блок. После того, как температура снизится до приемлемого уровня, зарядка начнется автоматически. Убедитесь в том, что температура окружающей среды находится в пределах 10°C ~ 30°C. Проверьте правильность подключения штекера адаптера к проигрывателю.
Работоспособность	Индикатор зарядки быстро мигает зеленым цветом	<ul style="list-style-type: none"> Отсоедините штекер адаптера от блока батарей и снова подсоедините его. Если блок батарей вставлен в проигрыватель, прежде чем проделать вышеуказанную процедуру, отсоедините от него штекер адаптера переменного тока. Попробуйте зарядить при помощи этого адаптера другой блок батарей. Если он не заряжается, возможно, ваш адаптер неисправен. Если зарядка второго блока батарей происходит нормально, ваш первый блок неисправен и требует замены.

Технические характеристики

Общие	Электрическая сеть	Сеть переменного тока 100-240V, 50/60Hz
	Потребляемая мощность	16Вт
	Вес	1,1 Кг (без блока батарей)
	Габариты	267мм(Ш) 180мм(Г) 23.5мм(В)
	Диапазон рабочих температур	от +5°C до +35°C
Диапазон рабочей влажности	от 10 % до 75 %	
Типы используемых дисков	DVD (DIGITAL VERSATILE DISC)	Линейная скорость чтения: 3,49 м/сек. Среднее время воспроизведения (односторонний однослойный диск):135 мин.
	CD: 12 см (компакт диск)	Линейная скорость чтения: 1,2-1,4 м/сек. Максимальное время воспроизведения: 74 мин.
	CD: 8 см (компакт диск)	Линейная скорость чтения: 1,2-1,4 м/сек. Максимальное время воспроизведения: 20 мин.
	VCD: 12 см	Максимальное время воспроизведения: 74 мин. (видео + аудио) Воспроизведение 74 мин. + Аудио)
Выход видео	Композитный видео	1 канал: 1,0 В амп. (на нагрузке 75 Ом)
	S-VIDEO	Яркостный сигнал: 1,0 В амп. (на нагрузке 75 Ом) Цветностный сигнал: 0,286 В амп. (на нагрузке 75 Ом)
Выход аудио	2 канала	Левый (1/Л), Правый (2/П)
	*Полоса рабочих частот	При частоте дискретизации 48 КГц: 4 ц - 22 Гц При частоте дискретизации 96 КГц: 4 Гц - 44 КГц
	*Соотношение сигнал/шум	110 дБ
	*Динамический диапазон	100 дБ
	*Полный коэффициент гармонических искажений	0,004 %

* : Номинальные значения

- Компания Samsung Electronics Co., Ltd оставляет за собой право вносить изменения в технические характеристики без предварительного оповещения.
- Вес и габариты указаны приблизительно

ВЕЛИКОБРИТАНИЯ

На это изделие фирмы Samsung предоставляется гарантия от производственных дефектов в материалах и качестве изготовления на срок двенадцать (12) месяцев с даты первоначальной покупки. Если потребуются гарантийное обслуживание, вы должны вернуть изделие в магазин, в котором оно было куплено.

Однако, уполномоченные дилеры фирмы Samsung и уполномоченные сервисные центры в других странах Европейского Сообщества будут соблюдать гарантийные обязательства на условиях, предоставляемых покупателям в соответствующей стране. Если у вас возникнут трудности, то подробные сведения о наших уполномоченных сервисных центрах можно получить, обратившись в:

■ УСЛОВИЯ ГАРАНТИИ

1. В случае, если возникнет необходимость в гарантийном обслуживании, эти гарантийные обязательства имеют силу только когда гарантийный талон, оформленный полностью и надлежащим образом, представлен вместе с оригиналом товарного чека или квитанции о продаже или другим документом, подтверждающим покупку и в этих документах указан заводской номер изделия.
2. Обязательства фирмы Samsung ограничиваются обязанностью отремонтировать изделие или, по своему выбору, заменить изделие или дефектную деталь.
3. Гарантийный ремонт должны осуществлять уполномоченные дилеры фирмы Samsung или ее уполномоченные сервисные центры. Не будет делаться возмещения стоимости ремонта, выполненного организациями, не являющимися дилерами фирмы Samsung и на любой такой ремонт, а также на повреждение изделия, вызванное таким ремонтом, гарантийные обязательства не распространяются.
4. Это изделие не считается дефектным ни в материалах, ни в качестве изготовления по причине, что для него требуется адаптация с целью приведения в соответствие требованиям национальных или местных технических стандартов или правил техники безопасности, действующих в любой стране за исключением той, для которой оно было первоначально разработано и изготовлено. Эта гарантия не будет распространяться и не будет делаться возмещения стоимости такой адаптации и повреждений, которые могут произойти в ее результате.
5. Эта гарантия не распространяется ни на одно из нижеследующего:
 - a) Периодические проверки, техническое обслуживание и ремонт или замена деталей, вышедших из строя в результате нормального износа.
 - b) Стоимость транспортировки, установки или демонтажа изделия.
 - c) Неправильное использование, включая неспособность использовать это изделие по его нормальному назначению или неправильную установку.
 - d) Повреждения, вызванные молнией, водой, пожаром, стихийными бедствиями, войной, общественными беспорядками, неправильным напряжением сети переменного тока, ненадлежащей вентиляцией или любой другой причиной, не зависящей от фирмы Samsung.
6. Эти гарантийные обязательства действительны для любого лица, которое законно приобрело в свою собственность изделие в течение гарантийного срока.
7. Эта гарантия не влияет на законные права потребителей в соответствии с любым применимым национальным законодательством, либо возникающие вследствие контракта на покупку в отношении розничного торговца, либо в других отношениях. Если в национальном законодательстве не указано иначе, имеющиеся в соответствии с гарантийными обязательствами права потребителей являются их единственными правами и фирма Samsung, ее дочерние компании и дистрибьюторы не должны нести ответственность за косвенный или побочный ущерб или любые повреждения записей, компакт-дисков, видео или аудио кассет или любого другого связанного с изделием оборудования и материалов.