



AK68-00184W

SAMSUNG



เครื่องเล่นDVDชนิดหิ้วได้
Portable DVD Player

DVD-L200W

DVD-L200M

THA ENG

THAI

ความปลอดภัยในการใช้งาน

ข้อพึงปฏิบัติ

กรุณาอ่านคู่มือเล่มนี้อย่างละเอียดก่อนการใช้งานและเก็บไว้ในสถานที่ที่ปลอดภัยเพื่อการใช้งานในครั้งต่อไป
ปฏิบัติตามข้อพึงปฏิบัติบนผลิตภัณฑ์

1. ถอดปลั๊กไฟออกทุกครั้งก่อนทำความสะอาดเครื่องเล่นห้ามใช้น้ำยาล้างจานหรือน้ำยาล้างจานให้ใช้ผ้าชุบน้ำเช็ดเครื่องเล่น
2. ห้ามใช้อุปกรณ์เสริมหรืออุปกรณ์อื่นที่ผู้ผลิตไม่แนะนำให้ใช้เพราะอาจเป็นสาเหตุที่ทำให้เกิดอันตรายได้
3. อย่าวางเครื่องเล่นของท่านไว้ในสถานที่ใกล้กับน้ำ เช่น อ่างอาบน้ำ อ่างล้างจาน อ่างซักผ้า และพื้นที่เปียกชื้นหรือบริเวณสระว่ายน้ำ
4. อย่าวางเครื่องเล่นไว้บนโต๊ะหรือบนที่วางที่ไม่มั่นคง เครื่องเล่นอาจตกลงมาและทำให้คนบาดเจ็บหรือเครื่องเล่นอาจเสียหายได้ให้ใช้โต๊ะที่ผู้ผลิตแนะนำหรือชูวางสำหรับเครื่องเล่น DVD ติดตั้งเครื่องเล่นให้ถูกต้องตามคู่มือการใช้งานโดยการใช้อุปกรณ์ติดตั้งที่แนะนำให้ใช้
5. ต้องระมัดระวังเมื่อมีการขนย้ายเครื่องเล่น การหยุดกะทันหัน การใช้แรงมากเกินไป และการเข็นลากพื้นที่ไม่เรียบเสมอกอาจเป็นสาเหตุทำให้เครื่องเล่นและรถลากกว่าลาได้
6. การใช้งานของเครื่องเล่นต้องใช้ไฟฟ้าตามที่แสดงไว้บนฉลาก หากท่านไม่แน่ใจว่าความดันไฟฟ้าที่ท่านใช้ได้หรือไม่ให้ติดต่อตัวแทนจำหน่ายที่ท่านได้ซื้อผลิตภัณฑ์ ถ้าต้องการใช้งานเครื่องเล่นกับแบตเตอรี่ให้อ่านคู่มือการใช้งาน

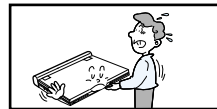
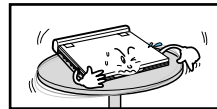
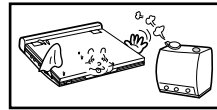

7. ต้องระมัดระวังในการวางสายไฟจากเต้าเสียบถึงเครื่องเล่น อย่าวางสายไฟให้ชนก้นกดทับและทำลายสายไฟ
8. เมื่อมีพายุหรือไม่ได้ใช้เครื่องเล่นเป็นเวลานานให้ถอดปลั๊กไฟออกจากเต้าเสียบ และถอดสายระหว่างเครื่องเล่นกับสายอากาศ ทั้งนี้เพื่อป้องกันอันตรายที่อาจเกิดจากฟ้าแลบและไฟฟ้าช็อต
9. ห้ามใช้ปลั๊กพ่วงหรือต่อสายไฟอื่นเข้ากับปลั๊กไฟเครื่องเล่นโดยเด็ดขาด เพราะอาจทำให้เกิดความร้อนจัดหรือไฟฟ้าช็อตได้
10. ระวังมิให้สิ่งของใด ๆ ตกใส่เครื่องเล่นถ้าสิ่งของอื่นตกลงมากระแทกชิ้นส่วนภายในเครื่องหรือบางส่วนของด้านในเครื่องที่มีความดันไฟฟ้าสูงอาจทำให้เกิดไฟไหม้หรือไฟฟ้าช็อตได้ระวังมิให้ของเหลวเข้าไปภายในเครื่องเล่น

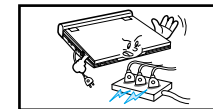
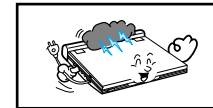
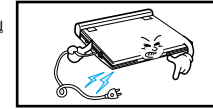

ความปลอดภัยในการใช้งาน

11. ห้ามซ่อมแซมเครื่องเล่นด้วยตนเองโดยการเปิดหรือถอดฝาครอบเครื่อง เพราะอาจได้รับอันตรายจากไฟฟ้าแรงสูงหรืออันตรายอื่นๆ ให้ใช้บริการช่างผู้ชำนาญ

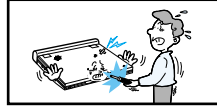

12. เมื่อจำเป็นต้องเปลี่ยนแบตเตอรี่ให้ซื้อแบตเตอรี่ประเภทเดียวกัน

13. เมื่อเปลี่ยนชิ้นส่วนต้องใช้ชิ้นส่วนที่ผู้ผลิตกำหนดไว้หรือชิ้นส่วนที่มีคุณสมบัติเท่ากับของแท้เท่านั้น หากใช้ของเลียนแบบอาจทำให้เกิดไฟไหม้ ไฟฟ้าช็อต หรืออันตรายอื่นๆ ได้

14. อย่าวางเครื่องเล่นในสถานที่ใกล้เครื่องกระจายความร้อน เครื่องทำความอุ่น เตาไฟ และเครื่องกำเนิดความร้อน (รวมทั้งเครื่องขยายเสียง)



15. ห้ามดูวิดีโอบนจอ LCD ในขณะที่เคลื่อนไหว

ห้ามใช้งานเครื่องเล่นหรือดูวิดีโอในขณะที่ขับรถหรือเดินเล่นอาจเป็นสาเหตุทำให้ได้รับบาดเจ็บได้

16. ห้ามใช้ไฟฟ้าที่มีความดันสูงเกินกำหนดสำหรับเครื่องเล่นของท่าน

- ห้ามใช้ไฟฟ้าที่มีความดันสูงกว่าที่แสดงไว้บนเครื่องเล่น
- การใช้งานเครื่องเล่นกับความดันไฟฟ้าที่ไม่สมมูลย์กันอาจเป็นสาเหตุทำให้เกิดไฟไหม้และ/หรือไฟฟ้าช็อตได้

17. ห้ามใช้แรงมากจนเกินไปกับเครื่องเล่น

- ด้านนอกของจอแสดงผลภาพทำด้วยแก้ว วัตถุแก้วอาจแตกได้เมื่อใช้แรงมากเกินไป

18. ห้ามใช้เครื่องเล่นบนหน้าค้ำเป็นเวลานาน

- ความร้อนจัดจากเครื่องเล่นอาจทำให้ท่านรู้สึกเจ็บ

คำเตือน

การควบคุม การปรับหรือวิธีการใดๆ ที่นอกเหนือจากวิธีที่จะแจ้งไว้ อาจทำให้เสียงต่อ การระเบิดของแก๊มมีดรั่ว

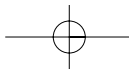

THAI

ความปลอดภัยในการใช้งาน

ระบบป้องกันการเลียนแบบ

- แผ่นดิสก์ DVD หลายชนิดมีระบบป้องกันก๊อปปี้ ด้วยเหตุนี้ท่านต้องต่อเครื่องเล่นกับเครื่องรับโทรทัศน์โดยตรง แต่ไม่ต่อกับ VCR ถ้าต่อกับ VCR ภาพที่แสดงจากแผ่นดิสก์ที่มีระบบป้องกันก๊อปปี้จะหายไป
- ผลิตภัณฑ์ชิ้นนี้ได้รับการคุ้มครองการจดทะเบียนลิขสิทธิ์ทางการค้าในสหรัฐอเมริกาและสิทธิคุ้มครองทรัพย์สินทางปัญญาอื่นของบริษัทไมโครวิชั่น การใช้เทคโนโลยีป้องกันการลอกเลียนแบบต้องอยู่ภายใต้การควบคุมของบริษัทไมโครวิชั่น เทคโนโลยีดังกล่าวต้องใช้ภายในบ้านและจำกัดบางสถานที่สำหรับการใช้เพื่อเรียกเก็บค่าชม นอกจากนี้กรณีดังกล่าวแล้วต้องได้รับการอนุญาตจากไมโครวิชั่นเป็นลายลักษณ์อักษร ห้ามการดัดแปลงและทำการซ้ำโดยเด็ดขาด

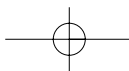
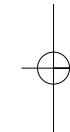
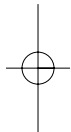

ความปลอดภัยในการใช้งาน

เพื่อการใช้งานอย่างมีประสิทธิภาพสูงสุด

ผลิตภัณฑ์ชิ้นนี้ออกแบบโดยการใช้เทคโนโลยีที่ทันสมัยโดยทำงานแบบไม่เสียเลย (trouble-free)
ถ้าเลนส์หรือข้อต่อใดๆ วัสดุศาสตร์คุณภาพของวีดีโอจะลดน้อยลง

การเกาะตัวของไอน้ำ

การเกาะตัวของไอน้ำจะเกิดขึ้นในกรณีต่อไปนี้

- ลมที่มีความร้อนเข้าไปในส่วนที่ยื่นของเครื่องเล่น
- เมื่อเครื่องเล่นอยู่ในห้องที่มีความชื้นสูง
- เมื่อเครื่องเล่นอยู่ในสภาพการเปลี่ยนอุณหภูมิอย่างกะทันหันจากเย็นเป็นร้อน

เมื่อไอน้ำเกาะตัวติดด้านในของเครื่องเล่นเครื่องเล่นอาจทำงานผิดปกติได้

เมื่อเป็นเช่นนี้ให้วางเครื่องเล่นไว้ในอุณหภูมิห้องจนกว่าจะแห้งและทำงานปกติ

ข้อควรระวังเกี่ยวกับแสงเลเซอร์

คำเตือน

ผลิตภัณฑ์ที่ใช้เลเซอร์ในการทำงาน การปรับ และการปฏิบัติขั้นตอนนั้นต้องปฏิบัติตามคำแนะนำ มิฉะนั้นอาจสัมผัสแสงเลเซอร์ซึ่งอาจก่อให้เกิดอันตรายต่อร่างกายได้ ห้ามเปิดฝาและดูข้างในเมื่อระบบการทำงานภายในเสียหาย

ข้อควรปฏิบัติ

ระมัดระวังไม่ให้ระบบการทำงานภายในเครื่องถูกทำลาย

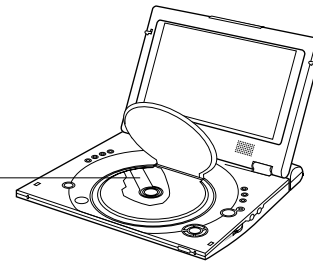

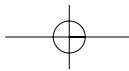

THAI

สารบัญ

การติดตั้ง

ลักษณะเด่น	8
อุปกรณ์เสริม	9
ชนิดและลักษณะของแผ่นดิสก์	10
รายละเอียดแผงควบคุม	12
รีโมทคอนโทรล	15
การใช้รีโมท	16

การต่อสาย

การเชื่อมต่อหูฟังเข้ากับ DVD	17
การเชื่อมต่อเครื่องภายนอก(เลือกอินพุท)	18
การรับชมวิดีโอจากเครื่องภายนอก	19
การเชื่อมต่อเครื่องรับโทรทัศน์.....	20
การเชื่อมต่อเครื่องเสียงสเตอริโอ	21

ฟังก์ชันระดับสูง

การใช้ AC อแดปเตอร์	24
การใช้แบตเตอรี่	26
การแสดงระดับของแบตเตอรี่	27

ฟังก์ชันพื้นฐาน

การเล่นแผ่นดิสก์	28
การใช้ฟังก์ชันค้นหากระโดดข้าม	30
การใช้ฟังก์ชันการแสดง	31
การใช้ Disc Menu และ Title Menu	32
การใช้ Function Menu	33
การเล่นซ้ำ	34

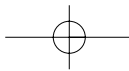

สารบัญ

ฟังก์ชันลำนำ

การเล่นซ้ำแบบซ้ำ	35
ปรับอัตราส่วนจอแสดงภาพ (EZ View)	36
การเลือกภาษาออดีโอ	38
การเลือกภาษาคำบรรยาย	39
การเปลี่ยนมุมมอง	40
การใช้ฟังก์ชันตั้งล็อก	41
การใช้ฟังก์ชันจูนและเสียง 3 มิติ	42
การเล่น MP3/WMA	43
การเล่นCDรูปภาพ	45

เปลี่ยนเมนูการติดตั้ง

การใช้ Setup Menu	47
การตั้งค่าภาษา	48
การตั้งค่าเสียง	50
การตั้งค่าจอภาพ	51
การตั้งโปรแกรมเรทภาพยนตร์ (Parental Control)	52

อ้างอิง

ข้อควรระวังเพื่อความปลอดภัย	53
คู่มือการแก้ปัญหา	58
ข้อมูลจำเพาะ	61

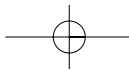

THAI

ลักษณะเด่น

เล่นแผ่นดิสก์ DVD และออดิโอ CD

- สามารถเล่นแผ่นดิสก์ CD-R/RW ที่มี MP3/WMA ไฟล์ได้

จอแสดงผลภาพ LCD ขนาด 10 นิ้วและลำโพงสเตอริโอที่ติดตั้งอยู่ในเครื่อง

- เนื่องจากมีจอแสดงผลภาพ LCD ขนาด 10 นิ้วและลำโพงสเตอริโอที่ติดตั้งอยู่ในเครื่อง ท่านสามารถชมภาพยนตร์ DVD โดยไม่จำเป็นต้องใช้เครื่องรับโทรทัศน์ต่างหาก

สายไฟสองทางที่สะดวก

- สามารถใช้งานเครื่องเล่นได้ทุกสถานที่โดยการใช้ AC อัดดับเตอร์ภายใน และใช้แบตเตอรี่ภายนอก

ออกแบบให้กระชับและเบา

- ออกแบบเครื่องเล่นให้กระชับและเบาจึงสะดวกในการหิ้วไปมา

ภาพและเสียงที่มีคุณภาพ

- จอแสดงผลภาพ LCD จะให้ภาพคมชัด 384,000 พิกเซล

AV อินพุท/เอาต์พุท แจ็ค optical digital output

- *¹(ระบบเสียงคอลลีดิจิตอล 5.1-CH และระบบ *²DTS ดิจิตอลออกมาทางแจ็กออปติคัล ดิจิตอลเอาต์พุท ท่านจึงสามารถเพลิดเพลินกับเสียงรอบทิศทางเมื่อเชื่อมต่อคอลลีดิจิตอล/DTS ดิจิตอลเซอร์ราวด์โปรเซสเซอร์หรือเครื่องขยายเสียงต่อกับแจ็คดังกล่าว

- ท่านสามารถเชื่อมต่อ VCR หรือกล้องถ่ายภาพให้เข้ากับเครื่องเล่น DVD ได้โดยการใช้ AV อินพุท/เอาต์พุท หรือเชื่อมต่อกับเครื่องรับโทรทัศน์ได้ด้วยเพื่อใช้จอแสดงผลภาพขนาดใหญ่กว่า

*¹ ผลิตภายใต้การอนุญาตของ Dolby Laboratories “Dolby”, “Pro Logic” และสัญลักษณ์ D สองตัว (DD) เป็นเครื่องหมายการค้าของ Dolby Laboratories ผลงานที่ไม่เปิดเผย © 1992-1997.

*² “DTS” และ “DTS Digital Out” เป็นเครื่องหมายการค้าของ Digital Theater Systems, Inc.

ฟังก์ชัน EZ VIEW

ฟังก์ชัน EZ View สามารถปรับอัตราส่วนจอภาพได้ง่ายในปุ่มเดียว

อินพุท : สำหรับใช้ในการชมวิดีโอจากเครื่องภายนอก เช่น VCR และกล้องถ่ายภาพ

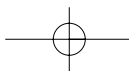
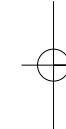
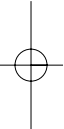

อุปกรณ์เสริม

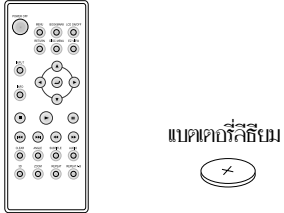
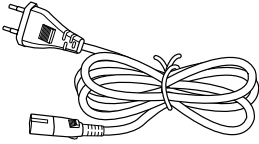
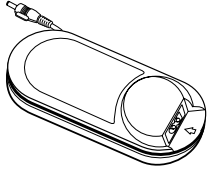
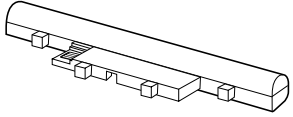
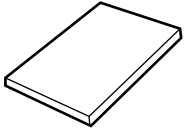
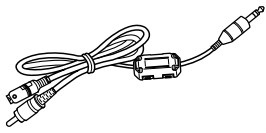
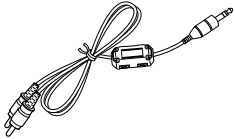
<p>รีโมท</p>  <p>แบตเตอรี่สี่เหลี่ยม</p>	<p>สายไฟ</p> 	<p>AC ถัดเคเบิล</p> 	<p>แบคเคอร์รี่</p> 
<p>คู่มือการใช้งาน</p> 	<p>สายเคเบิลวิดีโอ</p> 	<p>สายเคเบิลออกวิดีโอ</p> 	

เมื่อคุณสมบัติแตกต่างจากคำอธิบายในคู่มือการใช้งาน

- ฟังก์ชันบางอย่างอาจไม่ทำงานก็ได้ขึ้นอยู่กับประเภทของดิสก์
- ให้ปฏิบัติตามคำแนะนำบนจอ คู่มือการใช้งานเล่มนี้หรือใบขายการทำงานพื้นฐานเท่านั้น
- อาจสัญลักษณ์ (⊘) ปรากฏระหว่างการทำงานบางอย่าง สัญลักษณ์ดังกล่าวแสดงว่าแผ่นดิสก์ที่ทำการเล่นปัจจุบันไม่สามารถใช้กับเครื่องเล่นได้

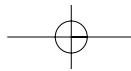

THAI

ชนิดและลักษณะของแผ่นดิสก์

เครื่องเล่นของ ท่านสามารถใช้งานได้กับแผ่นดิสก์ที่มีสัญลักษณ์ดังต่อไปนี้ได้

ประเภทดิสก์	สัญลักษณ์ประเภทภาพบันทึก	ขนาดดิสก์	ระยะเวลา	คุณสมบัติ
DVD 	ออดิโอ + วิดีโอ	12Cm	ด้านเดียว 240 นาที สองด้าน 480 นาที	<ul style="list-style-type: none"> DVD มีเสียงและภาพที่มีคุณภาพเนื่องจากบันทึกด้วยระบบ Dolby ดิจิตอลและ MPEG2 สามารถเลือกใช้งานขนาดจอและฟังก์ชันระบบเสียงได้โดยง่ายจากระบบเมนูบนจอภาพ
		8Cm	ด้านเดียว 80 นาที สองด้าน 160 นาที	
VIDEO-CD 	ออดิโอ + วิดีโอ	12Cm	74 นาที	<ul style="list-style-type: none"> วิดีโอด้วยเสียงซีดี VHS และเทคโนโลยีอ็อดภาพ PEG1
		8Cm	20 นาที	
AUDIO-CD 	ออดิโอ	12Cm	74 นาที	<ul style="list-style-type: none"> ซีดีอ็อดเสียงเป็นสัญญาณดิจิตอลซึ่งมีเสียงคุณภาพที่มีความเพี้ยนน้อยกว่า LP ซึ่งอ็อดเสียงเป็นอนาล็อก
		8Cm	20 นาที	

รหัสการใช้งานของแต่ละพื้นที่

ทั้งเครื่องเล่น DVD และดิสก์มีรหัสตามภูมิภาค รหัสดังกล่าวต้องถูกต้องตามภูมิภาค หากไม่ถูกต้องแล้วเครื่องเล่นจะไม่ทำงานรหัสภูมิภาคเขียนไว้ด้านหลังของเครื่อง

* ข้อควรระวัง 1



- รหัสภูมิภาค
- ระบบ PAL ใช้ในอังกฤษ ฝรั่งเศส เยอรมัน และประเทศไทย
- Dolby ดิจิตอลดิสก์



- สเตอริโอดิสก์
- ดิจิตอลออดิโอดิสก์
- DTS ดิสก์
- MP3 ดิสก์

หมายเหตุ

- * ประเภทดิสก์ที่ใช้กับเครื่องนี้ได้
 - DVD-ROM • DVD-RAM
 - CD-ROM • CDV
 - CDI
 - HD ของ super ออดิโอ CD
 - CDGs เฉพาะออดิโอไม่รวมกราฟิก
- * ประเภทดิสก์ที่ใช้กับเครื่องนี้ขึ้นอยู่กับวิธีการบันทึก
 - DVD-R • CD-RW
 - DVD+R, -RW • CD ภาพ
- * เครื่องอาจไม่สามารถเล่น CD-R, CD-RW และ DVD-R ใด้ในทกรณี
 - ทั้งนี้ขึ้นอยู่กับประเภทของดิสก์หรือสภาพของ การบันทึก
- * เครื่องสามารถเล่น VCD 2.0 เช่นเดียวกับโหมด VCD 1.1 (โหมดเมนูปิด)

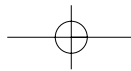

ชนิดและลักษณะของแผ่นดิสก์

* ข้อควรระวัง 2

- ฟังก์ชันเล่น DVD หรือ VIDEO CD บางอย่างอาจแตกต่างกันไปตามบริษัทผู้ผลิตเครื่องเล่น DVD นี้จะเล่นข้อมูลจากดิสก์ตามคำแนะนำของผู้ผลิตแผ่นดิสก์ ถ้าหากสัญลักษณ์ (⊘) ปรากฏขณะที่ทำการเล่นแผ่นดิสก์แสดงว่ามีขอบเขตจำกัดในทำการเล่นดิสก์ดังกล่าว

* ข้อควรระวัง 3

- จอแสดงภาพไม่สามารถแสดงคำอธิบายภาพที่ปิดได้ อย่างไรก็ตามท่านสามารถดูคำอธิบายภาพ (Caption) ได้โดยการเชื่อมต่อกับเครื่องรับโทรทัศน์ด้วย ฟังก์ชันคำอธิบายภาพ

ดิสก์ที่ไม่สามารถเล่นได้

1. ดิสก์ที่ผลิตโดยผิดกฎหมาย
2. แผ่นดิสก์ที่มีรอยขีดข่วนและ
3. ดิสก์ที่มีลายนิ้วมือ สกปรก และติดฝุ่น
 - ถ้าผิวพื้นของแผ่นดิสก์สกปรกหรือถูกขีดข่วนข้อความ NO DISC จะปรากฏ และเครื่องจะไม่สามารถเล่นดิสก์ตามปกติได้ (อ้างอิงหน้า 5 และทำความเข้าใจสถานะแผ่นดิสก์) เมื่อเครื่องเล่นพบแผ่นดิสก์ที่สกปรกหรือถูกขีดข่วนในขณะที่ทำการเล่น การเล่นวิดีโอจะหยุดชะงัก (ปรากฏประเภทลักษณะบดคือ เมื่อเป็นเช่นนี้ เครื่องเล่นจะนำภาพกลับ 2-3 วินาที)

ลิขสิทธิ์

- สงวนลิขสิทธิ์ของผู้ผลิตที่ห้ามลอกเลียนแบบ ทำซ้ำ หรือใช้เพื่อการพาณิชย์ใด ๆ ทุกชนิด การแสดงในที่สาธารณะ การเผยแพร่ การให้เช่า
- ผลิตภัณฑ์ชิ้นนี้มีเครื่องป้องกันการลอกเลียนแบบติดตั้งไว้ภายในเครื่อง ดังนั้นเมื่อเชื่อมต่อเครื่องเล่นกับ VCR และทำการก๊อปปี้แล้วภาพจึงเพี้ยนไป
- ผลิตภัณฑ์ชิ้นนี้ได้รับการคุ้มครองการจดทะเบียนลิขสิทธิ์ในสหรัฐอเมริกาและสิทธิคุ้มครองทรัพย์สินทางปัญญาของบริษัทไมโครวิชั่น การใช้เทคโนโลยีป้องกันการลอกเลียนแบบต้องอยู่ภายใต้การควบคุมของบริษัทไมโครวิชั่นเท่านั้น เทคโนโลยีดังกล่าวต้องใช้งานในบ้านและจำกัดบางสถานที่สำหรับการใช้เพื่อเรียกเก็บค่าชม นอกจากนี้การฉีกตัวแล้วต้องได้รับการอนุญาตจากไมโครวิชั่นเป็นลายลักษณ์อักษร ห้ามการดัดแปลงและการทำซ้ำโดยเด็ดขาด
- ผลิตภัณฑ์ได้รับการอนุญาตของ Dolby Laboratories "Dolby", "Pro Logic" และสัญลักษณ์ D สองตัว (DOLBY) เป็นเครื่องหมายการค้าของ Dolby Laboratories
- "DTS" และ "DTS Digital Out" เป็นเครื่องหมายการค้าของ Digital Theater Systems, Inc.

THAI

รายละเอียดแผงควบคุม

แผงควบคุม ด้านหน้า

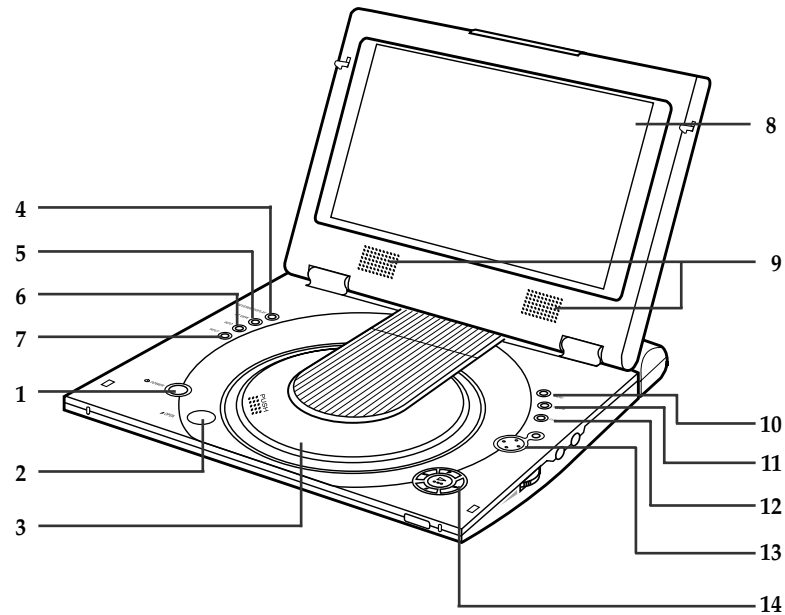

1. ปุ่มเปิด/ปิดเครื่อง
 - กดปุ่ม POWER 1 วินาทีเพื่อปิดเครื่อง
2. ปุ่มเปิด
3. ฝาครอบดิสก์
4. ปุ่มแสงย้อนกลับ
5. ปุ่ม EZ VIEW
6. ปุ่มข้อมูล
7. ปุ่มย้อน
8. จอ LCD
9. ลำโพง
10. ปุ่มหมุน
11. ปุ่มย้อนกลับ
12. ปุ่มลบ
13. ENTER (↵), ทิศทาง (บน/ล่าง/ซ้าย/ขวา)
14. ปุ่มเล่น ฯลฯ
 - PLAY (▶), PAUSE (⏸)/STEP, STOP (■), REV-SKIP (⏮),
 - FWD-SKIP (⏭)

รายละเอียดแผงควบคุม

ด้านขวามือ

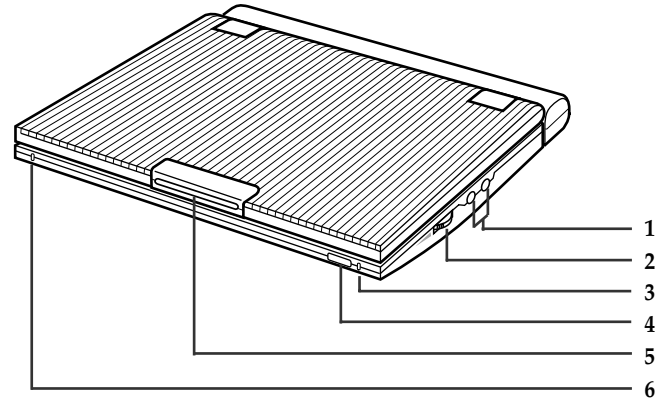

- 1. ช่องต่อสายหูฟัง 1, 2
- 2. ปุ่มปรับระดับเสียง
- 3. ช่องเสียบอุปกรณ์ชาร์จ
- 4. ตัวรับสัญญาณ
- 5. ปุ่มเปิด
- 6. ช่องเสตคนส์บาย

ด้านซ้ายมือ

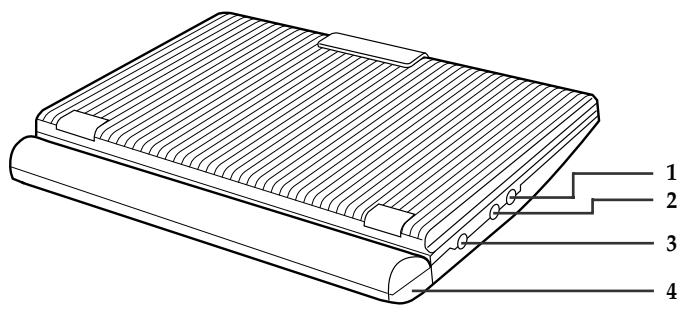

- 1. เสียบ/ถอดออกดีโอดี / ถอดคิิจิตออก
- 2. เสียบ/ถอดควิีดีโอดี / ถอดS-VIDEO
- 3. ช่องเสียบสายไฟ DC 8.4V
- 4. แบคเคอด้

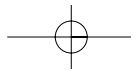

THAI

รายละเอียดแผงควบคุม

ด้านหลัง

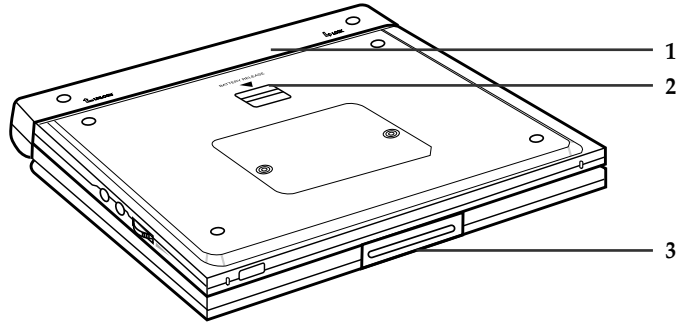

1. ฝาครอบแผ่น
2. ปุ่มปลด (ปุ่มปลดแผงฝาครอบ)
3. ปุ่มเปิด

วิธีการปลดแผงฝาครอบ

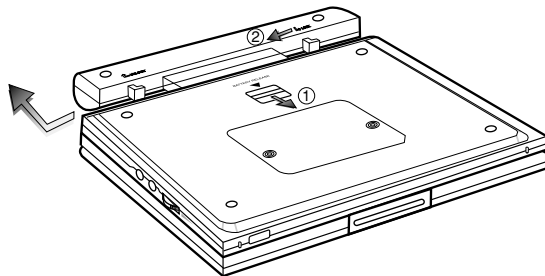

- ① กดไปตามทิศทางของลูกศร
- ② เลื่อนแผงฝาครอบไปทางซ้ายแล้วปลดออก

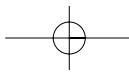

THAI

รีโมทคอนโทรล

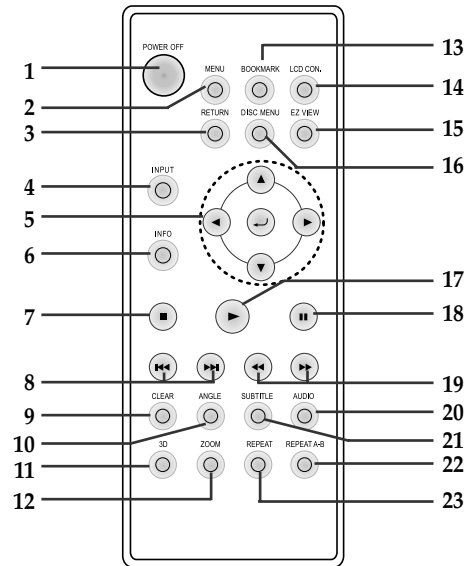

1. ปุ่มเปิด/ปิดเครื่องเล่น DVD
 - เมื่อเครื่องปิดอยู่ เครื่องจะอยู่ในโหมดที่กินพลังงานต่ำ ดังนั้นควรจะกดปุ่ม POWER เพื่อเปิดเครื่อง
2. ปุ่ม MENU
 - นำรายการติดตั้งเครื่องเล่น DVD ขึ้นมา
3. ปุ่ม RETURN
 - กลับไปที่เมนูก่อนหน้านี้
4. ปุ่มย้อน
 - ใช้เพื่อเลือกสัญญาณที่ป้อนจากภายนอก
5. ปุ่ม ENTER/DIRECTION (ปุ่ม UP/DOWN หรือ LEFT/RIGHT)
 - ปุ่มนี้ทำงานโดยการขึ้นลงของสวิตช์
6. ปุ่ม INFO
 - แสดงข้อมูลของแผ่นปัจจุบัน
7. ปุ่ม STOP
 - หยุดการเล่นดิสก์
8. ปุ่มกระโดดข้าม
 - ใช้เพื่อกระโดดข้าม หัวข้อ แคปเตอร์ หรือ-แทรกค์
9. ปุ่ม CLEAR
 - ใช้เพื่อเอาเมนูหรือการแสดงผลออกจากหน้าจอ
10. ปุ่ม ANGLE
 - ใช้เพื่อรับมุมมองที่มีหลากหลายบน DVD.
11. ปุ่มเสียง 3D
12. ปุ่ม ZOOM
13. ปุ่มตั้งล๊อค
14. ปุ่มเปิด/ปิด LCD
 - ใช้เพื่อเปลี่ยนสภาวะการแสดงผลของ LCD (กว้าง → 4:3 → ปิด)
15. ปุ่ม EZ VIEW
 - ฟังก์ชัน EZ View สามารถปรับอัตราส่วนจอภาพได้ง่ายในปุ่มเดียว
16. ปุ่ม DISC MENU
 - สำหรับเรียกดู Menu (รายการสำหรับให้เลือก) ของแผ่นดิสก์
17. ปุ่ม PLAY
 - เริ่มทำการเล่น
18. ปุ่ม PAUSE/STEP
 - หยุดทำการเล่นชั่วคราว
19. ปุ่ม SEARCH
 - ให้ท่านค้นหาไปยังหน้าย้อนกลับได้ทั้งดิสก์
20. ปุ่ม AUDIO
 - ใช้เพื่อรับฟังก์ชันออดีโอที่มีหลากหลายบนดิสก์
21. ปุ่มกำบรราย
 - ใช้เพื่อตั้งล๊อคที่จะเล่นซ้ำระหว่างเอและบี
23. ปุ่มเล่นซ้ำ
 - ให้ท่านเล่นซ้ำบางหัวข้อ แคปเตอร์ แทรกค์ หรือดิสก์

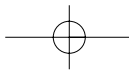

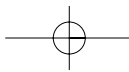

THAI

การใช้รีโมท

การใส่แบตเตอรี่ในรีโมท

1. ปลดฝาครอบแบตเตอรี่ออกตามทิศทางลูกศร

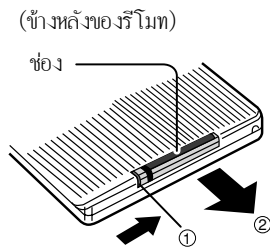

2. ใส่แบตเตอรี่ลิเธียมในฝาครอบแล้วปิดฝาครอบแบตเตอรี่บนด้านหลังรีโมท

- ให้ตรวจสอบตำแหน่งขั้วของแบตเตอรี่ว่าตรงกับที่แสดงไว้ในฝาครอบหรือไม่ หากใส่แบตเตอรี่ผิดตำแหน่งรีโมทจะไม่ทำงาน

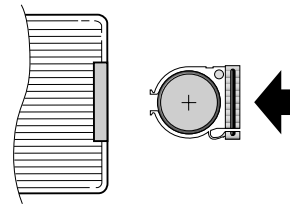

ขอบเขตการทำงานของรีโมท

ข้อสำคัญ

อย่าให้รีโมทถูกกระแทกรุนแรง
เก็บรีโมทไว้ในสถานที่ที่ปราศจากความชื้นและน้ำ

คำเตือน

- หลังจากเปลี่ยนแบตเตอรี่แล้วรีโมทอาจไม่ทำงานก็ได้ ถ้าเป็นเช่นนั้นเอาแบตเตอรี่ออกแล้วใส่ใหม่หลังจาก 5 นาที
- รีโมทอาจทำงานได้ไม่เต็มประสิทธิภาพของเครื่องเล่น DVD อยู่ในสถานที่ที่แสงแดดส่องถึงโดยตรง ควรใช้รีโมทในสถานที่ที่ไกลจากแสงสว่างต่าง ๆ
- เอาแบตเตอรี่ออกเมื่อไม่ใช้รีโมทเป็นเวลานาน

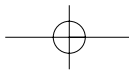
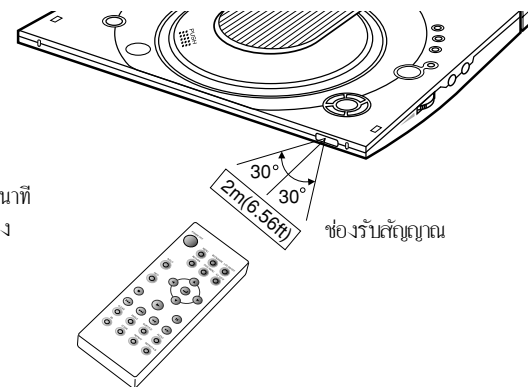

การเชื่อมต่อหูฟังเข้ากับ DVD

ท่านสามารถติดตั้งหูฟังได้โดยการเชื่อมต่อปลั๊กแจ๊คสเตอริโอขนาดเล็ก(ไม่มีให้) เข้ากับแจ๊ค PHONES เพื่อฟังเป็นส่วนตัว มีแจ๊คสองช่องที่ใช้งานได้

วิธีการใช้หูฟัง

1. ใส่หูฟังเข้าไปในแจ๊ค PHONES
 - แจ๊คนี้เป็นแจ๊คสเตอริโอขนาดเล็ก

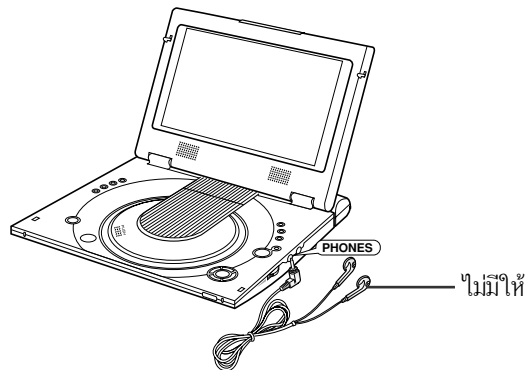

ข้อสำคัญ

- ปรับระดับเสียงให้ต่ำที่สุดก่อนที่จะเชื่อมต่อหูฟัง

ข้อควรระวัง

- เมื่อท่านเชื่อมต่อหูฟังเข้ากับเครื่องเล่น DVD ลำโพงของเครื่องเล่นจะไม่ทำงาน

2. ปรับระดับเสียงโดยการกดปุ่มปรับระดับเสียง

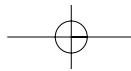

THAI

การเชื่อมต่อเครื่องภายนอก(เลือกอินพุท)

ท่านสามารถเพลิดเพลินกับการชมวิดีโอจาก VCR หรือกล้องถ่ายภาพบนเครื่องเล่น DVD

วิธีต่อเครื่องภายนอก

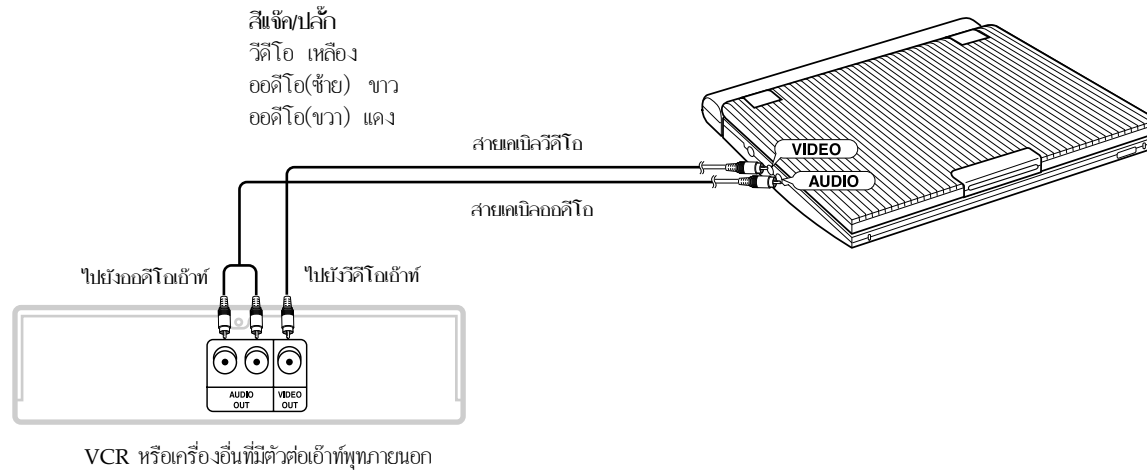

ข้อสำคัญ

- ปิดเครื่องเล่น DVD และเครื่องอื่น ๆ ก่อนที่จะเชื่อมต่อสายเคเบิล
- ให้อ้างอิงคู่มือการใช้งานของเครื่องที่จะเชื่อมต่อเพื่อได้ข้อมูลรายละเอียด

หมายเหตุ

- ในโมเดลอินพุทวิดีโอที่จะเชื่อมต่อควรเป็นแบบ NTSCมาตรฐาน

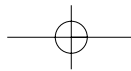

การรับชมวิดีโอจากเครื่องภายนอก

ปฏิบัติตามขั้นตอนข้างล่างนี้เพื่อรับชมวิดีโอจาก VCR หรือกล้องถ่ายภาพ(Camcorder) บนเครื่องเล่น DVD

เพื่อชมวิดีโอจากเครื่องภายนอก

1. เชื่อมต่อเครื่องภายนอกตามขั้นตอนที่แสดงไว้ในหน้า 18
2. เปิดเครื่องภายนอก
3. เปิดเครื่องเล่น DVD
4. กดปุ่ม INPUT เพื่อตั้งโหมด INPUT
5. กดปุ่ม PLAY บนเครื่องภายนอก

INPUT

คำเตือน

- ไม่มีไฟฟ้าจ่ายออกจากอุปกรณ์นี้ไปยังเครื่องเล่น DVD
- เมื่อไม่ใช่เครื่องเล่น DVD ให้ถอดสายเคเบิลจากวิดีโอหรือแจ๊คออกดีโอดินพุทเข้าพุท
- ถ้าไม่มีสัญญาณเข้ามามากกว่า 5 นาทีเมื่ออยู่ในโหมดอินพุท เครื่องจะเข้าโหมด standby

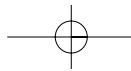
THAI

การเชื่อมต่อเครื่องรับโทรทัศน์

ท่านสามารถเพลิดเพลินกับความคมชัดของวิดีโอได้เมื่อเชื่อมต่อกับเครื่องเล่น DVD โดยการใช้อยากเคเบิล S-VIDEO

- ปิดเครื่องเล่น DVD และเครื่องรับโทรทัศน์ทุกครั้งก่อนที่จะเชื่อมต่อสายเคเบิล

วิธีรับชมวิดีโอด้วยเครื่องรับโทรทัศน์

1. เปิดเครื่องรับโทรทัศน์
2. กดปุ่ม TV/VIDEO บนโทรทัศน์เพื่อเลือกอินพุตจากเครื่องเล่น DVD
3. เปิดเครื่องเล่น DVD และเริ่มทำการเล่น

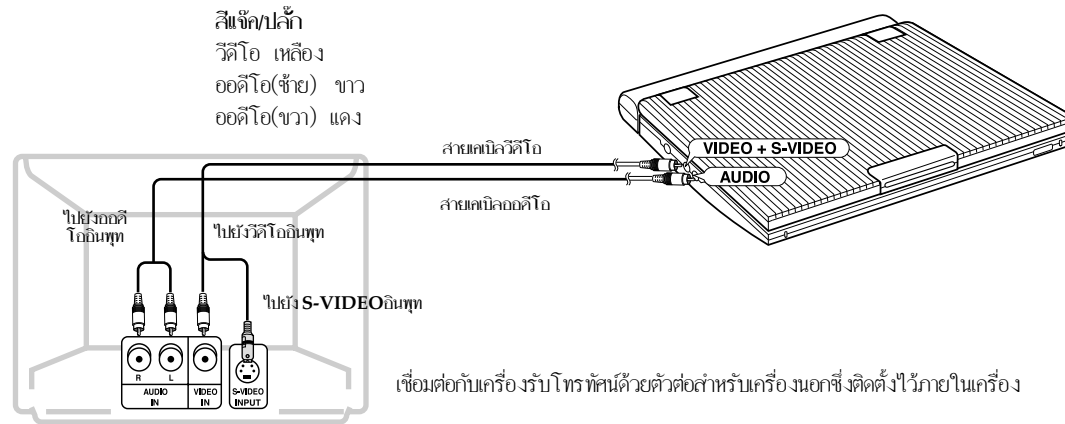

ข้อควรระวัง

- ถ้าต้องการรับชมวิดีโอจากเครื่องรับโทรทัศน์อย่างเดียวให้ปิดแผงควบคุมของเครื่องเล่น DVD เครื่องจะทำการเล่นต่อและปิดออดิโอที่ไปยังลำโพง
- เนื่องจากแผงควบคุมปิด ให้ใช้รีโมทเพื่อควบคุมการทำงานเครื่องเล่น DVD
- เพื่อเป็นการประหยัดพลังงานกดปุ่ม LCD CON. เพื่อปิดการแสดงผล LCD

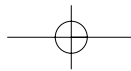

การเชื่อมต่อเครื่องเสียงสเตอริโอ

เมื่อท่านเชื่อมต่อเครื่องเล่น DVD กับระบบเครื่องเสียงสเตอริโอท่านจะได้ฟังเสียงที่มีคุณภาพ

วิธีการเล่นออกดีโอ 2 ช่อง

■ การเชื่อมต่ออนาล็อก

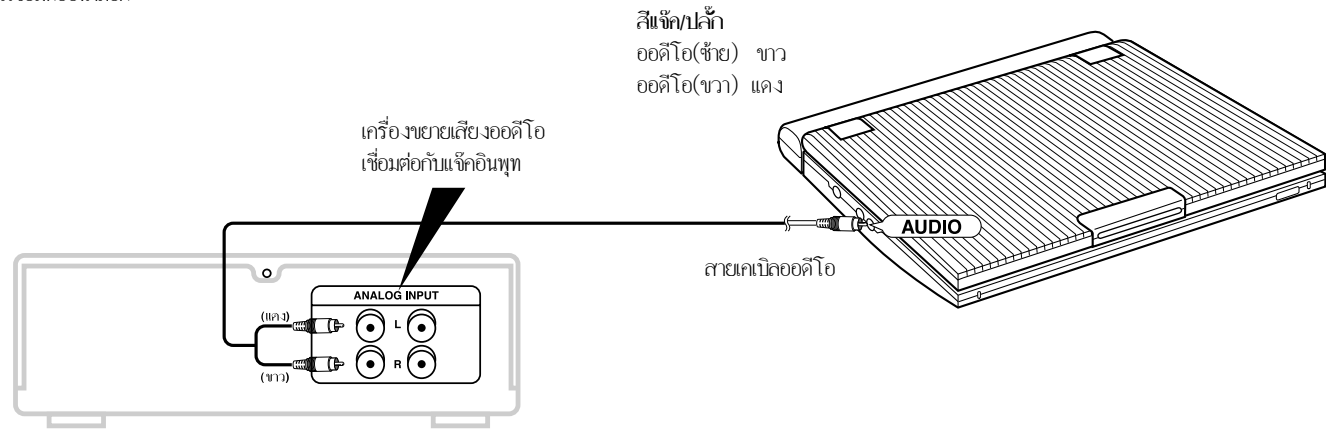

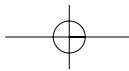

THAI

การเชื่อมต่อเครื่องเสียงสเตอริโอ

ดิจิทัลออกดีโอเข้าที่พูด (คลังภาพ)

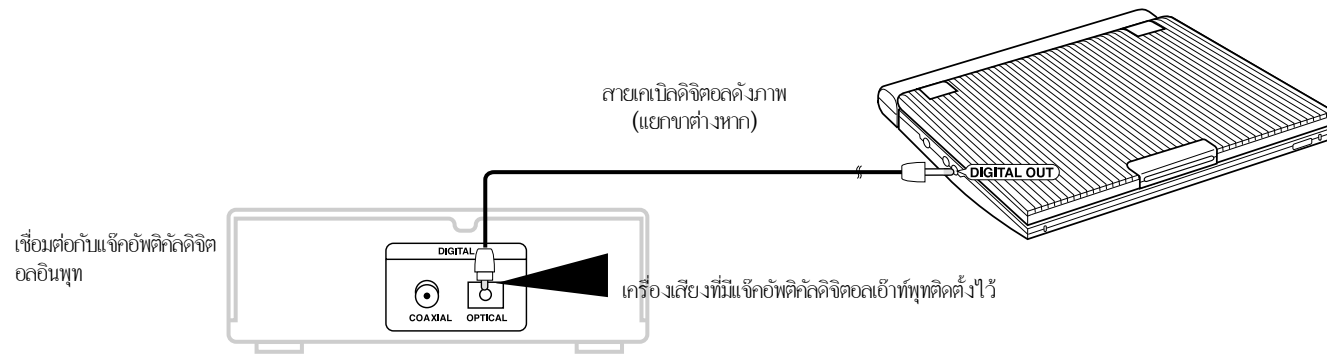

เมื่อเสร็จสิ้นการเชื่อมต่อสายเคเบิลข้างบนนี้เรียบร้อยแล้ว ตั้ง "Digital Output" เป็น "PCM" (ดูหน้า 50)

■ การเชื่อมต่อสายให้เข้ากับเครื่องเสียงหรือเครื่องเล่น MD โดยไม่ใช่ Dolby Digital decoder

- ออดีโอดีหรือ VCD

ทำการเล่นดิสก์ด้วยโหมดออดีโอดีตั้งเป็น "Left" หรือ "Right" เมื่อเชื่อมต่อสายดิจิทัลออกดีโอแทรกที่ทำการบันทึก DTS จะเกิดเสียงงเขี่ยน

- ดิสก์ DVD

เมื่อทำการเล่นดิสก์ที่ทำการบันทึก PCM ออดีโอดีต้องใช้วิธีการต่อสายเคเบิลดิจิทัลตามที่แสดงไว้ข้างบนนี้

หมายเหตุ

- ให้ใช้สายเคเบิลออปติคัลดิจิทัลที่ออกแบบสำหรับเครื่องเล่น DVD ชนิดหัวได้

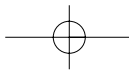

การเชื่อมต่อเครื่องเสียงสเตอริโอ

การเล่นออดิโอ Dolby Digital (ช่อง 5.1) และ DTS

- ท่านสามารถเพลิดเพลินกับระบบเสียงเซอร์ราวด์ไดนามิกเต็มประสิทธิภาพได้โดยการเชื่อมต่อสาย Dolby Digital/DTS ดิจิตอลเซอร์ราวด์โปรเซสเซอร์หรือเครื่องขยายเสียงที่มีเครื่องแปลงสัญญาณ Dolby Digital/DTS ติดตั้งไว้ให้เข้ากับแจ็คพัดคัลดิจิตอลบนเครื่องเล่น DVD
- เมื่อใช้ DTS ดิจิตอลเซอร์ราวด์ให้เลือก DTS ออดิโอโดยการใช้นู่นำจอหรือฟังก์ชันปรับหน้าจอ

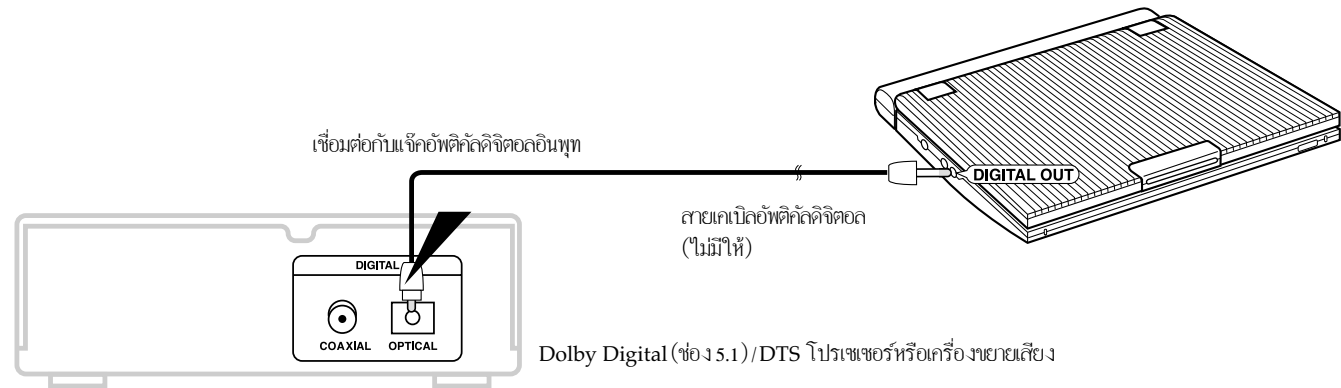

เมื่อเสร็จสิ้นการเชื่อมต่อสายเคเบิลข้างบนนี้เรียบร้อยแล้ว
ตั้ง "Digital Output" เป็น "Bitstream" (ดูหน้า 50) ใน "AUDIO SETUP"

ข้อควรระวัง

- เพื่อเล่นดีสก์ DTS ท่านต้องมี DTS โปรเซสเซอร์หรือเครื่องขยายเสียง
- ถ้า DTS โปรเซสเซอร์หรือเครื่องขยายเสียงของท่านไม่มีแจ็ค optical digital input ไม่สามารถเชื่อมต่อดิจิตอลได้
- คำอธิบายรายละเอียดเกี่ยวกับการเชื่อมต่อ นั้นโปรดใช้คู่มือของเครื่องโปรเซสเซอร์หรือเครื่องขยายเสียงด้วย

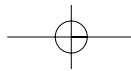

THAI

การใช้ AC อัดเก็บเตอร์

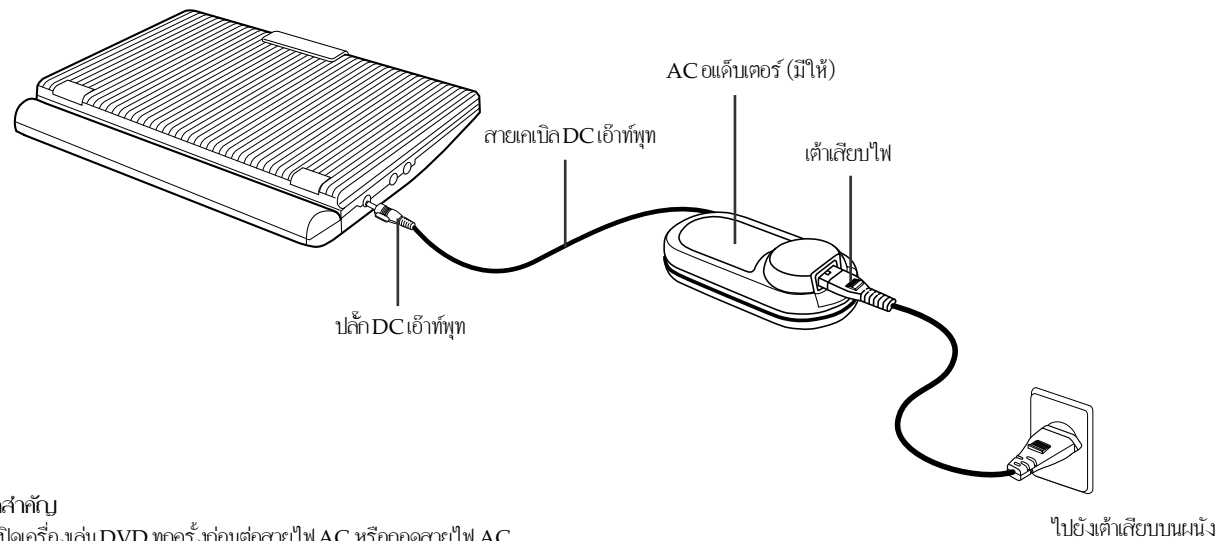

ข้อสำคัญ

- ปิดเครื่องเล่น DVD ทุกครั้งก่อนต่อสายไฟ AC หรือถอดสายไฟ AC
- ต้องใช้ AC อัดเก็บเตอร์ที่มีให้ ถ้าใช้อัดเก็บเตอร์ประเภทอื่นอาจเป็นสาเหตุทำให้เครื่องเล่นไม่ทำงานหรือเสียหายได้
- เมื่อใช้ AC อัดเก็บเตอร์เป็นเวลานานอาจเกิดความร้อนได้ ปรากฏการณ์ดังกล่าวถือเป็นเรื่องปกติไม่ก่อให้เกิดปัญหาใด ๆ
- เมื่อไม่มีใช้อัดเก็บเตอร์ให้ถอดปลั๊กออกจากเต้าเสียบบนผนัง
- เก็บ AC อัดเก็บเตอร์ไว้ในสถานที่ที่ปราศจากความชื้นสูง ความเย็น และฝุ่นที่อาจเป็นสาเหตุทำให้เกิดไฟไหม้หรือไฟฟ้าช็อตได้

คำเตือน

- ต้องใช้ AC อัดเก็บเตอร์ที่มีให้กับเครื่องเล่นเท่านั้น
- ต้องคลายสายเคเบิล AC อัดเก็บเตอร์ (สายเคเบิล DC เข้าที่พุด) ก่อนใช้งาน แม้เหล็กไฟฟ้าอาจทำให้เกิดปัญหาเกี่ยวกับอุปกรณ์อื่นได้

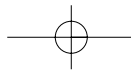

การใช้ AC อแดปเตอร์

ข้อสำคัญ

- ปิดเครื่องเล่น DVD ทุกครั้งเมื่อใส่และถอด AC อแดปเตอร์
- ก่อนที่จะเก็บแผงแบตเตอรี่ควรจะเช็คให้แน่ใจว่าใช้แบตเตอรี่หมดแล้วและควรที่จะชาร์จแบตเตอรี่ใหม่อย่างน้อยหนึ่งครั้งในทุกๆหกเดือนเพื่อรักษาอายุของแบตเตอรี่
- ชาร์จแบตเตอรี่หลังจากที่ถูกรับก่อนการใช้เครื่องเล่น

คำเตือน

- เมื่อชาร์จแบตเตอรี่หรือใช้งานแบตเตอรี่อาจเกิดความร้อนได้
ปรากฏการณ์ดังกล่าวถือเป็นเรื่องปกติไม่ก่อให้เกิดปัญหาใดๆ

หมายเหตุ

การเชื่อมต่อแบตเตอรี่ให้เข้ากับ AC อแดปเตอร์

- ท่านสามารถชาร์จแบตเตอรี่ในเครื่องเล่น DVD โดยปิดเครื่องแล้วเชื่อมต่อ AC อแดปเตอร์ให้เข้ากับเครื่องเล่น DVD

เวลาที่ใช้ในการชาร์จ : ประมาณ 2.5 ชั่วโมง

- หากชาร์จแบตเตอรี่ในเขตที่มีอุณหภูมิต่ำอาจใช้เวลาชาร์จนานขึ้น

เวลาทำการเล่นอย่างต่อเนื่องโดยการใช้แบตเตอรี่ที่ชาร์จเต็มที่ : ประมาณ 2.5 ชั่วโมง

- เวลาทำการเล่น DVD อย่างต่อเนื่องจะแสดงเวลาเล่นสูงสุดเมื่อสปีคเกอร์อยู่ที่วอล्यूมมาตรฐาน
- เวลาทำการเล่นอาจสั้นขึ้นขึ้นอยู่กับคิส์ อุณหภูมิรอบตัว สภาพของแบตเตอรี่ และระดับเสียงของลำโพง

THAI

การใช้แบตเตอรี่

ข้อสำคัญ

- ต้องใส่แบตเตอรี่ให้ถูกตำแหน่ง มิฉะนั้นเครื่องเล่นจะไม่ทำงาน

การชาร์จแบตเตอรี่

ใช้ AC อัดแปลงเพื่อชาร์จแบตเตอรี่

- ก่อนที่จะชาร์จแบตเตอรี่ต้องแน่ใจว่าแบตเตอรี่อยู่ที่ตำแหน่งถูกต้องหรือไม่

1. เชื่อมต่อสายไฟให้เข้ากับแจ็กที่อยู๋ใน AC อัดแปลง (①).
2. เชื่อมต่อสายไฟ DC ให้เข้ากับแจ็ก DC IN ที่อยู่ด้านหลังมือวางเครื่องเล่น DVD (②).
3. เสียบปลั๊กสายไฟอีกด้านหนึ่งที่ได้เสียบบนผนัง (③).

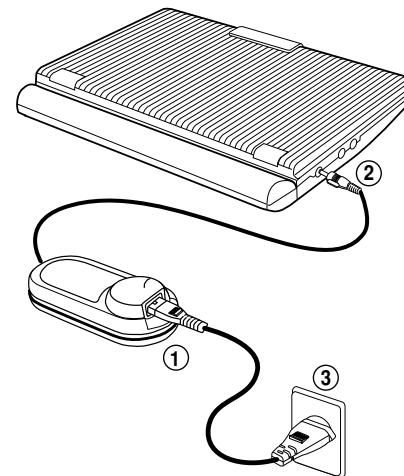

เวลากระพริบ	อัตราการชาร์จ
หนึ่งครั้งต่อวินาที	น้อยกว่า %
สองครั้งต่อวินาที	50%-75%
สามครั้งต่อวินาที	75%-90%
หยุดกระพริบและสว่างตลอด	90%100%
เปิดหนึ่งวินาทีและปิดหนึ่งวินาที	เกิดปัญหา ตั้งแบตเตอรี่และสายเคเบิล DC ใหม่

ไฟแสดงการชาร์จ

- ไฟเขียวจะกระพริบเมื่อทำการชาร์จ
- เมื่อเสร็จสิ้นการชาร์จแบตเตอรี่หยุดกระพริบและจะเป็นสีเขียวตลอด

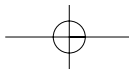

THAI

การแสดงระดับของแบตเตอรี่

- การแสดงระดับของแบตเตอรี่ที่เต็มพลังงานที่เหลืออยู่ในแบตเตอรี่

- ชาร์จเต็ม
- ใช้ 20-40% แล้ว
- ใช้ 40-80% แล้ว
- แบตเตอรี่กำลังจะหมด(กระพริบ)
(เครื่องจะปิด เปลี่ยนแบตเตอรี่โดยเร็วที่สุด)

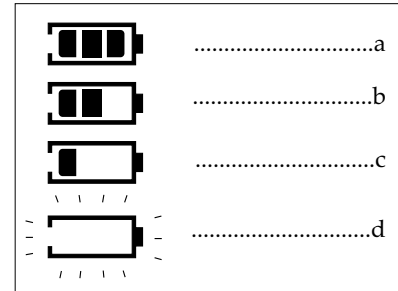

* เวลาที่ใช้งานได้รับอิทธิพลจากอุณหภูมิของสิ่งแวดล้อมและเงื่อนไขต่างๆ เวลาที่ใช้งานจะสั้นลงในหากใช้งานในเขตอุณหภูมิต่ำ เวลาทำการเล่นอย่างต่อเนื่องที่อยู่ในคู่มือการใช้งานนั้นคิดตามเงื่อนไขว่าใช้แบตเตอรี่ที่ชาร์จเต็มในอุณหภูมิ 25°C. อุณหภูมิและเงื่อนไขดังกล่าวอาจไม่ตรงกับสถานที่ที่ท่านจะใช้งานจริง เวลาที่เหลืออยู่ของแบตเตอรี่จึงไม่ตรงกับเวลาทำการเล่นอย่างต่อเนื่องที่แสดงไว้ในคู่มือการใช้งานเล่มนี้

หมายเหตุ

- แบตเตอรี่เป็นอุปกรณ์ที่สิ้นเปลืองเนื่องจากแบตเตอรี่สามารถชาร์จและปล่อยพลังงานหลายหนหลายครั้งจึงทำให้แบตเตอรี่ค่อยๆเสื่อมไปเมื่อสังเกตเห็นว่าเวลาทำงานน้อยลงคือเวลาที่ต้องซื้อแบตเตอรี่ใหม่คั้งนั้นเวลาแสดงระดับแบตเตอรี่จะขึ้นอยู่กับเวลาทำงานของแบตเตอรี่
- เมื่อแบตเตอรี่หมดภาพเสียงจะแสดงแบบเดินๆหยุดๆ

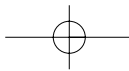

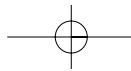

THAI

การเล่นแผ่นดิสก์

ก่อนเล่นแผ่นดิสก์

หลังจากเสียบปลั๊กในเครื่องเล่นแล้วหากกดปุ่ม POWER หน้าจอจะปรากฏขึ้นดังด้านข้างนี้ กดปุ่ม UP/DOWN เพื่อเลือกภาษาแล้วกดปุ่ม ENTER (หน้าจอนี้จะปรากฏช่วงแรกที่ท่านเสียบปลั๊กไฟในเครื่องเล่น)

การเล่นแผ่นดิสก์

- กดปุ่ม OPEN เพื่อเปิดฝาครอบดิสก์
 - ฝาครอบดิสก์จะเปิดประมาณ 60 องศา
 - อย่าพยายามเปิดฝาครอบเกินกว่านี้ ฝาครอบดิสก์อาจเสียหาย
- ใส่แผ่นดิสก์ลงในถาดอย่างเบา ๆ
 - ท่านจะได้ยินเสียงและรู้สึกว่แผ่นดิสก์เข้าที่เรียบร้อยแล้ว
 - คำเตือน
 - วางแผ่นดิสก์โดยให้ด้านที่มีฉลากอยู่ข้างบน
- ปิดฝาครอบดิสก์แล้วกดปุ่มส่วนที่เขียนว่า PUSH จนกว่าจะมีเสียงคลิก

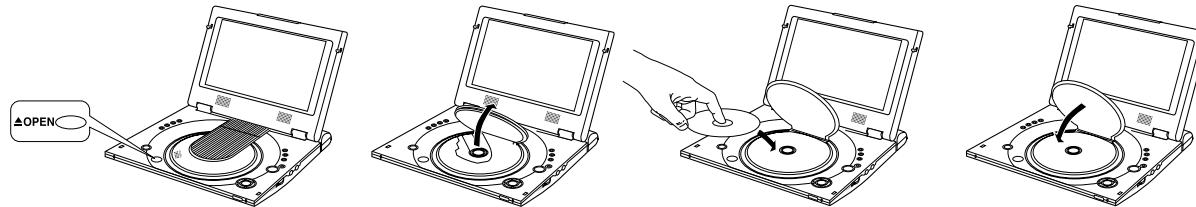

- การหยุดเล่นขณะที่เล่นแผ่นดิสก์
 - ถ้าต้องการหยุดให้กดปุ่ม STOP (■)
- กดปุ่ม PAUSE (||) ที่รีโมท
 - ภาพบนจอหยุดและไม่มีเสียง
 - ถ้าต้องการเล่นต่อให้กดปุ่ม PLAY (▶) อีกครั้ง

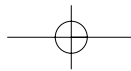

การเล่นแผ่นดิสก์

6. การเล่นภาพทีละเฟรม (Step Motion) (ยกเว้น CD)

กดปุ่ม PAUSE/STEP (II) ที่รีโมท

- ทุกครั้งที่กดปุ่ม กรอบใหม่จะปรากฏขึ้น
- ขณะที่ปุ่ม STEP ทำงานจะไม่มีเสียง
- กดปุ่ม PLAY (▶) จะกลับไปเล่นภาพแบบปกติ(ท่านสามารถทำการเล่น step motionแบบเดินหน้าเท่านั้น)

7. การเล่นภาพช้า (Slow Motion) (ยกเว้น CD)

กดปุ่ม ►► ที่รีโมท ในขณะที่อยู่โหมด PAUSE หรือ STEP. ถ้ากดปุ่ม ►► สามารถเลือกภาพช้า 1/2, 1/4 หรือ 1/8 ของภาพปกติได้.

หากจะเลือกปุ่มสำหรับความเร็วไว้ว่าของ 1/8X, 1/4X หรือ 1/2X ในช่องพอสหรือสทัทแล้วก็คือกดปุ่ม ►► ก็ได้.

- ขณะที่ปุ่มนี้กำลังทำงานจะไม่มีเสียง
- กดปุ่ม PLAY (▶) จะกลับไปเล่นภาพแบบปกติ

หมายเหตุ: ไม่สามารถย้อน (รีเวอร์ส) การเล่นภาพช้า

การเล่นต่อ

เมื่อหยุดเล่นแผ่นดิสก์ เครื่องเล่นจะสามารถจำตำแหน่งที่หยุดเล่นได้ ดังนั้นเมื่อกดปุ่ม PLAY (▶) อีกครั้งก็จะเล่นต่อจากตำแหน่งที่หยุดเล่นไว้ (ถ้าไม่ได้เอาแผ่นดิสก์ออก กดปุ่ม STOP (■) 2 ครั้งหรือถอดปลั๊กไฟออก)

ข้อสำคัญ

- ต้องแน่ใจว่าใส่แผ่นดิสก์ถูกต้อง มิฉะนั้นดิสก์และ/หรือเครื่องเล่น DVD อาจเสียหายได้
- เมื่อด้านบนแผ่นดิสก์อยู่ด้านล่างในถาดดิสก์หรือรหัสนี้ที่ของแผ่นดิสก์ใช้งานไม่ได้ข้อความ NO DISC จะปรากฏบนหน้าจอ

หมายเหตุ

- ถ้าอยู่ในคำสั่ง STOP ทั่วไปนานเกิน 5 นาที ระบบไฟจะตัดโดยอัตโนมัติ
- ถ้าเครื่องเล่นถูกปล่อยทิ้งไว้ในโหมดหยุดมากกว่าหนึ่งนาทีภาพที่หน้าจอจะทำงานภาพที่หน้าจอจะทำงานกันโทรทัศน์ท่านั้นกดปุ่ม PLAY (▶) จะกลับไปเล่นแบบปกติ
- หากทิ้งเครื่องไปวันนานกว่า 5 นาทีที่เครื่องจะปิดโดยอัตโนมัติ (ฟังก์ชันปิดเครื่องอัตโนมัติ)
- เครื่องหมาย  แสดงว่ามีการกดปุ่มสั่งการทำงานที่ผิดพลาด
- อย่าเอาแผ่นดิสก์ออกจนกว่าเครื่องจะหยุดอย่างสมบูรณ์
- กดปุ่ม POWER ก้างไว้ 1 วินาทีเพื่อปิดเครื่อง

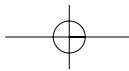

THAI

การใช้ฟังก์ชันค้นหา/กระโดดข้าม

ขณะที่ทำการเล่นดิสก์ที่ท่านสามารถค้นหาหรือยกเลิกแซพเตอร์หรือแทรกได้อย่างรวดเร็วได้เพื่อจะข้ามไปสู่การเลือกต่อไป

การค้นหาแซพเตอร์หรือแทรกส์

ในขณะที่เล่นกดปุ่มค้นหา (◀◀ หรือ ▶▶) บนรีโมทคอนโทรล

- กดปุ่มค้นหา (◀◀ หรือ ▶▶) มากกว่าวินาทีและกดอีกครั้งหรืออย่างต่อเนื่องเพื่อที่จะค้นหาได้เร็วกว่าความเร็วของ DVD, VCD, CD.
- กดปุ่มยกเลิก (◀◀◀ หรือ ▶▶▶) มากกว่าวินาทีเหมือนการใช้ปุ่มค้นหา

DVD	2X, 4X, 8X, 16X, 32X, 128X
VCD	4X, 8X
CD	2X, 4X, 8X

การยกเลิกแทรกส์

ขณะที่ทำการเล่นกดปุ่ม NEXT SKIP (▶▶) หรือ BACK SKIP (◀◀)

- เมื่อทำการเล่น DVD ถ้ากดปุ่ม NEXT SKIP เครื่องจะย้ายไปที่แซพเตอร์ถัดไป
ถ้ากดปุ่ม BACK SKIP เครื่องจะย้อนกลับไปที่จุดเริ่มต้นของแซพเตอร์
ถ้ากดปุ่มอีกครั้งหนึ่งเครื่องจะย้อนกลับไปที่จุดเริ่มต้นของแซพเตอร์ก่อนหน้านี้
- เมื่อทำการเล่น VCD หรือ CD ถ้ากดปุ่ม NEXT SKIP เครื่องจะย้ายไปที่แทรกถัดไป ถ้ากดปุ่ม BACK SKIP
เครื่องจะย้อนกลับไปที่จุดเริ่มต้นของแทรก
ถ้ากดปุ่มอีกครั้งหนึ่งเครื่องจะย้อนกลับไปที่แทรกก่อนหน้านี้
- ถ้าแทรกส์เกิน 15 นาทีเมื่อเล่น VCD และถ้ากดปุ่ม NEXT SKIP เครื่องจะย้ายไปที่ 5 นาทีข้างหน้า
ถ้ากดปุ่ม BACK SKIP เครื่องจะย้อนกลับไปที่ 5 นาที

การใช้ฟังก์ชันการแสดง

เมื่อเล่น DVD/VCD/CD

1. ขณะที่ทำการเล่น กดปุ่ม INFO บนรีโมท
2. ใช้ปุ่ม UP/DOWN เพื่อเลือกรายการที่ต้องการ
3. ใช้ปุ่ม LEFT/RIGHT เพื่อทำการติดตั้งตามที่ต้องการ
4. เพื่อทำให้หน้าจอหายไปกดปุ่ม INFO อีกครั้งหนึ่ง

Title สามารถเข้าสู่เรื่องที่ต้องการได้ในกรณีที่มีมากกว่า 1 เรื่องในแผ่นดิสก์ยกตัวอย่างเช่น ในแผ่นหนังวีซีดีที่มีมากกว่า 1 เรื่องแต่ละเรื่องจะถูกระบุออกมา

Chapter DVD ส่วนใหญ่ทำการบันทึกไว้เป็นแคปเตอร์จึงกำหนดตอนที่ต้องการได้อย่างรวดเร็ว (คล้ายกับแทรคของออดิโอซีดี)

Time ทำให้สามารถเล่นฟิล์มจากเวลาที่ต้องการ ท่านต้องใส่เวลาที่จะเริ่มทำการเล่น

Audio ให้อ้างอิงภาษาของ soundtrack ของหนัง ยกตัวอย่างเช่น เมื่อ soundtrack ทำการเล่นเป็นภาษาอังกฤษ 5.1CH. แผ่นดิสก์ DVD จะมี soundtracks ที่ต่างกันได้ถึง 8 แทร็ก

Subtitle ให้อ้างอิงภาษาของคำบรรยายที่ใช้ในดิสก์ ท่านสามารถเลือกภาษาของคำบรรยายได้หรือเอาออกจากหน้าจอก็ได้ ในแผ่นวีซีดี 1 แผ่นอาจจะมีคำบรรยายได้ถึง 32 ภาษา

3D Sound เสียงรอบทิศทางถูกสร้างโดยการใส่ลำโพงข้างหน้าสองตัว

หมายเหตุ

- ถ้าต้องการดูการแสดงระดับของแบตเตอรี่ให้กดปุ่ม INFO

DVD



VCD

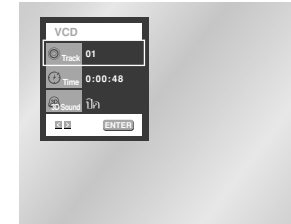

CD

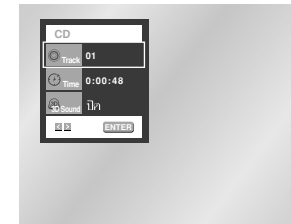

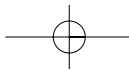

THAI

การใช้ Disc Menu และ Title Menu

การใช้ Disc Menu

1. ระหว่างทำการเล่นแผ่น DVD กดปุ่ม MENU บนรีโมท
2. เลือก **Disc Menu** โดยการกดปุ่ม UP/DOWN แล้วกดปุ่ม RIGHT หรือ ENTER

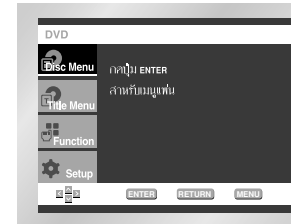

การใช้ Title Menu

1. ระหว่างทำการเล่นแผ่น DVD กดปุ่ม MENU บนรีโมท
2. เลือก **Title Menu** โดยการกดปุ่ม UP/DOWN แล้วกดปุ่ม RIGHT หรือ ENTER



หมายเหตุ

- ขึ้นอยู่กับดิสก์ เมนู Title และ Disc อาจไม่ทำงานก็ได้
- Title Menu จะทำงานเมื่อมีชื่อเรื่องสองชื่อขึ้นไปในดิสก์
- ท่านสามารถใช้ Disc Menu โดยการใช้นปุ่ม DISC MENU บนรีโมทได้ด้วย

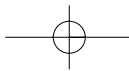

การใช้ Function Menu

การใช้ Function Menu

1. กดปุ่ม MENU ระหว่างทำการเล่น
2. ใช้ปุ่ม UP/DOWN เลือกไปที่ Function แล้วกดปุ่ม RIGHT หรือ ENTER
3. จอเลือกฟังก์ชันจะปรากฏ เช่น ข้อมูล, ซูมภาพ, กำหนดช่วงตอน, เล่นซ้ำ และ อีซีวิว.
 - ข้อมูล (Info) ดูหน้า 31
 - ซูมภาพ (Zoom) ดูหน้า 42
 - กำหนดช่วงตอน (Bookmark) ดูหน้า 41
 - เล่นซ้ำ (Repeat) ดูหน้า 34
 - อีซีวิว (EZ View) ดูหน้า 36~37
4. ใช้ปุ่ม UP/DOWN เลือกฟังก์ชันที่ต้องการ แล้วกดปุ่ม RIGHT หรือ ENTER เพื่อเข้าสู่ฟังก์ชันนั้น

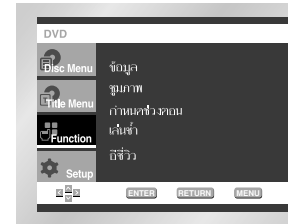

หมายเหตุ

- ท่านสามารถเลือกฟังก์ชันนี้ได้โดยการใช้นาฬิกาจับเวลา

THAI**การเล่นซ้ำ**

การเล่นซ้ำ แทร็ค(Track), ตอน(Chapter), เรื่อง (Title), ช่วงที่กำหนด (A-B), หรือเล่นซ้ำทั้งแผ่น (สำหรับVCD/CD เท่านั้น)

เมื่อเล่น DVD

1. กดปุ่ม REPEAT
2. การเลือก ตอน,เรื่อง และ A-B โดยใช้ปุ่ม LEFT/RIGHT
 - A-B REPEAT
 - กดปุ่ม REPEAT(เล่นซ้ำ)จากนั้นเลือกREPEAT A-B จากหน้าจอโดยการกดปุ่มLEFT/RIGHT (ซ้าย/ขวา)บนรีโมทคอนโทรล
 - กดปุ่ม ENTER เพื่อกำหนดจุดเริ่มต้นการเล่นซ้ำ (A) อักษร B จะปรากฏโดยอัตโนมัติ
 - กดปุ่ม ENTER เพื่อกำหนดจุดสิ้นสุดในการเล่นซ้ำ (B)
 - เพื่อเลิกฟังกั้นกดปุ่ม CLEAR หรือ REPEAT หรือREPEAT A-Bอีกครั้ง
 - ฟังก์ชัน A-B REPEAT ไม่สามารถตั้งจุด (B) ได้อย่างน้อยภายใน 5 วินาทีหลังจากตั้งจุด (A)แล้ว
3. กดปุ่ม ENTER
4. การกลับเข้าสู่การเล่นปกติให้กดปุ่ม REPEAT อีกครั้งหนึ่งแล้วกดปุ่ม LEFT/RIGHT เพื่อเลือกปิดโปรแกรมแล้วกด ENTER.

หมายเหตุ

- เครื่องเล่น DVD จะเล่นซ้ำเฉพาะในตอนหรือในเรื่อง แต่ CD และ VCD จะเล่นซ้ำได้ทั้งแผ่น หรือเฉพาะ เรื่อง
- โปรแกรมเล่นซ้ำจะทำงานหรือไม่ขึ้นอยู่กับแผ่นดิสก์

DVD**VCD/CD**

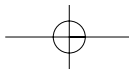

THAI

การเล่นซ้ำแบบซ้ำ

ฟังก์ชันนี้ทำให้ท่านเล่นภาพซ้ำแบบซ้ำได้ เช่น ภาพกีฬา เต็นร่า คนตรี เป็นต้นท่านจึงสามารถศึกษาเกี่ยวกับเรื่องเหล่านี้ได้อย่างแน่ชัด

ขณะที่เล่น DVD

1. กดปุ่ม STEP/PAUSE (II)
2. ถ้ากดปุ่ม (▶▶) สามารถเลือกภาพซ้ำ 1/2, 1/4 หรือ 1/8 ของภาพปกติได้.
3. กดปุ่ม REPEAT A-B เพื่อเลือกจุดเริ่มต้นของฟังก์ชัน (A)
4. กดปุ่ม REPEAT A-B เพื่อเลือกจุดสิ้นสุดของฟังก์ชัน (B)

หมายเหตุ

- เครื่องจะเล่นเฉพาะจาก A ถึง B ซ้ำตามความเร็วที่ท่านกำหนดไว้
- เพื่อยกเลิกการทำงานของฟังก์ชัน กดปุ่ม CLEAR หรือ REPEAT A-B
- REPEAT A-B จะไม่ให้ท่านตั้งจุด (B) จนกว่าจะผ่านไปอย่างน้อย 5 วินาทีหลังจากที่ได้ทำการตั้งจุด (A) ไปแล้ว

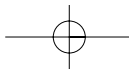
**THAI**

ปรับอัตราส่วนจอแสดงภาพ (EZ View)

ปรับอัตราส่วนจอแสดงภาพ (DVD)

กดปุ่ม EZ VIEW

- ขนาดจอแสดงภาพจะเปลี่ยนเมื่อกดปุ่มซ้ำ
- โหมดซูมของจอภาพจะแตกต่างกันไปขึ้นอยู่กับที่ตั้งค่าจอภาพในเมนูการติดตั้งในตอนแรก
- เพื่อให้ปุ่ม EZ VIEW ให้ถูกต้องท่านควรตั้งอัตราส่วนจอแสดงภาพในการติดตั้งตอนแรกให้ถูกต้อง (ให้ดูหน้า 51).

ถ้าท่านใช้เครื่องรับโทรทัศน์ 16:9

1 สำหรับคิส์กอัตราส่วนจอภาพ 16:9

- **จอกว้าง (Wide Screen)**
แสดงเนื้อหาของ DVD ในอัตราส่วน 16:9
- **สกรีนฟิต (Screen Fit)**
ข้างบนสุดและข้างล่างสุดของจอภาพจะถูกตัดเมื่อทำการเล่นคิส์กอัตรา 2.35:1 ส่วน แถบสีดำที่อยู่ข้างบนสุดและข้างล่างสุดของจอภาพจะหายไป ภาพจะยืดไปทาง-
แนวตั้ง (ขึ้นอยู่กับประเภทของคิส์ก แถบสีดำอาจไม่หายไปทั้งหมดก็ได้)
- **ซูมฟิต (Zoom Fit)**
ข้างบนสุด ข้างล่างสุด ข้างซ้ายสุด และข้างขวาสุดของจอภาพถูกตัดออกและส่วนกลางของภาพจะถูกขยาย

2 สำหรับคิส์กอัตราส่วนจอภาพ 4:3

- **จอภาพกว้างปกติ**
แสดงเนื้อหาของ DVD ในอัตราส่วน 16:9 ภาพจะยืดไปทางแนวนอน
- **สกรีนฟิต (Screen Fit)**
ข้างบนสุดและข้างล่างสุดของจอภาพจะถูกตัดออกและปรากฏเป็นเต็มจอ ภาพจะยืดไปทางแนวตั้ง
- **ซูมฟิต (Zoom Fit)**
ข้างบนสุด ข้างล่างสุด ข้างซ้ายสุด และข้างขวาสุดของจอภาพถูกตัดออกและส่วนกลางของภาพจะถูกขยาย
- **เวอร์ทิคอลลฟิต (Vertical Fit)**
เมื่อ 4:3 DVD แสดงในเครื่องรับโทรทัศน์ 16:9 แถบสีดำจะปรากฏข้างซ้ายและขวาของจอภาพเพื่อป้องกันภาพจากการยืดในแนวนอน

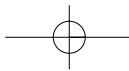

ปรับอัตราส่วนจอแสดงภาพ (EZ View)

ถ้าท่านใช้เครื่องรับโทรทัศน์ 4:3

❶ สำหรับคีย์อัตราส่วนจอภาพ 16:9

- **4:3 จอเล็กเคอร์บีค**
แสดงเนื้อหาของ DVD ในอัตราส่วน 16:9 แถบสีดำจะปรากฏที่ข้างบนสุดและข้างล่างสุดของจอภาพ
- **4:3 จอแบนสี่แกน**
ข้างบนสุดและข้างล่างสุดของจอภาพจะถูกตัดออกและแสดงส่วนกลางของจอภาพ 16:9
- **สกรีนฟิต (Screen Fit)**
ข้างบนสุดและข้างล่างสุดของจอภาพจะถูกตัดออกและปรากฏเป็นเต็มจอ ภาพจะยืดไปทางแนวตั้ง
- **ซูมฟิต (Zoom Fit)**
ข้างบนสุด ข้างล่างสุด ข้างซ้ายสุด และข้างขวาสุดของจอภาพถูกตัดออกและส่วนกลางของภาพจะถูกขยาย

❷ สำหรับคีย์อัตราส่วนจอภาพ 4:3

- **คูภาพล่องหน้า**
แสดงเนื้อหาของ DVD ในอัตรา 4:3
- **สกรีนฟิต (Screen Fit)**
ข้างบนสุดและข้างล่างสุดของจอภาพจะถูกตัดออกและปรากฏเป็นเต็มจอ ภาพจะยืดไปทางแนวตั้ง
- **ซูมฟิต (Zoom Fit)**
ข้างบนสุด ข้างล่างสุด ข้างซ้ายสุด และข้างขวาสุดของจอภาพถูกตัดออกและส่วนกลางของภาพจะถูกขยาย

หมายเหตุ

- ฟังก์ชันอาจทำงานแตกต่างกันไปขึ้นอยู่กับประเภทของคิส์

THAI

การเลือกภาษาอডিโอ

ท่านสามารถเลือกภาษาที่ต้องการได้อย่างรวดเร็วและง่ายดายโดยการใช้นปุ่ม AUDIO

การใช้นปุ่มอডিโอ

1. กดปุ่ม AUDIO
2. ใช้นปุ่ม LEFT/RIGHT เพื่อเลือกภาษาที่ต้องการบน DVD
 - ภาษาอডিโอจะปรากฏเป็นคำย่อ
3. ใช้นปุ่ม LEFT/RIGHT เพื่อเลือกสเตอริโอ ขวาหรือซ้าย (บน VCD/CD)

DVD

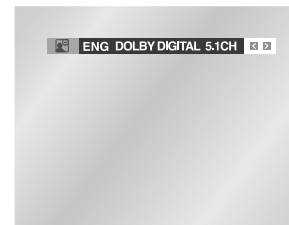

VCD/CD

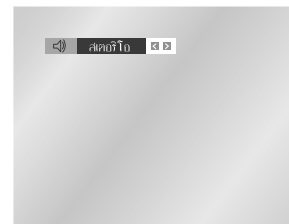

หมายเหตุ

- ฟังก์ชันนี้ขึ้นอยู่กับภาษาที่ใส่ในดิสก์จึงอาจไม่ทำงานกับ DVD บางชนิดได้
- แผ่นดิสก์ DVD ใส่ภาษาอডিโอได้ถึง 8 ภาษา
- สำหรับวิธีการกำหนดภาษาอডিโอที่จะให้ขึ้นมาทุกครั้งทำการเล่น DVD อ้างอิง “การตั้งคุณสมบัติภาษา” ในหน้า 49

การเลือกภาษาคำบรรยาย

ท่านสามารถเลือกคำบรรยายที่ต้องการได้อย่างรวดเร็วและง่ายดายโดยการใช้นุ่ม SUBTITLE

การใช้นุ่มคำบรรยาย

1. กดปุ่ม SUBTITLE
2. ใช้นุ่ม LEFT / RIGHT เพื่อเลือกภาษาแสดงคำบรรยายที่ต้องการ
3. ใช้นุ่ม UP / DOWN เพื่อกำหนดให้คำบรรยายแสดงหรือไม่
 - กดปุ่มขึ้น/ลงเพื่อเลือกภาษา
 - กดปุ่มขึ้น/ลงเพื่อเลือกภาษา

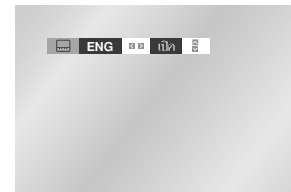

หมายเหตุ

- ฟังก์ชันนี้ขึ้นอยู่กับภาษาที่ใส่ในดิสก์จึงอาจไม่ทำงานกับ DVD บางชนิดได้
- แผ่นดิสก์ DVD ใส่ภาษาคำบรรยายได้ถึง 32 ภาษา
- สำหรับวิธีการกำหนดภาษาคำบรรยายที่จะให้ขึ้นมาทุกครั้งทำการเล่น DVD ให้อ้างอิง “การตั้งคุณสมบัติภาษา” ในหน้า 49

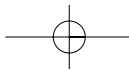
**THAI**

การเปลี่ยนมุมมอง

ถ้า DVD มีหลายมุมมองในฉากเดียว ท่านสามารถเลือกมุมมองที่ต้องการชมได้

การใช้ปุ่มมุมมอง

กดปุ่ม ANGLE เพื่อตรวจสอบดูว่ามีเครื่องหมาย ANGLE () ปรากฏที่มุมซ้ายด้านบนของจอแสดงภาพหรือไม่

1. ถ้ามีเครื่องหมาย ANGLE ให้กดปุ่ม ANGLE จากนั้นไอคอนเลือก ANGLE จะปรากฏที่มุมซ้ายด้านบนของจอแสดงภาพ
2. ใช้ปุ่ม LEFT / RIGHT เพื่อเลือกมุมมองที่ต้องการ
3. เมื่อต้องการปิดให้กดปุ่ม ANGLE อีกครั้งหนึ่ง

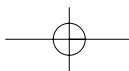
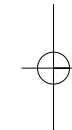

การใช้ฟังก์ชันตั้งล๊อค

ฟังก์ชันตั้งล๊อคสามารถตั้งล๊อคบางจุดของ DVD หรือ VCD ท่านจึงกลับไปจุดที่ตั้งล๊อคได้อย่างรวดเร็ว

การใช้ฟังก์ชันตั้งล๊อค (DVD/VCD)

1. กดปุ่ม BOOKMARK ในขณะที่ทำการเล่นดิस्कบนรีโมทไอคอน Bookmark จะปรากฏ
2. ใช้ปุ่ม LEFT/RIGHT เพื่อจะไปสู่ที่ไอคอนที่ต้องการ
3. เมื่อไปถึงภาพที่จะตั้งล๊อคไว้กดปุ่ม ENTER ไอคอนจะเปลี่ยนเป็นหมายเลข (1, 2, หรือ 3).
4. กดปุ่ม BOOKMARK เพื่อปิดการแสดงผล



การเรียกคืนภาพที่ตั้งล๊อคไว้

1. กดปุ่ม BOOKMARK ในขณะที่ทำการเล่นดิस्कบนรีโมท
2. ใช้ปุ่ม LEFT/RIGHT เพื่อจะเลือกภาพที่ตั้งล๊อคไว้
3. กดปุ่ม PLAY (▶) เพื่อกระโดดข้ามภาพที่ตั้งล๊อคไว้

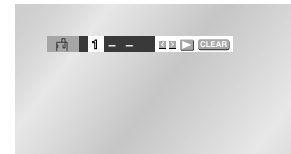

การปลดตั้งล๊อค

1. กดปุ่ม BOOKMARK ในขณะที่ทำการเล่นดิस्कบนรีโมท
2. ใช้ปุ่ม LEFT/RIGHT เพื่อจะเลือกหมายเลขการตั้งล๊อคที่จะลบ
3. กดปุ่ม CLEAR เพื่อจะลบหมายเลขที่ตั้งล๊อคไว้แล้วกดปุ่ม BOOKMARK เพื่อปิดการแสดงผล

หมายเหตุ

- สามารถตั้งล๊อคได้ถึง 3 จุด
- ฟังก์ชันนี้อาจไม่ทำงานได้ขึ้นอยู่กับประเภทของดิस्क

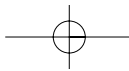

THAI

การใช้ฟังก์ชันซูมและเสียง 3 มิติ

การคิงภาพไกล [DVD/VCD]

1. ขณะที่เล่นหรือหยุดชั่วคราวขณะกดปุ่ม ZOOM ที่รีโมทจะมีเครื่องหมายสี่เหลี่ยมปรากฏบนจอภาพ
2. ใช้ปุ่ม UP/DOWN หรือ LEFT/RIGHT เพื่อเลือกฉากที่ต้องการซูม
3. กดปุ่ม ENTER
 - สำหรับ DVD สามารถคิงภาพได้ขนาด 2X/4X/2Xภาพปกติ
 - สำหรับ VCD สามารถคิงภาพได้ขนาด 2X/ขนาดเท่าตัวอื่น

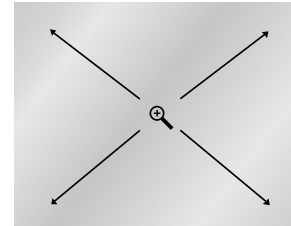

การใช้ระบบเสียง 3D

ระบบเสียงรอบทิศทางจะมีประสิทธิภาพหรือไม่ขึ้นอยู่กับการบันทึกแผ่นดิสก์ การเชื่อมต่อเครื่องเล่นกับระบบสเตอริโอจะทำให้เสียงมีคุณภาพและเกิดระบบเสียงรอบทิศทางอย่างสมบูรณ์แบบเสียงระบบนี้จะมีประสิทธิภาพเมื่อใช้เครื่องเล่น DVD กับระบบสเตอริโอ 2 ช่องทางผ่านสัญญาณอนาล็อก (แผ่นดิสก์ที่บันทึกด้วยระบบ LPCM หรือ DTS จะไม่สามารถใช้ระบบเสียงนี้ได้ถ้า DIGITAL OUTPUT หรือ MPEG-2 ถูกตั้งเป็น BITSTREAM ใน SETUP MENU ระบบเสียง 3D จะไม่ทำงาน)

1. ขณะที่เล่นอยู่กดปุ่ม 3D จะปรากฏ 3D SOUND บนหน้าจอ
2. กดปุ่ม UP/DOWN เพื่อเปิดหรือปิดคุณสมบัติเสียง 3D

หมายเหตุ

- แผ่นดิสก์ที่จะใช้ระบบ 3D SOUND ได้ต้องบันทึกด้วยระบบ DOLBY SURROUND หรือ DOLBY DIGITAL อย่างไรก็ตามแผ่นดิสก์ที่บันทึกด้วยระบบทั้งสองนี้บางแผ่นอาจจะไม่มีช่องสัญญาณเสียงก็ได้
- โปรแกรมการซูมภาพและการใช้ระบบเสียง 3D จะทำงานหรือไม่ขึ้นอยู่กับแผ่นดิสก์

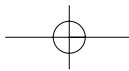
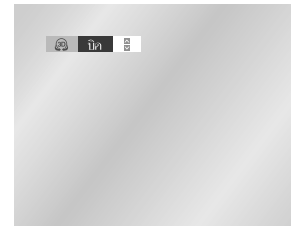

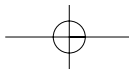

THAI

การเล่น MP3/WMA

เมื่อใส่แผ่นดิสก์ MP3/WMA ในเครื่องเล่นดีวีดี เครื่องจะเล่นไฟล์เพลงที่อยู่ในหมวดแรก

- ถ้ามีนามสกุลของไฟล์ปรากฏมากกว่าสองอย่างให้เลือกมีเดียไฟล์ที่ต้องการ
- เพื่อเปลี่ยนสื่อที่ทำการเล่นในปัจจุบัน กดปุ่ม STOP (■) สองครั้งแล้วกดปุ่ม DISC MENU
- หากไม่มีการกดปุ่มใด ๆ บนรีโมทภายใน 60 วินาที เมนูจะหายไปและเครื่องจะทำการเล่นรายการที่เลือกไว้

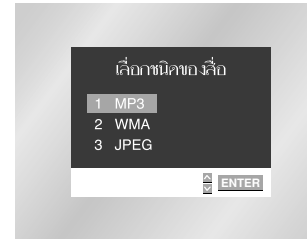

การเล่น MP3/WMA

1. เมื่อทำการเล่นเพลงแรกโพลเดอร์ของเพลงจะปรากฏที่ด้านขวาบนจอแสดงภาพ ในหนึ่งครั้งสามารถแสดงไฟล์ได้ทั้งหมด 8 โพลเดอร์ ถ้ามีมากกว่านั้นให้กดปุ่มLEFT/RIGHT เพื่อค้นหา
2. ใช้ปุ่ม UP/DOWN เพื่อเลือกโพลเดอร์เพลงที่ชอบแล้วกดปุ่มENTER ใช้ปุ่มUP/DOWN อีกครั้งหนึ่งเพื่อเลือกไฟล์เพลงแล้วกดปุ่ม ENTER เพื่อทำการเล่นไฟล์เพลงที่เลือกไว้

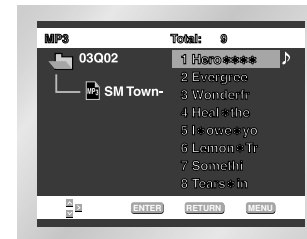

หมายเหตุ

- กดปุ่ม REPEAT เพื่อรับฟังเฉพาะเพลงอย่างต่อเนื่อง กดปุ่มอีกครั้งหนึ่งเพื่อยกเลิก

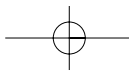

THAI

การเล่น MP3/WMA





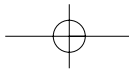

เมื่อทำการเล่นคิสก์ MP3/WMA ให้ปฏิบัติตามดังนี้

เมื่อทำการเล่นคิสก์ **CD-R/MP3** หรือ **WMA** ให้ปฏิบัติตามคำแนะนำสำหรับ **CD-R** ข้างต้นและคำแนะนำข้างล่างนี้ด้วย :

- ไฟล์ **MP3** หรือ **WMA** ต้องเป็นฟอร์แมท **ISO 9660** หรือ **JOLIET** ฟอร์แมท **ISO 9660** หรือ **JOLIET MP3** หรือ **WMA** เหมาะกับการใช้ใน **WINDOWS** และ **DOS** และยังใช้กับ **MAC** ก็ได้ ฟอร์แมทดังกล่าวจึงใช้กันอย่างกว้างขวาง
- ตั้งชื่อไฟล์ของไฟล์ **MP3** หรือ **WMA** ต้องไม่ให้เกิน **8** ตัว และมีนามสกุล **.mp3**, **.wma** ด้วย เมื่อตั้งชื่อไฟล์ให้อยู่ในฟอร์แมท ชื่อ **.mp3**, ชื่อ **.wma** และใช้ตัวอักษรไม่ให้เกิน **8** ตัว และหลีกเลี่ยงการใช้ตัวอักษรพิเศษ (.,/, \, =, +).
- เมื่อทำการบันทึกไฟล์ **MP3** ให้ใช้อัตราการถ่ายโอนข้อมูลอย่างน้อย **128 Kbps** คุณภาพของเสียง **MP3** จะขึ้นอยู่กับอัตราข้อมูล/คลายไฟล์ที่ท่านเลือก เพื่อให้ได้คุณภาพเสียงในซีดี (ฟอร์แมท **MP3** ไฟล์) ต้องใช้อัตราตัวอย่างที่อยู่ในระหว่าง **128 Kbps** และ **160 Kbps** ถ้าหากใช้อัตราที่สูงกว่านี้ (เช่น **192 Kbps** หรือมากกว่านั้นอีก) จะมีโอกาสน้อยที่จะได้คุณภาพเสียงที่ดี และไฟล์ที่ใช้อัตราต่ำกว่าอัตราตัวอย่าง **128 Kbps** ก็ไม่สามารถทำการเล่นได้เช่นเดียวกัน
- เมื่อทำการบันทึกไฟล์ **WMA** ให้ใช้อัตราการถ่ายโอนข้อมูลอย่างน้อย **64Kbps** คุณภาพของเสียงขึ้นอยู่กับอัตราการถ่ายโอนข้อมูล/คอมเพรสชัน/ดีคอมเพรสชันที่ท่านเลือก เพื่อให้ได้คุณภาพเสียงของฮาร์ดไดรฟ์ **CD** ต้องมีอัตราตัวอย่างอนล็อก/ดิจิทัล นั่นคือการแปลงสัญญาณเป็นฟอร์แมท **WMA** ธรรมชาติของ **64Kbps** ถึง **192Kbps** สำหรับไฟล์ที่มีอัตราดีคอมเพรสชันต่ำกว่า **64Kbps** หรือสูงกว่า **192Kbps** จะทำการเล่นไม่ถูกต้อง
- ห้ามทำการบันทึก **MP3** ไฟล์ที่มีระบบป้องกันการบันทึก ไฟล์บางชนิดมีระบบป้องกันการก๊อปปี้ที่ผิดกฎหมาย ไฟล์ดังกล่าวได้แก่ **Windows Media™** (ลงทะเบียนเป็นเครื่องหมายการค้าของ **Microsoft Inc**) และ **SDMI™** (ลงทะเบียนเป็นเครื่องหมายการค้าของ **SDMI Foundation**)
- ข้อควรระวัง: คำแนะนำข้างบนนี้ไม่สามารถรับรองได้ว่าเครื่องจะสามารถเล่น **MP3** ไฟล์ได้หมดหรือประกันคุณภาพของเสียง ท่านต้องสังเกตเทคโนโลยีและวิธีการสำหรับการบันทึก **MP3** ไฟล์บน **CD-R** เพื่อให้เครื่องของท่านทำการเล่นไฟล์ดังกล่าวให้มีประสิทธิภาพสูงสุด (มีฉะนั้นอาจทำให้ลดคุณภาพเสียงและในบางกรณีไม่สามารถอ่านไฟล์ได้)
- เครื่องจะสามารถทำการเล่นได้ **500** ไฟล์และ **300** โพลเดอร์ต่อคิสก์เป็นอย่างมาก



การเล่นCDรูปภาพ

1. เปิดถาดดิสก์
 2. ใส่แผ่นดิสก์ในถาดดิสก์
 - ใส่ดิสก์โดยด้านที่มีฉลากอยู่ข้างบน
 3. ปิดถาดดิสก์
 - ถาดดิสก์จะถูกปิดและจอภาพค้างบางล่างจะปรากฏ
 - เลือก JPEG ในเมนูเพื่อดู Photo CD
 - ใช้ปุ่ม UP/DOWN หรือ LEFT/RIGHT บนรีโมทเพื่อเลือกรูปภาพที่ต้องการดูแล้วกดปุ่ม ENTER กดปุ่ม PLAY (▶) ถ้าต้องการเล่นในโหมดสไลด์โชว์
 - กดปุ่ม (▶▶) เพื่อดูรูปภาพ 6 รูปถัดไป
 - กดปุ่ม (◀◀) เพื่อดูรูปภาพ 6 รูปก่อนหน้า
 -  : กลับไปที่จอภาพอัลบั้ม
กดปุ่ม UP/DOWN หรือ LEFT/RIGHT บนรีโมทเพื่อแสดงเมนูอีกครั้งหนึ่ง
 -  : กดปุ่ม ENTER แต่ละครั้งรูปภาพจะหมุน 90 องศาทางเข็มนาฬิกา
 -  : กดปุ่ม ENTER แต่ละครั้งรูปภาพจะขยาย 2X.(ธรรมดา → 2X → ธรรมดา)
 -  : เครื่องเล่นจะเข้าโหมดสไลด์โชว์
- * กดปุ่ม RETURN เพื่อกลับไปหน้าจอภาพอัลบั้ม
- * ก่อนที่จะเริ่มสไลด์โชว์คือตั้งเวลาระหว่างรูปภาพไว้ก่อน
-  : เมื่อเลือกไอคอนและกดปุ่ม ENTER รูปภาพจะเปลี่ยนทุก 6 วินาทีโดยอัตโนมัติ
 -  : รูปภาพจะเปลี่ยนทุก 12 วินาทีโดยอัตโนมัติ
 -  : รูปภาพจะเปลี่ยนทุก 18 วินาทีโดยอัตโนมัติ
- * ขึ้นอยู่กับขนาดของไฟล์เวลาระหว่างภาพอาจนานกว่าหรือสั้นกว่าคำแนะนำในคู่มือการใช้งาน
- เพื่อเปลี่ยนมิติที่ทำการเล่นในปัจจุบัน กดปุ่ม STOP (■) สองครั้งแล้วกดปุ่ม DISC MENU
 - ถ้าไม่มีการกดปุ่มใด ๆ ภายใน 60 วินาทีบนรีโมทเมนูจะหายไปและเครื่องจะทำการเล่นรายการที่เลือกไว้

หมายเหตุ

- ถ้าไม่มีการกดปุ่มใด ๆ บนรีโมทภายใน 10 วินาทีเมนูจะหายไปกดปุ่ม UP/DOWN หรือ LEFT/RIGHT บนรีโมทเพื่อแสดงเมนูอีกครั้งหนึ่ง
- กดปุ่ม RETURN เพื่อกลับไปสไลด์โชว์

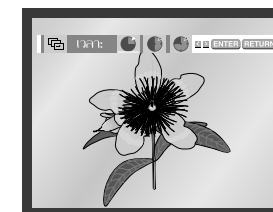
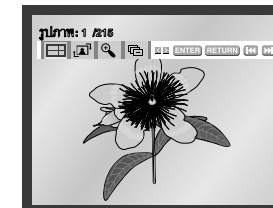
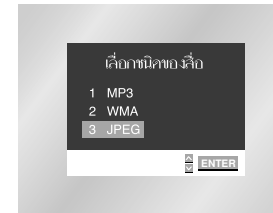

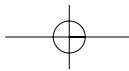
**THAI**

การเล่น CD รูปภาพ

การเล่น CD รูปภาพ

- สามารถทำการเล่นได้เฉพาะไฟล์ที่มีนามสกุล ".jpg" และ ".JPG"
- ถ้าดิสก์ไม่ได้เปิดเซกชั่น เครื่องจะใช้เวลานานในการเริ่มทำการเล่นและอาจทำการเล่นไฟล์ที่บันทึกไว้ไม่ครบ
- ทำการเล่นได้เฉพาะดิสก์ CD-R ที่มีไฟล์ JPEG ในฟอร์แมต ISO 9660 หรือ Joliet เท่านั้น
- ชื่อไฟล์ JPEG ต้องไม่เกิน 8 ตัวอักษรและไม่มีการเว้นวรรคและไม่มีการใช้ตัวอักษรพิเศษ (. / = +).
- สามารถเล่นดิสก์ได้เฉพาะที่มีลัดติเซชั่นซึ่งบันทึกอย่างต่อเนื่องเท่านั้น ถ้ามีช่องว่างในลัดติเซชั่นเครื่องจะทำการเล่นไปถึงช่องว่างเท่านั้น
- สามารถบรรจุได้ถึง 500 รูปใน CD ด้านเดียว
- ทำการเล่นได้เฉพาะ CD ของ Kodak Picture เท่านั้น
- เมื่อทำการเล่นซีดี Kodak Picture เครื่องจะทำการเล่นเฉพาะไฟล์ JPEG ที่อยู่ในโฟลเดอร์รูปภาพเท่านั้น
- ดิสก์รูปภาพซึ่งไม่ใช่ Kodak Picture CD อาจใช้เวลานานในการเริ่มทำการเล่นหรืออาจทำการเล่นไม่ครบ
- ถ้าจำนวนไฟล์ในดิสก์เกิน 500 ไฟล์ เครื่องจะทำการเล่นเฉพาะ 500 ไฟล์ JPEG เท่านั้น
- ถ้าจำนวนโฟลเดอร์ในดิสก์เกิน 300 โฟลเดอร์ เครื่องจะทำการเล่นเฉพาะไฟล์ JPEG ที่อยู่ใน 300 โฟลเดอร์เท่านั้น

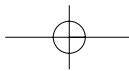
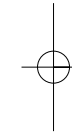
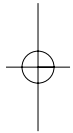

การใช้ Setup Menu

Setup Menu ช่วยให้เราสามารถกำหนดการทำงานของเครื่องเล่น DVD ให้เลือกภาษาที่ต้องการ, เรทภาพยนตร์(Parental Level) และปรับเครื่องเล่นให้เข้ากับเครื่องรับโทรทัศน์ได้

1. เมื่อเครื่องเล่นอยู่ในโหมด Stop กดปุ่ม MENU บนรีโมท เลือก Setup โดยการใช้นปุ่ม UP/DOWN แล้วกดปุ่ม RIGHT หรือ ENTER

- ❶ ตั้งค่าภาษา : ตั้งภาษาที่จะใช้
- ❷ ตั้งค่าเสียง : ใช้ตั้งโปรแกรมเลือกกระบวนเสียง
- ❸ ตั้งค่าจอภาพ : ใช้ตั้งโปรแกรมแสดงการทำงานใช้คำสั่งนี้เพื่อเลือกชนิดของจอภาพตามที่ต้องการและเลือกข้อมูลแสดงการทำงานต่างๆ
- ❹ เรทภาพยนตร์ : ใช้กำหนดเรทระดับภาพยนตร์
ใช้คำสั่งนี้สำหรับตั้งโปรแกรมป้องกันเด็กชมภาพยนตร์ที่ไม่เหมาะสม
เช่นภาพยนตร์ที่มีความรุนแรงและภาพยนตร์ที่เหมาะสมสำหรับผู้ใหญ่เท่านั้น เป็นต้น

2. ใช้นปุ่ม UP/DOWN ที่รีโมทเพื่อเลือกคำสั่งที่ต้องการ

3. กดปุ่ม ENTER เพื่อเลือกคำสั่งย่อยที่ต้องการ

กดปุ่ม MENU อีกครั้งหนึ่งหลังจากตั้งโปรแกรมแล้ว ข้อความบนหน้าจอจะหายไป

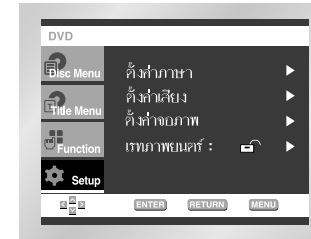

หมายเหตุ

- ถ้าต้องการลบ SETUP MENU หรือกลับไปยังหน้าจอรหว่างตั้งโปรแกรมให้กดปุ่ม RETURN หรือ LEFT
- การใช้โปรแกรม Setup Menu บางโปรแกรมอาจไม่ทำงานทั้งนี้ขึ้นอยู่กับแผ่นดิสก์

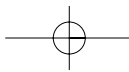

THAI

การตั้งค่าภาษา

เมื่อตั้งโปรแกรมเมนูคำสั่ง, เมนูของแผ่น, เสียง และ คำบรรยาย ไว้ล่วงหน้าเครื่องจะเล่นตามโปรแกรมที่ตั้งไว้ทุกครั้ง

การเลือกภาษาของเมนูเครื่องเล่น (Player Menu)

1. เมื่ออยู่ในโหมด STOP กดปุ่ม MENU
2. เลือก Setup โดยการใช้นปุ่ม UP/DOWN แล้วกดปุ่ม RIGHT หรือ ENTER
3. เลือก การตั้งค่าภาษา โดยการใช้นปุ่ม UP/DOWN แล้วกดปุ่ม RIGHT หรือ ENTER
4. เลือกเมนูคำสั่งโดยการใช้นปุ่ม UP/DOWN แล้วกดปุ่ม RIGHT หรือ ENTER
5. ใช้นปุ่ม UP/DOWN เพื่อเลือก 'ไทย'
6. กดปุ่ม ENTER
 - เมื่อเลือกภาษาอังกฤษเสร็จเรียบร้อยแล้ว หน้าจอจะกลับไปสู่SETUP MENU
 - ถ้าไม่ต้องการให้ SETUP MENU ปรากฏให้กดปุ่ม RETURN หรือLEFT



การเลือกภาษาของเมนูแผ่นดิสก์ (Disc Menu Language)

โปรแกรมนี้สามารถเปลี่ยนภาษาเฉพาะที่ปรากฏบนจอ เมนูของแผ่น เมื่ออยู่ในโหมด STOP กดปุ่ม MENU

1. เลือก Setup โดยการใช้นปุ่ม UP/DOWN แล้วกดปุ่ม RIGHT หรือ ENTER
2. เลือก ตั้งค่าภาษา โดยการใช้นปุ่ม UP/DOWN แล้วกดปุ่ม RIGHT หรือ ENTER
3. เลือก เมนูของแผ่นโดยการใช้นปุ่ม UP/DOWN แล้วกดปุ่ม RIGHT หรือ ENTER
4. ใช้นปุ่ม UP/DOWN เพื่อเลือก 'ไทย'
 - ให้เลือก 'อื่นๆ' ถ้าภาษาที่ต้องการไม่ปรากฏอยู่ในรายการ
5. กดปุ่ม ENTER เพื่อเลือกภาษาอังกฤษ
 - เสร็จเรียบร้อยแล้ว หน้าจอจะกลับไปสู่SETUP MENU

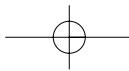

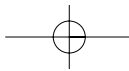

THAI

การตั้งค่าภาษา

การเลือกภาษาของเสียงสนทนา (Audio Language)

1. เมื่ออยู่ในโหมด STOP กดปุ่ม MENU
2. เลือก Setup โดยการใช้นปุ่ม UP/DOWN แล้วกดปุ่ม RIGHT หรือ ENTER
3. เลือก คั้งคำภาษา โดยการใช้นปุ่ม UP/DOWN แล้วกดปุ่ม RIGHT หรือ ENTER
4. เลือก เสียงโดยการใช้นปุ่ม UP/DOWN แล้วกดปุ่ม RIGHT หรือ ENTER
5. กดปุ่ม UP/DOWN เพื่อเลือก 'ไทย'
 - ให้เลือก 'ต้นฉบับ' (ORIGINAL) ถ้าต้องการฟังภาษาที่ใช้ในการบันทึกแผ่นดิสก์
 - ให้เลือก 'อื่นๆ' (OTHER) ถ้าภาษาที่ต้องการไม่ปรากฏอยู่ในรายการ
6. กดปุ่ม ENTER
 - เมื่อเลือกภาษาอังกฤษเรียบร้อยแล้ว หน้าจอจะกลับไปสู่ SETUP MENU



การเลือกภาษาคำบรรยาย (Subtitle Language)

1. เมื่ออยู่ในโหมด STOP กดปุ่ม MENU
2. เลือก Setup โดยการใช้นปุ่ม UP/DOWN แล้วกดปุ่ม RIGHT หรือ ENTER
3. เลือก คั้งคำภาษา โดยการใช้นปุ่ม UP/DOWN แล้วกดปุ่ม RIGHT หรือ ENTER
4. เลือก คำบรรยายโดยการใช้นปุ่ม UP/DOWN แล้วกดปุ่ม RIGHT หรือ ENTER
5. ใช้นปุ่ม UP/DOWN เพื่อเลือก 'ไทย'
 - ให้เลือก 'อัตโนมัติ' (AUTOMATIC) ถ้าต้องการเลือกคำบรรยายหรือคำแปลภาษาเดียวกันเสียง
 - ให้เลือก 'อื่นๆ' (OTHER) ถ้าภาษาที่ต้องการไม่ปรากฏอยู่ในรายการแผ่นดิสก์บางแผ่นอาจไม่มีภาษาที่ต้องการในกรณีนี้แผ่นดิสก์จะเล่นภาษาที่บันทึกไว้
6. กดปุ่ม ENTER
 - เมื่อเลือกภาษาอังกฤษเรียบร้อยแล้ว หน้าจอจะกลับไปสู่ SETUP MENU



หมายเหตุ

- ถ้าภาษาที่เลือกไม่มีในแผ่น ดิสก์เครื่องจะเล่นภาษาที่บันทึกไว้
- ถ้าต้องการลบ SETUP MENU หรือกลับไปยังหน้าจอระหว่างตั้งโปรแกรมให้กดปุ่ม RETURN หรือ LEFT

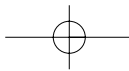

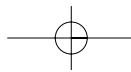

THAI

การตั้งค่าเสียง

1. เมื่ออยู่ในโหมด STOP กดปุ่ม MENU
2. เลือก Setup โดยการใช้นปุ่ม UP/DOWN แล้วกดปุ่มRIGHT หรือ ENTER
3. เลือก ตั้งค่าเสียง โดยการใช้นปุ่ม UP/DOWN แล้วกดปุ่ม RIGHT หรือ ENTER
4. ใช้นปุ่ม UP/DOWN เพื่อเลือกสิ่งที่ต้องการแล้วกดปุ่ม RIGHTหรือ ENTER

❶ Dolby Digital Out

1. PCM: เปลี่ยนเป็นระบบเสียงPCM[2CH]48kHz/16Bit. เลือก PCM เมื่อใช้สัญญาณเสียง AnalogAudio Output
2. Bitstream: เปลี่ยนเป็นDigitalBISTREAM[5.1CH]เลือก บิตสตรีม เมื่อใช้สัญญาณเสียง DigitalAudio Output

หมายเหตุ • ต้องแน่ใจว่าเลือกสัญญาณ Digital Output ถูกต้องมิฉะนั้นจะไม่มีเสียง

❷ MPEG-2 Digital Out

1. PCM: เปลี่ยนเป็นระบบเสียงPCM[2CH] 48kHz/16 Bit. เลือก PCMเมื่อใช้สัญญาณเสียง AnalogAudio Output
2. Bitstream: เปลี่ยนเป็นDigitalBISTREAM[5.1CH]เลือกบิตสตรีม เมื่อใช้สัญญาณเสียง DigitalAudio Output

❸ DTS

1. ปิด (OFF) : ปิดการส่งสัญญาณดิจิทัล
2. เปิด (ON) : สัญญาณDTS Bitstreamใช้ผ่านสัญญาณดิจิทัลเท่านั้น

❹ Dynamic Compression

1. เปิด (ON) : เพื่อเลือก Dynamic Compression
2. ปิด (OFF) : เพื่อเลือกกระดับปกติ

❺ PCM Down Sampling

1. เปิด (ON) : เลือกปุ่มนี้เมื่อเครื่องขยายเสียงต่อกับเครื่องเล่นซึ่งไม่ใช่ 96KHz ในกรณีดังกล่าวสัญญาณ 96KHz จะถูกแปลงเป็น 48KHz
2. ปิด (OFF) : เลือกปุ่มนี้เมื่อเครื่องขยายเสียงต่อกับเครื่องเล่นเป็น 96KHz ในกรณีดังกล่าวสัญญาณจะจ่ายออกทั้งหมดโดยไม่มีการเปลี่ยนแปลงใดๆ

หมายเหตุ

- ถ้าต้องการลบ SETUP MENU หรือกลับไปยังหน้าจอรหว่างตั้ง โปรแกรมให้กดปุ่ม RETURN หรือLEFT
- การผลิตภายใต้ลิขสิทธิ์ของ Dolby Laboratories จะมีสัญลักษณ์ 'Dolby' และ double-D [DD] เป็นเครื่องหมายการค้า
- 'DTS' และ 'DTS Digital Out' เป็นเครื่องหมายการค้าของ Digital Theater System, Inc.

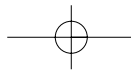
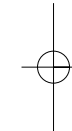
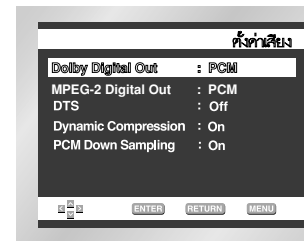

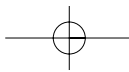

THAI

การตั้งค่าจอภาพ

1. เมื่ออยู่ในโหมด STOP กดปุ่ม MENU
2. เลือก Setup โดยการใช้นปุ่ม UP/DOWN แล้วกดปุ่มRIGHT หรือ ENTER
3. เลือก ตั้งค่าจอภาพ โดยการใช้นปุ่ม UP/DOWN แล้วกดปุ่ม RIGHT หรือ ENTER
4. ใช้นปุ่ม UP/DOWN หรือ LEFT/RIGHT เพื่อเลือกรายการที่ต้องการ แล้วกดปุ่ม RIGHTหรือ ENTER

❶ อัตราส่วนภาพ

1. 4 : 3 จอเล็กคอทซ์บ็อกซ์:

ถึงแม้เครื่องรับโทรทัศน์จะมีขนาดหน้าจ้ออัตราส่วน 4 : 3 ก็สามารถเลือกอัตราส่วนภาพเป็น 16 : 9 ได้ โดยจะมีแถบสีดำอยู่ด้านบนและล่างของจอ

2. 4 : 3 จอเพนสแกน: เลือกแบบนี้สำหรับทีวีขนาด 4 : 3 เมื่อต้องการรับชมส่วนกลางภาพของภาพแบบ 16 : 9 (ภาพด้านซ้ายสุดและขวาสุดจะถูกตัดออกไป)

3. 16 : 9 จอกว้าง:

สามารถชมภาพที่มีอัตราส่วน 16 : 9 ได้เต็มภาพ ถ้าใช้เครื่องรับโทรทัศน์ ชนิดจอกว้าง (widescreen TV.)

❷ ภาพนิ่ง

ป้องกันภาพสั่นไหวและแสดงข้อความให้เลือกเพื่อทำให้ภาพชัดเจนขึ้น

1. **ไฟลด์** : เลือก ไฟลด์ เมื่ออยู่ในโหมดคอโอได้ แล้วภาพยังสั่นไหว
2. **เฟรม** : เลือก เฟรม เมื่ออยู่ในโหมดคอโอได้ แล้วต้องการเห็นตัวอักษรขนาดเล็กชัดเจนขึ้น
3. **คอโอได้** : เมื่อเลือก คอโอได้ แล้ว ไฟลด์/เฟรม จะถูกเปลี่ยนโดยอัตโนมัติ

❸ แสดงคำสั่ง (SCREEN MESSAGES)

ใช้เพื่อเปิดหรือปิดโปรแกรม แสดงคำสั่ง

❹ ระบบสีแผ่นNTSC

"NTSC" หากมีช่องสายเข้า NTSC ช่องเดียวเท่านั้น หรือไม่ก็ท่านเลือกได้เพื่อออกจาก "PAL 60 Hz"

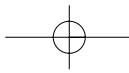
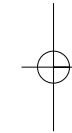
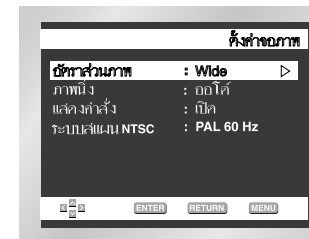
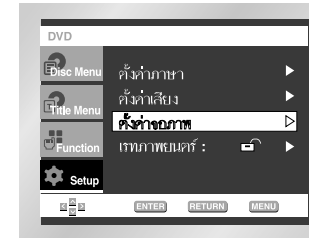

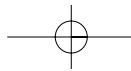

THAI

การตั้งโปรแกรม ควบคุมเนื้อหา (Parental Control)

โปรแกรมนี้จะใช้กับ DVDs ที่มีการแบ่งระดับไว้ถึง 8 ระดับ เพื่อช่วยควบคุม DVDs ชนิดต่างๆ ที่บุคคลในครอบครัวจะเปิดชม

1. เมื่ออยู่ในโหมด STOP กดปุ่ม MENU
2. เลือก Setup โดยการใช้นปุ่ม UP/DOWN แล้วกดปุ่ม RIGHT หรือ ENTER
3. เลือก ควบคุมเนื้อหา โดยการใช้นปุ่ม UP/DOWN แล้วกดปุ่ม RIGHT หรือ ENTER
4. ใช้นปุ่ม RIGHT หรือ ENTER เพื่อเลือก ใช้ ถ้าท่านต้องการใช้รหัสผ่าน จอแสดงภาพ ใส่รหัสผ่าน จะปรากฏ
5. ใส่รหัสผ่าน รหัสจะปรากฏขึ้นเพื่อให้ยืนยันแล้วใส่รหัสผ่านอีกครั้งหนึ่ง Parental Control จะปรากฏบนหน้าจอ

การกำหนดระดับการชม :

การกำหนดระดับจะได้ผลเฉพาะเมื่อเลือกคำสั่ง ใช้รหัสผ่าน การยกเลิกการควบคุมให้ใช้นปุ่ม LEFT/RIGHT เพื่อเลือก ไม่ใช่ ใช้นปุ่ม UP/DOWN เพื่อเลือกตัวเลขกำหนดระดับแล้วกด ENTER

- ใช้นปุ่ม UP/DOWN เพื่อเลือกกำหนดระดับ (ตัวอย่าง ระดับ 6) และกด ENTER แผ่นดิสก์ที่มีระดับ 7 จะไม่สามารถเล่นได้
- การยกเลิกการกำหนดระดับให้กดปุ่ม LEFT/RIGHT เพื่อเลือก ไม่ใช่ ใน ใช้รหัสผ่าน

การเปลี่ยนรหัสผ่าน :

- ใช้นปุ่ม UP/DOWN เพื่อเลือก เปลี่ยนรหัสผ่าน จอภาพ เปลี่ยนรหัสผ่าน จะปรากฏขึ้น
- ใส่รหัสผ่านใหม่แล้วใส่ซ้ำอีกครั้งหนึ่ง

หมายเหตุ

- ถ้าไม่ต้องการให้ SETUP MENU ปรากฏหรือกลับไปยังหน้าจอระหว่างตั้งโปรแกรมให้กดปุ่ม RETURN หรือ LEFT
- ถ้าลืมรหัสผ่านให้ดูที่ Forget Password ในคู่มือการแก้ปัญหาหน้า

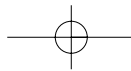
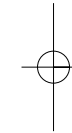
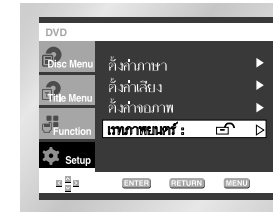

ข้อควรระวังเพื่อความปลอดภัย

ข้อควรระวังในการใช้เครื่องเล่น

- หลีกเลี่ยงสถานที่ที่มีแม่เหล็ก
การใช้เครื่องเล่นภายใต้ไฟหลอดยาวฟลูออเรสเซนต์ ในรถยนต์ ใกล้เคียง TV หรือสิ่งที่มีแม่เหล็กอาจทำให้ภาพที่บันทึกไว้เสียหายได้
- หลังจากใช้งานเสร็จสิ้นแล้วถอดปลั๊กออก ปิดเครื่อง และถอดแบตเตอรี่ออก
- ถ้าใช้งานเครื่องเล่นในสถานที่ที่ใกล้สถานีโทรทัศน์หรือวิทยุ สถานีส่งกระแสไฟฟ้าที่นั่นการแทรกแซงคลื่นไฟฟ้าอาจทำให้เครื่องเล่นเสียหายได้
- อย่าทำให้เครื่องเล่นตกลงหรือถูกการกระแทกอย่างแรง
- อย่าวางเครื่องเล่นใกล้หลอดไฟ
ความร้อนจากหลอดไฟอาจเป็นสาเหตุทำให้เครื่องเล่นทำงานผิดปกติหรือขัดข้องได้.
- ในสิ่งแวดล้อมที่เปียกชื้นการใช้เครื่องเล่นไฟฟ้าในเครื่องบิน
- อย่าวางผลิตภัณฑ์นี้ในสถานที่ที่มีอุณหภูมิสูงหรือความชื้นสูง
เครื่องเล่นของท่านทำงานในอุณหภูมิระหว่าง 10°C~30°C และความชื้น 30%~80%.
อย่าวางผลิตภัณฑ์นี้ในสถานที่ที่แสงแดดส่องถึงโดยตรง หรือรถยนต์ที่ปิดหน้าต่าง การกระทำเช่นนั้นทำลายฝาครอบและวงจรของเครื่องเล่นแปลกปลอม ซึ่งอาจก่อให้เกิดไฟไหม้และได้รับบาดเจ็บได้
- อย่าทำให้น้ำ ทราย ฝุ่น หรือสิ่งอื่นเข้าไปในเครื่อง หลีกเลี่ยงการใช้หรือการเก็บเครื่องเล่นในสถานที่ที่มีควัน ไอ น้ำ หรือความชื้น การกระทำเช่นนั้นอาจเป็นสาเหตุทำให้เครื่องขัดข้องหรือเกิดราบนเลนส์ เก็บรักษาเครื่องเล่นในสถานที่ที่มีอากาศถ่ายเทสะดวก
- เมื่อใช้เครื่องเล่นในสถานที่อุณหภูมิค่าจอ LCD อาจไม่แสดงภาพทันทีหลังจากเปิดเครื่อง
กรณีดังกล่าวไม่ถือว่าเป็นผิดปกติ อย่าใช้งานในอุณหภูมิที่ต่ำกว่า 10°C
- ต้องระมัดระวังไม่ให้ก๊อกรอยขีดข่วนบนเส้นระหว่างการใช้สติกส์เข้าออกหรือทำความสะอาด
การกระทำเช่นนั้นอาจทำให้เครื่องขัดข้องได้

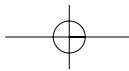

THAI

ข้อควรระวังเพื่อความปลอดภัย

เมื่อเคลื่อนย้ายเครื่องเล่น

- ค่อยนำดิสก์ออกก่อนเคลื่อนย้ายเครื่องเล่น
เมื่อไม่ใช้งานเครื่องเล่นให้นำดิสก์ออกและปิดเครื่องเช่นเดียวกัน

ประหยัดพลังงาน

- เมื่อไม่ใช้เครื่องเล่น DVD ให้ปิดเครื่อง ถ้าจะไม่ใช้เครื่องเล่นเป็นเวลานานให้ถอดปลั๊กไฟออกจากเต้าเสียบบนผนังด้วย

การบำรุงรักษาจอ LCD

- เพื่อทำความสะอาดจอภาพปิดเครื่องแล้วเช็ดด้วยผ้านุ่ม

ลักษณะเด่นจอ LCD

- จอ LCD ของท่านออกแบบโดยการนำเทคโนโลยีล่าสุดซึ่งมีพิทเชลทำงาน 99.99%

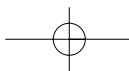
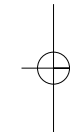
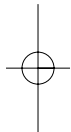

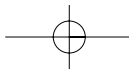

THAI

ข้อควรระวังเพื่อความปลอดภัย

ข้อควรระวังในการใช้แบตเตอรี่

อันตราย!

ต้องปฏิบัติตามข้อควรระวังข้างล่างนี้เมื่อใช้แบตเตอรี่ มิฉะนั้นอาจเป็นสาเหตุทำให้เกิดไฟฟ้าช็อต เกิดความร้อนจัด กว้น ไฟไหม้ หรือผลิตภัณฑ์เสียหายได้

1. ห้ามถอดส่วนประกอบหรือดัดแปลงแบตเตอรี่โดยเด็ดขาด ห้ามใช้โลหะวัตถุและดือ ขั้วปลายสายไฟของแบตเตอรี่
2. ห้ามสอดโลหะวัตถุเข้าไปในแบตเตอรี่
3. อย่าวางแบตเตอรี่ในสถานที่ที่แสงแดดส่องถึงโดยตรง แผงหน้าต่างนั้รถยนต์ หรือที่มีอุณหภูมิสูง
4. อย่าให้แบตเตอรี่ถูกน้ำ ไฟ หรือ ความร้อนจัด
5. ใช้ AC อัดแบตเตอรี่เมื่อชาร์จแบตเตอรี่ทุกครั้ง
6. แบตเตอรี่ของท่านออกแบบให้ใช้กับเครื่องเล่นโดยเฉพาะ ห้ามใช้กับเครื่องอื่น

ข้อพึงปฏิบัติ!

1. อย่าทำให้ตกหรือถูกกระแทกอย่างแรง
2. เก็บรักษาไว้ในสถานที่ที่ปลอดภัยจากเด็ก
3. แบตเตอรี่อาจรั่วของเหลวที่เป็นอันตรายต่อตา หากถูกของเหลวดังกล่าวบริเวณตาให้รีบล้างออกด้วยน้ำทันทีแล้วรีบไปพบแพทย์ หากถูกของเหลวดังกล่าวบริเวณผิวหนังหรือเสื้อผ้ารีบล้างออกด้วยน้ำทันที

คำเตือน!

1. เมื่อไม่ใช้งานแบตเตอรี่ถอดออกแล้วเก็บไว้ในสถานที่เย็น
2. อย่าใช้ AC อัดแบตเตอรี่หรือแบตเตอรี่ในการชาร์จเป็นเวลานาน อาจเกิดความร้อนจัดได้
3. เก็บรักษาแบตเตอรี่ในสถานที่ที่ปราศจากควัน ไอน้ำ ความชื้น และฝุ่น
 - อย่างวางแบตเตอรี่ไว้ใกล้ห้องครัว เครื่องทำความอุ่น หรือสถานที่ที่มีควันหรือไอน้ำ การกระทำเช่นนี้อาจเป็นสาเหตุทำให้เกิดไฟไหม้หรือไฟฟ้าช็อตได้
 - หลีกเลี่ยงแสงแดด เครื่องทำความอุ่น หรือสถานที่ที่มีอุณหภูมิสูง เช่นข้างในรถยนต์เพราะอาจเกิดไฟไหม้ได้ การกระทำเช่นนี้อาจเป็นสาเหตุทำให้เกิดไฟฟ้าช็อต ความร้อนจัด กว้น ไฟ หรือผลิตภัณฑ์เสียหายได้
4. ถ้าใช้แบตเตอรี่ในอุณหภูมิต่ำกว่า 10°C หรือเกินกว่า 30°C ทำให้อายุการใช้งานแบตเตอรี่สั้นลง

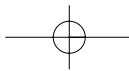

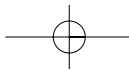
**THAI**

ข้อควรระวังเพื่อความปลอดภัย

หลังจากชาร์จแล้วเก็บแบตเตอรี่ไว้ห่างหาก

- แบตเตอรี่ของท่านเป็นแบตเตอรี่ลิเทียม ถึงแม้ว่าไม่ใช้งานแต่พลังงานจะไหลออกอย่างช้า ๆ จึงควรใช้แบตเตอรี่ที่ชาร์จเต็มที่
- ชาร์จจนกว่าจะไฟแสดงการชาร์จเปลี่ยนเป็นสีเขียว การชาร์จแบตเตอรี่ไม่เต็มที่จะทำให้อายุการใช้งานของแบตเตอรี่สั้นลง

ข้อควรระวังในการชาร์จแบตเตอรี่

- ชาร์จแบตเตอรี่ในอุณหภูมิ 10°C~30°C การใช้แบตเตอรี่ในเขตอุณหภูมิต่ำจะทำให้ใช้เวลานานมากขึ้นและลดอายุการใช้งาน และหากชาร์จในเขตอุณหภูมิสูงจะไม่สามารถชาร์จแบตเตอรี่เต็มที่ได้
- ถ้าเครื่องเล่น DVD ร้อนจัดและแบตเตอรี่อยู่ข้างในอุณหภูมิสูงขึ้นในระดับหนึ่งและท่านไม่สามารถชาร์จแบตเตอรี่ได้ (ไฟจะกระพริบรวดเร็วแล้วหายไป) ในกรณีดังกล่าวให้ถอดแบตเตอรี่ออก หลังจากอุณหภูมิลดลงอยู่ในระดับที่ปลอดภัยแล้วเครื่องจะทำการชาร์จต่อโดยอัตโนมัติ
- แบตเตอรี่จะอุ่นเมื่อชาร์จหรือใช้งาน ปรากฏการณ์เช่นนี้ถือว่าไม่ผิดปกติ แบตเตอรี่ที่ร้อนอาจชาร์จนานเกินไปหรือไม่ได้ชาร์จเลย รอทำให้แบตเตอรี่เย็นลงก่อนที่จะชาร์จ

อายุการใช้งานของแบตเตอรี่ (อุณหภูมิค่า)

- อายุการใช้งานของแบตเตอรี่มีจำกัด ถึงแม้ว่าจะไม่ได้ใช้งาน พลังงานของแบตเตอรี่จะไหลออกอย่างช้า ๆ อายุการใช้งานขึ้นอยู่กับวิธีการเก็บรักษาแบตเตอรี่แต่เมื่อไม่ใช้แบตเตอรี่เลยในระยะเวลาหนึ่งปีอายุการใช้งานจะสั้นลงมาก ถ้าชาร์จแบตเตอรี่แต่ไม่มีพลังงานควรเปลี่ยนเป็นของใหม่
- อายุการใช้งานแบตเตอรี่จะสั้นลงเมื่อใช้ในอุณหภูมิต่ำกว่า 10°C พลังงานไฟฟ้าจะจ่ายออกเนื่องจากมีปฏิกิริยาทางเคมีภายในแบตเตอรี่ อุณหภูมิต่ำจะขัดขวางปฏิกิริยาดังกล่าวอายุการใช้งานของแบตเตอรี่จึงสั้นลง

คำเตือน

- แบตเตอรี่ของท่านออกแบบให้ใช้กับเครื่องเล่น DVD โดยเฉพาะ

หมายเหตุ

- เมื่อไม่ใช้งานเครื่องเล่น DVD ปิดเครื่องทุกครั้งเพื่อรักษาแบตเตอรี่ ถ้า AC อัดแบตเตอรี่เชื่อมต่อกับเครื่องเล่น ชาร์จแบตเตอรี่โดยการใส่สายไฟของเครื่องเล่นที่ปิดเครื่องแล้ว

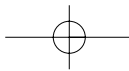

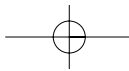

THAI

ข้อควรระวังเพื่อความปลอดภัย

ข้อควรระวังในการเก็บรักษาแบตเตอรี่

- ถึงแม้ว่าไม่ได้ใช้งานพลังงานของแบตเตอรี่จะไหลออกอย่างช้า ๆ เพื่อชาร์จแบตเตอรี่ให้ปฏิบัติตามขั้นตอนดังต่อไปนี้
1. ถอดแบตเตอรี่ออกจากเครื่องเล่น DVD ทุกครั้งที่ใช้งานเสร็จ
 2. เมื่อไม่ใช้งานเครื่องเล่น DVD ให้ปิดเครื่อง ถ้าเครื่องเล่นยังอยู่ในโหมด standby พลังงานของแบตเตอรี่จะไหลออกอย่างช้า ๆ ทำให้ลดปริมาณพลังงานที่ชาร์จน้อยลง
 3. ก่อนที่จะเก็บรักษาแบตเตอรี่ให้ใช้พลังงานของแบตเตอรี่ให้หมดโดยใช้ งานกับเครื่องเล่นแล้วเก็บรักษาไว้ในสถานที่เย็นและแห้ง หากเก็บไว้ในสถานที่ร้อนปริมาณความจุของแบตเตอรี่จะลดน้อยลง
 4. แบตเตอรี่ของท่านต้องชาร์จและใช้งานเครื่องเล่น DVD อย่างน้อยทุก ๆ 6 เดือน การกระทำเช่นนี้จะป้องกันการลดปริมาณความจุของแบตเตอรี่ไม่ให้ลดน้อยลง

AC อแดปเตอร์

AC อแดปเตอร์ที่มีปริมาณความจุระบบไฟฟ้า 50/60Hz (100V~240V) การใช้ AC อแดปเตอร์ขึ้นอยู่กับความดันไฟฟ้าและการออกแบบทางออกของไฟฟ้าที่เหมาะสม

- การใช้ AC อแดปเตอร์กับใกล้เครื่องรับวิทยุจะเป็นสาเหตุทำให้การรับวิทยุลดน้อยลง
- อย่าให้เปลวไฟ ของเหลวโลหะ วัตถุทุกชนิดเข้าไปในอแดปเตอร์
- อแดปเตอร์ถูกหุ้มด้วยวัสดุพลาสติก ห้ามแกะสิ่งที่หุ้มออกโดยเด็ดขาด
- อย่าทำให้อแดปเตอร์ตกลง สั่นสะเทือน หรือเขย่า
- อย่าวางไว้ในสถานที่ที่แสงแดดส่องถึงโดยตรง
- อย่าใช้ในสถานที่ที่มีอุณหภูมิต่ำและมีความชื้นสูง

วิธีทำความสะอาดและบำรุงรักษา

- มีหลายส่วนที่ใช้พลาสติกในการครอบเครื่องเล่น DVD อย่าใช้สารเคมีระเหยได้ เช่น เบนซิน หรือทินเนอร์ ฯลฯ เพราะสารเหล่านี้อาจทำลายพื้นผิวของเครื่องเล่นได้
- เช็ดด้านนอกด้วยผ้านุ่มแห้ง ถ้าสกปรกมากเช็ดด้วยผ้าชุบน้ำผสมน้ำยาล้างจานแล้วเช็ดอีกครั้งหนึ่งด้วยผ้านุ่มแห้ง
- เช็ดลายนิ้วมือบนจอ LCD ด้วยผ้านุ่มแห้ง

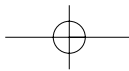

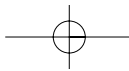

THAI

คู่มือการแก้ปัญหา

ถ้าเครื่องเล่น DVD ทำงานผิดปกติกรุณาอ่านคู่มือก่อนเรียกใช้บริการเพื่อแก้ปัญหา

ปัญหาหลักข้อ	การปฏิบัติ
เปิดเครื่องไม่ได้หรือเครื่องปิดอย่างกระทันหัน	<ul style="list-style-type: none"> • เสียบปลั๊ก AC อัดับเครื่องในตำแหน่งที่มั่นคงให้แน่น • ปิดเครื่องแล้วเปิดเครื่องใหม่
แบตเตอรี่อยู่ในตำแหน่งแต่เปิดเครื่องไม่ได้หรือเครื่องปิดอย่างกระทันหัน	<ul style="list-style-type: none"> • ตรวจสอบว่าขั้วรับแบตเตอรี่หรือขั้ว ถัดยังไม่ขั้วรับให้ขั้วรับก่อน
รีโมทไม่ทำงาน	<ul style="list-style-type: none"> • ตรวจสอบว่าทิศทางของขั้ว “+” และ “-” ถูกต้องหรือไม่ • ตรวจสอบแบตเตอรี่ในรีโมทว่าต้องเปลี่ยนหรือไม่ • ใช้รีโมทในระยะห่างและมุมต่อเครื่องเล่น DVD ที่เหมาะสมหรือไม่ • มีสิ่งของขัดขวางกับช่องรับสัญญาณของรีโมทหรือไม่
ไม่มีภาพหรือเสียง	<ul style="list-style-type: none"> • ตรวจสอบว่าเชื่อมต่อสายเคเบิลวิดีโอและออดิโอถูกต้องหรือไม่ • ตรวจสอบว่าดิสก์ที่ใช้เป็น DVD (รหัสภูมิภาค 1 หรือทั้งหมด) DVD-RW, VIDEO CD หรือ AUDIO CD • อย่าใช้ดิสก์ที่สกปรกหรือมีรอยขีดข่วน • ตรวจสอบว่าด้านที่มีฉลากอยู่ข้างบนหรือไม่ • เล่นสื่อบนเครื่องเล่น DVD อาจสกปรก ให้เรียกใช้บริการของศูนย์บริการซ่อมแซมเพื่อความสะอาดเลนส์ • ตรวจสอบว่าช่อง TV ตั้งไว้เป็น VIDEO หรือ AV ถ้าชมด้วย TV
ลิ้นรหัสผ่าน	<ul style="list-style-type: none"> • กดปุ่มเปิดโดยไม่กดปุ่มเลือกแล้วกดปุ่ม STOP และปุ่ม PLAY ที่ด้านหน้าเครื่องพร้อมกันประมาณ 3 วินาทีจะปรากฏ Select Menu Language บนหน้าจอให้กดปุ่มเลือกภาษา กดปุ่ม SETUP ที่รีโมทเพื่อเลือกโหมด Parental ขณะนี้โหมด Parental ถูกเปิดออกมาแสดงให้เห็นกดปุ่ม DOWN เพื่อเลือกโปรแกรม กด ENTER และรหัสผ่านจะปรากฏขึ้นจากนั้นตั้งระดับการชมและกำหนดรหัสผ่านใหม่

ไมโครคอนโทรลเลอร์ที่ติดตั้งอยู่ข้างในอาจได้รับการแทรกแซงจากเครื่องภายนอก ในกรณีดังกล่าวปิดเครื่อง DVD แล้วเปิดเครื่องใหม่

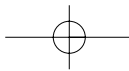

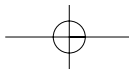

THAI

คู่มือการแก้ปัญหา

ปัญหาที่ข้อง	การปฏิบัติ
ไม่มีภาพ	<ul style="list-style-type: none"> • ตรวจสอบว่าเปิดการแสดงผล LCD หรือไม่
ไม่มีเสียง	<ul style="list-style-type: none"> • ตรวจสอบว่าปิดแผงควบคุมการทำงานเปิดหรือไม่ ถ้าปิดอยู่สัญญาณออดีโอจะไปสู่ลำโพงไม่ได้ • ตรวจสอบการตั้งระดับเสียง หากอยู่ในระดับต่ำสุดให้ปรับระดับเสียงขึ้น • ตรวจสอบว่าหูฟังที่เสียบในช่อง PHONES และออดีโอแจ๊คหรือไม่ ถ้าโพงจะไม่มีเสียงเมื่อใช้หูฟัง
ไม่มีภาพและเสียง	<ul style="list-style-type: none"> • ตรวจสอบว่าเครื่องเล่นDVD อยู่ในโหมด DVD หรือไม่อยู่ในโหมด INPUT หรือไม่
ภาพวิดีโอหรือเสียงออดีโอดูผิดเพี้ยน	<ul style="list-style-type: none"> • ต้องใช้คิสิกที่ไม่มีรอยขีดข่วน
ในขณะที่โหมดอินพุทไม่มีภาพที่ฉายออก จากเครื่องภายนอกไปสู่เครื่องเล่น DVD	<ul style="list-style-type: none"> • ตรวจสอบว่าเชื่อมต่อสายเคเบิลวิดีโอหรือออดีโอไว้แน่นแล้วหรือไม่ • ต้องแน่ใจว่าสายเคเบิล S-Video ใช้สำหรับเข้าที่พอร์ทนั้น • ตรวจสอบเครื่องเล่น DVD ว่าอยู่ในโหมด INPUT หรือไม่ได้อยู่ในโหมด DVD

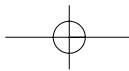
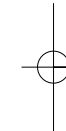
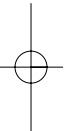

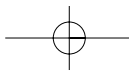

THAI

คู่มือการแก้ปัญหา

	ปัญหาที่พบบ่อย	การปฏิบัติ
DVD	วิดีโอที่เชื่อมต่อเครื่องเล่น DVD ให้เข้ากับเครื่องภายนอกไม่ปรากฏ ระดับเสียงของ Dolby Digital ออดีโอต่ำเกินไป	<ul style="list-style-type: none"> • ตรวจสอบว่าตั้ง TV เป็น VIDEO หรือ AV • ตรวจสอบว่าเชื่อมต่อสายเคเบิลวิดีโอหรือออดิโอให้แน่นหรือไม่ • เปลี่ยนการตั้ง "Dynamic Comp." เป็น "On" การกระทำเช่นนี้จะปรับระดับเสียงของ Dolby Digital ซึ่งมีขอบเขตเสียงกว้างและไดนามิกมาก
การใช้งานแบตเตอรี่	แบตเตอรี่ชาร์จไม่ได้ เปิดเครื่องไม่ได้ ไฟแสดงการชาร์จไม่สว่าง (แบตเตอรี่ชาร์จไม่ได้)	<ul style="list-style-type: none"> • ตรวจสอบว่าเครื่องเล่น DVD ปิดอยู่หรือไม่ เมื่อเครื่องเล่นเปิดอยู่ท่านไม่สามารถชาร์จแบตเตอรี่ได้ • แบตเตอรี่ที่ความร้อนจะใช้เวลาในการชาร์จคือ รอให้แบตเตอรี่เย็นลงก่อนจึงจะชาร์จได้ • เปลี่ยนเป็นแบตเตอรี่ที่ชาร์จเต็มหรือใช้ AC อัดแบตเตอรี่ • เปลี่ยนแบตเตอรี่ที่ชาร์จเต็มหรือใช้ AC อัดแบตเตอรี่ ถ้าเครื่องเล่น DVD ร้อนเกินไปอุณหภูมิภายในแบตเตอรี่สูงถึงระดับหนึ่งแล้วจะไม่สามารถชาร์จแบตเตอรี่ได้ ในกรณีดังกล่าวถอดแบตเตอรี่ออกและรอให้แบตเตอรี่เย็นลงก่อนดังนั้นเครื่องจะชาร์จแบตเตอรี่ต่อไปโดยอัตโนมัติ • ตรวจสอบอุณหภูมิว่าอยู่ในระหว่าง 10°C~30°C หรือไม่ • ตรวจสอบว่าเสียบสายเคเบิล DC ของ AC อัดแบตเตอรี่ถูกต้องหรือไม่
การใช้งานแบตเตอรี่	ไฟแสดงการชาร์จกระพริบเป็นสีเขียว	<ul style="list-style-type: none"> • ถอดสายเคเบิล DC จากแบตเตอรี่แล้วเสียบใหม่ ถ้าแบตเตอรี่ติดตั้งอยู่ที่ถอดสายเคเบิล DC ออกจากแบตเตอรี่ก่อนที่จะปฏิบัติขั้นตอนข้างบนนี้ • ชาร์จแบตเตอรี่อื่นถ้าเกิดปัญหาข้อนี้เหมือนกัน AC อัดแบตเตอรี่ของท่านอาจมีข้อบกพร่องก็ได้ หากแบตเตอรี่อื่นชาร์จได้โดยไม่มีปัญหาแบตเตอรี่เดิมอาจมีปัญหาคารเคลื่อนเป็นของใหม่

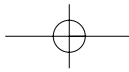

ข้อมูลจำเพาะ

ข้อมูลทั่วไป	ระบบไฟ	AC 100-240V, 50/60 Hz
	อัตราการใช้ไฟ	16 W
	น้ำหนัก	1.2kg (ไม่รวมแบตเตอรี่)
	ขนาด	267(กว้าง) x 27.5(ลึก) x 180(สูง)
	ช่วงอุณหภูมิ	+5°C ถึง +35°C
	ช่วงความชื้น	10 % ถึง 75 %
แผ่นดิสก์	DVD (DIGITAL VERSATILE DISC)	ความเร็ว : 3.49 เมตร/วินาที เวลาที่ใช้ในการเล่นโดยประมาณ (ดิสก์ด้านเดียว) : 135 นาที
	CD : 12 ซม. (COMPACT DISC)	ความเร็วการอ่าน : 1.2 to 1.4 เมตร/วินาที เวลาที่ใช้ในการเล่นที่สูงสุด : 74 นาที
	CD : 8 ซม. (COMPACT DISC)	ความเร็วการอ่าน : 1.2 to 1.4 เมตร/วินาที เวลาที่ใช้ในการเล่นที่สูงสุด : 20 นาที
	VCD : 12 ซม.	ความเร็วการอ่าน : 1.2 to 1.4 เมตร/วินาที เวลาที่ใช้ในการเล่นที่สูงสุด : 74 นาที (Video + Audio)
ช่องจ่ายสัญญาณวิดีโอ	Composite Video	1 ช่องทาง : 1.0 Vp-p (75 Ω load)
	S-VIDEO	ความเข้มของแสง I : 1.0 Vp-p (75 Ω load) ความเข้มของส : 0.286 Vp-p (75 Ω load)
ช่องจ่ายสัญญาณออกดีโอ	2 ช่องทาง	ซ้าย (L), ขวา (R)
	* การตอบสนองต่อความถี่	48 kHz ตัวอย่าง : 4 Hz ถึง 22 kHz 96 kHz ตัวอย่าง : 4 Hz ถึง 44 kHz
	* S/N Ratio	110 dB
	* ช่วงไดนามิกเรนจ์	100 dB
	* ความผิดเพี้ยน	0.004 %

* : ข้อมูลจำเพาะทั่วไป

- ข้อมูลจำเพาะอาจมีการเปลี่ยนแปลงได้โดยไม่แจ้งล่วงหน้า
- น้ำหนักและขนาดในข้อมูลจำเพาะนั้นเป็นน้ำหนักคยประมาณ

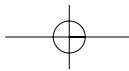

Schematic Diagrams

1. DCDC/Battery (Main B PCB)	1
2. Power (Main A PCB)	2
3. AV-Decoder (Main A PCB)	3
4. Servo (Main A PCB)	4
5. Video 1/Audio 2 (Main B PCB)	5
6. Video 2 (Main A PCB)	6
7. Audio 1 (Main A PCB)	7
8. Display (Main A PCB)	8
9. Key/Sub-Micom	9
10. LCD	10
11. Inverter	11

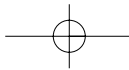
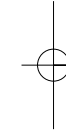
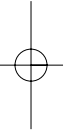

1. DCDC/Battery (Main B PCB)

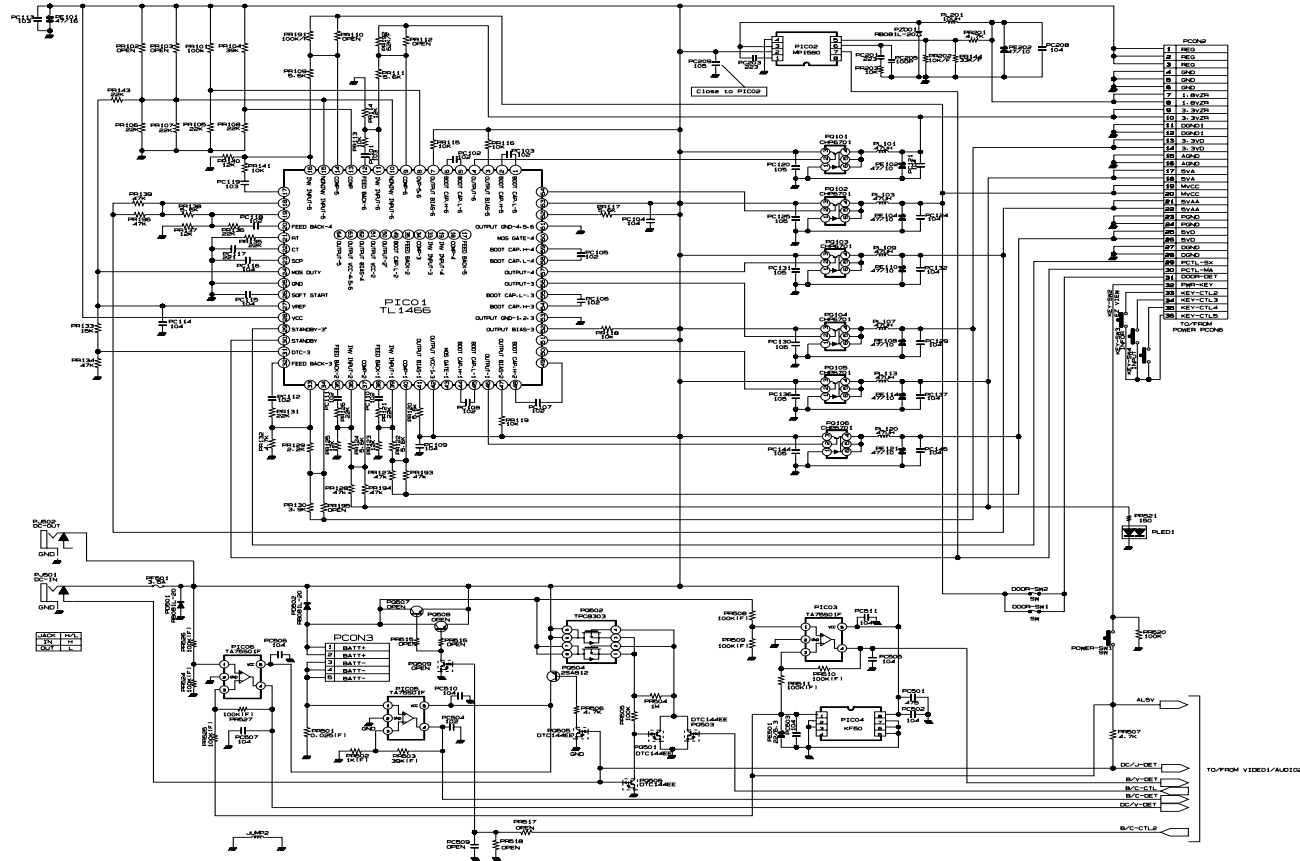

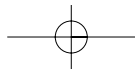

2. Power (Main A PCB)

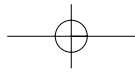
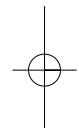
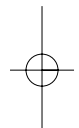
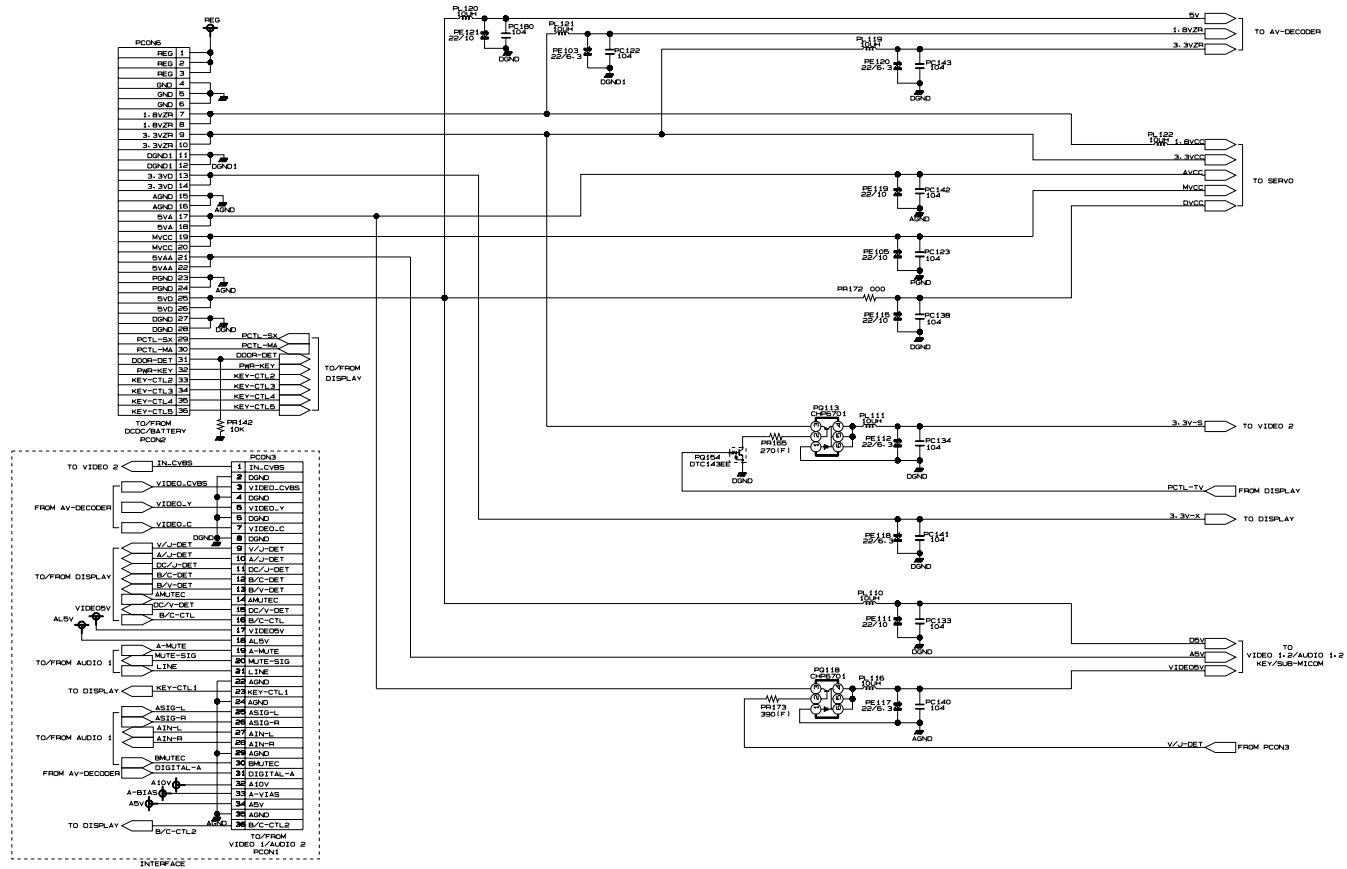

3. AV-Decoder (Main A PCB)

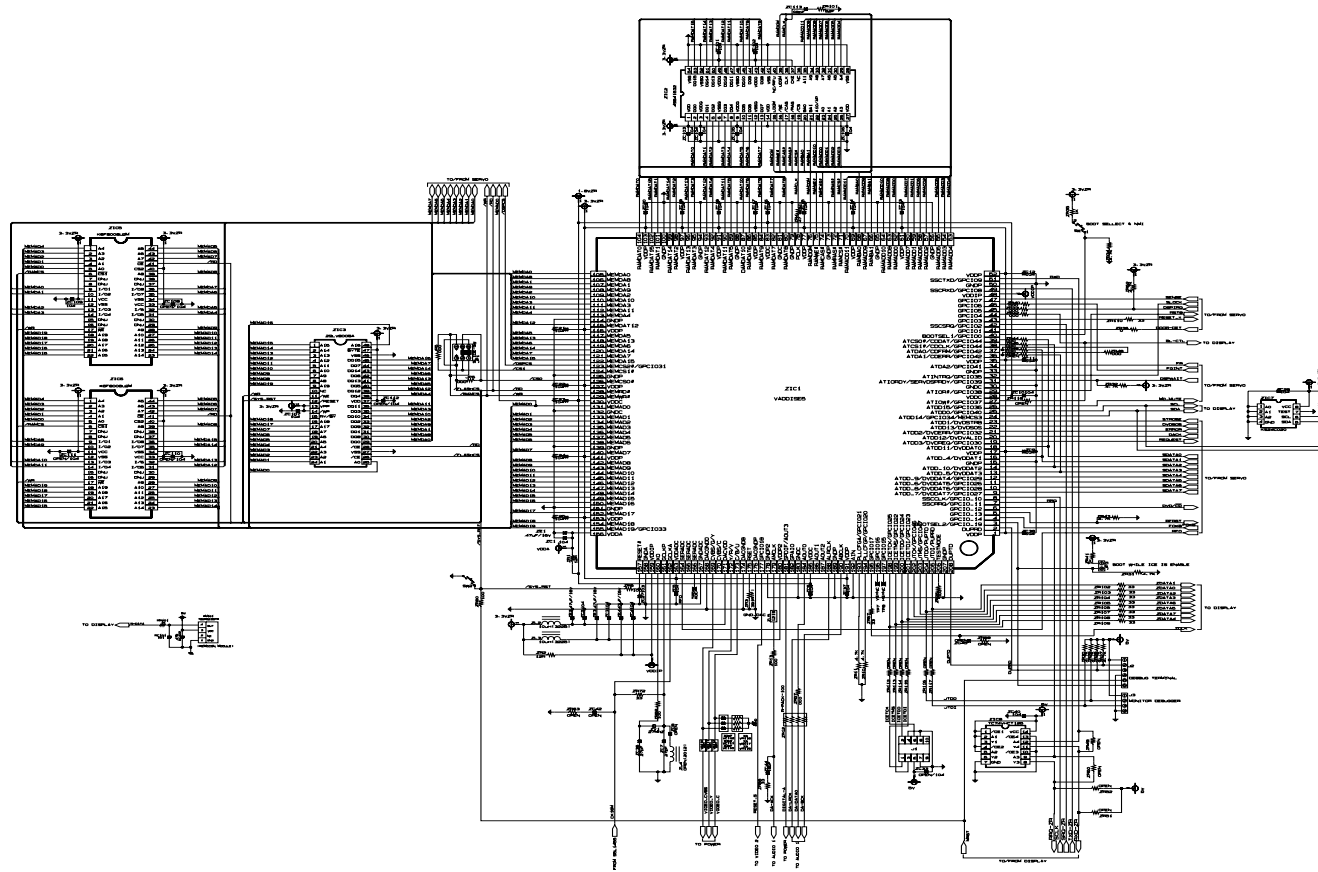

4. Servo (Main A PCB)

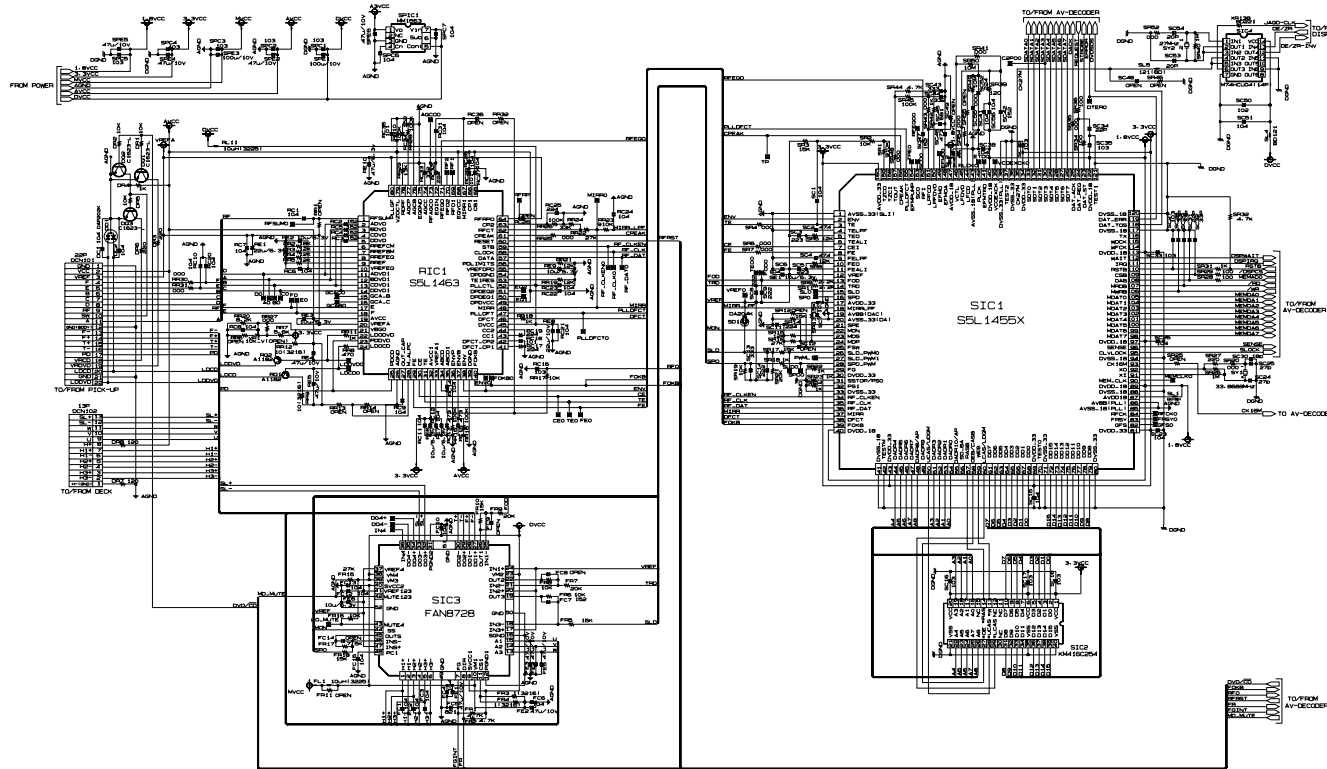

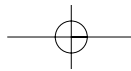

5. Video 1/Audio 2 (Main B PCB)

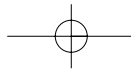
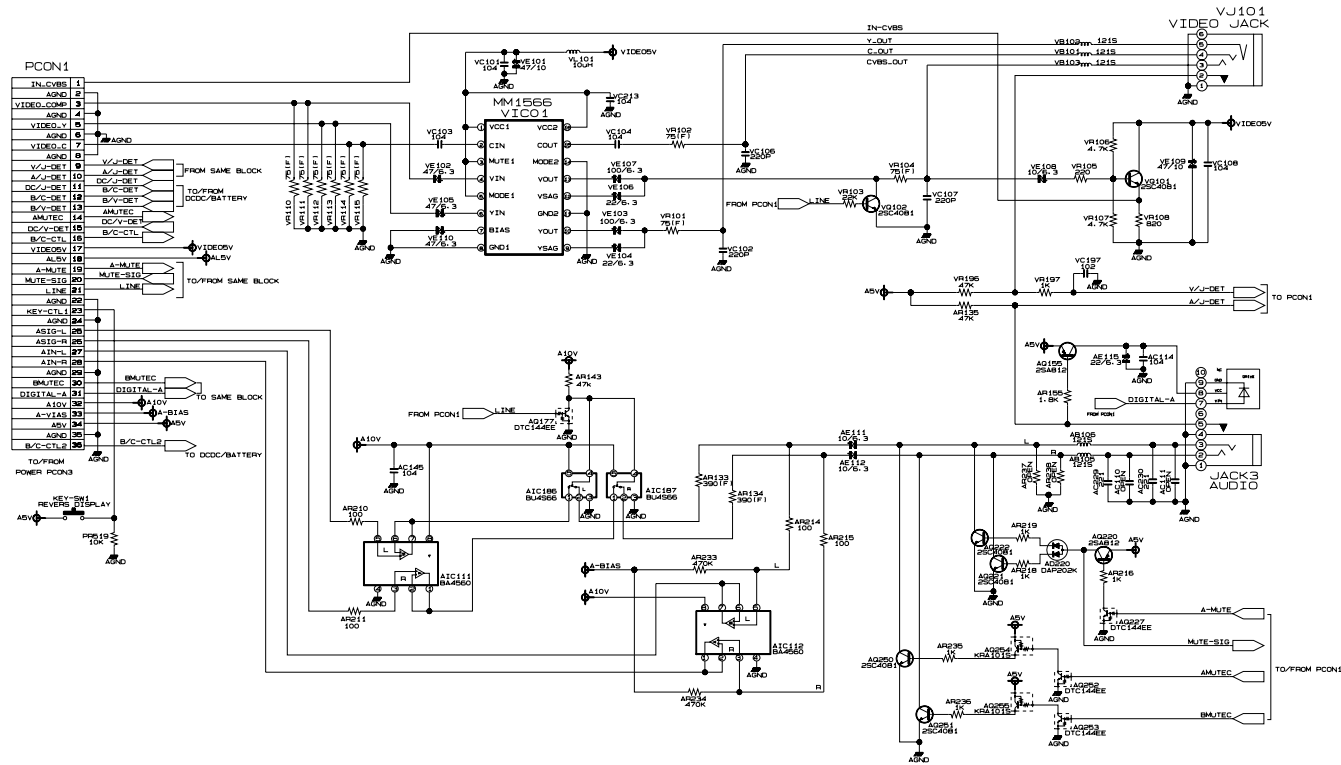

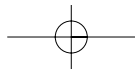

6. Video 2 (Main A PCB)

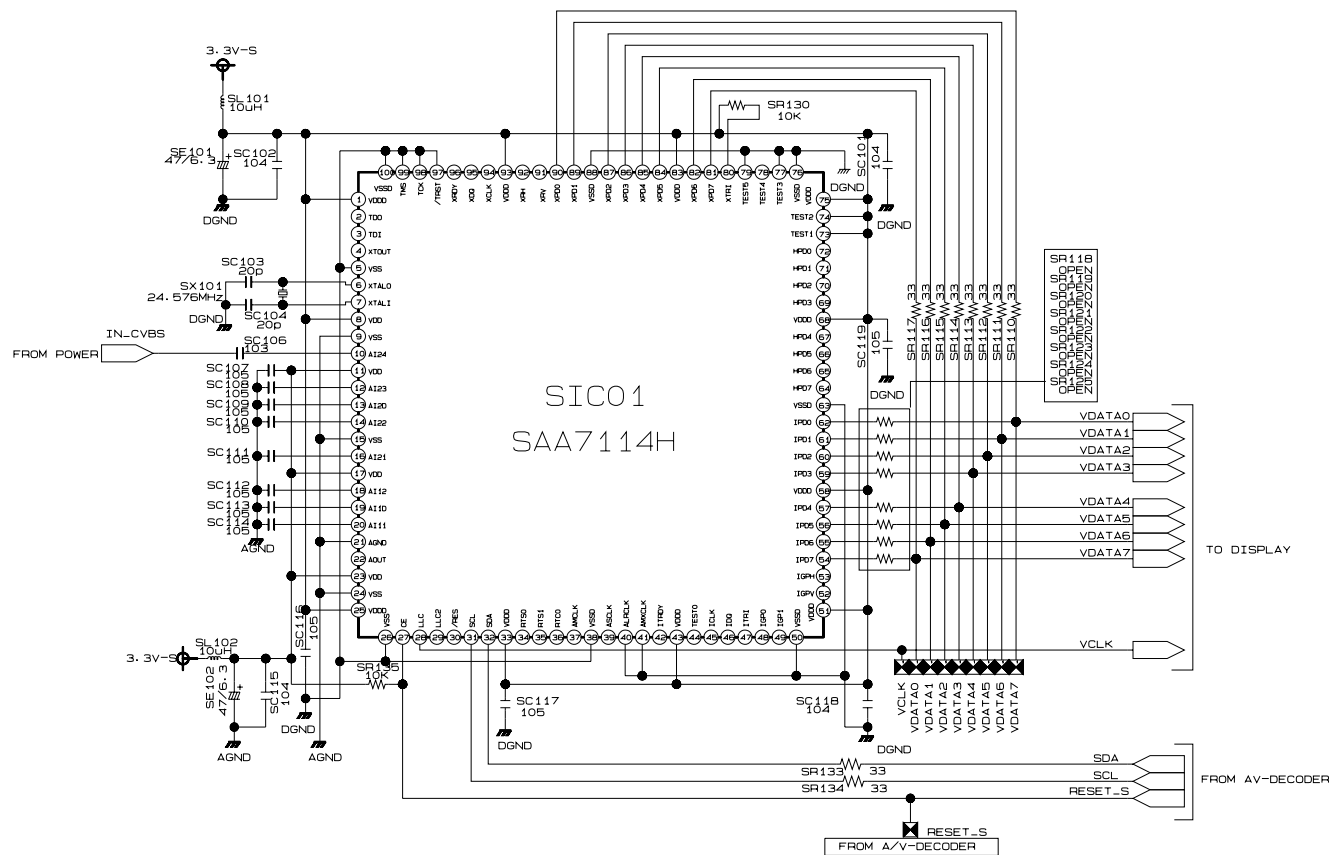

7. Audio 1 (Main A PCB)

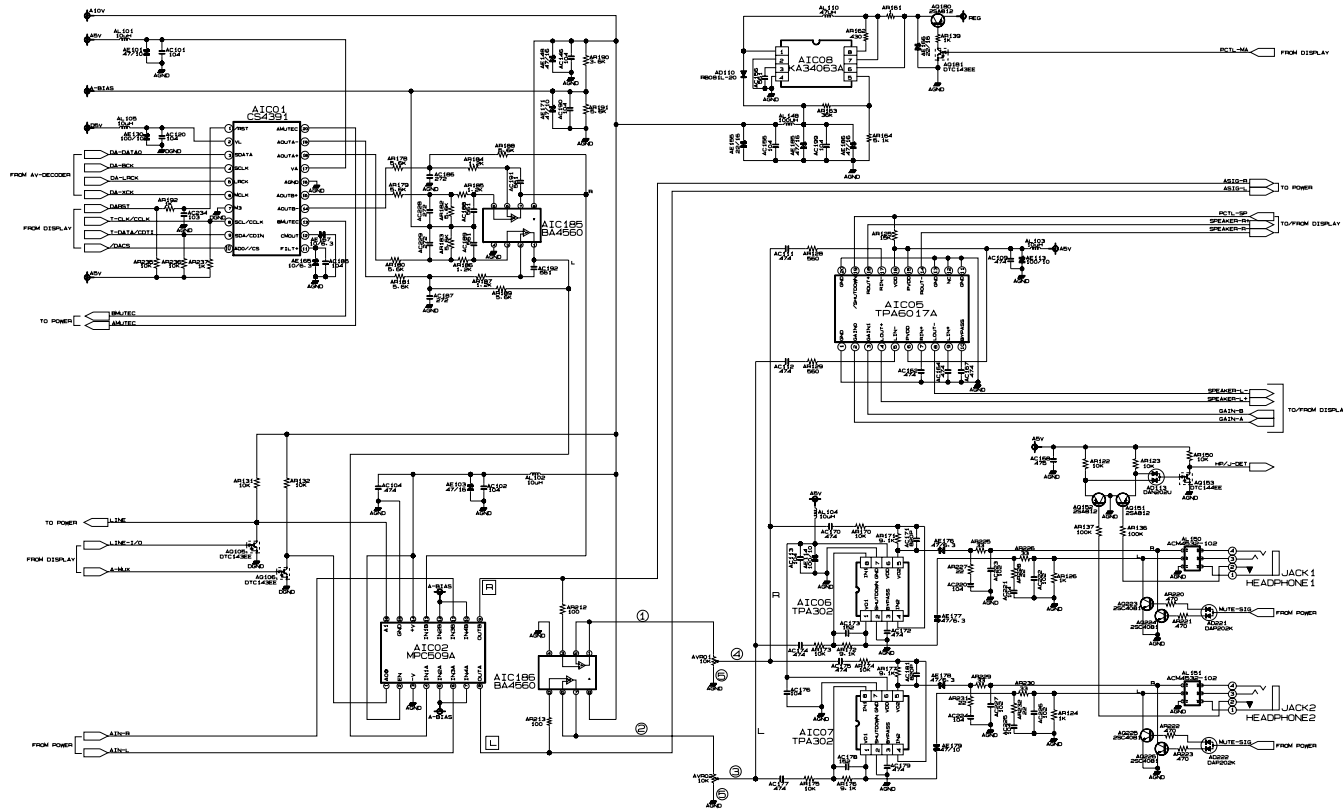

8. Display (Main A PCB)

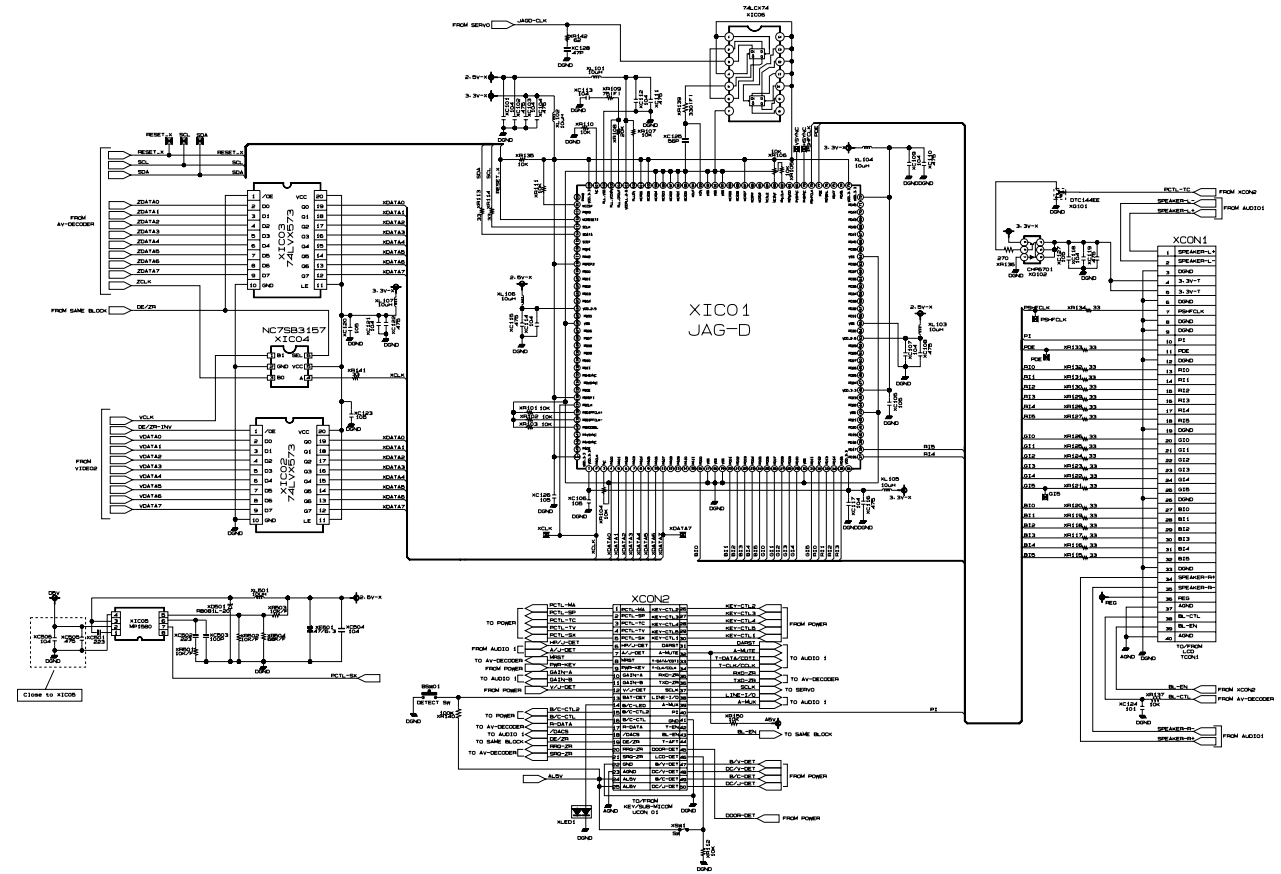

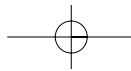

9. Key/Sub-Micom

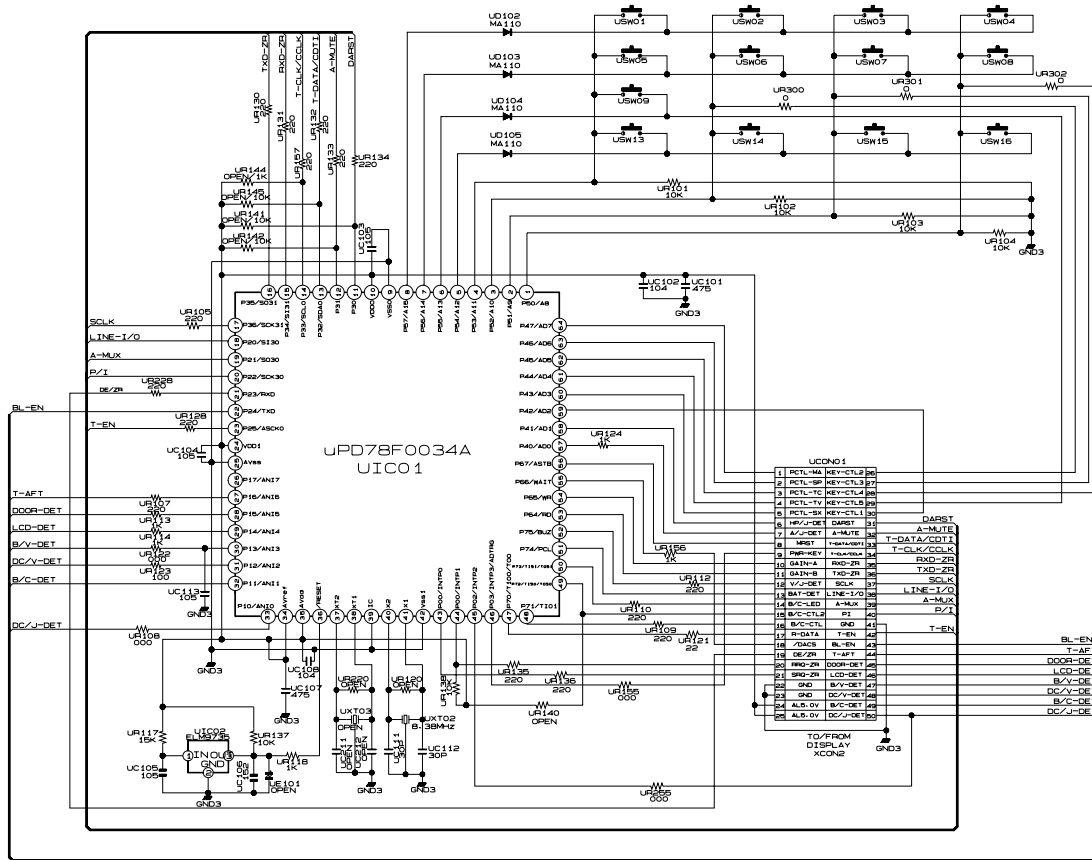

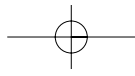

10. LCD

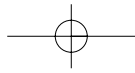
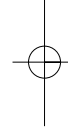
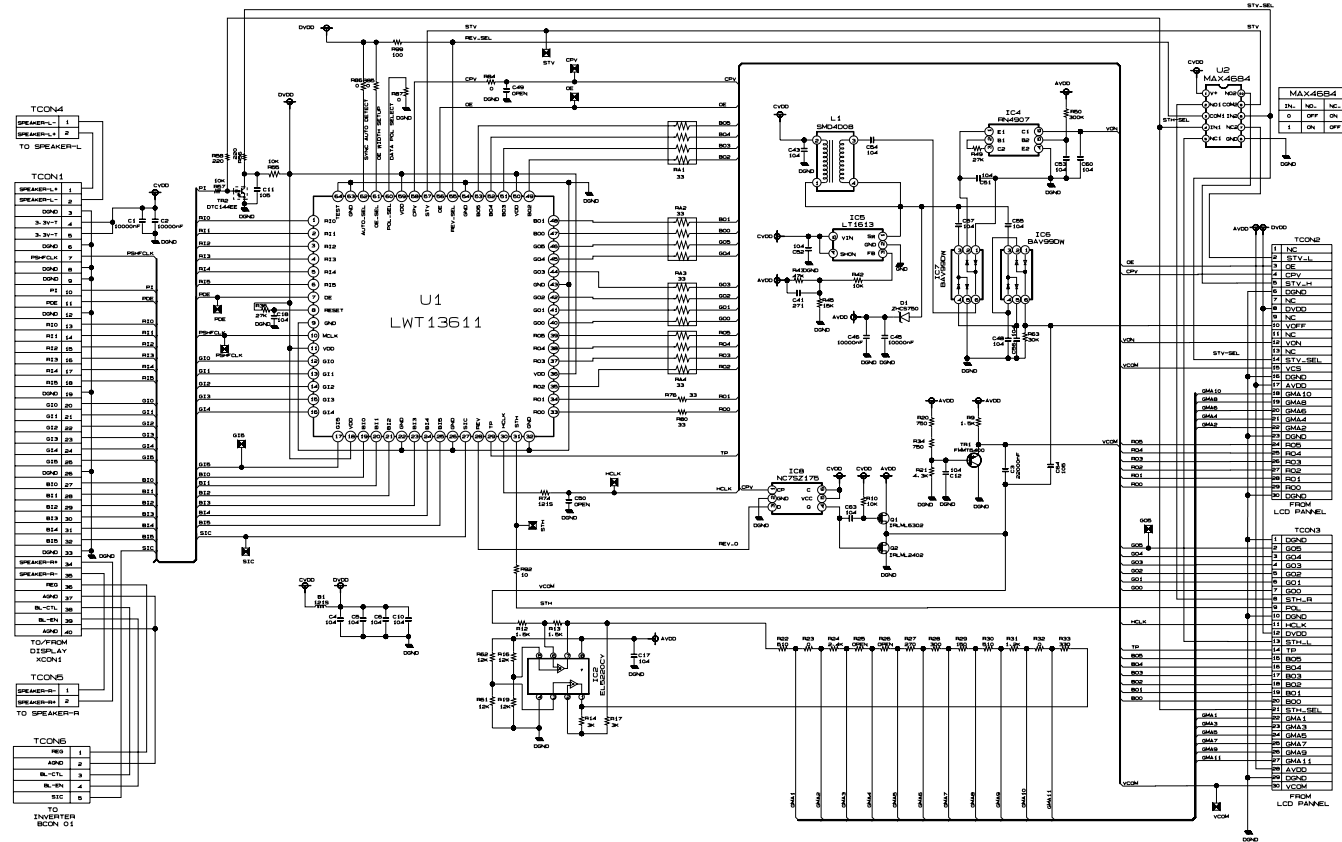

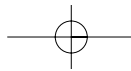

11. Inverter

