

# 삼성전자주식회사

■ 본 사 : 경기도 수원시 팔달구 매탄 3동 416번지

## 서비스센터 대표번호

전국 어디서나  
지역 국번없이 **1588-3366**

제품 모델명, 고장상태, 연락처를 정확히 알려 주시면  
고객 여러분의 궁금증을 언제나 친절하게 상담,  
빠른 서비스를 제공합니다.

## 사이버 서비스센터 홈페이지

[www.samsungsvc.co.kr](http://www.samsungsvc.co.kr)

고객이 직접 원하는 날짜와 시간에 서비스 접수 및  
실시간 사이버 상담이 가능한 사이버 서비스센터를  
운영하고 있습니다.



### 고객상담실

서울 02-541-3000 080-022-3000  
부산 051-861-3000 080-051-3000



### 인터넷 홈페이지

<http://www.sec.co.kr>



### 인터넷 쇼핑몰

<http://www.gosamsung.co.kr>



[한국A/S 우수기업]

국가기관인 산업지원부 기술표준원에서 소비자에 대한 품질정보나  
고객서비스가 우수한 기업임을 인증하는 마크입니다.

AC68-01627A (04)



# 삼성비디오 테이프 레코더 SV-J1000

전  
비

기  
본  
사  
용

연  
결  
및  
연  
재  
시  
각

예  
약  
능  
화

생  
활  
편  
리

다  
양  
한  
기  
능

기  
타

※ 아래와 같이 비디오 사용시 텔레비전 채널은 항상  
3번이나 4번으로 맞추세요.

- 비디오의 전원을 켰을때
- 비디오 테이프 시청시
- 기능선택화면 설정시
- 예약녹화 설정시
- 비디오에서 방송채널 선택시

※ 리모컨으로 사용하고자 하는 제품의 제품 동작시  
"제품선택" 버튼을 먼저 누르고난후 사용하세요.



※ 제품 처음 구입시 비디오 전용채널은 3번으로 맞추어져  
있습니다.

- 텔레비전의 채널을 3번으로 맞추고 사용하세요.



- ※ 본 제품은 국내(대한민국)용입니다. 방송방식 및 전원, 전압이  
다른 국외에서는 사용할 수 없습니다.
- ※ 제품보증서는 이 책자 뒷장에 있습니다.
- ※ 제품을 사용하기 전에 반드시 "안전을 위한 주의사항"을 읽고,  
올바르게 사용하세요.
- ※ 영업 용도로 사용할 경우 제품의 보증기간은 반으로 단축됩니다.

# 특징

## 초절전 기능 34쪽

본 기능을 사용하시면 평소보다 적은양의 대기전력만 소모되므로 전기를 절약할 수 있습니다.  
본 기능이 동작중에는 비디오의 전원버튼 이외의 모든 버튼과 리모컨은 동작되지 않습니다.  
정상 동작을 원하시면 본체의 전원버튼을 누르세요.

## 7헤드 음성·영상 편집 기능 36, 37쪽

일반 비디오 보다 헤드가 하나 더 있어 깨끗하고 편리한 편집이 가능합니다.

## 다이아몬드 헤드

반 영구적인 다이아몬드 헤드 사용으로 수명이 길고 화질이 선명하며 테이프가 빨리 닳지 않습니다.

## 수퍼VHS 간이재생 기능

수퍼 VHS로 녹화된 테이프를 별도의 조작없이 자동으로 재생 가능합니다.

## 초고속 되감기 기능

400배속의 초고속 되감기 기능으로 테이프를 되감을 때 1분내에 간단하게 끝낼 수 있습니다.

## 멀티 리모컨 기능 10, 40쪽

리모컨 하나로 비디오는 물론 태화사 TV 및 케이블 TV 방송수신기 까지도 동작 시킬수 있는 편리한 기능입니다.

**전압은 자동으로 바뀝니다.**

220V 사용시 전원플러그만 꽂으세요.

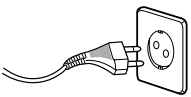

110V 사용시 110V용 변환기를 전원플러그에 꽂아 사용하세요. (110V 변환기는 별도구매품임)  
●전원이 자동으로 바뀝니다.

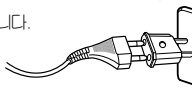

# 차례

비디오동작을 위한 가장 기본적인 내용입니다.  
잘 읽고 익혀두어 쉽게 사용하세요.

## 준비

- 특징 ..... 1
- 차례 ..... 2
- 안전을 위한 주의사항 ..... 3
- 고장시 확인할 점 ..... 5
- 제품소개 ..... 7
- 리모컨 소개 ..... 9
- 비디오 리모컨으로 TV 동작하기 ..... 10

## 기본사용

- 비디오와 TV 연결하기 ..... 11
- 테이프 재생해 보기 ..... 12
- TV방송 녹화하기 ..... 14
- TV방송을 녹화하면서 다른 방송 시청하기 ..... 15

## 연결 및 현재시각

- 케이블방송수신기 연결하기 ..... 16
- 다른 외부기와 연결 복사(녹화) 하기 ..... 18
- 다른 외부기와 연결 하기 ..... 19
- 현재시각 맞추기 ..... 20

## 예약녹화

- 즉시예약 녹화하기 ..... 21
- 예약녹화하기 ..... 22
- 예약녹화 확인 및 취소 ..... 23
- 케이블TV 녹화하기 ..... 24
- 케이블TV 예약녹화하기 ..... 25

## 생활편리

- 자막가림 기능 ..... 26
- 구간반복재생 기능 ..... 26
- 녹화화면탐색 기능 ..... 27
- 학습예약 기능 ..... 28
- 학습재생 기능 ..... 29
- 학습탐색 기능 ..... 29
- 느린학습 기능 ..... 30
- 캡션 기능 ..... 30

## 다양한 기능

- 채널 기억시키기 ..... 31
- 반복재생하기 ..... 33
- 비탕화면선택 기능 ..... 33
- 화면표시 기능 ..... 34
- 초절전 기능 ..... 34
- 화질선택 기능 ..... 35
- 편집 기능 ..... 36
- 음성다중으로 재생하거나 녹화하기 ..... 38
- 하이패어로 재생하거나 녹화하기 ..... 39
- 비디오 리모컨으로 케이블방송수신기 동작하기 ..... 40

## 위성방송

- 디지털 위성방송 수신기 연결 시청 및 녹화하기 ..... 41

## 기타

- 제품규격 ..... 42
- 제품보증서

# 주의 안전을 위한 주의사항

사용자의 안전을 보호하고 재산상의 손해 등을 막기 위한 내용입니다. 반드시 읽고 올바르게 사용해 주세요.

▶ 주의사항은 "경고"와 "주의"의 두가지로 구분되어 있으며 "경고"와 "주의"의 의미는 아래와 같습니다.

- 경고** 지시사항을 위반할시 사람이 사망하거나 중상을 입을 가능성이 예상되는 내용입니다.
- 주의** 지시사항을 위반할시 사람이 부상을 입거나 물적 손해 발생이 예상되는 내용입니다.

## 경고

전원플러그를 한꺼번에 여러개 꽂아 사용하지 마세요. (이상 발열 및 화재의 원인이 됩니다)

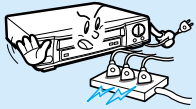

전원코드를 무리하게 구부리거나 무거운 물건에 눌러 부서지지 않도록 하세요. (화재의 원인이 됩니다)

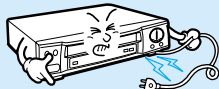

전원플러그는 물기가 없는 손으로 잡고 취급하세요. (감전의 원인이 될 수 있습니다)



전원플러그가 흔들리지 않도록 확실하게 꽂아 주세요. (접속이 불안정한 경우는 화재의 원인이 됩니다)

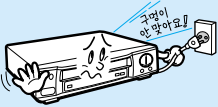

절대로 분리, 수리, 개조하지 마세요. (이상 작동으로 인해 화재, 감전, 상해의 위험이 있습니다)

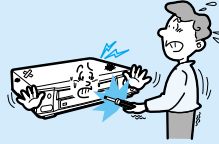

습기(예:가습기)나, 먼지 그을음 등이 많은 장소에 설치하지 마세요. (고장, 화재, 감전의 원인이 됩니다)

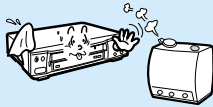

비디오 위에 화병, 화분, 컵, 화장품, 약품, 물 등이 차있는 용기를 놓지 마세요. (화재 감전의 원인이거나 낙하로 인한 부상의 원인이 됩니다)



청소시 비디오 각 부분에 직접 물을 뿌리지 마세요. (화재, 감전의 원인이 됩니다) 제품 표면은 마른 수건으로 가볍게 닦아 주세요. 화학약품이나 세척제 등은 표면을 변질시키고 칠을 벗겨지게 하므로 절대 사용하지 마십시오.

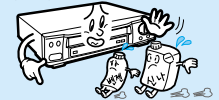

통풍 구멍 등으로 금속류(동전, 머리핀, 쇠붙이 등)나 티가쉬운 이물질(성냥, 종이 등)을 집어넣거나 떨어뜨리지 마세요. (화재, 감전의 원인이 됩니다)

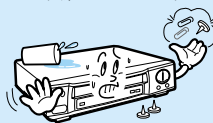

직사광선이 들어오는 곳이나 난방기구 등 열이 나는 곳을 피해 주세요. (화재의 위험이 있습니다)

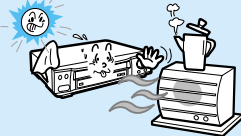

천둥, 번개가 칠 때는 전원플러그를 빼 주세요. (화재의 원인이 될 수 있습니다)

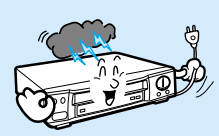

연기가 나거나 이상한 냄새가 날 때는 사용을 중단하세요. 이 때는 곧바로 전원을 끄고 플러그를 콘센트에서 뽑 후 서비스 센터에 연락해 주세요. (그대로 계속 사용하면 화재, 감전의 원인이 됩니다)



## 주의

무거운 물건을 올리지 마세요. (넘어지거나 떨어져서 상해의 원인이 됩니다)



테이프 삽입구에 어린 아이가 손을 넣지 않도록 주의하세요. 손을 넣으면 손이 끼이거나 상처를 입을 수 있습니다.

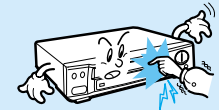

평평하고 안정된 장소에 놓으세요.

- 제품이 넘어지거나 떨어질 경우 상해의 원인이 됩니다.



온도가 너무 높은 곳(40℃이상)이나 낮은 곳(5℃이하), 습기가 많은 곳에 놓지 마세요. (화재, 감전의 원인이 됩니다)

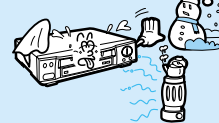

바람이 잘 통하는 곳에 놓으세요. ● 뒷면은 10cm이상, 옆면은 6cm이상 간격을 주세요.

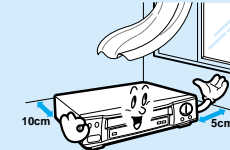

물건을 떨어뜨리거나 충격을 주지 마세요. 진동이 심한 곳이나 자석종류가 있는 곳으로부터 멀리해 주세요. (고장의 원인이 됩니다)

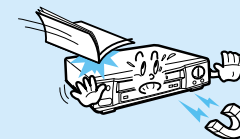

테이프 재생중 제품을 들고 옮기지 마세요. (고장의 원인이 됩니다)

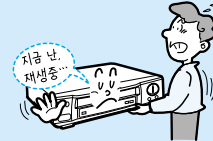

리모콘등에 사용하고 있는 건전지를 교환하였을 경우, 어린이가 먹지 않도록 어린이의 손에 닿지 않는 장소에 보관하세요. (만일 어린이가 먹은 경우에는 즉시 의사와 상담하세요)

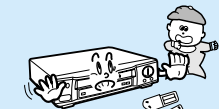

버튼 두개를 동시에 누르거나 함부로 분해하지 마세요.

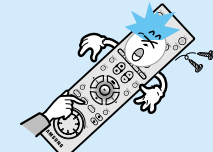



### 이슬맺힘을 주의해 주세요.



이슬맺힘이란 비디오를 찬 곳에서 따뜻한 곳으로 갑자기 옮기거나 습기가 많은 장소 또는 에어컨 등 찬바람이 직접 닿는 장소에 설치했을 경우 갑작스런 기온변화에 의하여 비디오 헤드 드럼에 물방울이 맺힌 상태입니다. 이 상태로 계속 사용하면 제품과 테이프에 고장이 생길 수 있으므로 비디오의 전원을 켜 채 1~2시간 이상 지난 후 사용해 주세요.

# 고장 시 확인할 점

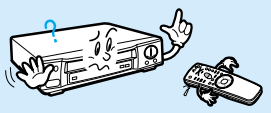
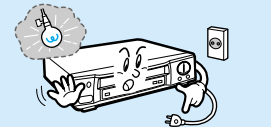
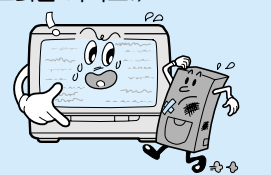
아래 내용으로 서비스를 문의하면 요금을 내야합니다.

 이 표시는 참조할 쪽을 나타냅니다.

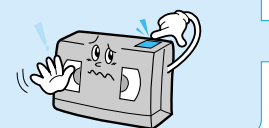
이럴때	이렇게
<p>리모컨이 동작하지 않아요</p> 	<ul style="list-style-type: none"> <li>초절전 기능이 동작중에는 비디오의 전원버튼 이외의 모든 버튼과 리모컨은 동작되지 않습니다. 정상 동작을 원하시면 본체의 전원버튼을 누르세요. <b>34쪽</b></li> </ul>
<p>전원이 켜지지 않아요.</p> 	<ul style="list-style-type: none"> <li>전원플러그가 콘센트에 제대로 꽂혀 있는지 확인하세요.</li> <li>제품 뒷면의 해제버튼을 눌러 처음 상태로 해 보세요. <b>8쪽</b></li> </ul>
<p>재생화면이 깨끗하지 않아요. (소리만 나와요.)</p> 	<ul style="list-style-type: none"> <li>리모컨의 화면 조정버튼을 눌러 조정하세요. <b>12쪽</b></li> <li>헤드가 더러울 수 있으므로 클리닝테이프를 닦아 주세요. <b>12쪽</b> (클리닝 테이프는 가까운 삼성전자 서비스 센터나 대리점에서 구입하세요.)</li> </ul> <p><b>방법</b> 클리닝테이프에 클리닝액을 4~5방울 떨어뜨린 후 비디오에 넣고 아래와 같이 2~3회 반복하세요.</p> 
<p>전원은 켜져 있으나 동작되지 않아요.</p> 	<ul style="list-style-type: none"> <li>테이프를 넣었는지 확인하세요.</li> <li>전원플러그를 뽑다가 다시 꽂아 보세요.</li> <li>비디오 뒷면의 해제버튼을 눌러 처음상태로 해 보세요. <b>8쪽</b></li> </ul>

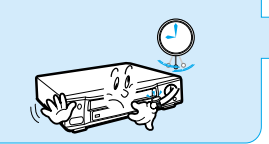
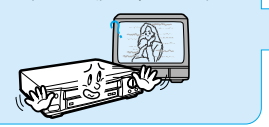
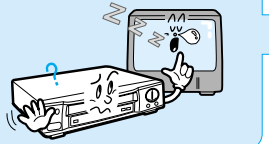
이럴때	이렇게
<p>녹화가 안돼요.</p> 	<ul style="list-style-type: none"> <li>비디오와 TV의 연결상태를 확인하세요. <b>11쪽</b></li> <li>TV를 채널3 또는 채널4에 맞췄는지 확인하세요. <b>11쪽</b></li> <li>녹화탑이 있는 테이프를 넣었는지 확인하세요. <b>14,21쪽</b></li> </ul>
<p>테이프가 나오지 않아요.</p> 	<ul style="list-style-type: none"> <li>비디오 표시부에 '예약' 이 켜져 있는지 확인하세요. 켜져 있다면 전원버튼을 누른 후 꺾임버튼을 누르세요.</li> </ul> 
<p>예약녹화가 제대로 안돼요.</p> 	<ul style="list-style-type: none"> <li>TV와 비디오의 연결상태를 확인하세요. <b>11쪽</b></li> <li>예약녹화 입력이 정확하게 되어 있는지 확인하세요. <b>23쪽</b></li> <li>현재시각이 정확하게 맞춰졌는지 확인하세요. <b>20쪽</b></li> <li>비디오 표시부에 '예약' 이 켜져 있는지 확인하세요.</li> </ul>
<p>테이프 복사(녹화)시 영상이 찌그러지고 깨끗하지 않아요.</p> 	<ul style="list-style-type: none"> <li>시중에 유통되는 영화 테이프중 일부는 복사를 하지 못하도록 제작된 Tape가 있습니다. 이런 복사 방지용 테이프는 정상적인 복사를 할수가 없습니다.</li> </ul>
<p>TV화면이 나오지 않아요.</p> 	<ul style="list-style-type: none"> <li>안테나 연결에 이상이 없는지 확인하세요. <b>11쪽</b></li> <li>TV를 채널3 또는 채널4에 맞췄는지 확인하세요. <b>11쪽</b></li> <li>비디오 표시부에 '비디오' 표시가 없으면 리모컨의 TV/비디오 버튼을 눌러 '비디오' 표시가 켜지도록 하세요.</li> <li>화면표시버튼 동작시 화면상에 '비디오' 표시가 켜지면 리모컨의 <b>외부입력선택</b>버튼을 눌러 '채널' 표시가 켜지도록 하세요.</li> </ul>

# 소개 제품소개

준비

## 앞면

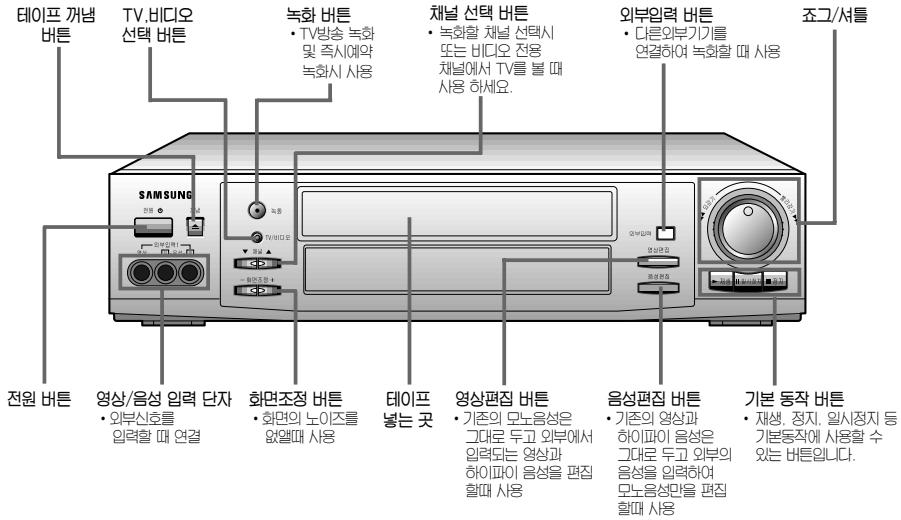

## 뒷면

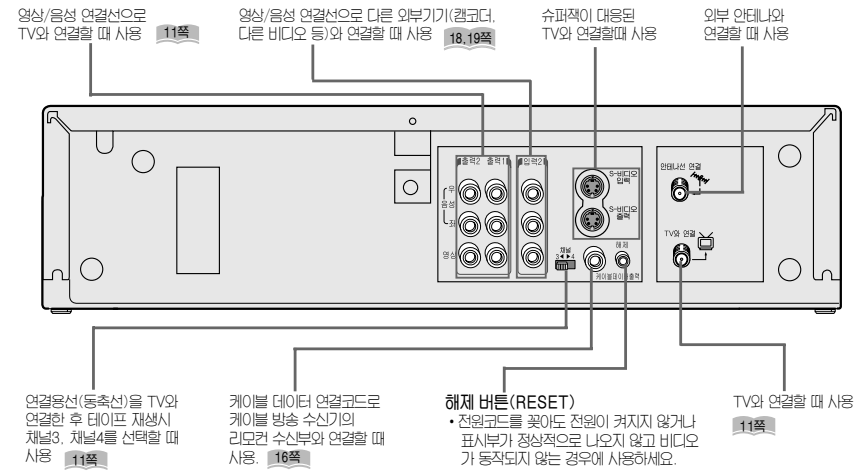

## 표시부

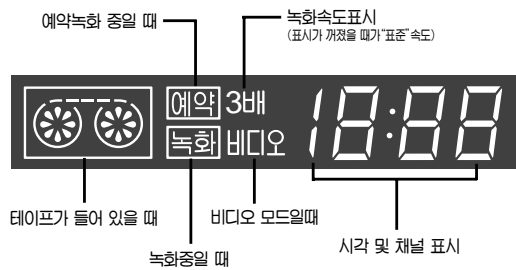

**부속품**  
 \* 부속품이나 별매품을 별도로 구입하시려면 가까운 삼성전자 서비스센터에 문의하세요.  
 \* 사용하신 건전지는 어린이가 닿지 않는 장소에 보관 및 분리 수거함에 버리세요.

<p>건전지(1.5V AA) 리모컨 뒷면에 넣어 사용</p>	<p>리모컨</p>	<p>사용설명서 비디오를 동작할 때 참조 (보증서 포함됨)</p>
<p>영상/음성연결선 비디오의 영상/음성 출력단자와 TV의 영상/음성입력단자를 연결할 때 사용</p>	<p>케이블데이터 연결코드 비디오의 케이블 데이터출력 단자와 케이블 방송수신기의 리모컨 수신부에 부착할 때 사용</p>	<p>연결용선(동축선) 비디오의 TV연결 단자와 TV의 안테나 단자를 연결할 때 사용</p>

# 소개 리모컨 소개

- 제품선택 버튼이란?  
사용하고자 하는 제품을 동작시키기 위해서 항상 먼저 눌러줘야 하는 버튼입니다.



- TV를 동작시킬 때는 제품선택의 TV버튼을 먼저 누르고 사용하세요.
- 비디오를 동작시킬 때는 제품선택의 비디오버튼을 먼저 누르고 사용하세요.
- 케이블방송수신기를 동작시킬 때는 제품선택의 케이블버튼을 먼저 누르고 사용하세요.

비디오 전원을 켜고 끌 때 사용

테이프를 꺼낼 때 사용

100 이상의 채널을 선택할 때  
1초이상 누르면 100으로 설정됨

화질을 선택할 때 사용 35쪽

느린 재생화면을 볼 때 사용

방송 시청한 화면을 느린재생으로  
보고 싶을 때 사용

재생시 방송 지나간 화면을 반복해서  
보고 싶을 때 사용

확실히하고자 하는 방송을 예약할 때  
사용 28쪽

재생중 20, 40, 60초간 빠르게  
화면을 탐색할 때 사용 29쪽

동작을 원하는 제품 선택시 사용

하이파이 테이프 재생시, 음성다중/스테레오  
방송 수신시 사용

TV, 케이블 방송수신기의 음량을 조절  
할 때 사용

녹화 하면서 다른 방송을 시청할 때  
사용 15쪽

테이프를 빠르게 되감을 때 사용

테이프를 재생시킬 때 사용

기본녹화를 하거나 즉시 예약녹화를  
할 때 사용 14, 21쪽

녹화속도를 표준, 3배로 선택시 사용

예약녹화를 설정할 때 사용 22쪽

기존의 모노음성은 그대로 두고  
외부에서 입력되는 영상과 하이파이  
음성을 편집할 때 사용 37쪽

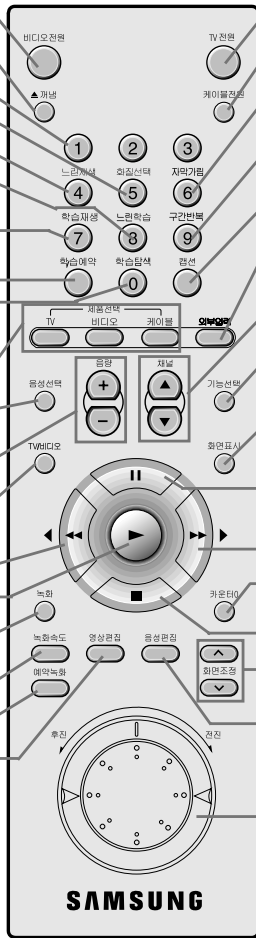

TV의 전원을 켜고 끌 때 사용

케이블 방송수신기의 전원을 켜고 끌 때  
사용

테이프 시청시 화면의 하단부에 있는  
자막을 가리고자 할 때 사용

일정구간을 반복해서 재생하고 싶을 때  
사용 26쪽

캠션기능 동작시 사용 30쪽

다른 외부기기(캠코더 등)를 연결하여  
녹화할 때 사용 18, 19쪽

TV, 비디오, 케이블 방송수신기의  
채널을 선택할 때 사용

현재시각, 자동채널 등을 설정할 때  
사용 20, 31쪽

시각, 카운터, 전량 등을 알고 싶을 때  
사용

재생/복화중에 화면을 일시정지  
시킬 때 사용

테이프를 빨리 감을 때 사용

테이프의 카운터를 0으로 위치시킬 때  
사용

테이프를 정지시킬 때 사용

화면의 노이즈를 조절할 때 사용

기존의 영상과 하이파이 음성은 그대로  
두고 외부의 음성을 입력하여 모노음성만을  
편집할 때 사용 36쪽

느리거나 빠른화면 볼 때 사용 13쪽

# 리모컨 비디오 리모컨으로 TV 동작하기

- 타회사 TV를 동작시키려면 리모컨을 이용해 아래와 같이 맞춰 주세요.
- TV가 작동 되지 않을경우는 아래와 같이 맞춰 사용하세요.

## 1 타회사 TV선택

- 예) 아남TV
- TV 버튼을 누르고 있는 상태에서 0번을 누른 후 6번을 누릅니다.

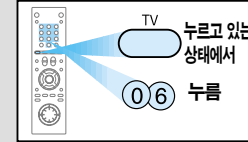

- TV 전원이 꺼지거나 켜지면 선택이 완료된 상태입니다.
- TV 전원이 꺼지거나 켜지지 않으면 아래표 TV회사 확인후 회사 고유번호를 차례로 누르세요.

## 2 TV의 전원 켜기

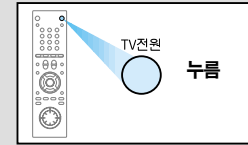

- 제품선택버튼 중 "TV" 버튼을 누르고 있는 상태에서 고객이 사용하고 계신 TV의 회사번호를 한번씩 누르세요.  
이때 TV의 전원이 꺼지거나, 켜지면 설정이 완료 된것입니다.

TV회사	회사 고유번호
삼성	TV + 01, 02, 03
LG	TV + 03, 04, 05
아남	TV + 06, 07, 08, 09, 10, 11, 20
대우	TV + 12, 13, 14, 15, 16, 17, 18
SONY	TV + 19

\*이 리모컨은 타회사 TV중 일부 모델에만 적용되며 일부기능은 동작이 안될 수도 있습니다.

### 알아두기

- 건전지를 교체한 후에는 다시 맞춰야 합니다.
- TV에 따라 0번을 눌러야 전원이 켜지는 제품도 있습니다.

## 건전지 끼우는 방법

리모컨이 잘 동작되지 않으면 건전지를 모두 새 건전지로 바꿔 주세요. 사용하던 건전지와 새 건전지를 함께 사용하지 마세요.

1 뒷면 덮개의 누름부를 화살표 방향으로 살짝 당겨 주세요.

2 건전지의 ⊕ ⊖극을 확인하여 바르게 넣어 주세요.  
1.5V건전지(AA형) 2개를 넣으세요.

3 덮개를 화살표 방향으로 '딱' 소리가 나도록 눌러 닫아 주세요.

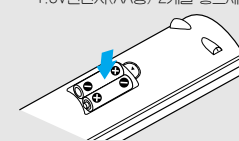
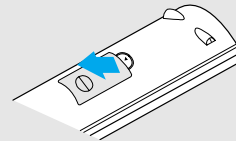

준비

# 연결 비디오와 TV 연결하기

## 준비

- 제품 처음 구입시 비디오 전용 채널은 3채널로 맞추어져 있습니다.
- 연결용선(부속품)을 TV와 연결시 TV의 채널을 3번으로 맞추세요.
- 비디오 뒷면의 채널스위치를 4번으로 선택했으면 TV의 채널도 4번으로 맞추세요.

1 TV에 연결되어 있는 안테나선 단자(동축선)를 빼서 비디오 뒷면의 안테나선 연결단자에 꽂아 주세요.

### 안테나선이란?

- 아파트 벽면에 들어오는 선
- 공칭 안테나선
- 유선 안테나선
- 케이블 방송수신기의 출력선

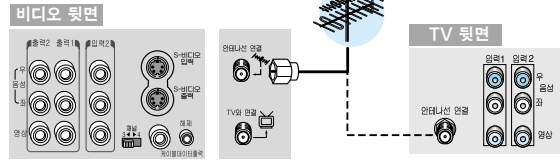

2 연결용선(부속품)으로 비디오와 TV를 연결하세요.

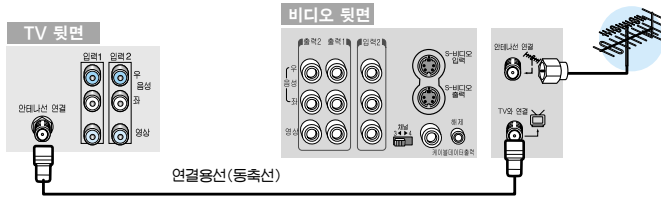

3 텔레비전의 채널을 3번으로 맞추세요.

- 고객께서 비디오 뒷면의 채널 스위치를 4번으로 변경시 텔레비전의 채널을 4번으로 맞추세요.

필요한 경우 영상/음성 연결선으로 비디오와 TV를 연결하세요.  
(TV에 영상/음성 입력단자가 있을 경우)

- 텔레비전의 TV/비디오 버튼을 눌러 비디오 모드로 선택하여 테이프를 시청하면 연결용선으로 연결했을 때보다 더 선명한 화면과 음질로 감상할 수 있습니다.

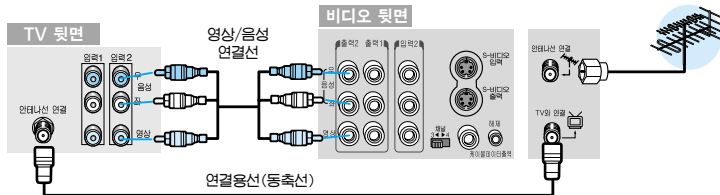

# 재생 테이프 재생해 보기

## 준비

- 제품 처음 구입시 비디오 전용 채널은 3채널로 맞추어져 있습니다.
- 연결용선(부속품)을 TV와 연결시 TV의 채널을 3번으로 맞추세요.
- 비디오 뒷면의 채널스위치를 4번으로 선택했으면 TV의 채널도 4번으로 맞추세요.

1 비디오의 전원을 켜고 테이프 넣기

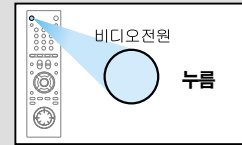

- 전원이 꺼진 상태에서 녹화탑이 없는 테이프를 넣으면 자동으로 전원이 켜지면서 재생됩니다.

2 재생하기

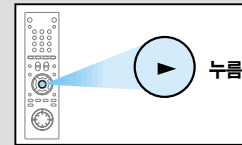

재생중에 정지할 때는 [정지] 누름

재생중에 일시정지할 때는 [일시정지] 누름

재생중에 느린 화면을 볼 때는 [느린재생] 4 누름

알아두기: • 느린 재생시 테이프 종류에 따라 노이즈가 나타날 수도 있습니다.

재생 화면의 노이즈 조정

테이프를 넣으면 화면이 자동으로 조정됩니다. 자동으로 조정되지 않을 경우 직접 조정해 주세요.

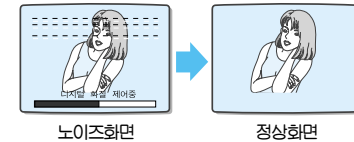

재생화면이 깨끗하지 않거나 화면상에 아래와 같이 표시될 경우

- 클리닝 테이프를 헤드를 세척해 주세요.

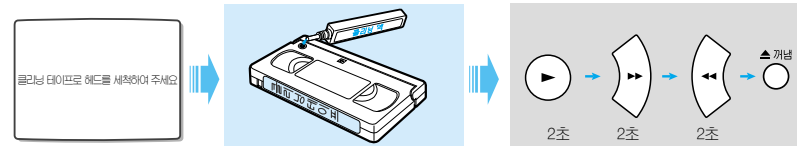

1 클리닝테이프에 클리닝액을 4~5방울 떨어뜨린 후 비디오 본체에 넣으세요.

2 재생버튼, 빨리감기버튼, 되감기버튼을 순서대로 2초씩 누르세요.  
• 2~3회 반복한 후 클리닝테이프를 꺼내 주세요.

- 클리닝 액을 구입하실려면 비디오테이프 대여점에서 구입하십시오.

기  
사  
용

# 재생 테이프 재생해 보기

**빨리감기**

**재생중에** 누름 빨리감기 누름

화면을 보면서 빨리감기 되도록 원하는 화면을 빠르게 찾을 수 있습니다. ▶▶ 버튼을 계속 누르고 있으면 더욱 빠르게 화면을 찾을 수 있습니다. 이때 소리는 들리지 않습니다.

**정지중에** 누름 빨리감기 누름

빨리감기 동작만 하게됩니다.

**되감기**

**재생중에** 누름 되감기 누름

화면을 보면서 되감기 되도록 원하는 화면을 빠르게 찾을 수 있습니다. ◀◀ 버튼을 계속 누르고 있으면 더욱 빠르게 화면을 찾을 수 있습니다. 이때 소리는 들리지 않습니다.

**정지중에** 누름 되감기 누름

되감기 동작만 하게됩니다.

**조그/셔틀 사용하기**

**셔틀 사용하기**

- 돌리는 방향에 따라 다양한 속도의 화면을 즐길 수 있습니다.
- 일시정지, 느린재생 상태에서도 동작됩니다.
- 재생중에 다양한 동작을 볼 수 있습니다.

**알아두기**

- 셔틀을 돌려 화면을 볼 때 노이즈가 나타납니다.
- 역조그 동작 후 일시정지 화면에서 노이즈가 나타날 수 있습니다.

**조그 사용하기**

※ 교습용 테이프 등을 볼 때 조그를 사용하면 원하는 화면을 한 장면씩 자세히 볼 수 있어 학습에 유용합니다.  
**느린재생/일시정지 상태에서** 조그다이얼을 돌리다 손을 떼면 화면이 일시정지 상태로 됩니다.

**알아두기**

- 재생상태에서는 조그 기능이 동작되지 않습니다.

**동작중에 정상화면을 볼 때는** 누름

# 녹화 TV방송 녹화하기

**준비**

- 제품 처음 구입시 비디오 전용 채널은 3채널으로 맞추어져 있습니다.
- 연결용선(부속품)을 TV와 연결시 TV의 채널을 3번으로 맞추세요.
- 영상/음성 연결선을 연결 사용시 TV의 TV/비디오(외부입력) 버튼을 눌러 비디오(외부입력) 모드로 선택하세요.
- 비디오 뒷면의 안테나선 연결단자에 안테나선이 연결되어 있어야 합니다.

기  
사  
용

**1 테이프 넣기**

녹화탭이 있는 테이프를 넣으세요.

녹화탭이 없는 경우 스카치 테이프를 두껍게 붙여 사용

**2 비디오의 녹화채널 선택**

예) 7 채널의 경우

- 리모컨의 제품선택 "비디오"를 먼저 누른후 채널을 선택하세요.
- 100 이상의 채널을 선택할 때 1 버튼을 1초이상 누르면 100으로 설정됩니다.

**3 녹화시작**

**녹화속도를 선택할 때는** 녹화속도 누름

- 를 누를때 마다 표준→3배→표준으로 전환됩니다.
- 테이프의 시간보다 긴 프로그램을 녹화할 경우 3배로 선택하면 테이프 시간보다 3배로 길게 녹화 할 수 있습니다.

테이프 종류	최대 녹화시간	
	표준녹화	3배녹화
T-120	2시간	6시간

**녹화중에 일시정지할 때는** 누름

**일시정지 상태에서 녹화를 계속할 경우** 누름

**녹화중에 정지할 때는** 누름

**녹화를 끝내고 재생하려면 녹화시작 부분으로 되감기 한 후** 누름

**알아두기**

- 녹화중 화면에 이렇게 나타나요.

- 녹화중에도 녹화속도를 변경할 수 있습니다.
- 3배 표시가 꺼졌을 때의 녹화속도는 표준입니다.

**알아두기**

- 녹화중에도 안테나선 연결상태를 확인하세요. 11쪽
- 비디오의 녹화채널을 확인하세요.



# 녹화 TV방송을 녹화하면서 다른 방송 시청하기

- 제품 처음 구입시 비디오 전용 채널은 3채널으로 맞추어져 있습니다.
- 연결용선(부속품)을 TV와 연결시 TV의 채널을 3번으로 맞추세요.
- 비디오 뒷면의 안테나선 연결단자에 안테나선이 연결되어 있어야 합니다.
- 연결용선(동축선) 없이 영상/음성 연결선으로만 비디오와 TV를 연결할 경우 녹화하면서 다른 방송을 시청할 수 없습니다.

## 예) 7채널을 녹화하면서 9채널을 시청할 경우

- ### 1 비디오의 녹화채널 선택

예) 7채널의 경우

  - 리모컨의 제품선택 "비디오"를 먼저 누른후 채널을 선택하세요.
  - 100 이상의 채널을 선택할 때 1 버튼을 1초이상 누르면 100으로 설정됩니다.
- ### 2 녹화시작

녹화

녹화하면 탐색신호 기록중
- ### 3 표시부의 비디오 표시를 없앴

  - 리모컨의 TV/비디오 버튼을 누르세요.

'비디오' 표시가 없으면 TV상태 입니다.
- ### 4 TV를 채널9로 선택

  - TV의 채널버튼을 누르세요.
  - 리모컨의 제품선택 "TV"를 누른후 채널을 선택하세요.

녹화를 끝내고 재생하려면, 리모컨의 제품선택 버튼을 "비디오"를 먼저 누른후 눌러 비디오 모드로 전환하고 TV를 채널3 또는 채널4로 맞추고 녹화시작 부분으로 되감기 한 후 누름

### 알아두기

- 녹화시작 부분을 찾으려면 버튼을 3회 눌러 그림과 같이 카운터 표시가 유지된 상태에서 버튼을 누르세요.
- 녹화시작 지점(0:00:00위치)에서 자동으로 정지됩니다. 이 상태에서 재생을 하면 녹화 시작부분부터 시청할 수 있습니다.

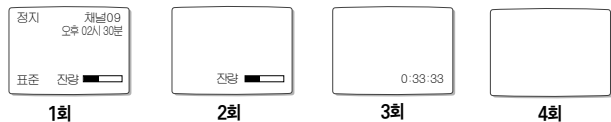

# 연결 케이블방송 수신기 연결하기 |

- TV를 켜고 채널3 또는 채널4로 맞추세요.
- 연결용선(동축선)이 연결되어 있는지 확인하세요.

## 케이블TV 시청 및 녹화할 경우 연결방법 (녹화방법은 24쪽 참조)

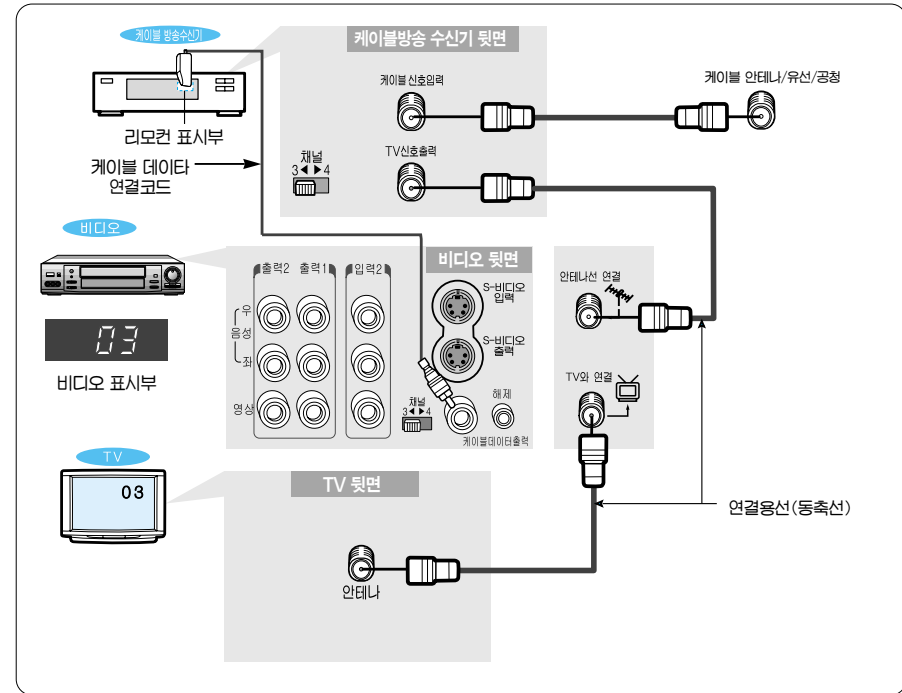

연결방법 재시각

- 비디오의 채널선택스위치 및 표시부의 채널을 3으로 선택하고 TV도 채널 3을 선택해야 합니다.  
예) 케이블방송 수신기 뒷면의 채널선택스위치를 3으로 선택한 경우 비디오 표시부의 채널을 3으로 선택 하고 TV도 채널3을 선택해야 합니다.
- 케이블방송 수신기의 채널버튼을 이용하여 케이블TV를 시청할 수 있습니다.
- 케이블 데이터 연결코드를 꽂은 모델만 원하는 케이블 방송채널을 예약 녹화할 수 있습니다.

### 알아두기

- 위 그림과 같이 연결한 경우 케이블TV를 녹화하면서 다른 방송을 시청할 수 없습니다.
- 케이블마우스 연결 단자의 케이블 데이터 연결코드의 리모컨 수신부가 케이블방송 수신기에 있는 리모컨수신부의 가운데 위쪽에 반경도 나옴도록 부착하세요.
- 케이블 방송수신기에 케이블 데이터 연결코드 부착위치

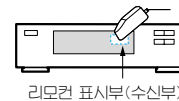

# 연결 케이블방송 수신기 연결하기 II

● 분배기를 별도로 설치하여야 합니다.

## 케이블TV를 녹화하면서 일반 방송을 볼 경우 연결방법

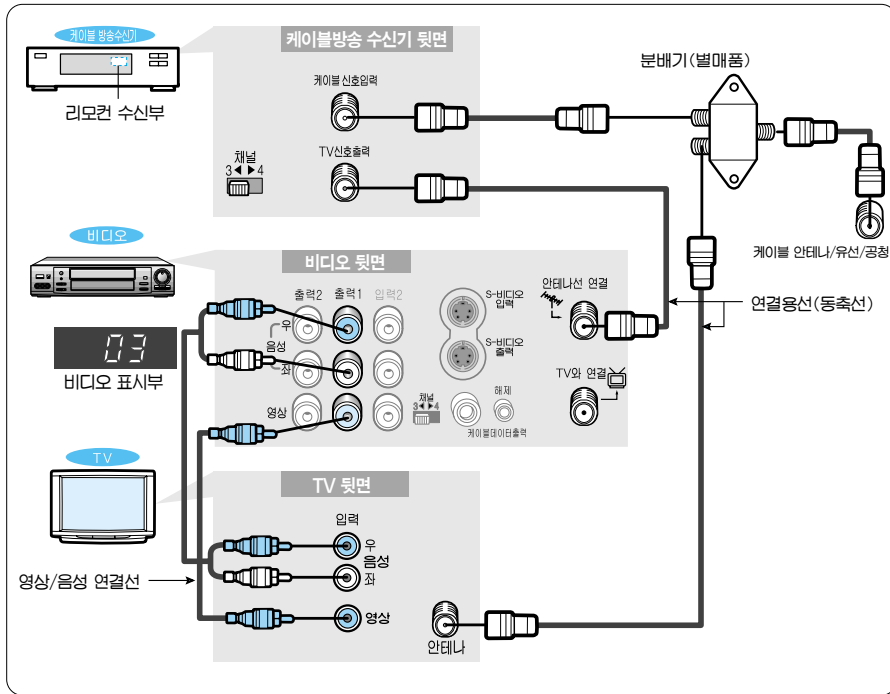

※ TV 뒷면의 영상입력 단자와 비디오 뒷면의 영상출력 단자를 연결하고, TV 뒷면의 음성입력 단자와 비디오 뒷면의 음성출력 단자를 연결하세요.  
TV 뒷면의 음성입력 단자는 좌, 우 두개인데 비디오 뒷면의 음성출력 단자가 하나인 경우에는 TV 음성입력 단자 "좌"에 연결하세요.

## 케이블TV를 녹화하면서 다른 방송을 시청해 보세요.

- 1 케이블방송수신기와 비디오 뒷면의 채널선택스위치를 3 또는 4에 맞추세요.  
예) 케이블방송수신기와 비디오 뒷면의 채널선택스위치를 3으로 선택한 경우 비디오의 채널도 03으로 맞추세요.



비디오 표시부

- 2 케이블방송수신기의 채널버튼을 눌러 녹화할 채널을 선택하세요.  
● 이때 녹화할 케이블TV를 시청하려면 TV의 TV/외부입력 버튼을 눌러 '비디오'를 선택하세요.

알아두기

- TV 종류에 따라 TV리모컨의 TV/외부입력 버튼을 눌러 비디오1 또는 비디오2 모드에서 방송채널 모드로 전환시켜 주어야 TV채널이 변경되는 제품도 있습니다.
- 녹화중에 케이블 방송수신기의 채널 선택을 변경하면 녹화 내용이 바뀝니다.

# 연결 다른 외부기와 연결 복사 (녹화) 하기

시중에서 빌린 테이프에는 복사를 못하도록 해둔 것이 있으므로 이런 테이프를 재생하여 복사하면 화면을 제대로 볼 수 없습니다.  
● 영상/음성 연결선을 연결하세요.

준비 리모컨의 제품선택버튼중 비디오 버튼을 먼저 누른 후 사용하세요.

## 다른 비디오 및 캠코더에 연결할 때

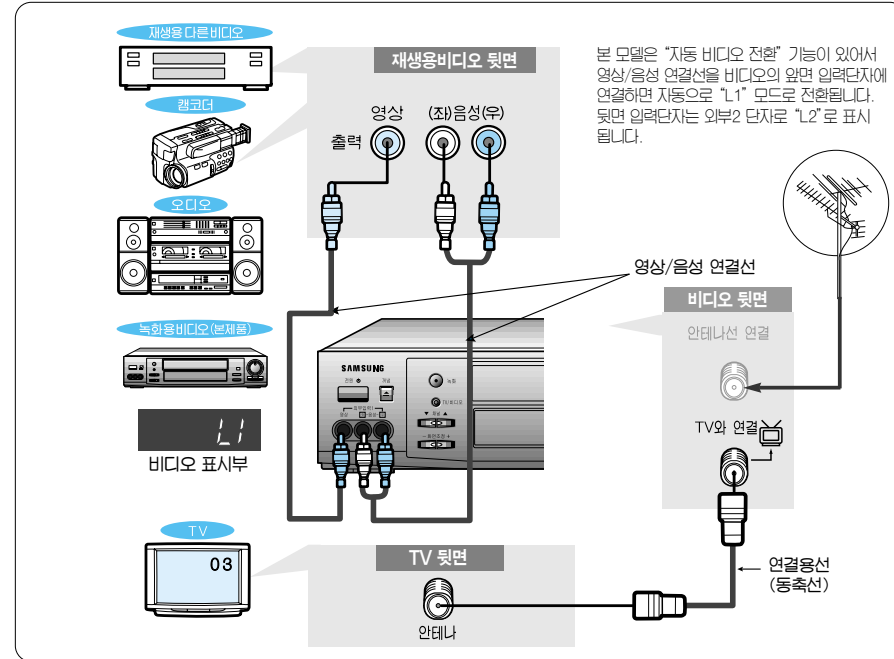

본 모델은 "자동 비디오 전환" 기능이 있어서 영상/음성 연결선을 비디오의 앞면 입력단자에 연결하면 자동으로 "L1" 모드로 전환됩니다. 뒷면 입력단자는 외부2 단자로 "L2"로 표시됩니다.

연결된채널

## 다른 비디오나 캠코더를 이용해 테이프를 복사(편집)해 보세요.

- 1 본 제품(녹화용비디오)의 전원을 켜 후 리모컨의 외부입력버튼을 눌러 "외부" 모드를 선택하세요. 이때 표시창에는 "L1", "L2" 또는 "S"로 표시되며 TV에는 "외부1", "외부2" 또는 "S-비디오"로 표시됩니다.
- 2 TV전원을 켜 후 TV를 채널3 또는 채널4로 선택하세요.
- 3 다른 비디오나 캠코더에 테이프를 넣고 재생시키세요.
- 4 본 제품(녹화용비디오)의 녹화버튼을 눌러 녹화를 시작하세요.

## 캠코더로 촬영한 장면을 재생해 보세요.

- 1 본 제품(녹화용비디오)의 전원을 켜 후 외부입력버튼을 눌러 "외부" 모드를 선택하세요.
- 2 TV전원을 켜 후 TV를 채널3 또는 채널4로 선택하세요.
- 3 캠코더에 테이프를 넣고 재생시키세요.

게임기도 위와 같이 연결하면 사용할 수 있습니다.



# 다른 외부기기 연결하기

## 오디오와 연결할 때

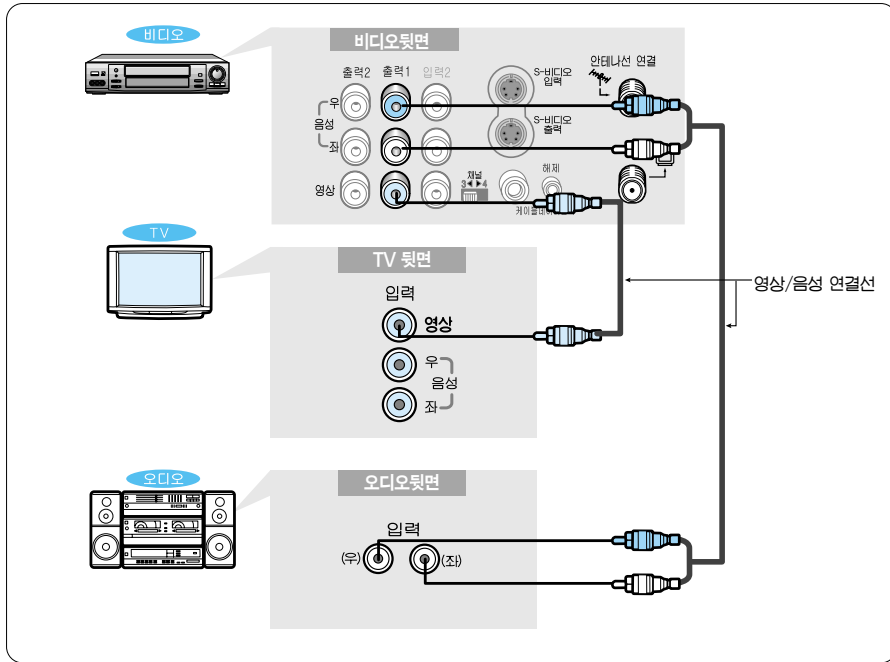

※ TV 뒷면의 영상입력 단자와 비디오 뒷면의 영상출력 단자를 연결하고, 오디오 뒷면의 음성입력 단자와 비디오 뒷면의 음성출력 단자를 연결하세요.

화면은 TV로, 음성은 오디오로 들을 수 있습니다.

- 1 오디오의 전원을 켜고 AUX(외부기기)버튼을 누르세요.
- 2 TV전원을 켜 후 TV의 TV/외부입력 버튼을 눌러 '비디오' 모드로 선택하세요.
- 3 비디오의 재생버튼을 눌러 재생시키세요.
  - 오디오의 스피커를 통해 비디오의 음성이 나옵니다.



# 현재시각 맞추기

본 제품은 현재시각이 설정되어 있지 않을때는 자동으로 현재시각을 맞추어 주는 기능이 있습니다. 현재시각을 맞춰 두면 예약녹화를 할 수 있을 뿐만 아니라 현재시각이 항상 나타나 있어 시계로 볼 수 있습니다. 현재시각이 맞지 않을때나 시각을 맞추려면 다음과 같이 하세요.

준비 리모컨의 제품선택버튼중 버튼을 먼저 누른 후 사용하세요.

<h3>1 기능선택</h3>	<p>기능선택 누름</p>	<p><b>** 기능선택 **</b></p> <ol style="list-style-type: none"> <li>1 예약확인 / 취소</li> <li>2 현재시각 설정</li> <li>3 채널설정</li> <li>4 초기설정</li> <li>5 녹화화면 탐색</li> </ol> <p>설정하고자 하는 번호를 누르세요. 설정 완료시 (기능선택) 버튼을 누르세요.</p>
<h3>2 현재시각 설정 선택</h3>	<p>2 누름</p>	<p>• 현재시각을 설정하세요.</p> <p>년 --월 --일 (-) --시--분</p> <p>▲</p> <p>설정완료시 (기능선택) 버튼을 누르세요.</p>
<h3>3 날짜/시각 맞추기</h3> <p>예) 2001년 12월 25일 오후 2시 30분</p> <p>오전 (자정)은 ①, 오후 (정오)는 ②를 누르세요.</p>	<p>0 1 1 2 2 5 누른 후 년 월 일</p> <p>2 누른 후 오후</p> <p>0 2 3 0 누름 시 분</p>	<p>• 현재시각을 설정하세요.</p> <p>2001년 12월 25일(화) 오후 02:30</p> <p>▲</p> <p>시각 수정시 (◀ ▶) 버튼을 누르세요. 설정완료시 (기능선택) 버튼을 누르세요.</p> <ul style="list-style-type: none"> <li>• 중간에 잘못 눌렀을 때는 리모컨의 ◀▶ 버튼을 눌러 수정하세요.</li> <li>• 이전의 화면으로 돌아가려면 기능선택 버튼을 누르세요.</li> </ul>
<h3>4 화면 완료하기</h3>	<p>기능선택 누름</p>	<ul style="list-style-type: none"> <li>• 누름에 따라 이전의 화면으로 돌아가며 마지막에는 사라집니다.</li> </ul>

현재시각

설정 중 ?가 나타나거나 잘못 눌렀을 때는 맞는 숫자를 다시 입력하세요.

• 수정하고자 할 때는 화면의 ▲표시가 수정위치에 오도록 한 후 다시 설정하세요.



### 자동 시각 설정 및 보정기능

- 본 모델은 자동시각 보정기능이 있어서 전원을 끈 상태로 두면 매일 1회 저녁 9시경에 시각을 검사하여 틀린 시각을 올바르게 고쳐줍니다.
- 동축선을 연결한 상태에서 전원을 꺼두면 자동으로 시각이 설정 됩니다.
- 시각 자동설정 및 시각 보정은 KBPS 방송 (SBS, KBS1, KBS2, MBC, EBS)을 수신시 자동적으로 수행 합니다. (방송국 사정에 따라 KBPS 방송을 내보내지 않을 수도 있습니다.)
- 설정시각이 1시간이상 틀릴 경우 보정이 되지 않습니다.
- 지역유선방송 시청 시간 (정규 방송이 끝난 낮시간 녹화 재방송)에는 자동시각이 오설정되거나 설정되지 않을 수 있습니다. 이런 경우에는 기능선택 화면에서 현재 시각 설정을 맞춰주세요.



# 예약녹화 확인 및 취소

## 준비

- 제품 처음 구입시 비디오 전용 채널은 3채널으로 맞추어져 있습니다.
- 연결용선(부속품)을 TV와 연결시 TV의 채널을 3번으로 맞추세요.
- 리모컨의 제품선택버튼중  버튼을 먼저 누른 후 사용하세요.

### 예약 확인하기

#### 1 기능선택

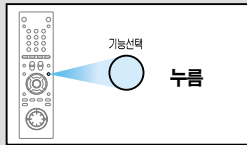

**\*\* 기능선택 \*\***

- 1 예약 확인 / 취소
- 2 현재시간 설정
- 3 채널설정
- 4 초기설정
- 5 녹화하면 탐색

설정하고자 하는 번호를 누르세요.  
설정 완료시, [기능선택] 버튼을 누르세요.

#### 2 예약 확인·취소 선택

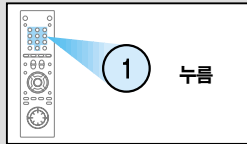

**\* 예약녹화를 확인하세요 \***

번호	채널	시작시간	종료시간	녹화날짜
1	08	07:00	08:25	12/25
				표준 일반
2	11	00:00	11:11	11/13
				표준 대일

예약 취소시 번호를 선택하세요.  
다음화면 선택 또는 확인완료시 [기능선택] 버튼을 누르세요.

다음 화면을 보거나 화면을 사라지게 하려면 [기능선택] 버튼을 계속 누르세요.

### 예약 취소하기

#### 1 확인·취소 선택

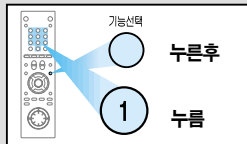

**\* 예약녹화를 확인하세요 \***

번호	채널	시작시간	종료시간	녹화날짜
1	08	07:00	08:25	12/25
				표준 일반
2	11	00:00	11:11	11/13
				표준 대일

예약 취소시 번호를 선택하세요.  
다음화면 선택 또는 확인완료시 [기능선택] 버튼을 누르세요.

#### 2 취소하고 싶은 번호 선택

예) 2번 예약 프로그램을 지울 경우  
• ②를 누르면 2번의 프로그램이 삭제됩니다.

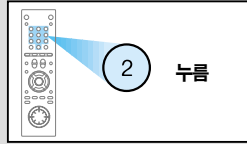

**\* 예약녹화를 확인하세요 \***

번호	채널	시작시간	종료시간	녹화날짜
1	08	07:00	08:25	12/25
				표준 일반
2				

예약 취소시 번호를 선택하세요.  
다음화면 선택 또는 확인완료시 [기능선택] 버튼을 누르세요.

### 화면에 이렇게 나타나요.

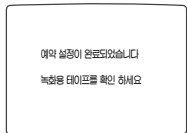

예약녹화 준비가 완료된 상태입니다.  
녹화용(녹화타입이 있는) 타이프를 넣어주세요.

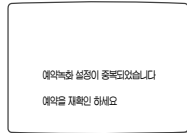

예약녹화 시간이 중복된 경우입니다.  
예약 확인 후 잘못 설정된 경우 예약된 것을 취소하고 원하시는 번호를 선택후 예약녹화를 재설정 하세요.

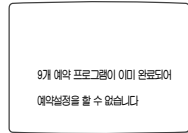

1번에서 9번까지 모두 예약이 설정 되어 있는 경우입니다. 새롭게 예약하려면 예약확인/취소화면에서 취소후 재설정 하세요.

# 케이블 녹화

## 케이블TV 녹화하기

케이블TV를 시청하거나 녹화하려면 케이블방송수신기가 설치되어 있어야 합니다.

## 준비

- 케이블방송수신기, 비디오, TV연결상태를 확인하세요. **16,17쪽**
- 케이블방송수신기, 비디오, TV 모두 채널3 또는 채널4로 일치되어야 합니다. **16,17쪽**
- 케이블방송수신기 및 비디오 전원을 켜 후 녹화타입이 있는 타이프를 넣으세요.

### 1 케이블방송수신기의 전원 켜기

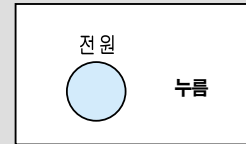

### 2 케이블방송수신기에서 녹화 할 채널 선택



### 3 비디오의 녹화시작

- 비디오의 채널을 3번이나 4번으로 선택하세요.

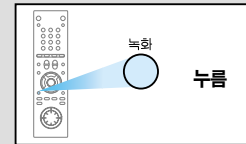

녹화속도를 선택할 때는  누름



녹화를 정지할 때는  누름

타이프 종류	최대 녹화시간	
	표준녹화	3배녹화
T-120	2시간	6시간

### 알아두기

- 케이블TV를 시청하면서 동시에 다른 케이블TV를 일반녹화하거나 예약녹화할 수 없습니다.
- 비디오의 채널을 3번이나 4번으로 선택하세요.
- 음성다중의 경우 케이블 방송 수신기에서 선택된 언어로만 기록됩니다.

### 케이블 TV 방송을 예약녹화 할 경우

- 예약녹화 화면에서 채널은 03번이나 04번으로 맞추세요. (케이블 방송수신기의 뒷면 채널 4번인 경우 예약녹화 채널은 04번으로 맞추세요.)
- 시작시간, 종료시간 등 설정후 예약녹화 버튼을 누르세요.
- 녹화하고자 하는 방송 채널은 케이블방송 수신기에서 원하는 채널을 선택하세요. (케이블방송 수신기의 전원은 항상 켜져 있어야 합니다.)

# 케이블 녹화 케이블TV 예약녹화하기

케이블TV를 시청하거나 녹화하려면 케이블방송수신기가 설치되어 있어야 합니다.

## 준비

- 케이블방송수신기, 비디오, TV연결상태를 확인하세요. **16.17쪽**
- 케이블방송수신기, 비디오, TV 모두 채널3 또는 채널4로 일치되어야 합니다. **16.17쪽**
- 케이블방송수신기 및 비디오 전원을 켜 후 녹화탑이 있는 테이프를 넣으세요.

## 1 기능선택

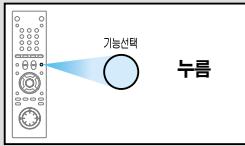

- \*\*\* 기능선택 \*\*\*
- 1 예약확인 / 취소
  - 2 현재시간 설정
  - 3 채널선택
  - 4 초기설정
  - 5 녹화화면 탐색
- 설정하고자 하는 번호를 누르세요.  
설정 완료시 (기능선택) 버튼을 누르세요.

## 2 초기설정

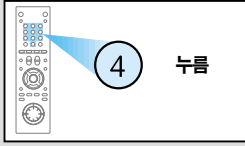

- \*\* 초기설정 \*\*
- 1 반복재생 기능 사용 --- (오리온)
  - 2 반 탕 화면 선택 --- (파란색)
  - 3 화면표시 기능 사용 --- (예)
  - 4 케이블방송 수신기 선택 --(-)
- 설정하고자 하는 번호를 누르세요.  
설정 완료시 (기능선택) 버튼을 누르세요.

## 3 케이블방송수신기 회사선택

- ④를 반복해서 눌러 케이블방송 수신기의 회사를 선택하세요.
- 예) 삼성전기의 케이블방송수신기일 경우는 (1)이 되게 누릅니다.

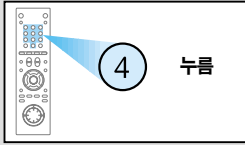

- \*\* 초기설정 \*\*
- 1 반복재생 기능 사용 --- (오리온)
  - 2 반 탕 화면 선택 --- (파란색)
  - 3 화면표시 기능 사용 --- (예)
  - 4 케이블방송 수신기 선택 --(1)
- 설정하고자 하는 번호를 누르세요.  
설정 완료시 (기능선택) 버튼을 누르세요.

## 4 녹화예약하기

- 일반예약 녹화 설정방법과 동일합니다. **22쪽**
- 케이블방송 수신기의 전원을 끈 경우에는 녹화가 되지 않습니다.

### 케이블방송이 녹화되지 않을 경우

- 현재시각이 맞지 않을 때
- 케이블방송수신기 회사가 선택되어 있지 않을 때
- 케이블방송수신기의 전원이 켜져 있지 않을 때
- 케이블데이터 연결코드가 연결되어 있지 않을 때
- 비디오케이블 수신기 연결 채널 또는 입력모드가 일치하지 않을 때

### 알아두기

- 케이블방송 수신기 설치가 안되어 있을 경우 케이블방송 수신기 업체 선택을 하지 마세요.

### 케이블방송수신기 업체 선택

- 아래 표에 나타나 있지 않은 회사의 케이블방송수신기를 사용할 경우 예약녹화를 할 수 없습니다.

케이블방송수신기회사	회사번호	케이블방송수신기회사	회사번호
삼성전기	1 또는 5	동국전자	5
나우정밀	2	대한전선	6
태평양시스템	3	세우전자	7
대흥정밀	4	LG전자	8

# 자막가림 기능

어학용 또는 외화 테이프 시청시 화면 하단부에 한글자막이 표시 되면서 음성은 외국어로 나올 경우에 자막가림 버튼을 사용하여 한글자막을 가림으로써 보다 학습효과를 올릴수 있습니다.

## 1 재생하기



## 2 자막을 가리고자 할 때 자막가림 버튼을 누르세요.

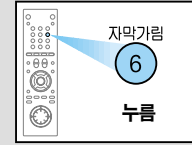

- 재생중 화면 하단부에 자막을 가려주는 박스가 나타납니다.
- 자막가림을 해제 하려면 자막가림 버튼을 1회 더 누르세요.
- 재생중 정지시에는 자동으로 해제됩니다.

# 구간반복 재생기능

테이프 재생중 일정구간을 반복해서 볼 경우 자동으로 5회 반복재생되어 일정구간을 볼 수 있는 기능입니다. 재생 상태에서만 가능하며 설정 범위는 10초이상 간격을 두세요.

## 1 재생하기

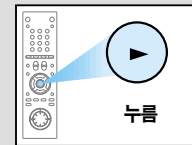

## 2 반복해서 보고자 하는 화면의 처음 부분에서 구간반복 버튼을 누르세요.



## 3 반복해서 보고자 하는 화면의 끝부분에서 다시 구간반복 버튼을 누르세요.



- 구간반복 설정중
- 자동으로 구간반복 설정 처음 부분까지 역탐색화면으로 간 후 5회 반복재생 됩니다.
- 이때 TV화면상에 "구간반복" 이 표시 됩니다.

## 구간반복재생을 중간에 해제할때는



- 정상 재생 됩니다.

### 알아두기

- 8배로 녹화된 테이프를 동적시 노이즈가 크게 나타날 수도 있습니다.

생활편리

# 책갈피 녹화화면 탐색기능

녹화화면 탐색기능이란 녹화를 시작할 때 입력되는 신호로써 TV를 보면서도 원하는 녹화초기 장면을 빠르게 찾을 수 있도록 해 줍니다. 녹화화면 탐색신호는 녹화시 자동으로 입력되며 녹화를 많이한 경우 찾아볼 때 쉽게 이용됩니다. (녹화중 일시정지한 후 다시 녹화한 경우에는 기록되지 않습니다.)

## 테이프에 프로그램이 녹화되어 있는 경우

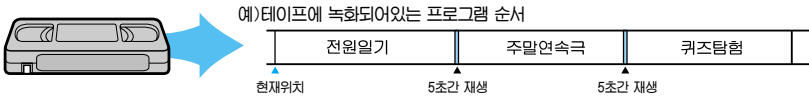

### 1 녹화화면 탐색하기

- 녹화화면 탐색을 취소하려면 기능선택버튼을 다시 누르세요.

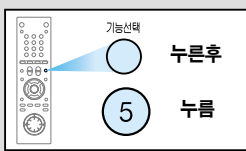

녹화화면 탐색  
녹화화면을 탐색하려면 백리감기(도감기) 버튼을 누르세요.

### 2 원하는 프로그램 찾기

- 원하는 방향으로 빨리감기(▶▶) 또는 되감기(◀◀) 버튼을 누르세요.

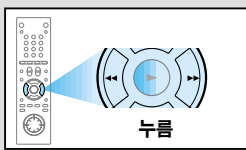

녹화화면 탐색중  
녹화화면 탐색신호가 입력된 지점에서 각각 약 5초간 재생한 후 되감기 또는 빨리감기가 진행됩니다.

### 3 원하는 프로그램에서 재생

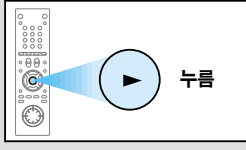

원하는 프로그램에서 재생 버튼을 누르면 자동으로 탐색기능이 해제됩니다.

## 녹화화면 탐색을 멈출 때는

알아두기

- 테이프 상태에 따라 녹화화면 탐색신호가 기록되지 않는 경우도 있습니다.

# 학습예약 학습예약 기능

예약녹화 할때마다 번거롭게 설정해야하는 교육방송 채널을 학습예약에서 한번만 설정하면 다음 학습예약 설정시부터는 자동으로 초기에 설정한 채널을 유지시켜주는 편리기능 입니다.

- 교육방송을 예약녹화하기 위해서 학습예약 기능을 사용하시면 편리합니다. (녹화채널은 13번으로 설정되어있습니다.)
- 9가지 프로그램을 학습예약녹화 할 수 있습니다.

## 준비

- 제품 처음 구입시 비디오 전용 채널은 3채널으로 맞추어져 있습니다.
- 연결용선(부속품)을 TV와 연결시 TV의 채널을 3번으로 맞추세요.
- 현재시각을 맞추고 녹화타이 있는 테이프를 넣으세요. [21쪽]
- 리모컨의 제품선택버튼중 비디오 버튼을 먼저 누른 후 사용하세요.

## 1 학습예약 선택

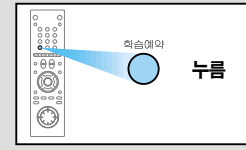

학습예약번호를 설정하세요.  
예약1 : 현재 12월 25일(월) 오후02시30분  
채널 시작시간 종료시간 녹화날짜  
13 ---:--:--:--:--:--  
오전-1, 오후-2  
녹화속도: 표준  
예약 수정시 (▶) 버튼을 누르세요.

## 2 녹화채널, 시각/날짜 설정

- 녹화채널을 CH13 으로 설정되어 있습니다.
- 수신되는 교육방송이 17번일 경우 ▲ 표시를 채널 위치로 이동후 17을 설정하세요.

예) 오후 7시부터 오후 8시 25분까지 예약 녹화하려면

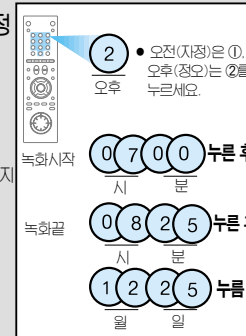

학습예약번호를 설정하세요.  
예약1 : 현재 12월 25일(월) 오후02시30분  
채널 시작시간 종료시간 녹화날짜  
17 오후07:00 08:25 12/25한번  
녹화방법: 한번-1, 매일-2, 매주-3  
녹화속도: 표준  
수정시 (▶) 버튼을 누르세요.  
설정 완료시 (예약) 버튼을 누르세요.

- 100 이상의 채널을 선택할때 1 버튼을 1초이상 누르면 100 단위로 설정 됩니다.
- 월/일은 자동으로 현재 날짜가 표시 됩니다.
- 월/일을 변경하고자 할때는 녹화날짜를 설정 하세요.

## 3 녹화방법, 녹화속도 설정

- 당일 이후 예약녹화 설정시는 예약하고자 하는 녹화방법 및 녹화속도를 설정하세요.

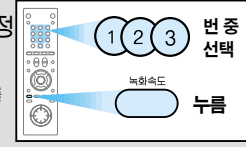

- 녹화방법  
①한번: 예약녹화 후 예약녹화 프로그램이 지워집니다.
- ②매일: 월요일부터 금요일까지 매일 같은 시간에 실행
- ③매주: 매주 같은 시간에 실행

## 4 설정 완료하기

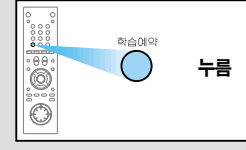

학습예약녹화 설정이 완료되었습니다.  
녹화용 테이프를 확인 하세요.

## 예약녹화를 설정할 채널이 음성다중 방송인 경우

- 예약녹화 설정중 [음성다중] 을 누르면 "음성다중(한국어)" → "외국어" → "한국어/외국어" 가 선택되며 설정한 언어로 예약녹화를 할 수 있습니다.

알아두기

- 학습예약을 계속 설정할 경우 항상 초기에 설정된 방송채널이 유지됨으로 원하는 예약시각만 설정하시면 됩니다.

생활편리

# 학습재생 기능

• 방금 시청한 약 10초간의 화면을 반복해서 보고 싶을 때 사용하세요.

**준비** • 리모컨의 제품선택버튼중  버튼을 먼저 누른 후 사용하세요.

## 1 재생하기

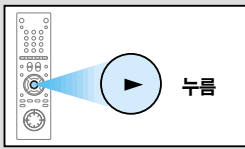

누름

## 2 재생중에 원하는 화면 학습재생하기

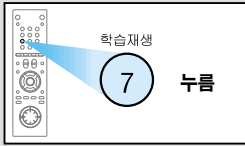

학습재생

누름

- 약 10초동안 역탐색한 후 역탐색한 부분이 자동으로 5회 반복 재생됩니다.
- 동작이 완료되면 자동으로 정상 재생됩니다.

**학습재생 중간에 멈출 때는**  누름

- 정상 재생됩니다.

**알아두기**

- 3배로 녹화된 테이프로 동작시 노이즈가 크게 나타날 수도 있습니다.

# 학습탐색 기능

• 재생중에 불필요한 화면을 빠르게 지나가고 싶을 때 사용하세요.

**준비** • 리모컨의 제품선택버튼중  버튼을 먼저 누른 후 사용하세요.

## 1 재생하기

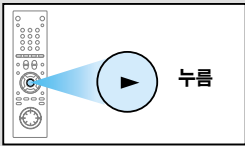

누름

## 2 재생중에 원하는 화면 빠른 재생하기

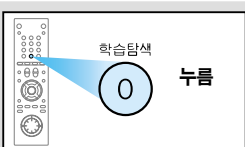

학습탐색

누름

- 1회 누름 : 20초간 탐색
- 2회 누름 : 40초간 탐색
- 3회 누름 : 60초간 탐색
- 표준과 3배모드 모두 동일한 시간으로 동작됩니다.

**학습탐색 중간에 멈출 때는**  누름

- 정상 재생됩니다.

# 느린학습 기능

- 방금 시청한 화면을 느린재생으로 다시 보고 싶을 때 사용하세요.
- 리모컨의 제품선택버튼중  버튼을 먼저 누른 후 사용하세요.

## 1 재생하기

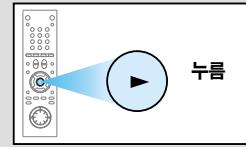

누름

## 2 재생중에 원하는 화면 느린학습 재생하기

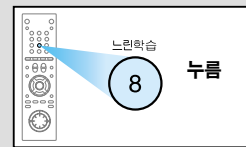

느린학습

누름

- 방금 시청한 10초 이전 화면으로 역탐색한 후 느린학습으로 재생합니다.
- 원래의 지점에 도달하면 재생모드로 복귀됩니다.

**느린학습 재생 중간에 멈출 때는**  누름

- 정상 재생됩니다.

**알아두기**

- 3배로 녹화된 테이프로 동작시 노이즈가 크게 나타날 수도 있습니다.

# 캡션 기능

- 영어캡션 신호가 실려있는 방송이나 테이프를 재생할 때 대사내용, 소리등을 음성과 동시에 자막으로 화면위에 나타내 줍니다.
- 리모컨의 제품선택버튼중  버튼을 먼저 누른 후 사용하세요.

## 1 캡션 신호가 있는 테이프 재생하기

- 캡션 테이프는 캡션마크(CC 또는 Q)가 표시되어 있습니다.

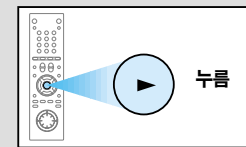

누름

## 2 화면이 나오면 캡션 버튼을 누르세요.

- 화면 하단 중앙에 "캡션" 문자가 표시되며 영어 자막이 나타납니다.

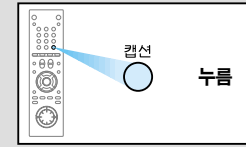

캡션

누름



**캡션 기능을 해제하려면**  누름

**알아두기**

- 캡션기능은 캡션 신호가 실려있는 방송이나 테이프에서만 사용이 가능하며 일반 방송이나 테이프에서는 동작하지 않습니다.
- 다기능 (벨리캠, 되감기, 일시정지 화면 등 재생의 기능)으로 동작할 때에는 캡션 자막이 나타나지 않습니다.
- 테이프 상태가 좋지 않을 경우 틀린 문자가 나타날 수도 있습니다.
- 보 비디오는 방송에 캡션 신호가 실려있을 경우 방송수신 중에도 캡션 기능 사용이 가능 합니다.
- 한글캡션은 동작하지 않으며 한글 자막이 있을 경우 영어 자막이 겹쳐서 나타날 수도 있습니다.
- **자막기억, 기능선택, 카운터표시 동작시에는 캡션이 동작하지 않습니다.**
- TV와 보 비디오의 캡션기능이 동시에 동작하여 겹칠 경우에는 두제품중 한제품의 캡션기능을 OFF하여 사용하세요.

**비디오에서 캡션기능을 해제 했는데 해제가 안될 경우**

- TV에서 캡션기능을 해제하세요.

생활편리



# 채널 기억 채널 기억시키기

채널을 기억시켜 두면 채널을 선택할 때 간편하게 선택할 수 있습니다.  
TV를 켜고 채널3 또는 채널4를 선택하거나 비디오모드를 선택하세요.

**준비** 리모컨의 제품선택버튼중 **비디오** 버튼을 먼저 누른 후 사용하세요.

## 자동으로 채널 기억시키기

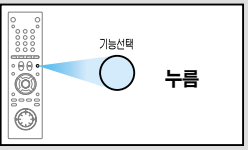
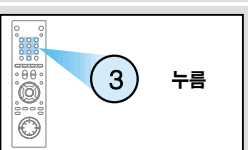
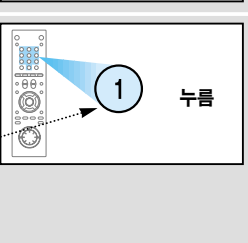
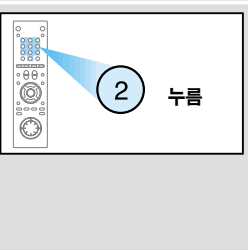

<b>1</b> 기능선택		<p><b>** 기능선택 **</b></p> <ol style="list-style-type: none"> <li>1 예약확인 / 취소</li> <li>2 현재시각 설정</li> <li>3 채널설정</li> <li>4 초기설정</li> <li>5 녹화화면 탐색</li> </ol> <p>설정하고자 하는 번호를 누르세요. 설정 완료시 (기능선택) 버튼을 누르세요.</p>
<b>2</b> 채널설정 선택		<p><b>** 채널설정 **</b></p> <ol style="list-style-type: none"> <li>1 일반방송 / 유선방송-(유선방송)</li> <li>2 자동 채널 설정</li> <li>3 채널 기억 / 지움</li> </ol> <p>설정하고자 하는 번호를 누르세요. 설정 완료시 (기능선택) 버튼을 누르세요.</p>
<b>3</b> 일반방송/유선방송선택 예) 일반방송을 선택할 경우 누름에 따라 일반방송, 유선방송이 반복 선택됩니다.		<p><b>** 채널설정 **</b></p> <ol style="list-style-type: none"> <li>1 일반방송 / 유선방송-(일반방송)</li> <li>2 자동 채널 설정</li> <li>3 채널 기억 / 지움</li> </ol> <p>설정하고자 하는 번호를 누르세요. 설정 완료시 (기능선택) 버튼을 누르세요.</p> <p>● 유선방송은 케이블TV 채널로 01~125채널을 말합니다.</p>
<b>4</b> 자동채널 설정 선택		<p>채널 03</p> <p>방송중인 채널을 자동으로 설정하고 있습니다.</p> <p>시작 <span style="display: inline-block; width: 50px; height: 10px; background: linear-gradient(to right, black 50%, white 50%);"></span> 완료</p> <p>설정 중지시 (기능선택) 버튼을 누르세요.</p> <p>● 자동으로 채널이 바뀌면서 방송이 있는 채널기억 후 기억된 채널 중 가장 낮은 채널이 화면에 표시됩니다.</p>

### 자동 채널설정을 멈출 때는 누름

- 일반방송 : 방송국에서 보내주는 신호를 직접 수신하는 방송입니다. (채널2~69)
- 유선방송 : 위성방송, 지역유선방송 및 케이블TV를 수신하는 방송입니다. (채널 01~125)

## 불필요한 채널 지우기 및 기억되지 않은 채널 추가 기억시키기 (자동채널설정 후 기능)

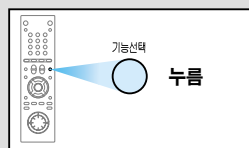
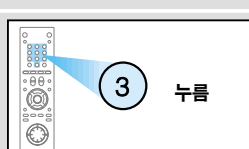
자동채널 설정 후 일부 불필요한 채널도 함께 기억될 수 있습니다.  
이런 불필요한 채널을 지울 경우 사용하세요

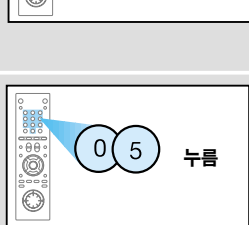
<b>1</b> 기능 선택		<p><b>** 기능선택 **</b></p> <ol style="list-style-type: none"> <li>1 예약확인 / 취소</li> <li>2 현재시각 설정</li> <li>3 채널설정</li> <li>4 초기설정</li> <li>5 녹화화면 탐색</li> </ol> <p>설정하고자 하는 번호를 누르세요. 설정 완료시 (기능선택) 버튼을 누르세요.</p>
<b>2</b> 채널 설정 선택		<p><b>** 채널설정 **</b></p> <ol style="list-style-type: none"> <li>1 일반방송 / 유선방송-(유선방송)</li> <li>2 자동 채널 설정</li> <li>3 채널 기억 / 지움</li> </ol> <p>설정하고자 하는 번호를 누르세요. 설정 완료시 (기능선택) 버튼을 누르세요.</p>
<b>3</b> 채널 기억/지움		<p>채널 11</p> <p>기억 또는 지우고자 하는 채널을 선택하세요. 채널을 기억하려면 (재정) 버튼을 누르세요. 채널을 지우려면 (정지) 버튼을 누르세요.</p> <p>설정 완료시 (기능선택) 버튼을 누르세요.</p> <p>● 이전화면으로 돌아가려면 기능선택 버튼을 누르세요.</p>
<b>4</b> 지우거나 추가할 채널선택 예) 채널5 선택		<p>채널 05</p> <p>기억 또는 지우고자 하는 채널을 선택하세요. 채널을 기억하려면 (재정) 버튼을 누르세요. 채널을 지우려면 (정지) 버튼을 누르세요.</p> <p>설정 완료시 (기능선택) 버튼을 누르세요.</p>

불필요한 채널을 지우고자 할 경우는 채널 선택 후  누름

기억되지 않은 채널을 추가하고자 할 때는 채널 선택 후  누름

● 화면상에 "지움완료" 또는 "기억완료" 글자가 나타납니다.

화면을 완료하고자 할 때는  3회 누름

다  
양  
한  
기  
능

# 반복재생하기

반복재생 설정시 타이프 재생이 끝나면 자동으로 되감기한 후 다시 재생을 시작하므로 처음부터 반복해서 계속 볼 수 있습니다.

**준비** • 리모컨의 제품선택버튼중 **비디오** 버튼을 먼저 누른 후 사용하세요.

**1 초기설정 선택**

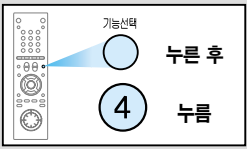

기능선택 누른 후  
4 누름

**\*\* 초기설정 \*\***

1 반복재생 기능 사용 ---- (아니오)  
2 바탕 화면 선택 ---- (파란색)  
3 화면표시 기능 사용 --- (예)  
4 케이בל방송 수신기 선택 --(-)

설정하고자 하는 번호를 누르세요.  
설정 완료시 (기능선택) 버튼을 누르세요.

**2 반복재생 선택**

• 누름에 따라 예 → 아니오가 차례로 나타나 괄호안에 표시됩니다.

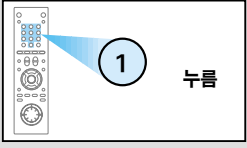

1 누름

**\*\* 초기설정 \*\***

1 반복재생 기능 사용 ---- (예)  
2 바탕 화면 선택 ---- (파란색)  
3 화면표시 기능 사용 --- (예)  
4 케이בל방송 수신기 선택 --(-)

설정하고자 하는 번호를 누르세요.  
설정 완료시 (기능선택) 버튼을 누르세요.

- 알아두기**
- 위에서 설정한 내용은 전원을 껐다가 켜도 바뀌지 않습니다. 정전 복구시에도 유지됩니다.
  - 재생이 끝난 상태가 되면 자동으로 되감기가 동작됩니다.
  - 자동 되감기도중 정지버튼을 누르거나 되감기버튼을 누르면 반복재생기능이 동작되지 않습니다.

# 바탕화면 선택 기능

바탕화면의 색상을 다양하게 변경시킬 수 있습니다.

**준비** • 리모컨의 제품선택버튼중 **비디오** 버튼을 먼저 누른 후 사용하세요.

**1 초기설정 선택**



기능선택 누른 후  
4 누름

**\*\* 초기설정 \*\***

1 반복재생 기능 사용 ---- (아니오)  
2 바탕 화면 선택 ---- (파란색)  
3 화면표시 기능 사용 --- (예)  
4 케이בל방송 수신기 선택 --(-)

설정하고자 하는 번호를 누르세요.  
설정 완료시 (기능선택) 버튼을 누르세요.

**2 바탕화면 선택**

• 누름에 따라 파란색-녹색-빨간색 순으로 변경됩니다.

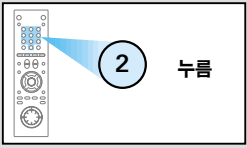

2 누름

**\*\* 초기설정 \*\***

1 반복재생 기능 사용 ---- (예)  
2 바탕 화면 선택 ---- (녹색)  
3 화면표시 기능 사용 --- (예)  
4 케이בל방송 수신기 선택 --(-)

설정하고자 하는 번호를 누르세요.  
설정 완료시 (기능선택) 버튼을 누르세요.

- 알아두기**
- 위에서 설정한 내용은 전원을 껐다가 켜도 바뀌지 않습니다.
  - 정전 복구시에도 선택한 상태를 유지합니다.

# 화면표시 기능

화면에 나타나는 글자와 표시내용을 보여주거나 나타나지 않게 하는 기능입니다.

**준비** • 리모컨의 제품선택버튼중 **비디오** 버튼을 먼저 누른 후 사용하세요.

**1 초기설정 선택**



기능선택 누른 후  
4 누름

**\*\* 초기 설정 \*\***

1 반복재생 기능 사용 --- (아니오)  
2 바탕 화면 선택 --- (파란색)  
3 화면표시 기능 사용 -- (예)  
4 케이בל방송수신기선택 --(-)

설정하고자 하는 번호를 누르세요.  
설정 완료시 (기능선택) 버튼을 누르세요.

**2 화면표시 기능 선택**

• 누름에 따라 예 → 아니오가 차례로 나타나 괄호안에 표시됩니다.

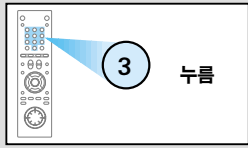

3 누름

**\*\* 초기 설정 \*\***

1 반복재생 기능 사용 --- (예)  
2 바탕 화면 선택 --- (파란색)  
3 화면표시 기능 사용 -- (아니오)  
4 케이בל방송수신기선택 --(-)

설정하고자 하는 번호를 누르세요.  
설정 완료시 (기능선택) 버튼을 누르세요.

- 알아두기**
- 위에서 설정한 내용은 전원을 껐다가 켜도 바뀌지 않습니다.
  - 정전 복구시에도 선택한 상태를 유지합니다.
  - 화면표시 기능 사용 설정을 '아니오' 로 선택하였을 경우 화면표시가 되지 않습니다.

# 초절전 기능

본 기능을 사용하시면 전원을 꺼 놓았을 경우 평소보다 적은양의 대기전력만 소모되므로 전기료를 절약할 수 있습니다.

**1 비디오 본체 전원버튼 누름**



전원 누름

• 2초 정도 누르세요.

• 비디오 본체의 표시창 불빛이 꺼지며 초절전 모드로 전환됩니다.

• 본 기능의 동작중에도 예약녹화는 정상적으로 수행합니다.

**2 복귀**

• 본체의 전원 버튼을 누르세요.



전원 누름

• 표시창에 불빛이 들어오며 일반모드로 복귀됩니다.

- 알아두기**
- 본 기능이 동작중에는 비디오의 전원버튼 이외의 모든 버튼과 리모컨은 동작되지 않습니다.

다  
양  
한  
기  
능

# 화질선택 기능

테이프의 상태에 따라 가장 좋은 화질을 선택하여 재생할 수 있으며 사용자의 취향에 따라 다양한 화질을 선택하여 재생할 수 있습니다.

**준비** 리모컨의 제품선택버튼중 **비디오** 버튼을 먼저 누른 후 사용하세요.

## 1 화질기능 선택

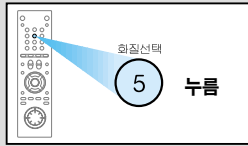

화질선택  
5 누름



## 2 원하는 화질 선택

- 화질선택 버튼 누름에 따라 TV 화면상에 표준화면 → 부드럽게 → 섬세하게 순으로 변경됩니다.

### 알아두기

- 학습용으로 재생시 화질선택을 부드럽게 하면 눈의 피로를 줄여 학습효과를 올릴 수 있습니다.

# 편집 편집기능

편집용 재생비디오의 연결을 확인하세요. 18쪽

## 음성편집

기존의 영상과 하이파이 음성은 그대로 두고 외부의 음성을 입력하여 모노음성만을 편집하는 기능입니다.

## 1 편집용 음성준비

- 오디오를 준비하여 재생시킬 부분을 찾아 일시정지 시켜 두세요.

## 2 편집용 비디오 테이프 준비

- 기존에 녹화된 테이프를 사용하세요. 공테이프에 편집시 음성을 제대로 들을수 없습니다.

- 리모컨의 화면표시 버튼을 두번 눌러 화면상에 카운터가 나타난도록 하세요.
- 편집테이프의 편집하고자 하는 끝 위치를 찾아 카운터이 버튼을 눌러 0:00:00이 되도록 하세요.
- 다시 되감기를 하여 편집을 시작하려는 위치에서 일시정지 시키세요.

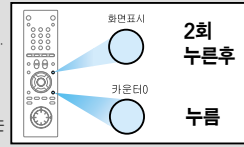

2회  
누른후  
카운터이  
누름



## 3 음성편집 선택

- 본체나 리모컨의 음성 편집 버튼을 누르세요.
- 음성편집 대기상태가 됩니다.

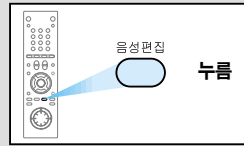

음성편집  
누름

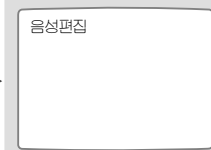

• 이때 화면에 "음성편집" 표시가 깜박입니다.

## 4 입력선택

- 편집용 비디오의 외부입력버튼을 눌러 오디오와 연결한 입력단자를 선택하세요.
- 예) 앞면단자를 사용할 경우 L1을 뒷면단자를 사용할 경우 L2를 선택하면 됩니다.

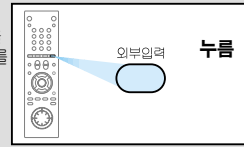

외부입력  
누름

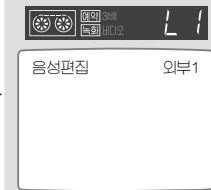

## 5 편집 시작

- 오디오의 재생버튼과 비디오의 일시정지 또는 녹화버튼을 동시에 누릅니다.
- 카운터가 "0:00:00" 이 되면 자동으로 편집동작이 종료됩니다.
- 편집 중간에서 멈추려면 비디오의 정지 또는 일시정지 버튼을 누르세요.

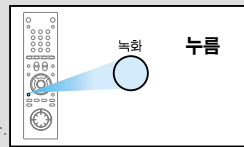

녹화  
누름

### 알아두기

- 편집 진행중 카운터가 "0:00:00" 지점이 되면 자동으로 편집동작이 종료되므로 정확한 편집동작을 위해서는 위의 설명대로 카운터를 설정하여 사용하세요.

다  
양  
한  
기  
어

# 편집 편집기능

• 편집용 재생비디오의 연결을 확인하세요.

18쪽

## 영상편집

기존의 모노음성은 그대로 두고 외부에서 입력되는 영상만 기록하는 편집기능입니다.

### 1 재생용 비디오 테이프 준비

• 재생시킬 비디오에 편집하고자 하는 테이프를 넣고 원하는 장면에서 일시정지 시키세요.

### 2 편집용 비디오 테이프 준비

• 기존에 녹화된 테이프를 사용하세요. 공테이프에 편집시 화면에 노이즈가 발생합니다.

- 리모컨의 화면표시 버튼을 두번 눌러 화면상에 카운터가 나타나도록 하세요.
- 편집테이프의 편집하고자 하는 끝 위치를 찾아 카운터0 버튼을 눌러 0:00:00이 되도록 하세요.
- 다시 되감기를 하여 편집을 시작하려는 위치에서 일시정지 시키세요.

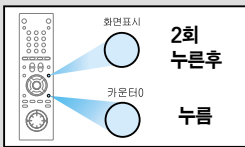

### 3 영상편집 선택

- 본체나 리모컨의 영상 편집 버튼을 누르세요.
- 영상편집 대기상태가 됩니다.

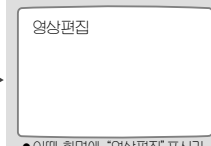
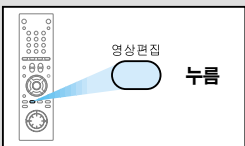

• 이때 화면에 "영상편집" 표시가 깜박입니다.

### 4 입력선택

- 편집용 비디오의 외부입력버튼을 눌러 비디오와 연결한 입력단자를 선택하세요.
- 예) 앞면단자를 사용할 경우 L1을 뒷면단자를 사용할 경우 L2를 선택하면 됩니다.

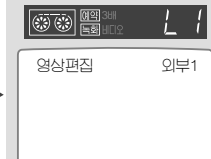
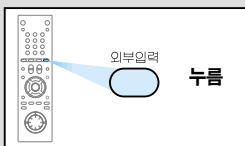

### 5 편집 시작

- 재생용 제품의 재생버튼과 비디오의 일시정지 또는 녹화버튼을 동시에 누릅니다.
- 카운터가 "0:00:00"이 되면 자동으로 편집동작이 종료됩니다.
- 편집 중간에서 멈추려면 비디오의 정지 또는 일시정지 버튼을 누르세요.

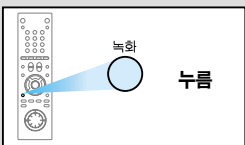

#### 알아두기

- 3배로 녹화된 테이프로 영상편집시 편집끝부분에서 순간적으로 노이즈가 발생할 수 있습니다.
- 편집진행중 카운터가 "0:00:00" 지점이 되면 자동으로 편집동작이 종료되므로 정확한 편집동작을 위해서는 위의 설명대로 카운터를 설정하여 사용하세요.

#### \* 영상과 음성을 동시에 편집할때

- 영상, 음성을 동시에 편집하려면 위의 3번에서 영상편집 버튼과 음성편집 버튼을 각각 누르면 영상, 음성 동시편집 대기상태가 됩니다.
- 영상, 음성 동시편집시는 하이파이와 모노 모두 현재 입력된 신호가 기록됩니다.

# 음성다중

## 음성다중으로 재생하거나 녹화하기

음성다중이란 영화 뉴스 등을 방송할 때 우리말과 함께 외국어를 동시에 보내주는 방송입니다. 한국어, 외국어를 동시에 감상하고 싶을 때, 또는 음성다중 방송을 녹화하고 싶을 때 사용하세요. TV를 켜고 채널3 또는 채널4를 선택하거나 비디오모드를 선택하세요.

### 음성다중 테이프를 재생시킬 경우

#### 1 음성다중 테이프 재생

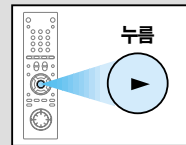

#### 2 원하는 언어 선택

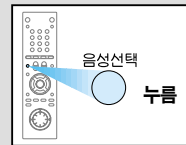

- 음성선택 버튼을 누름에 따라 TV 화면상에 하이파이 → 하이파이(L) → 하이파이(R) → 모노가 반복 선택 됩니다.
- 하이파이(L)로 선택하면 한국어가 재생되고 하이파이(R)로 선택하면 외국어가 재생 됩니다.
- 또한, 하이파이 상태에서는 한국어 + 외국어가 재생 됩니다.
- 음성다중 표시는 나타내지 않습니다.

### 음성다중 방송을 녹화할 경우

#### 1 방송 채널을 변경하여 음성다중 방송을 확인한 후 원하는 언어 선택

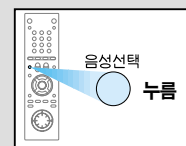

#### 2 녹화하기

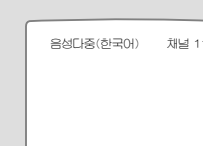
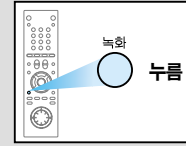

- 처음 음성다중 상태는 한국어로 선택 됩니다.
- 음성선택 버튼을 누름에 따라 TV화면상에 음성다중(한국어) → 외국어 → 한국어/외국어가 선택 됩니다.
- 처음 음성다중(한국어)이 표시될 때는 한국어만 녹화되고 외국어로 선택하면 외국어만 녹화 됩니다.
- 또한, 한국어/외국어를 선택하면 한국어 와 외국어 모두 녹화 할 수 있습니다.

## 다양한 기능

#### 알아두기

- 케이블 TV용 컨버터와 연결 사용시는 컨버터에서 출력되는 음성만 기록됩니다.

# 스테레오 하이파이로 재생하거나 녹화하기

스테레오방송이란 음악방송, 쇼 등을 방송할 때 음질을 현장감 있고 박력있게 보내주는 방송입니다. 현장감을 느낄 수 있는 스테레오로 듣고 싶을 때 또는 스테레오 방송을 녹화하고 싶을 때 사용하세요. 영상/음성단자 연결코드를 사용하여 비디오와 TV를 연결한 경우 스테레오 음성을 실감나게 들을 수 있습니다.

## 하이파이 스테레오 테이프를 재생시킬 경우

**1 하이파이 스테레오 테이프 재생**

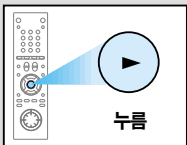

▶

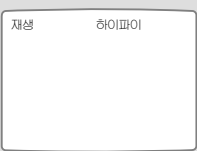

▶

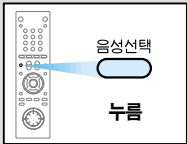

▶

- 음성선택 버튼을 누름에 따라 TV 화면상에 하이파이→하이파이(L)→하이파이(R)→모노가 반복 선택 됩니다.
- 스테레오 표시는 나타나지 않습니다.

## 스테레오 방송을 녹화할 경우

**1 방송 채널을 변경하여 스테레오 방송채널을 선택**



▶



▶

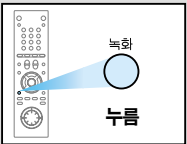

▶

- 녹화시는 스테레오(L)과 스테레오(R)이 모두 기록 됩니다.

**알아두기**

- 연결음선(동축선)을 이용하여 TV와 비디오를 연결하면 하이파이 스테레오 음성을 들을 수 없습니다.
- 스테레오 방송 시청시 방송신호가 좋지않아 음성에 잡음이 발생할 경우에는 음성선택버튼을 눌러 모노모드로 선택하면 잡음이 없어지며 녹화후 재생시에도 잡음이 없는 음성을 들을 수 있습니다.

# 리모컨 비디오 리모컨으로 케이블방송수신기 동작하기

케이블방송 수신기 업체 확인후 회사번호를 참조하여 아래와 같이 맞춰 두면 케이블방송수신기를 동작시킬 수 있습니다.

## 준비

- 건전지를 교체한후에는 다시 맞추어야합니다.

**1 케이블방송수신기의 회사 선택**

예)삼성전기 케이블방송수신기

- 케이블 버튼을 누르고 있는 상태에서 0번을 누른후 1번을 누릅니다.

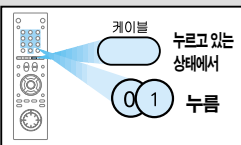

▶

- 케이블 방송 수신기의 전원이 꺼지거나 켜지면 선택이 된 상태입니다.

**2 케이블방송수신기의 전원 켜기**

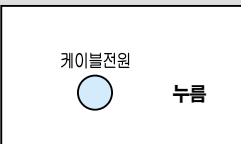

▶

- 전원이 꺼지거나 켜지면 설정이 완료된 것입니다.
- 변동이 없으면 아래표와 같이 반복 하세요.

\*이 리모컨은 케이블방송수신기 회사에 따라 동작이 안될 수도 있습니다.

제조회사	기능	회사 번호	케이블방송수신기 동작버튼
삼성전기	케이블	+01	<ul style="list-style-type: none"> <li>케이블방송수신기 전용버튼</li> <li>- 케이블 전원버튼</li> </ul>
	케이블	+05	
나우정밀	케이블	+02	<ul style="list-style-type: none"> <li>TV/케이블방송수신기 공용버튼</li> <li>- 음량 올림/내림버튼</li> </ul>
태평양시스템	케이블	+03	<ul style="list-style-type: none"> <li>비디오/TV/케이블방송수신기 공용버튼</li> <li>- 채널 올림/내림버튼</li> <li>- 숫자(0~9)버튼</li> </ul>
대흥정밀	케이블	+04	
동국전자	케이블	+05	
대한전선	케이블	+06	
세우전자	케이블	+07	
LG전자	케이블	+08	

다양한 기능

# 위성방송 수신시 연결 및 녹화하기

- TV를 켜고 채널3 또는 채널4로 맞추세요.
- 연결용선(동축선)이 연결되어 있는지 확인하세요.
- PPV의 채널(101~110채널)은 녹화방지기능(매크로비전)이 들어있어 녹화할 수 없습니다.

**준비** 리모컨의 제품선택버튼중 **비디오** 버튼을 먼저 누른 후 사용하세요.

## 위성 수신기 비디오에 연결 방법

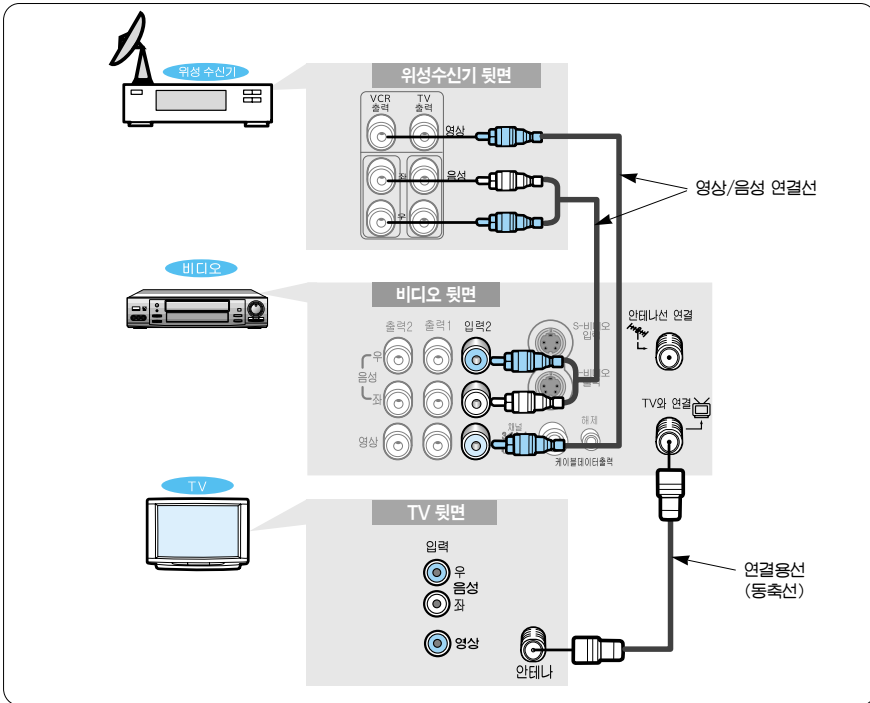

### 위성방송을 녹화해 보세요.

- 1 본 제품(녹화용비디오)의 전원을 켜 후 리모컨의 외부입력버튼을 눌러 "외부" 모드를 선택하세요. 이때 표시창에는 "L1", "L2" 로 표시되며 TV에는 "외부1", "외부2"로 표시됩니다.
- 2 TV전원을 켜 후 TV를 채널3 또는 채널4로 선택하세요.
- 3 위성방송 수신기로 원하는 채널을 선택하세요.
- 4 본 제품(녹화용비디오)의 녹화버튼을 눌러 녹화를 시작하세요.

# 규격 제품규격

녹화방식	회전헤드 애저머스 기록방식, 후도신호 FM기록방식, 칼라신호 저역변환 직접기록 방식
신호방식	NTSC 방식
테이프 속도	33.35mm/sec(표준 녹화시)
	11.12mm/sec(3배 녹화시)
사용비디오테이프	VHS 타입 비디오테이프
녹화시간	최대 9시간(T-180 테이프의 경우)
되감기 시간	약 60초(T-120 테이프의 경우)
수신채널	VHF : 2~13CH, UHF : 14~69채널, CATV : 01~125채널
영상입력	1.0Vp-p(불평형) 75 Ω, 2 입력
영상출력	1.0Vp-p(불평형) 75 Ω
영상S/N	45 dB 이상(표준녹화)
음성입력	라인 -8dBm
음성출력	-6dBm
음성S/N	68 dB 이상(표준녹화)
음성주파수 특성	20~20,000Hz(표준녹화)
VHF 출력	66 dBmV(NTSC 채널3 또는 채널4)
정격전압	AC 110~220V(프리볼트)
정격주파수	60Hz
소비전력	16W
허용주위온도	5℃~40℃
설치조건	동작자세수평, 상대습도 80% 이하
부속품	사용설명서, 연결용선(동축선), 리모컨, 건전지(1.5V) 2개, 영상/음성단자 연결코드, 케이블 데이터 연결코드

\*본 제품의 외관 디자인 및 제품규격은 제품의 질을 높이기 위해 사전 예고없이 변경될 수 있습니다.

# 제품보증서

제품명		모델명	
구입일	년 월 일	SERIAL NO.	
구입대리점		판매금액	

VTR  
제품 보증기간은 1년  
핵심부품 (헤드드럼)  
보증기간은 3년  
입니다.

## 서비스에 대하여 :

- 저희 삼성전자에서는 품목별 소비자피해 보상규정 (재정경제부 고지 제2000-21호)에 따라 아래와 같이 제품에 대한 보증을 실시합니다.
- 서비스 요청시 삼성전자서비스(주) 또는 지정된 협력사에서 서비스를 합니다.
- 보상여부 및 내용 통보는 요구일로부터 7일 이내에, 피해보상은 통보일로부터 14일 이내에 해결하여 드립니다.
- 부품 보유년한은 7년입니다.

## 무로서비스

\*일반 제품을 영업용으로 전환하여 사용할 경우의 보증기간은 반으로 단축 적용됩니다.

소비자 피해유형		보상내용	
		보증기간이내	보증기간이후
정상적인 사용 상태에서 발생한 성능, 기능상의 하자로 고장 발생시	구입 후 10일 이내에 중요한 수리를 요할때	제품교환 또는 구입가 환불	해당없음
	구입후 1개월 이내에 중요한 수리를 요할때	제품교환	
	제품구입시 운송과정 및 제품설치중 발생한 피해	구입가 환불	
	교환된 제품이 1개월 이내에 중요한 수리를 요하는 고장발생	구입가 환불	정액 감가상각한 금액에 10%를 가산하여 환불
	교환불가능시	무상수리	
	수리 가능	제품교환 또는 구입가 환불	
	동일 하자로 3회까지 고장 발생시	유료수리	
동일 하자로 4회째 고장 발생시	유료수리		
서로 다른 하자로 6회째 고장 발생시	유료수리		
소비자가 수리요리한 제품을 사입자가 분실한 경우	정액 감가상각한 금액에 10%를 가산하여 환불	정액감가상각후 환불	
부품보증기간 이내 수리용 부품을 보유하고 있지 않아 수리가 불가능한 경우	유료수리에 해당하는 금액정수후 제품교환		
수리용 부품은 있으나 수리 불가능시	유료수리		
소비자의 고의, 과실로 인한 고장의 경우	수리가 불가능한 경우	유료수리	별도의 당사 기준에 한함
	수리가 가능한 경우	유료수리	

## 유로서비스

고장이 아닌 경우 서비스를 요청하면 요금을 받게 되므로 반드시 사용설명서를 읽어 주세요.

1) **기구세척, 조정, 사용설명** 등은 제품고장이 아닙니다.  
(수리가 불가능한 경우 별도 기준에 준함)

<ul style="list-style-type: none"> <li>●사용설명 및 분해하지 않고 간단한 조정시</li> <li>●외부인टना 및 유선번호 관련 서비스 요청시</li> <li>●판매점에서 부실하게 설치해 주어 재설치시</li> <li>●제품 내부에 들어간 먼지 세척 및 이물 제거시</li> </ul>	2회부터 유료 1회 무료
<ul style="list-style-type: none"> <li>●제품의 이물, 이사 등으로 인한 설치 부실건</li> <li>●구입시 고객요구로 설치한 후 재설치시</li> <li>●소비자 설치 미숙으로 재설치할 경우</li> <li>●헤드세척 및 이물투입 서비스 요청시</li> <li>●네트워크 및 타사 프로그램 사용설명</li> </ul>	1회부터 유료

2) **소비자 과실로 고장인 경우**

- 소비자의 취급 부주의 및 잘못된 수리로 고장 발생시
- 전기 용량을 틀리게 사용하여 고장이 발생한 경우
- 설치후 이동시 떨어뜨림 등에 의한 고장, 손상 발생시
- 당사에서 미지정된 소모품, 옵션품 사용으로 고장 발생시
- 삼성전자(주) 서비스위탁업체인 삼성전자서비스(주) 기사 및 협력사 기사가 아닌 사람이 수리하여 고장 발생시

3) **그밖의 경우**

- 천재지변(화재, 열해, 수해 등)에 의한 고장 발생시
- 소모성 부품의 수명이 다한 경우 (배터리, 현관등, 헤드, 진동자, 램프류, 필터류, 토너, 드럼, 리본 등)



이 보증서는 우리나라에서만 사용되며 다시 발행하지 않으므로 사용설명서와 함께 잘 보관해 주세요.