

**SAMSUNG**

**ويدئو  
ريكوردر نوار**

**SV-910 SV-3000**

**SV-900**

**SV-810**

**SV-800**

**دستور العمل**

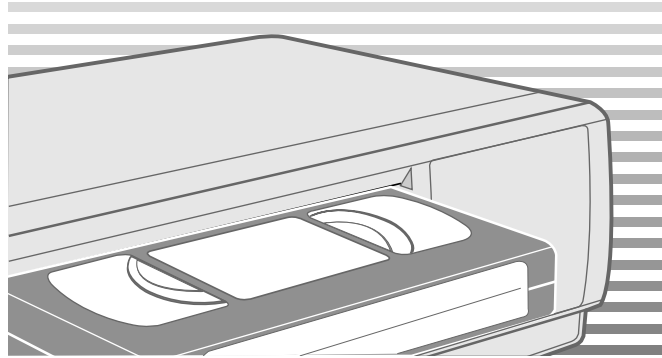

**VHS**  
PAL NTSC

## مندرجات

IRA

IRA

- ◆ پیشگفتار
  - دستورات ایمنی ..... ۵
- ◆ نظریه‌های ویدئو
  - نمای جلویی ویدئو ..... ۶
  - نمای پشتی ویدئو ..... ۷
  - کنترل از راه دور اشعه مادون قرمز ..... ۸
  - علامتهای نمایش ..... ۹
  - معاون لوازم ..... ۹
- ◆ اتصال دستگاه اتصال ویدئو ریکوردر نوار
  - چطور ویدئوتان را اتصال نمائید ..... ۱۰
  - اتصال ویدئوتان به تلویزیون با استفاده از کابل ضخیم ..... ۱۱
  - اتصال ویدئوتان به تلویزیون با استفاده از کابل RCA ..... ۱۱
  - اتصال دستگاه دیگر به ویدئوتان ..... ۱۲
  - اتصال به نیروی برقی و قرار دادن اتوماتیک ..... ۱۳
  - تنظیم تلویزیون شما برای ویدئو ..... ۱۴
- ◆ تنظیم دستگاه ویدئو ریکوردر نوار
  - طرز قرار دادن باتر یها در داخل دستگاه کنترل از راه دور ..... ۱۵
  - تنظیم تاریخ و وقت ..... ۱۵
  - آشکار/ پنهان کردن اطلاعات روی صفحه ..... ۱۶
  - انتخاب نمودن زبان شما ..... ۱۶
  - قرار دادن کانال خروجی ویدئو ..... ۱۷
  - انتخاب نمودن حالت صدای RF OUT (K یا G) ..... ۱۷
  - پیشقراری مرکزها بطور اتوماتیک ..... ۱۸
  - پیشقراری مرکزها بطور دستی ..... ۱۹
  - حذف مرکز حاضر ..... ۲۰
  - عوض کردن میز مرکز حاضر ..... ۲۱
- ◆ ذخیره برنامه های تلویزیون
  - انتخاب نوع نوار ..... ۲۲
  - انتخاب سرعت ذخیره ..... ۲۲
  - نیکام (فقط SV-3000) ★ ..... ۲۳
  - محافظت کردن نوار ذخیره شده ..... ۲۴
  - ذخیره کردن برنامه بلافاصله ..... ۲۴
  - ذخیره برنامه بوسیله توقف اتوماتیک ..... ۲۵
  - استفاده از برنامه تایمر ..... ۲۶
  - کنترل کردن تنظیم ذخیره ..... ۲۷
  - لغو کردن تنظیم ذخیره ..... ۲۷

## درباره این دستور العمل

از شما تشکر میکنیم برای اینکه وُضَب سامسونگ را خرید کردید. دستور العمل شما شامل اطلاعات قیمتی بسیار در باره تنظیم و استفاده ویدئوتان است.

لطفاً برای خواندن آنها وقت شما را صرف نمایید چونکه آن اطلاعات در هنگام استفاده از ویدئوتان بشما کمک بدهد.

این دستور العمل برای مدل‌های SV-800, SV-810, SV-900, SV-910, SV-3000 است.

قبل از شروع به خواندن این دستور العمل شماره مدل‌تان را بررسی کنید.

آن در پشت وُضَب ظاهر میگردد.

★ (SV-3000): استثناها فقط برای بعضی از مدل‌هاست. مثلاً SV-3000.

– قسمت رنگ خاکستری که با ستاره علامت زده شده است دستور العملی را نشان میدهد که فقط مربوط به یک مدل است.

## جدول خصوصیات

SV-810 SV-800	SV-910 SV-900	SV-3000	خصوصیات
●	●	●	IPC (تنظیم تصویر هوشیار)
●	●	●	عوض کردن سرعت ذخیره
●	●	●	اتصال کابل اودنو/ویدئو RCA
●	●	●	کنترل از راه دور VCR/TV دو طرفه
		●	ماکوی جلو
		●	Hi-Fi
		●	A2/NICAM
	●	●	دوبله سازی اودنو (Audio Dubbing) برای نوار ذخیره شده از پیش

## دستورات ایمنی

IRA

اشکال ذیل احتیاطات را نشان میدهند .

تیر شهاب علامت خطا ریست که شما را از وجود ولتاژ خطرناک در داخل دستگاه آگاه میسازد.

ویدئو را باز نکنید. به تعمیرکاران مراجعه کنید.

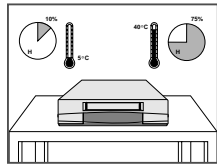

ویدئو را در معرض هیچ آبگونی ای مستقیماً ننهید.

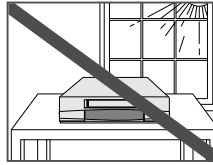

ویدئو را در معرض روشنایی آفتاب مستقیماً ننهید.

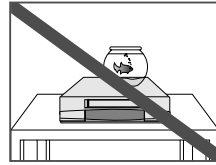

ویدئو را در معرض حرارت غایت (زیر از درجه ۵ یا بالای ۴۰) ویا در معرض رطوبت غایت (کمتر از ۸۰٪ یا زیادترا از ۷۵٪) ننهید.

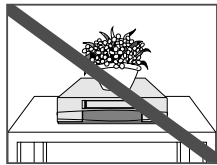

اگر در مدت طولانی از کنترل از راه دور استفاده ننمائید، باطریها را از دستگاه کنترل بیرون بیاورید و دستگاه کنترل را در جای خشک و خنک بگذارید.

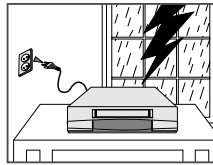

در هنگام طوفان ویا برق دو شاخه ویدئو را از پریز اصلی وانتسی هوایی جدا نمائید.

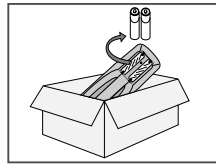

روی ویدئو ویا کنترل از راه دور هیچ چیزی ننهید.

این دستگاه برای استفاده در محیط صناعت نیست.

## مندرجات (پیوسته)

IRA

## پخش دادن

- ۲۸..... پخش نوار.....
- ۲۸..... تنظیم تصویر بطور دستی.....
- ۲۹..... تنظیم تصویر هوشیار.....
- ۳۰..... انتخاب حالت رنگی.....
- ۳۰..... انتخاب Audio Mute Mode (فقط SV-910/SV-900/SV-810/SV-800)★.....
- ۳۱..... انتخاب حالت خروجی اودئو (فقط SV-3000)★.....

## جستجوی توالی

- ۳۲..... پخش نوار به کند حرکت (فقط SV-3000/SV-910/SV-900)★.....
- ۳۲..... پخش توالی "Frame by Frame" (فصل به فصل).....
- ۳۳..... جستجوی تصویر جلو برین بتندی / برگرداندن.....
- ۳۳..... پخش توالی به سرعت مختلف (فقط SV-3000)★.....
- ۳۴..... جستجوی توالی معین.....
- ۳۵..... پخش مجدد اتوماتیک.....
- ۳۵..... پخش تکرار متوالی.....
- ۳۶..... استخدام عداد الشریط.....

## عملکردهای ذخیره پیشرفت

- ۳۷..... اتصال کابل ورودی اودئو/ ویدئو RCA.....
- دوبله سازی اودئو (Audio Dubbing) برای نوار ذخیره شده از پیش.....
- ۳۸..... (فقط SV-3000/SV-910/SV-900)★.....
- ۳۹..... استفاده از عملکرد چاپ انجمنی.....
- ۳۹..... ذخیره از ویدئو ویا دوربین فیلمبرداری دیگر.....

## عملکردهای دیگر و توصیه های مفید

- ۴۰..... استفاده از کلیدهای تلویزیون از روی کنترل از راه دور.....
- ۴۱..... خاموش کردن اتوماتیک.....
- ۴۲..... تصریحات اصطلاحی.....

## حل مشکلات

- ۴۳..... مشکلات و راه حلها.....
- ۴۴..... میز موج TV.....

## علامتها



حالت



توجه



مهم



نکاه دارید



فتشار/بدهید

① شماره مرحله

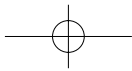

### نمای پشتی ویدئو

IRA

(SV-3000)

رابط ورودی آنتن هوایی    بریز ورودی ویدئو    بریزهای ورودی L,R اودنو

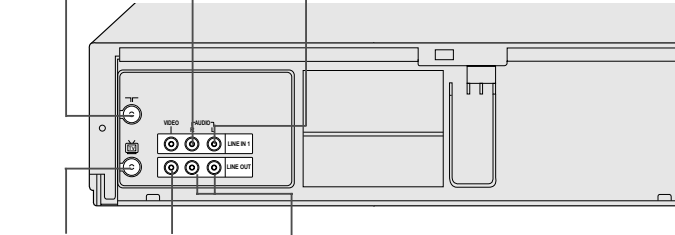

بریزهای خروجی L,R اودنو    بریز خروجی ویدئو    خروجی به رابط تلویزیون

(SV-910/SV-900/SV-810/SV-800)

رابط ورودی آنتن هوایی    بریز ورودی ویدئو    بریزهای ورودی اودنو

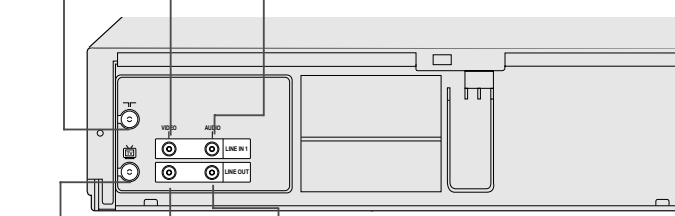

بریزهای خروجی اودنو    بریز خروجی ویدئو    خروجی به رابط تلویزیون

### نمای جلویی ویدئو

IRA

(SV-3000)

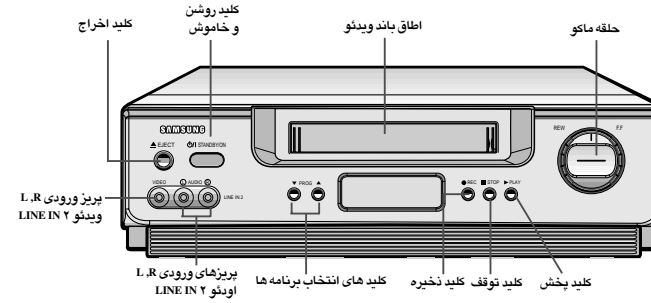

(SV-910/SV-900)

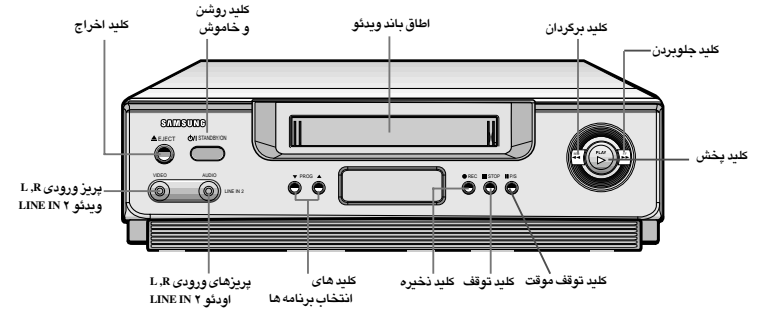

(SV-810/SV-800)

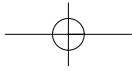
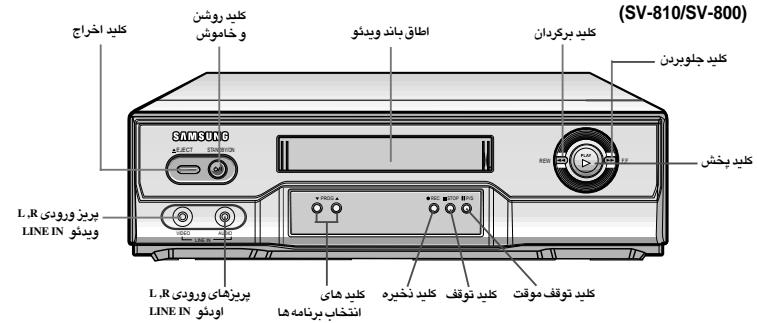

### علامتهای نمایش

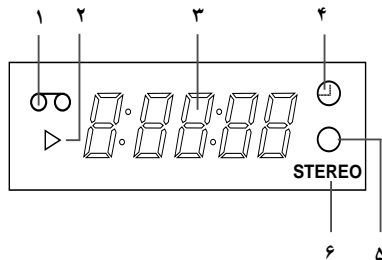

- ۱ - علامت قرار دادن نوار
- ۲ - علامت پخش
- ۳ - نمایش متعدد العمل
- ۴ - علامت تایمر
- ۵ - علامت ذخیره
- ۶ - علامت STEREO (فقط SV-3000)

### معاون لوازم

شما دستگاه ویدئو سامسونگ (VCR) را خریده اید. شما میتونید با هم ویدئو نمان معاون لوازم نایل را پیدا نمائید:



### کنترل از راه دور اشعه مادون قرمز

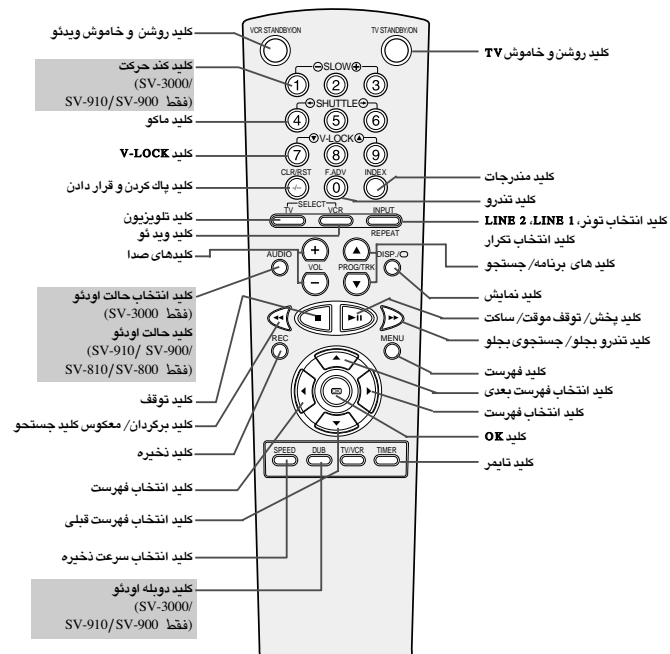

## اتصال ویدئوتان به تلویزیون با استفاده از کابل ضخیم

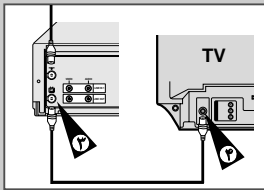
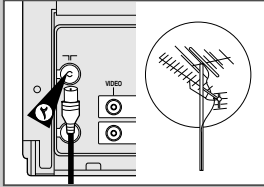

برای دریافت برنامه های تلویزیونی يك سيگنال بايستي از يك از منابع ذيل دريافت كرد:

- ◆ يك آنتن هوايي خارجي
- ◆ يك آنتن هوايي ورودی
- ◆ كابل ششگه تلویزیون
- ◆ دريافت كننده ماهواره

قبل از اتصال كابل ها ، محقق كنيد كه هم تلویزیون وهم ویدئو خاموش شده است.

- ۱ تلویزیون كابل ورودی شبکه و یا آنتن هوايي را جدا نمائيد.
- ۲ اين كابل را به پريز كابل ضخيم ۷۵ اهم كه روی پشت ویدئوتان نشا ندارد متصل نمائيد.
- ۳ كابل ضخيم را در پريز روی ویدئوتان بگذاريد.
- ۴ سر ديگر كابل ضخيم را در رابطی كه قبلا برای آنتن هوايي تلویزیون از آن استفاده نموده ايد بگذاريد.
- ۵ اگر تلویزیون تان دارای همین نوع اتصال باشد برای بدست آوردن تصويورها و صداهاي بهتر در تلویزیون مي توانيد ویدئوتان را از طريق كابل RCA (رجوع كنيد به قسمت زیر) به تلویزیون متصل كنيد.

## اتصال ویدئوتان به تلویزیون با استفاده از كابل RCA

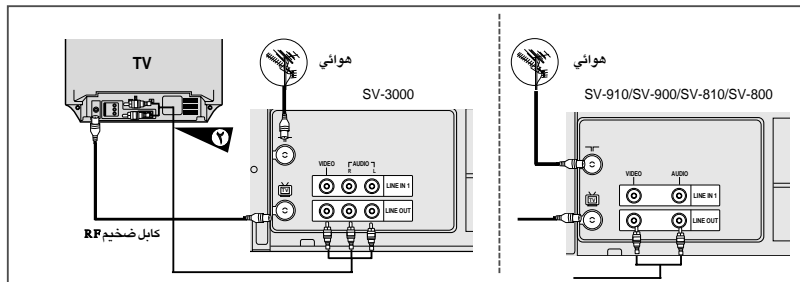

اگر ورودی مناسب روی تلویزیون تان قابل دسترسی باشد، شما می توانید با استفاده از كابل RCA ویدئوتان را به تلویزیون اتصال نمائيد. از این قرار شما:

- ◆ صدا و تصويورهاى بهتر را بدست بياوريد
- ◆ تنظيم روش ویدئوتان را آسان بكنيد
- ◆ صرف نظر از نوع اتصال برگزيده شده، بايد كابل ضخيم عرضه شده را متصل كنيد. وقتی ویدئو خاموش شد هيچ تصويری در صفحه ديده نخواهد شد.
- ◆ قبل از اتصال كابل ها ، محقق كنيد كه هم تلویزیون و هم ویدئو خاموش شده است.

- ۱ همانطوريكه در بالا اشاره شده است كابل ضخيم را متصل نمائيد.
- ۲ يك سر كابل اودنو/ ویدئو RCA را به خروجی ویدئو و پريز خروجی اودنو در پشت ویدئو متصل نمائيد.
- ۳ سر ديگرى را در رابطی مناسب در تلویزیون بگذاريد.

## چطور ویدئوتان را اتصال نمائيد

در موقع اتصال سيستم اودنو ويا ویدئو، شما بايستي عوامل مختلف را در نظر بگيريد:

- ◆ نوع ر ابظهای مناسب به سيستمهای شما.
- ◆ اسيستمهایی كه به دستگاہ ویدئو متصل بشوند بطور هميشگی (مثلا دستگاہ گيرنده ماهواره ای) ويا بطور موقت (مثلاً در بين فيلمبرداری)

ویدئوتان با ر ابظهای ذيل مجهز ميشود.

رابط	موقعیت	نوع	جهت	استفاده پیشنهاد
سیم ورودی يك	پشت	اودنو/ ویدئو RCA	ورود	<ul style="list-style-type: none"> <li>◆ دستگاہ گيرنده ماهواره ای</li> <li>◆ تلفزیون</li> <li>◆ ویدئو ديگر</li> </ul>
خروجی اودنو/ ویدئو	پشت	اودنو/ ویدئو RCA	خروج	<ul style="list-style-type: none"> <li>◆ تلفزیون</li> <li>◆ ویدئو ديگر</li> <li>◆ سيستم اودنو</li> </ul>
سیم ورودی دوم	جلو	اودنو/ ویدئو RCA	ورود	<ul style="list-style-type: none"> <li>◆ سيستم اودنو</li> <li>◆ دوربین فيلمبرداری</li> </ul>
خروجی به تلویزیون	پشت	(۷۵ اهم) كابل ضخيم	خروج	◆ تلفزیون
ورودی از آنتن	پشت	(۷۵ اهم) كابل ضخيم	ورود	<ul style="list-style-type: none"> <li>◆ آنتن هوايي</li> <li>◆ ششگه تلویزیون كابلی</li> <li>◆ دستگاہ گيرنده ماهواره ای</li> </ul>

هر گاه كه سيستم اودنو ويا ویدئو را به ویدئوتان متصل بنمائيد، محقق نمائيد كه همه عوامل خاموش شده باشند.

برای تعلیمات اتصال مفصل و احتیاطات ایمنی مربوط آن، رجوع كنيد به مدارکی كه با دستگاہ ویدئوتان تحويل شده اند.

## اتصال به نیروی برقی و قرار دادن اتوماتیک

وقتی که دو شاخه ویدئوتان را در پریز اصلی میگذارید، ویدئوتان بطور اتوماتیک قرار میگیرد و مرکزهای تلویزیون در حافظه میمانند. آن عمل چند دقیقه میکشد. و سپس ویدئوتان به استفاده آماده میشود.

۱ هما نظریکه در صفحه ۱۱ اشاره شده است کابل ضخیم را متصل نمایند.  
(اتصال ویدئوتان به تلویزیون با استفاده از کابل ضخیم)

۲ دوشاخه ویدئوتان را در پریز اصلی بگذارید.  
نتیجه: فهرست تنظیم زبان ظاهر میگردد.

۳ با فشار دادن کلیدهای ▲ یا ▼ زبان مورد نیاز را انتخاب نمایند.

۴ برای ذخیره زبان انتخاب شده کلید OK را فشار دهید.  
نتیجه: پیام ظاهر می گردد.

۵ برای شروع به جستجوی اتوماتیک کلید OK را فشار دهید.  
♦ شماره مرکزی که از طریق ویدئو بطور اتوماتیک ذخیره شده است بستگی دارد به شماره مرکزی که پیدا شده است.

۶ در پایان، برای خروج از فهرست کلید فهرست را دو بار فشار دهید.

♦ پیشتر تنظیم اتوماتیک را می توان با فشار دادن تکه (STOP) به روی VCR به طور مداوم به مدت 5 ثانیه یا بیشتر، در زمانی که نوار در دستگاه قرار ندارد، اجرا کرد.

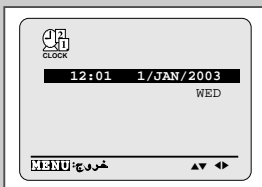
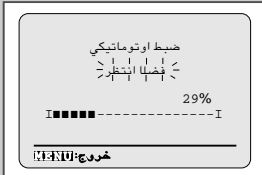
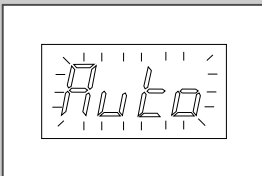
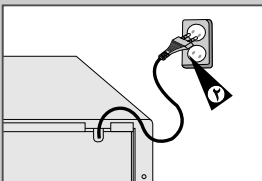
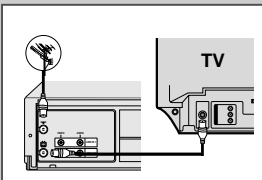

## اتصال دستگاه دیگر به ویدئوتان

شما میتوانید برآه مختلف دستگاه ویدئو ویا اودئو را به ویدئوتان متصل نمایند. تصویرهای ذیل چند نمونه های اتصال را نشان میدهند.

رابطهای ورودی/خروجی RCA روی جلویی ویدئو برای دستگاه ها مانند دوربین فیلمبردارها، ویدئوها ویا سیستمهای صدایی استفاده میشوند.

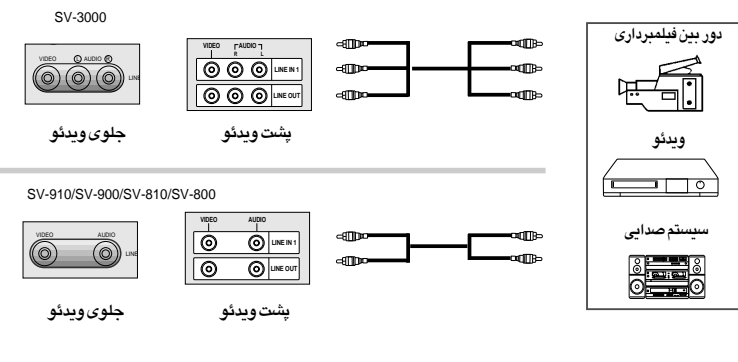

## طرز قرار دادن باتریها در داخل دستگاه کنترل از راه دور

IRA

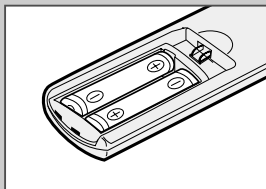
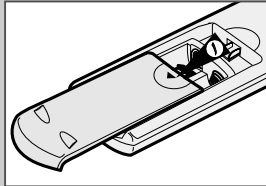

شما بایستی در موقع زیر باتریها را داخل کنترل قرار داده یا عوض نمایید:  
 ♦ وقتیکه دستگاه ویدئو را میخیزید.  
 ♦ وقتیکه متوجه میشوید که دستگاه کنترل خوب کار نمیکند.

- 1 درپوش را بسمت فلش فشار بدهید تا درب اطاق باتری از روی پشت کنترل باز شود.
- 2 دو باتری AA، R6 یا نوع مشابه آن را داخل کنترل قرار بدهید. مواظب باشید که قطبهای باتریها را درجای مناسب خودشان قرار بدهید.  
 ♦ علامت (+) باتری روی علامت (+) کنترل  
 ♦ علامت (-) باتری روی علامت (-) کنترل
- 3 درپوش کنترل را درجای خودش قرار داده و فشار بدهید.

از نوع باتری دیگر استفاده ننمایید (مثلا باتری مغنيسا ويا اقلیا يی)

## تنظیم تاریخ و وقت

ویدئو تان شامل ساعت ۲۴ ساعتی و تقویمی است که در هنگام ذیل استفاده بشوند.  
 ♦ وقتیکه ذخیره برنامه را بطور اتوماتیک توقف ننمایید.  
 ♦ وقتیکه برای ذخیره برنامه بطور اتوماتیک ویدئو تان را تنظیم ننمایید.

شما بایستی تاریخ و وقت را تنظیم ننمایید، وقتیکه:

- ♦ دستگاه ویدئو را خریدید اید.
- ♦ نیروی برقی بیشتر از ۳۰ ثانیه قطع شده است. (فقط SV-910/SV-900/SV-810/SV-800)
- ♦ نیروی برقی بیشتر از ۱ ساعت قطع شده است. (فقط SV-3000)

♦ وقتیکه از ساعت تابستانی به ساعت زمستانی و بالعکس ساعت شما را عوض نمایند، مواظب باشید که ساعت ویدئو را هم مجدداً تنظیم ننمایید.

- 1 از روی کنترل کلید MENU (فهرست) را فشار بدهید.  
 نتیجه: فهرست برنامه ظاهر میگردد.
- 2 برای انتخاب حالت تنظیم ساعت کلیدهای ▲، ▼، یا ► را فشار بدهید.
- 3 برای انتخاب این حالت، کلید OK را فشار بدهید.  
 نتیجه: فهرست تنظیم ساعت ظاهر میگردد.
- 4 برای انتخاب ساعت، دقیقه، روز ماه و سال کلیدهای ► یا ◀ را فشار بدهید.  
 نتیجه: حالت برگزیده برق میزند.
- 5 برای زیاد ویا کم کردن قدر آنها، کلیدهای ▲ یا ▼ را فشار بدهید.  
 نتیجه: روزهای هفته بطور اتوماتیک ظاهر میگردد.
- 6 در پایان، برای خروج از فهرست کلید MENU را دوبار فشار بدهید.

## تنظیم تلویزیون شما برای ویدئو

IRA

اگر از یک کابل RCA استفاده ننمایید، بایستی تلویزیون شما را تنظیم ننمایید.

برای تماشای تصویر از ویدئو تان در هنگام استفاده از کابل RCA، بایستی تلویزیون در حالت اودنو/ ویدئو قرار بگیرد. (AV)

- 1 تلویزیون را روشن ننمایید.
- 2 با فشار دادن کلید STANDBY/ON از روی جلویی ویدئو ویا تلویزیون در حالت اودنو/ ویدئو قرار بدهید. کنترل کنید که آیا ویدئو شروع به خواندن نوار بکند یا خیر. اگر نه، کلید II را فشار بدهید.
- 3 نوار ویدئو را در دستگاه ویدئو قرار بدهید. کنترل کنید که آیا ویدئو شروع به خواندن نوار بکند یا خیر. اگر نه، کلید II را فشار بدهید.
- 4 روی تلویزیون شروع به جستجو بکنید ویا تلویزیون را به حالت کانال ۳۶ UHF قرار بدهید.
- 5 تلویزیون را تنظیم ننمایید تا تصویرها و صدا واضحتر بشود.
- 6 اگر شما نمی توانید تصویرها و صدا را دریافت کنید و یا از نزدیک کانالها دخالت وجود دارد، لازم این است که کانال خروجی ویدئو را عوض ننمایید (رجوع شود به قسمت راه حل های مشکلاتی این دستور اعمال).
- 7 وقتیکه تصویر و صدا کاملاً واضح میشود، در حالت برنامه داخواه شما از روی تلویزیون آن کانال را ذخیره ننمایید.
- 8 نتیجه: حالا آن برنامه ذخیره شده است، برای استفاده از ویدئو تان.

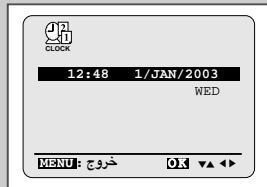
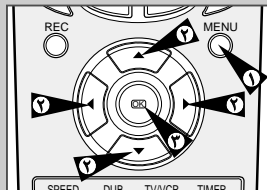
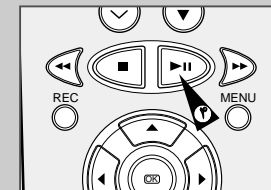
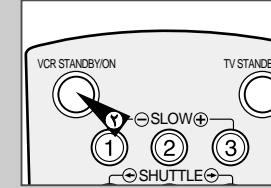



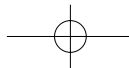

## قرار دادن کانال خروجی ویدئو

IRA



اگر تصویرها با دخالت زبان دیده ویا تلویزیونتان تصویرها را در نیابد، شاید به عوض کانال خروجی ویدئو نیاز باشد.

شما میتوانید کانال خروجی ویدئو را عوض نمایید، تا فرکانسی را که در آن فرکانس روی صفحه اطلاعات ظاهر میگردد، تنظیم کنید.

- ۱ کلید MENU (فهرست) را از روی کنترل فشار بدهید.  
نتیجه: فهرست برنامه ظاهر میگردد.
- ۲ برای انتخاب حالت **راه اندازی** کیده‌های ▲، ▼ یا ◀، ▶ را فشار بدهید.
- ۳ برای انتخاب این حالت، کلید OK را فشار بدهید.  
نتیجه: فهرست menu **راه اندازی** ظاهر میگردد.
- ۴ کیده‌های ▲ یا ▼ را فشار بدهید تا حالت **کانال خروجی VCR** انتخاب شود.
- ۵ با فشار دادن کلید ▲ یا ▼ کانال خروجی را که میخواهید (CH21 - CH69) انتخاب نمایید.
- ۶ در پایان، برای خروج از فهرست کلید MENU را دوبار فشار بدهید. و بعداً تلویزیون شما را مجدداً تنظیم نمایید. (رجوع شود به صفحه ۱۴)

## انتخاب نمودن حالت صدای RF OUT

بدایر تلویزیون که به ویدئوتان متصل شده است نوع صدا **G** یا **K** را انتخاب نمایید.

- ۱ کلید MENU (فهرست) را از روی کنترل فشار بدهید.  
نتیجه: فهرست برنامه ظاهر میگردد.
- ۲ برای انتخاب حالت **راه اندازی** کیده‌های ▲، ▼ یا ◀، ▶ را فشار بدهید.
- ۳ برای انتخاب این حالت، کلید OK را فشار بدهید.  
نتیجه: فهرست menu **راه اندازی** ظاهر میگردد.
- ۴ کیده‌های ▲ یا ▼ را فشار بدهید تا حالت **سیستم TV** انتخاب شود.
- ۵ برای انتخاب **G** یا **K** کلید ▶ را فشار بدهید.
- ۶ در پایان، برای خروج از فهرست کلید MENU را دوبار فشار بدهید.

## آشکار / پنهان کردن اطلاعات روی صفحه

IRA



ویدئوتان بیشترین اطلاعات را روی هم ویدئو و هم تلویزیون آشکار میکند. شما میتوانید انتخاب نمائید تا روی صفحه تلویزیون این اطلاعات را آشکار ویا پنهان کنید.

- ۱ کلید MENU (فهرست) را از روی کنترل فشار بدهید.  
نتیجه: فهرست برنامه ظاهر میگردد.
- ۲ برای انتخاب حالت **تنظیم به دلخواه** کیده‌های ▲، ▼ یا ◀، ▶ را فشار بدهید.
- ۳ برای انتخاب این حالت، کلید OK را فشار بدهید.  
نتیجه: فهرست **تنظیم به دلخواه** ظاهر میگردد.
- ۴ کیده‌های ▲ یا ▼ را فشار بدهید تا حالت **زبان نوشتاری** انتخاب شود.
- ۵ **برای... کلید ▶ ویا ◀ را فشار بدهید تا...  
آشکار کردن اطلاعات روی صفحه ON ظاهر گردد.**
- پنهان کردن اطلاعات روی صفحه **OFF** ظاهر گردد
- ۶ در پایان، برای خروج از فهرست کلید MENU را دوبار فشار بدهید.

## انتخاب نمودن زبان شما

شما می توانید زبانی را که در صفحه ظاهر می گردد عوض نمائید.

- ۱ کلید MENU (فهرست) را از روی کنترل فشار بدهید.  
نتیجه: فهرست برنامه ظاهر میگردد.
- ۲ برای انتخاب حالت **انتخاب زبان** کیده‌های ▲، ▼ یا ◀، ▶ را فشار بدهید.
- ۳ برای انتخاب این حالت، کلید OK را فشار بدهید.  
نتیجه: فهرست **انتخاب زبان** ظاهر میگردد.
- ۴ برای انتخاب زتان مورد نظر کلید ▲ یا ▼ را فشار بدهید.
- ۵ برای ذخیره زبان برگزیده OK را فشار بدهید.
- ۶ برای خروج از فهرست کلید MENU را فشار بدهید.  
نتیجه: از این بعد، همه اطلاعات روی صفحه به زبان انتخاب شده ظاهر خواهد گردید.

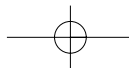

## پیشقراری مرکزها بطور دستی

IRA

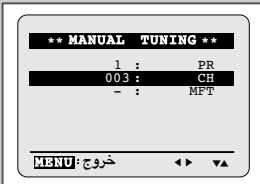
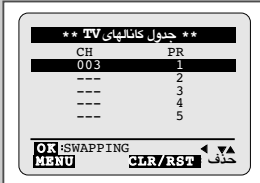

ویدئوتان با تونری که برای دریافت کرن بخش تلویزیون از آن استفاده نمایید مجهز شده است.

شما بایستی مرکزهایی را که بوسیله تونر دریافت شده اند، از پیش قرار بدهید. شما میتوانید این کار را انجام بدهید:

- ♦ دوشاخه و تنظیم خودکار (رجوع کنید به صفحه ۱۳)
- ♦ بطور اتوماتیک (رجوع کنید به صفحه ۱۸)
- ♦ بطور دستی

شما میتوانید تا ۵۰ مرکزها را ذخیره نمایید.

اگر شما مرکزها را قبلاً بطور اتوماتیک قرار دادید نیاز به پیشقراری آنها بطور دستی ندارد.

- ۱ از روی کنترل کید MENU (فهرست) را فشار بدهید.  
نتیجه: فهرست برنامه ظاهر میگردد.
- ۲ برای انتخاب حالت راه اندازی کیدهایی ▲ یا ▼ را فشار بدهید.
- ۳ برای انتخاب این حالت، کید OK را فشار بدهید.  
نتیجه: فهرست راه اندازی ظاهر میگردد.
- ۴ کیدهایی ▲ یا ▼ را فشار بدهید تا حالت تنظیم دستی انتخاب شود.
- ۵ برای انتخاب حالت تنظیم دستی کید ► را فشار بدهید.  
نتیجه: فهرست جدول کانالهای TV ظاهر میگردد.
- ۶ برای انتخاب شماره برنامه که شما میخواهید، کیدهایی ▲ یا ▼ را فشار بدهید.
- ۷ برای پیشقراری مرکز کید ► را فشار بدهید.  
نتیجه: فهرست MANUAL TUNING ظاهر میگردد.
- ۸ برای شروع به جستجو کیدهایی ► یا ◀ را فشار بدهید.  
نتیجه: باند فرکانس اول جستجو میشود و اولین مرکز پیدا شده ظاهر میگردد. اگر شماره کانالی را که میخواهید میدانید، از روی کنترل کیدهایی رقمی را فشار بدهید.  
مثلاً برای کانال ۰۴ اولاً "۰" را فشار بدهید و سپس "۴" را فشار بدهید. (رجوع کنید به صفحه ۲۴)
- ۹ اگر شما... سپس...  
میخواهید مرکز ظاهر شده را ذخیره نمایید  
♦ کیدهایی ▲ یا ▼ را فشار بدهید تا MFT انتخاب شود.  
♦ در صورت لزوم برای تنظیم تصویر کیدهایی ► یا ◀ را فشار بدهید.  
♦ برای ذخیره آن مرکز OK را فشار بدهید.
- نمیخواهید مرکز ظاهر شده را ذخیره نمایید.  
♦ کیدهایی ▲ یا ▼ را فشار بدهید تا CH انتخاب شود.  
♦ کیدهایی ► یا ◀ را فشار بدهید تا به جستجوی باند فرکانس و نمایش مرکز بعدی ادامه بدهد.  
♦ به ابتدای مرحله ۹ برگردانید.
- ۱۰ این کار را از مرحله ۶ تکرار نمایید تا همه مرکزهایی را که میخواهید ذخیره شود.
- ۱۱ در پایان، برای خروج از فهرست کید فهرست را سه بار فشار بدهید.

## پیشقراری مرکزها بطور اتوماتیک

IRA

اگر شما مرکزها را قبلاً بطور اتوماتیک قرار داد بد نیاز به پیشقراری آنها ندارد. (رجوع کنید به صفحه ۱۳. اتصال دوشاخه و برقراری اتوماتیک).

ویدئوتان با تونری که برای دریافت کرن بخش تلویزیون از آن استفاده نمائید، مجهز شده است:

شما بایستی مرکزهایی را که بوسیله تونر دریافت شده اند، از پیش قرار بدهید. شما میتوانید این کار را انجام بدهید:

- ♦ اتصال دوشاخه تنظیم خودکار (رجوع کنید به صفحه ۱۳)
- ♦ بطور اتوماتیک
- ♦ بطور دستی (رجوع کنید به صفحه ۱۹)

می توانید تا ۵۰ مرکزها را ذخیره نمائید.

- ۱ از روی کنترل کید MENU (فهرست) را فشار بدهید.  
نتیجه: فهرست برنامه ظاهر میگردد.
- ۲ برای انتخاب حالت راه اندازی کیدهایی ▲ یا ▼ را فشار بدهید.
- ۳ برای انتخاب این حالت، کید OK را فشار بدهید.  
نتیجه: فهرست راه اندازی ظاهر میگردد.
- ۴ کیدهایی ▲ یا ▼ را فشار بدهید تا حالت تنظیم خودکار انتخاب شود.
- ۵ برای شروع به جستجوی اتوماتیک OK را فشار بدهید.  
نتیجه: روی صفحه تلویزیون اشاره PLEASE WAIT (لطفا منتظر باشید) ظاهر میگردد.  
♦ باند فرکانس اول جستجو میشود و اولین مرکز پیدا شده ظاهر میگردد و ذخیره میشود.  
♦ بعداً ویدئو مرکز دوم و غیره را جستجو میکند.  
♦ وقتی که کار جستجوی اتوماتیک به پایان میرسد، ویدئو بطور اتوماتیک به مرحله اول برمیگردد.  
شمارة مرکزهایی که بطور اتوماتیک ذخیره شده است، بسته است به شماره مرکزهایی که ویدئو پیدا کرده است.
- ۶ اگر شما می خواهید قبل از تمام شدن جستجوی اتوماتیک را حذف نمائید، برای خروج از فهرست کید MENU را سه بار فشار بدهید.

وقتی کار جستجوی اتوماتیک تمام شد شاید بعضی از مرکزها بیش از یک بار ذخیره شده باشند.

بهترین مرکزهای دریافت شده را انتخاب نمائید و مرکزهایی را که شما هیچ نمیخواهید پاک نمائید (رجوع کنید به صفحه ۲۰).

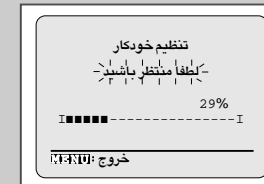
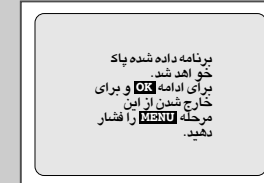
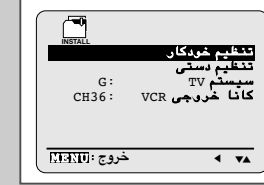

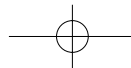

## عوض کردن میز مرکز داضر

IRA

شما می توانید بنا بر مورد پسندتان مرکز تلویزیون حاضر را تغییر بدهید:  
 ♦ شماره برنامه تعیین شده به مرکز

- ۱ از روی کنترل کلید MENU (فهرست) را فشار بدهید.  
 نتیجه: فهرست برنامه ظاهر میگردد.
- ۲ برای انتخاب حالت راه اندازی کلیدهای ▲ یا ▼ یا ◀ یا ▶ را فشار بدهید.
- ۳ برای انتخاب این حالت، کلید OK را فشار بدهید.  
 سپس برای انتخاب این حالت کلید ◀ را فشار بدهید.  
 نتیجه: فهرست راه اندازی ظاهر میگردد.
- ۴ کلیدهای ▲ یا ▼ را فشار بدهید تا حالت تنظیم دستی انتخاب شود.  
 نتیجه: فهرست جدول کانالهای تلویزیون ظاهر میگردد.
- ۵ کلیدهای ▲ یا ▼ را فشار بدهید تا برنامه تلویزیونی که قبلاً تنظیم شده است انتخاب شود.  
 نتیجه: روی صفحه تلویزیون مرکز برگزیده در عین حال ظاهر میگردد.
- ۶ برای عوض کردن شماره برنامه تعیین شده به مرکز از روی کنترل از راه دور کلید را فشار بدهید. (مثلاً، برای حرکت دادن مرکز تلویزیون در برنامه ۱ به برنامه ۲)
- ۷ برای انتخاب حالت مورد نیاز کلیدهای ▲ یا ▼ را فشار بدهید.  
 سپس برای عوض کردن حالت کلید OK را مجدداً فشار بدهید.
- ۸ همین کار را از مرحله ۵ تکرار نمایید به این ترتیب این مرکز تغییر میشود.
- ۹ در پایان، برای خروج از فهرست کلید فهرست را سه بار فشار بدهید.

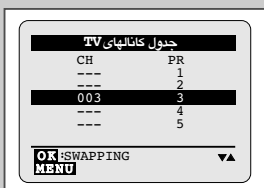
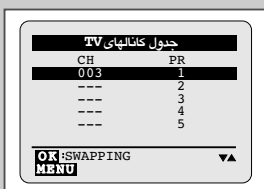
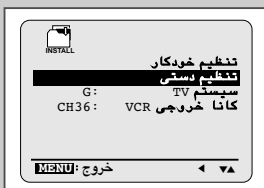

## حذف مرکز حاضر

IRA

اگر شما:  
 ♦ مرکز تلویزیونی را که شما نمیخواهید ذخیره نموده اید  
 ♦ به حالت برنامه نادرست ذخیره نموده اید  
 میتوانید آن را حذف نمایید.

- ۱ از روی کنترل کلید MENU (فهرست) را فشار بدهید.  
 نتیجه: فهرست برنامه ظاهر میگردد.
- ۲ برای انتخاب حالت راه اندازی کلیدهای ▲ یا ▼ یا ◀ یا ▶ را فشار بدهید.
- ۳ سپس برای انتخاب این حالت، کلید OK را فشار بدهید.  
 نتیجه: فهرست راه اندازی ظاهر میگردد.
- ۴ کلیدهای ▲ یا ▼ را فشار بدهید تا حالت تنظیم دستی انتخاب شود.
- ۵ برای انتخاب این حالت کلید ◀ را فشار بدهید.  
 نتیجه: فهرست جدول کانالهای TV ظاهر میگردد.
- ۶ کلیدهای ▲ یا ▼ را فشار بدهید تا مرکز تلویزیون پیش قرار شده (PR) انتخاب شود.
- ۷ کلید CLR/RST را فشار بدهید.
- ۸ همین کار را از مرحله ۶ تکرار نمایید تا همه مرکزهایی که شما میخواهید پاک شود.
- ۹ در پایان، برای خروج از فهرست کلید فهرست را سه بار فشار بدهید.

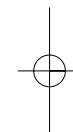
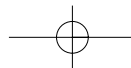
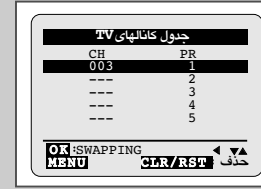
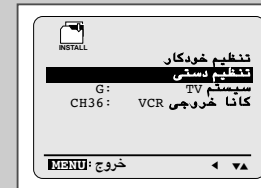

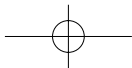

## نیکام (فقط SV-3000)\*

IRA



برنامه‌های NICAM به سه نوع تقسیم شده است. عبار تند از **NICAM Stereo**، برنامه **NICAM Mono** زبان دو جانبه (انتقال به زبان دیگری). برنامه‌های **NICAM** همیشه همراه بخش صدای تکی استاندارد هستند. و شما می‌توانید صدای مورد پسندتان را انتخاب نمایید. رجوع کنید به صفحه ۲۱.

- ۱ کلید MENU (فهرست) را از روی کنترل فشار دهید.  
نتیجه: فهرست برنامه ظاهر میگردد.
- ۲ برای انتخاب حالت تنظیم به دلخواه کلیدهای ▲، ▼ یا ◀، ▶ را فشار دهید.  
وسیس برای انتخاب این حالت، کلید OK را فشار دهید.  
نتیجه: فهرست تنظیم به دلخواه ظاهر میگردد.
- ۳ کلیدهای ▲ یا ▼ را فشار دهید تا نکته به پیش **NICAM** قرار بگیرد.  
برای...  
کلید ویا ▶ را فشار بدهید تا...  
حالت Mono **OFF** ظاهر میگردد.  
**OFF**: اگر بخاطر حالت دریافت ضعیفی صدای Stereo خوب نباشد در حال بخش NICAM برای ذخیره کردن صدای mono استاندارد به OFF قرار دهید.
- ۴ حالت **NICAM ON** ظاهر میگردد.  
**ON**: بطور عادی به این نقطه قرار دهید.
- ۶ در پایان، برای خروج از فهرست کلید MENU را دو بار فشار دهید.

## انتخاب نوع نوار

IRA



- اگر میخواهید برای نمایش مدت باقی مانده روی نوار از حسابگر نوار استفاده نمائید، شما بایستی نوع نوار گذاشته را نشان بدهید.
- ۱ کلید MENU (فهرست) را از روی کنترل فشار دهید.  
نتیجه: فهرست برنامه ظاهر میگردد.
  - ۲ برای انتخاب حالت تنظیم به دلخواه کلیدهای ▲، ▼ یا ◀، ▶ را فشار دهید.
  - ۳ وسیس برای انتخاب این حالت، کلید OK را فشار دهید.
  - ۴ کلیدهای ▲ یا ▼ را فشار دهید تا نکته به جلوی انتخاب نوار قرار بگیرد.
  - ۵ کلیدهای ▶ ویا ◀ را انچنان مرتبه که شما میخواهید فشار دهید تا طول نوار صحیح ظاهر میگردد.
  - ۶ در پایان، برای خروج از فهرست کلید MENU را دو بار فشار دهید.

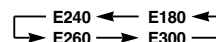

## انتخاب سرعت ذخیره

شما میتوانید به دو سرعت مختلف نوار را ذخیره نمائید:  
 ◆ **SP** (پخش عادی)  
 ◆ **LP** (پخش طویل)  
 در حالات پخش طویل:  
 ◆ هر نوار دو برابر دراز است.

برای ذخیره نوار در حالت...  
از روی کنترل کلید **SPEED** (سرعت) را فشار بدهید تا...

پخش عادی **SP** ظاهر میگردد.  
پخش طویل **LP** ظاهر میگردد.

Type	Recording Time (in SP)
E-180	180 mins. or 3 hours
E-240	240 mins. or 4 hours
E-260	260 mins. or 4 hours and 20 mins.
E-300	300 mins. or 5 hours

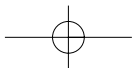
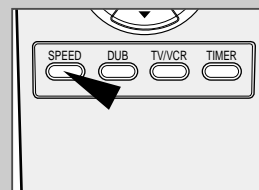

## ذخیره برنامه بوسیله توقف اتوماتیک

IRA

این کاربرد اجازه می دهد تا شما برنامه ها را ۹ ساعت ذخیره کنید. (LP)  
ویدئو تا بعد از ساعتی که قرار بود بطور اتوماتیک توقف می شود.

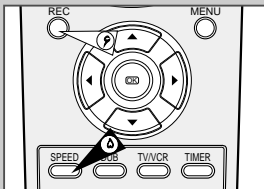
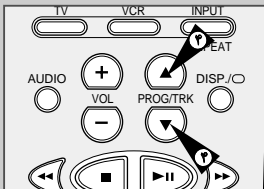
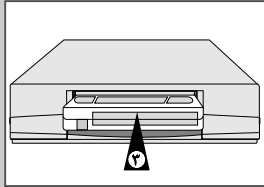

مدت ضبط 0:30  
فهرست: شاخص  
برای تنظیم مدت:  
دکمه REC را فشار دهید

۲۵

۱ تلویزیون را روشن نمایید.

۲ برای استفاده از ویدئو تا از روی تلویزیون ورودی AV را انتخاب نمایید.

۳ نواری را که می خواهید روی آن برنامه را ذخیره نمایید بگذارید. در این صورت بایستی پنجره نوار نمایان و برگ ایمنی دست نخورده ویا با نوار چسب پوشیده باشد.  
نتیجه: ویدئو بطور اتوماتیک روشن میشود.

۴ با استفاده از کلید:  
◆ PROG/TRK (▲ یا ▼)، مرکزی را که می خواهید ذخیره نمایید انتخاب نمایید.  
◆ INPUT برای تونر ماهواره ای ویا منبع ویدئو خارجی، LINE IN 1 ویا LINE IN 2 را انتخاب نمایید.  
نتیجه: شماره کانال ظاهر میگردد و روی تلویزیون برنامه نمایان میشود.

۵ شما میتواید سرعت ذخیره (SPLP) ر SPEED را انچنان مرتبه که شما می خواهید فشار بدهید. (رجوع کنید به صفحه ۲۲)

۶ برای شروع به ذخیره یک مد تی به فشار کلید REC ادامه بدهید.  
نتیجه: علامت ذخیره روی تلویزیون و ویدئو ظاهر میگردد و فهرست روی باند ذخیره میشود (رجوع کنید به صفحه ۲۴).

۷ کلید REC را چند بار فشار بدهید، برای اینکه مدت ذخیره را.  
◆ به فاصله ۳۰ دقیقه تا ۴ ساعت زیاد نمایید.  
◆ به فاصله ۱ ساعت تا ۹ ساعت زیاد نمایید. (LP)  
نتیجه: مدت ذخیره روی تلویزیون ظاهر میگردد. برنامه برگزیده در ظرف مدت دلخواه شما ذخیره میشود. در انتهای آن مدت، ویدئو بطور اتوماتیک ذخیره را توقف میکند.

۸ اگر می خواهید پیش از انجام ذخیره آنرا توقف نمایید، کلید VCR STANDBY/ON را فشار بدهید.

اگر در حین ذخیره، باند به پایان میرسد  
◆ ذخیره توقف میشود.  
◆ ویدئو بطور اتوماتیک خاموش میشود.

## محافظت کردن نوار ذخیره شده

IRA

نوارهای ویدئو برگ ایمنی دارد که آن برگ از محو عارضی جلوگیری میکند  
اگر آن برگ را بر دارید، نمیتوانید روی باند ذخیره نمایید.

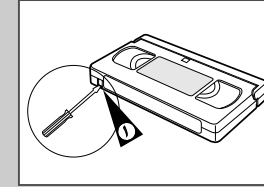

۱ اگر می خواهید نوار را محافظت نمایید، بوسیله آچار پیچ گوشتی کوچک آن برگ را جدا نمایید.

۲ اگر می خواهید روی نوار محافظت شده (که برگ ایمنی قطع شده است) مجدداً ذخیره نمایید، با نوار چسب سوراخ را بپوشانید.

## ذخیره کردن برنامه بلافاصله

پیش از ذخیره برنامه، شما بایستی مرکز متشابه قرار بدهید (اگر بوسیله منبع ویدئو خار چی هنوز ذخیره ننمایند).  
اگر چنین است، رجوع کنید به صفحه ۱۸ و ۱۹.

۱ تلویزیون را روشن نمایید.

۲ برای نمایش برنامه ذخیره شده روی صفحه، کانال تلویزیونی را که برای استفاده از ویدئو تا (ویا ورودی AV اگر موجود است) ذخیره شده است، انتخاب نمایید.

۳ نواری را که می خواهید روی آن برنامه را ذخیره نمایید بگذارید. در این صورت بایستی پنجره نوار نمایان و برگ ایمنی دست نخورده ویا با نوار چسب پوشیده باشد.  
نتیجه: ویدئو بطور اتوماتیک روشن میشود.

۴ با استفاده از کلید:  
◆ PROG/TRK (▲ یا ▼)، مرکزی را که می خواهید ذخیره نمایید انتخاب نمایید.  
◆ INPUT برای تونر ماهواره ای ویا منبع ویدئو خارجی، LINE IN 1 ویا LINE IN 2 را انتخاب نمایید.  
نتیجه: شماره کانال ظاهر میگردد و روی تلویزیون برنامه نمایان میشود.

۵ شما میتواید سرعت ذخیره (SP/LP) را SPEED را فشار بدهید. (رجوع کنید به صفحه ۲۲)

۶ برای شروع به ذخیره یک مد تی به فشار کلید REC ادامه بدهید.  
نتیجه: علامت ذخیره روی تلویزیون و ویدئو ظاهر میگردد و فهرست روی باند ذخیره میشود. (رجوع کنید به صفحه ۲۴)

۷ برای توقف ذخیره، کلید REC را یک بار فشار بدهید.

◆ وقتی که شروع به ذخیره نمایید اگر نوار بیرون میاید بر سر س باند که برگ ایمنی دست نخورده است و یا سوراخش با نوار چسب پوشیده است.  
◆ اگر در حین ذخیره باند به پایان میرسد، نوار بطور اتوماتیک برگردانده میشود.

۲۲

## کنترل کردن تنظیم ذخیره

شما می‌توانید تنظیم ذخیره را کنترل نمایید:

- ◆ وقتی که تنظیم ویدئو را تمام کرده اید.
- ◆ اگر فراموش کرده اید کدام برنامه‌ها ذخیره خواهد شد.

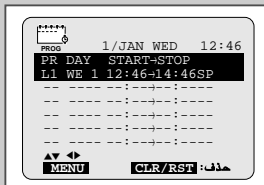
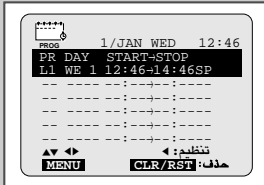

- ۱ - نوار را بگذارید. کلید تایمر یا
  - ◆ کلید فهریت را از روی کنترل فشار دهید.
  - نتیجه: فهرست برنامه ظاهر میگردد.
  - ◆ برای انتخاب برنامه ریزی تایمر کلید OK را فشار دهید.
  - نتیجه: فهرست برنامه ریزی تایمر ظاهر میگردد.
- ۲ برای انتخاب برنامه‌ای که شما میخواهید، کلیدهای ▲ یا ▼ را فشار دهید.
- ۳ برای انتخاب و تغییر قدرها بدخواه شما، کلیدهای ► و ◀ را فشار دهید. برای تفصیلات رجوع کنید به صفحه قبلی.
- ۴ در پایان، کلید MENU را دو بار فشار دهید.

## لغو کردن تنظیم ذخیره

شما می‌توانید هر برنامه‌هایی را که:

- ◆ نادر ست هستند، لغو نمایید
- ◆ هیچ دیگر نمیخواهید، لغو نمایید

- ۱ - نوار را بگذارید. کلید تایمر یا
  - ◆ کلید فهریت را از روی کنترل فشار دهید.
  - نتیجه: فهرست برنامه ظاهر میگردد.
  - ◆ برای انتخاب برنامه ریزی تایمر کلید OK را فشار دهید.
  - نتیجه: فهرست برنامه ریزی تایمر ظاهر میگردد.
- ۲ با فشار دادن کلیدهای ▲ یا ▼ ، برنامه‌ای را که میخواهید لغو نمایید انتخاب نمایید.
- ۳ برای لغو کردن برنامه برگزیده، کلید CLR/RST را فشار دهید. نتیجه: همه اطلاعات ذخیره شده پاک میشوند و پخش تلویزیون ذخیره نمیشود.
- ۴ در پایان، کلید MENU را دو بار فشار دهید.

## استفاده از برنامه تایمر

با عملکرد "برنامه تایمر" شما می‌توانید ویدئو را تنظیم نمایید، برای اینکه برنامه را تا یک ماه پیش از پخش آن برنامه ذخیره نمایید. شما می‌توانید تا شش برنامه تنظیم نمایید.

پیش از اینکه ذخیره را تنظیم نمایید، کنترل نماید که آیا تاریخ، ساعت و زبان درست باشند یا خیر.

- ۱ - نوار را بگذارید. کلید تایمر یا
  - ◆ کلید فهریت را از روی کنترل فشار دهید.
  - نتیجه: فهرست برنامه ظاهر میگردد.
  - ◆ برای انتخاب برنامه ریزی تایمر کلید OK را فشار دهید.
  - نتیجه: فهرست برنامه ریزی تایمر ظاهر میگردد.
- ۲ برای انتخاب منبع ورودی، کلید ► را فشار دهید.
- ۳ برای انتخاب منابع ورودی LINE IN 1 و LINE IN 2 ، با فشار دادن کلیدهای ▲ یا ▼ یا INPUT مرکزی را که میخواهید انتخاب نمایید.
- ۴ برای انتخاب تاریخ ذخیره، کلید ► را فشار دهید.
- ۵ با فشار دادن کلیدهای ▲ یا ▼ ، تاریخی را که میخواهید انتخاب نمایید.
- ۶ برای انتخاب ساعت ابتدای ذخیره، کلید ► را فشار دهید.
- ۷ با فشار دادن کلیدهای ▲ یا ▼ ، قدر ساعتی را که میخواهید تنظیم نمایید.
- ۸ برای انتخاب دقیقه، کلید ► را فشار دهید.
- ۹ با فشار دادن کلیدهای ▲ یا ▼ ، قدر دقیقه‌ای را که میخواهید تنظیم نمایید.
- ۱۰ برای انتخاب ساعت توقف ذخیره، کلید ► را فشار دهید.
- ۱۱ با فشار دادن کلیدهای ▲ یا ▼ ، ساعت انتهای ذخیره را تنظیم نمایید، همان طوری که ساعت ابتدای ذخیره را انتخاب میکنید.
- ۱۲ برای انتخاب سرعت ذخیره (AUTO/SP/LP) کلید ► را فشار دهید.
- ۱۳ برای تغییر دادن سرعت ذخیره بین حالت **AUTO** و **SP** (پخش استاندارد) یا **LP** (پخش طولی) کلیدهای ▲ یا ▼ را فشار دهید.
- ۱۴ در پایان، کلید MENU را فشار دهید.
- ۱۵ برای حرکت دادن تایمر، کلید VCR STANDBY/ON را فشار دهید. نتیجه: پیش از شروع به ذخیره، ویدئو مدت تایمر را با ساعت باقی مانده روی نوار تطبیق میکند.

انتخاب سرعت نوار اتوماتیک

عملکرد "انتخاب سرعت نوار اتوماتیک" ویدئو مدت ذخیره تایمر را با مدت ذخیره حقیقی که روی باند باقی مانده است تطبیق میکند. اگر باند کافی نیست که در حالت AUTO ذخیره تایمر را تمام میکند، ویدئو برای ذخیره همه برنامه بطور اتوماتیک به حالت LP انتقال میشود.

مثال: اگر مدت ذخیره تایمر در حالت AUTO یک ساعت است، و در باند ۴۰ دقیقه باقی مانده است، ویدئو در مدت ۲۰ دقیقه در حالت SP ذخیره میکند و برای انجام دادن ذخیره در مدت ۴۰ دقیقه باقی مانده به حالت LP انتقال میشود.

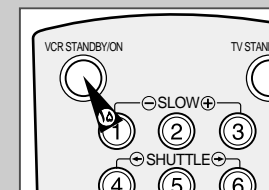
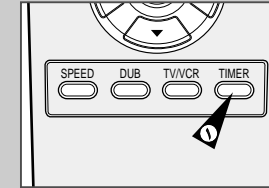

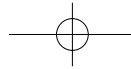

## تنظیم تصویر هوشیار

IRA



با عملکرد «تنظیم تصویر هوشیار»، شما می‌توانید وضوح تصویر را به دلخواه شما بطور اتوماتیک تنظیم نمایید.

- ۱ در حین پخش کلید MENU (فهرست) را از روی کنترل فشار دهید.  
نتیجه: فهرست برنامه ظاهر میگردد.
- ۲ برای انتخاب حالت تنظیم به دلخواه کلیدهای ▲، ▼، ►، ◄ را فشار دهید.  
برای انتخاب این حالت، کلید OK فشار دهید.  
نتیجه: فهرست تنظیم به دلخواه ظاهر میگردد.
- ۳ کلیدهای ▲ یا ▼ را فشار دهید تا حالت کنترل هوشمند تصویر انتخاب شود.
- ۴ برای انتخاب حالت کنترل هوشمند تصویر، کلید ► را فشار دهید.  
وقتی حالت (تنظیم تصویر هوشیار) روی ON قرار میگیرد، وضوح تصویر بطور اتوماتیک تنظیم میشود.
- ۵ برای تنظیم وضوح بطور دستی، کلید ▼ را فشار دهید تا حالت کنترل هوشمند تصویر روی OFF قرار گیرد.
- ۶ کلید ► و ◄ را فشار دهید تا بنابر ترجیح شما تصویر ظاهر گردد.  
اگر در ظرف ده ثانیه کلید را فشار ندهید، فهرست menu تصویر نا پدید میگردد.
- ۸ در پایان کلید MENU را مجدداً فشار دهید.

## پخش نوار

IRA

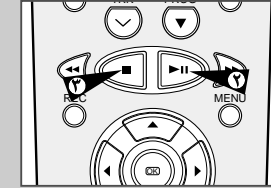

با این عملکرد شما می‌توانید هر نوار ذخیره شده را پخش دهید.

- ۱ هم تلویزیون و هم ویدئورا روشن نمایید.
  - ۲ نوبی را که میخواهید پخش دهید قرار دهید.  
اگر برگه ایمنی روی نوار هنوز دست نخورده است، کلید ► را فشار دهید.  
وگرنه، نوار بطور اتوماتیک بعمل میاید.
  - ۳ در موقع قرار دادن نوار، باند نوار بطور اتوماتیک بهترین شرایط مساعد بعمل میاید تا مزاحمت را کاهش کند (جستجوی اتوماتیک دیجیتال).  
در موقع پخش نوار، اگر باند نوار پایان رسید، نوار بطور اتوماتیک بجای اول بر میگردد.  
شما میتوا نید نوارهای NTSC پخش دهید، اما نمیتوا نید با این ویدئو ذخیره نمایش دهید.
- |                      |                |
|----------------------|----------------|
| برای... فشار دهید... | توقف نمودن پخش |
| کلید ■ (STOP) را     | اخراج نوار     |
| کلید ▲ (EJECT) را    |                |

## تنظیم تصویر بطور دستی

شما می‌توانید بطور دستی کیفیت تصویر را تنظیم نمایید، تا بهترین کیفیت تصویر را بدست بیاورید.

اگر در هنگام پخش میله‌ها و خطهای پارازیت ظاهر میگردد، با فشار دادن کلیدهای PROG/TRK (▲ یا ▼) تصویر را بطور دستی تنظیم نمایید تا تصویر واضح و ثابت باشد.

- نتیجه:
- ◆ میله جستجو ظاهر میگردد.
  - ◆ تصویر تنظیم میشود.
  - ◆ وقتی کلید را رها کنید، میله جستجو ناپدید میگردد.

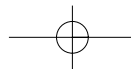

IRA

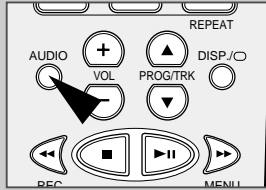

### انتخاب حالت خروجی اودئو (فقط SV-3000) \*

وقتی برنامه تلویزیون را کنترل کنید یا باندی را که در Hi-Fi نخریه شده است پخش نمایید برای انتخاب خروجی صدای دلخواه کلید اودئو (AUDIO) را فشار بدهید. وقتی کلید اودئو (AUDIO) را فشار بدهید، خروجی صدا و علامت عوض می شود در نل:

نمایش OSD	نوع صدا	صدای استریو	صدای دو زمانه	بخش صدای استریو
	روی استریو شنیده میشود (کانال چپ و راست)	روی استریو شنیده میشود (کانال چپ و راست)	کانال ۱ (عمده) از بلنگوی چپ شنیده میشود. کانال ۲ (فرعی) از بلنگوی راست شنیده میشود.	روی مونو شنیده میشود.
	کانال چپ از بلنگوی چپ و راست شنیده میشود.	کانال چپ از بلنگوی چپ و راست شنیده میشود.	کانال ۱ (عمده) از بلنگوی چپ و راست شنیده میشود.	روی مونو شنیده میشود.
	کانال راست از بلنگوی چپ و راست شنیده میشود.	کانال راست از بلنگوی چپ و راست شنیده میشود.	کانال ۲ (فرعی) از بلنگوی چپ و راست شنیده میشود.	روی مونو شنیده میشود.
	صدای مخلوط شده یا کانالهای چپ و راست و خط اویئو عادی.	صدای مخلوط شده یا کانالهای چپ و راست و خط اویئو عادی.	صدای مخلوط شده یا کانالهای چپ و راست و خط اویئو عادی.	صدای مخلوط شده یا کانالهای چپ و راست و خط اویئو عادی.
	روی مونو شنیده میشود.	روی مونو شنیده میشود.	کانال ۱ (عمده) از بلنگوی چپ و راست شنیده میشود.	روی مونو شنیده میشود.

### انتخاب حالت رنگی

IRA

قبل از نخریه یا پخش نوار، شما میتونید استاندارد سیستمی را که میخواهید انتخاب نمایید.

وقتیکه نواری را که در سیستم NTSC نخریه شده است روی این ویدئو پخش میدهید، بنابر تلویزیون شما سیستم رنگ را تنظیم نمائید. اگر در تلویزیون شما سیستم PAL فقط وجود دارد، NTPB را تنظیم نمائید. اگر در تلویزیون شما سیستم تعدد (MULTI) (هماهنگ NT4.43) وجود دارد، NT4.43 را تنظیم نمائید و میتونید NT4.43 را نخریه نمائید.

- کلید MENU (فهرست) را از روی کنترل فشار بدهید.  
نتیجه: فهرست برنامه ظاهر میگردد.
- برای انتخاب حالت تنظیم به دلخواه کلیدهای ▲، ▼، یا ◀، ▶ را فشار بدهید.
- برای انتخاب این حالت، کلید OK را فشار بدهید.  
نتیجه: فهرست تنظیم به دلخواه ظاهر میگردد.
- کلیدهای ▲ یا ▼ را فشار بدهید تا حالت سیستم رنگ انتخاب شود.
- برای انتخاب AUTO ← PAL ← MESECAM ← B/W یا NT3.58 ← NT4.43 ← NTPB را فشار بدهید.  
نتیجه: در هنگام پخش نوار، استا ندارد سیستم بطور اتوماتیک از طرف ویدئو برگزیده میشود. سیاه و سفید
- در پایان، برای خروج از فهرست کلید MENU را دوبار فشار بدهید.



### انتخاب Audio Mute Mode

(فقط SV-910/SV-900/SV-810/SV-800) \*

شما میتونید حالتی را که بدون صداست انتخاب کنید.

برای انتخاب روشن و خاموش کردن حالت بدون صدای اودئو فقط کلید قُضروبش روی کنترل از راه دور را فشار بدهید.

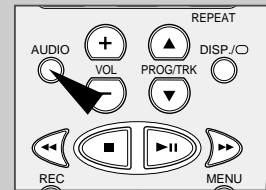

x



## جستجوی تصویر جلو بردن بتندی / برگرداندن

جستجوی تصویر، جلو بردن بتندی/برگرداندن با جستجوی تصویر می‌تواند بتندی جلو ببرد یا برگرداند و قسمت خاص نوار را پیدا کند.

- اگر کلید PLAY (پخش) را فشار بدهید ویدئو در حالت پخش عادی قرار می‌گیرد. در حال پخش، کلید **▶▶** (یا **◀◀**) را فشار بدهید و رها کنید. ویدئو به ۵ برابر سرعت پخش عادی جستجو خواهد کرد.
- برای برگشتن به حالت پخش عادی، کلید **▶▶** را فشار بدهید.
- اگر کلید **▶▶** (یا **◀◀**) را فشار بدهید و همانطور نگهدارید ویدئو به ۹ برابر سرعت عادی جستجو خواهد کرد. اگر کلید **▶▶** را رها کنید ویدئو به ۵ برابر سرعت عادی برگشته و جستجو خواهد کرد. برای برگشتن به حالت پخش عادی کلید **▶▶** را فشار بدهید.
- در حال حالت جستجوی تصویر، اگر مجدداً کلید **▶▶** را فشار بدهید ویدئو حالت جلو بردن بتندی عادی قرار می‌گیرد.
- همانطور، در حالت **◀◀** جستجوی تصویر، اگر مجدداً کلید **◀◀** را فشار بدهید ویدئو حالت برگرداندن عادی قرار می‌گیرد.
- در حال برگرداندن **◀◀** یا جلو بردن بتندی **▶▶**، اگر کلید **◀◀** (یا **▶▶**) را فشار بدهید ویدئو حالت جستجوی تصویر قرار می‌گیرد.

## پخش نوار به کند حرکت

(فقط SV-3000/SV-910/SV-900) ★

شما می‌توانید نوار را در حالت کند حرکت پخش نمایید.

در هنگام پخش نوار به کند حرکت بی صداست.

- فشار بدهید:
  - کلید **▶▶** را تا نوار را پخش نمایید.
  - کلید SLOW (یا **⊖**) را آنچنان مرتبه که شما می‌خواهید سرعت آن را زیاد ویا کم کنید.
  - کلید **▶▶** را برای برگرداندن به سرعت عادی دوبار فشار بدهید.

در هنگام پخش به کند حرکت، شاید دخالت تصویر ظاهر گردد. برای کاهش دخالت، کلیدهای PROG/TRK (یا **▲** و **▼**) را فشار بدهید.

وقتی که بیش از پنج دقیقه از عملکرد "به کند حرکت" استفاده ننمایید، ویدئو بطور اتوماتیک پخش می‌شود.

برای محافظت:  
نوار  
اوجهای ویدئو

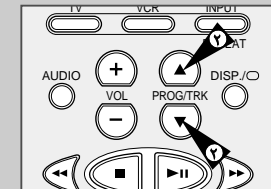
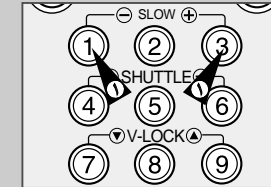

## پخش توالی "Frame by Frame" (فصل به فصل)★

## پخش توالی به سرعت مختلف (فقط SV-3000)★

شما می‌توانید با استفاده از عملکرد ماکو (تا نه برابر سرعت عادی) سرعت پخش را متنوع نمایید.

شما می‌توانید مهارت مردم اسپرت را حرکت به حرکت تجزیه نمایید. این عملکرد ماکو در دسترس شماست:  
 ♦ روی کنترل از راه دور  
 ♦ روی پانل جلویی ویدئو (فقط SV-3000)  
 در حین پخش توالی به سرعت مختلف، هیچ صدایی نمی‌آید.

- فشار بدهید:
  - در حین پخش کلید **▶▶** را.
  - درای پخش دادن عقبی کلید SHUTTLE (یا **⊖**) را.
  - درای پخش دادن جلو کلید SHUTTLE (یا **⊕**) را.
 شما می‌توانید از روی پانل جلوی ویدئو حلقه ماکو هم بچرخانید (فقط SV-3000)

هر زمان کلید SHUTTLE (یا **⊕**) را فشار می‌دهید، سرعت عوض می‌شود، بطوریکه در جدول ذیل نشان داده شده است.

REVERSE PLAY X9	REVERSE PLAY X5	REVERSE PLAY X3	STILL	SLOW MOTION X1/10	SLOW MOTION X1/5	PLAY	PLAY X3	PLAY X5	PLAY X9
-----------------	-----------------	-----------------	-------	-------------------	------------------	------	---------	---------	---------

(فقط SV-3000)

شما می‌توانید:

- نوار را در فصل معین توقف نمایید.
- به یک دفعه یک فصل را پیش ببرید.
- در هنگام پخش "فصل به فصل" بی صداست.

- فشار بدهید:
  - کلید **▶▶** را تا نوار را پخش نمایید.
  - کلید **▶▶** را تا با ند را در فصل معین توقف ننمایید.
  - کلید F.ADV (یا **⊕**) را تا "فصل به فصل" پیش ببرید.

برای برگرداندن به پخش عادی، کلید **▶▶** را فشار بدهید.

وقتی که بیش از پنج دقیقه از عملکرد "فاصل به فاصل" استفاده ننمایید، برای محافظت نوار وجهای ویدئو ویدئوتان بطور اتوماتیک پخش می‌شود.

تنبیت عمومی: در موقع پخش "فصل به فصل"، شاید دخالت روی صفحه ظاهر گردد. برای کاهش دخالت، کلیدهای V-LOCK (یا **⊖**) را فشار بدهید.

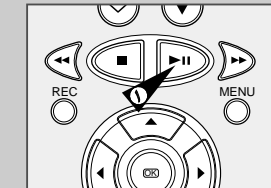

★(SV-3000)

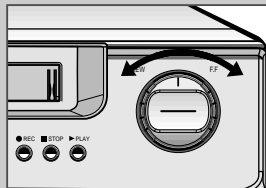

IRA

## پخش مجدد اتوماتیک

با عملکرد «پخش مجدد اتوماتیک» شما می‌توانید پخش نوار را از اول تا انتها تکرار نمایید.



- 1 کلید MENU (فهرست) را از روی کنترل فشار بدهید.  
نتیجه: فهرست برنامه ظاهر میگردد.
- 2 برای انتخاب حالت عملکرد آسان کلیدهای ▲ یا ▼ یا ◀ یا ▶ را فشار بدهید.
- 3 برای انتخاب این حالت، کلید OK را فشار بدهید.  
نتیجه: فهرست عملکرد آسان ظاهر میگردد.
- 4 کلیدهای ▲ یا ▼ را فشار بدهید تا حالت پخش مجدد انتخاب شود.
- 5 برای...  
کلید ▶ یا ◀ را فشار بدهید تا...  
پخش تکرار ON ظاهر کرد.
- 6 در پایان، برای خروج از فهرست کلید MENU را دوبار فشار بدهید.

## پخش تکرار متوالی

شما می‌توانید «پخش تکرار متوالی» را تنظیم نمایید تا بفواصل ویژه نوار را چند بار پخش بدهید.



- 1 کلید MENU (فهرست) را از روی کنترل فشار بدهید.  
نتیجه: فهرست برنامه ظاهر میگردد.
- 2 برای انتخاب حالت عملکرد آسان کلیدهای ▲ یا ▼ یا ◀ یا ▶ را فشار بدهید.
- 3 برای انتخاب این حالت، کلید OK را فشار بدهید.  
نتیجه: فهرست عملکرد آسان ظاهر میگردد.
- 4 کلیدهای ▲ یا ▼ را فشار بدهید تا حالت تکرار متوالی انتخاب شود.
- 5 برای...  
کلید ▶ را فشار بدهید تا...  
پخش تکرار متوالی 10، 15، 5، OFF ظاهر کرد.  
(دفعه تکرار - 5 دفعه، 10 دفعه، 15 دفعه را انتخاب نمایید)
- 6 در پایان، برای خروج از فهرست کلید MENU را دوبار فشار بدهید.
- 7 برای انتخاب فاصله در حین پخش، در نکته ابتدای دلخواه شما کلید INPUT/REPEAT را مجدداً فشار بدهید.  
نتیجه: تنظیم تکرار متوالی ظاهر میگردد.  
در نکته انتهای دلخواه شما کلید INPUT/REPEAT را فشار بدهید.  
نتیجه: باند بطور اتوماتیک به نکته ابتدا برمیگردد.  
تکرار متوالی ظاهر میگردد.

## جستجوی توالی معین

IRA

هر وقت روی این ویدئو نوار را ذخیره مینمایید، در هنگام شروع به ذخیره روی باند بطور اتوماتیک «INDEX (فهرست)» ظاهر میگردد.

با این عملکرد جستجو شما می‌توانید باند را به فهرست معین به سرعت ببرید و از آن نکته شروع پخش نمایید. بنابر جهت برگزیده، فهرستها مانند جدول نیل نمره میخورند.

توالی قبلی	توالی حاضر	توالی بعدی	توالی و غیره
۲	۱	۱	۲

این ویدئو از سیستم فهرست استاندارد (VISS) استفاده میکند. در آن نتیجه، این ویدئو می‌تواند هر فهرستی را که ویدئو دیگر بوسیله همان سیستم تعیین داده اس بخواند و بالعکس.

## جستجوی INTRO

- 1 برای جستجوی فهرست معین، کلید INDEX (فهرست) را فشار بدهید.
- 2 کلیدهای ▶ یا ◀ را که مربوط به جهت برنامه دلخواه شما ست فشار بدهید.
- 3 وقتی علامت فهرست پیدا شد ویدئو باند را در مدت 5 ثانیه پخش خواهد کرد. پس از آن برای علامت فهرست بعدی به ادامه جستجو خواهد کرد.
- 4 اگر شما می‌خواهید باند را از فهرست معین تماشا کنید فقط کلید ▶ را فشار بدهید.

## جستجوی جهش فهرست

با این ویژگی می‌تواند به نقطه معین روی باند بتندی جلو برود/برگرداند. مثلاً: اگر شما 3 برنامه مختلف را ضبط کردید و باند را به اول برگردانید، با استفاده از این ویژگی بطور مستقیم اول برنامه 2 را پیدا کنید. فقط کلید فهرست (INDEX) را فشار بدهید.

- 1 برای شروع به جستجوی فهرست کلید INDEX را فشار بدهید.
- 2 کلیدهای ▶ یا ◀ را بیش از دو بار فشار بدهید. به این ترتیب قسمتی را که میخواهید بطور مستقیم پیدا کنید.
- 3 این جستجوهای فهرست می‌تواند جلو برود (▶) را فشار بدهید یا عقب (◀) را فشار بدهید.
- 4 برای حذف جستجوی فهرست فقط کلید ▶ یا ◀ را فشار بدهید.

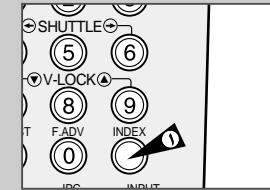

فهرست : ◀▶

◀▶ : INDEX SEARCH

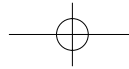

## اتصال کابل ورودی اودئو / ویدئو RCA

IRA

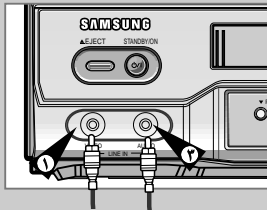
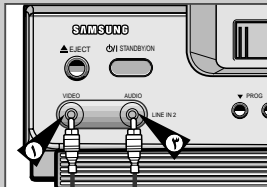
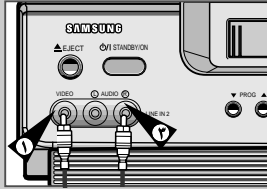

شما می توانید دستگاه ویدئو و یا اودئو را به ویدئو نوتان با استفاده از کابل های اودئو / ویدئو متصل نمایید اگر خروجی های مناسب در دستگاه برکزیده در دسترس نباشد.

مثال: شما می خواهید نوار ویدئو را کپی کنید با کمک ویدئو دیگر (رجوع کنید به صفحه ۳۹).

شما می خواهید عملش را بر گردانید و یا تصاویر گرفته از فیلمبرداری را کپی کنید (رجوع کنید به صفحه ۳۹).

فقط از نوع اتصال بر کزیده، شما همیشه باید کابل ضخیم عرضه شده را متصل نمایید. وگرنه وقتی ویدئو خاموش شد هیچ تصویر در صفحه دیده نخواهد شد.

فقط از اتصال کابلها، محقق کنید که هم تلویزیون و هم ویدئو نوار خاموش نمائید.

۱ سر کابل ویدئو / اودئو RCA را پریز ورودی ویدئو نوار در جلوی ویدئو نوار متصل نمائید.

۲ سر دیگر کابل ویدئو / اودئو را روی رابط خروجی مناسب در سیستم دیگر بگذارید.

۳ سر کابل اودئو RCA را به پریز های ورودی اودئو نوار در جلوی ویدئو نوار متصل نمائید.

دقت کنید تا علامت رنگ کانالهای چپ و راست نگهداری شود.

۴ سر دیگر کابل اودئو نوار را روی رابط خروجی مناسب در سیستم دیگر بگذارید.

## استخدام عداد الشریط

IRA

حسابگر باند:

- ♦ در حالت های پخش و ذخیره مدت گذشته را نشان میدهد. (ساعت ها، دقیقه ها، ثانیه ها)
- ♦ وقتی که نوار را در ویدئو قرار میدهید، به صفر بر میگردد.
- ♦ به آسانی ابتدای نوار را به شما خبر میدهد.

اگر میخواهید مدت باقی مانده را درست حساب نمائید، شما بایستی نوع نوار را که از آن استفاده نمائید نشان بدهید.

۱ در ویدئو نوار را قرار بدهید.

۲ برای اینکه در ابتدای یک نوار حسابگر باند را به صفر تنظیم نمائید:

- ♦ کلید DISP./O دو بار فشار بدهید، تا حسابگر را نمایش بدهید.
- ♦ کلید CLR/RST را فشار بدهید. تا حسابگر باند را به صفر تنظیم نمائید.

۳ وقتی حاضرید:

- ♦ شروع به پخش یا ذخیره نمائید.
- ♦ کلید را فشار بدهید.
- ♦ برای جلو بردن بتندی یا برگرداندن به توالی که در آن نکته به صفر تنظیم نمودید، کلیدهای <> یا << را فشار بدهید.

شما میتونید چند اطلاع ویدئو مانند حسابگر را روی صفحه تلویزیون نمایش بدهید (اگر حالت OSD را فعال بسازید: رجوع شود به صفحه ۱۶).

کلید DISP./O را:

- ♦ یک بار فشار بدهید تا حسابگر و عملکرد حاضر شماره برنامه، سرعت ذخیره، تاریخ، وقت را نمایش بدهید.
- ♦ دو بار فشار بدهید تا تنها حسابگر را نمایش بدهید.
- ♦ سه بار فشار بدهید تا مدت باقی مانده روی نوار را نمایش بدهید.
- ♦ چهار بار فشار بدهید تا نمایش را پاک نمائید.

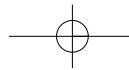
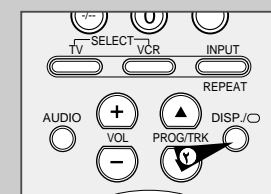
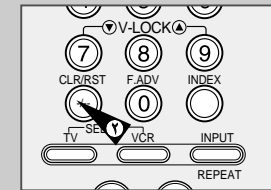
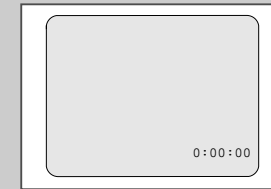

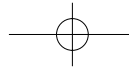

## استفاده از عملکرد چاپ انجمنی

IRA

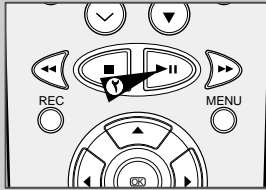

با این عملکرد شما میتو انید در حالت معین روی نوار شروع به ذخیره تازه نمایند. در این حالت شما میتو انید عوض منظره نرم را نگاهداری نمائید.

- 1 نواری را که در ویدئوتان چاپ بشود بگذارید.
- 2 برای شروع به پخش، کلید **II** را فشار بدهید.
- 3 بعد از اینکه با ند را به جایی که از آن نکته میخواهید شروع به ذخیره تازه نمائید ببرید، کلید **II** را فشار بدهید.
- 4 کلید **F.ADV** (F.ADV) را هر چه نیاز دارد فشار بدهید برای اینکه فصل بفصل جلوبرید، تا نقطه ذخیره درست قرار گیرد.
- 5 مادامی که وید تو در حالت ساکت است، حد اقل یک ثانیه کلید REC را فشار بدهید، تا «عملکرد چاپ انجمنی» حرکت بکند. در نما پیش علامت ذخیره روشن میشود. نتیجه:
- 6 برای اینکه منبعی را که میخواهید از آن ذخیره نمائید انتخاب نمائید:
  - ◆ کلیدهای PROG/TRK (▲ یا ▼) را برای کانالهای تلویزیون فشار بدهید.
  - ◆ کلید INPUT را برای منبع ورودی 1 LINE IN 1 یا 2 LINE IN 2 فشار بدهید.
- 7 برای شروع به ذخیره کلید **II** را فشار بدهید.
- 8 وقتیکه کار ذخیره به پایان برسد، کلید **■** را فشار بدهید.

## ذخیره از ویدئو ویا فیلمبردارن دیگر

شما میتو انید از منابع دیگر مانند ویدئو ویا فیلمبردارن دیگر به نوار ویدئوتان کپیه نمائید.

اگر بدون اجازه صاحب حق انحصار انتشار به هرشکلی نواری را که از پیش ذخیره شده است کپیه نمائید، آن تجاوز بحق انحصار انتشار است.

- 1 ویدئو را که از آن کپیه می شود به رابطهای ورودی ویدئو و اودئو RCA مناسب روی پشت ویدئوتان متصل نمائید. همانطوریکه در صفحه ۱۲ آمده شده است. شما برای متصل کردن ورودی 1 LINE IN 1 در جلوی ویدئوتان می توانید کانل اودئو و ویدئو RCA را استفاده کنید.
- 2 نوار خالی را به ویدئوتان بگذارید.
- 3 نوار ذخیره شده را به منبع دیگر (ویدئو دیگر ویا دوربین فیلمبرداری) بگذارید.
- 4 کلید INPUT را فشار بدهید تا روی ویدئوتان ورودی مناسب را انتخاب نمائید:
  - ◆ LINE IN 1 برای ورودی / پشتی
  - ◆ LINE IN 2 برای ورودی جلویی
- 5 نواری را که میخواهید کپیه نمائید پخش بدهید.
- 6 برای شروع به ذخیره روی ویدئوتان، یک وقت کلید REC را فشار بدهید.
- 7 وقتیکه کار ذخیره به پایان برسد، کلید **■** روی هر دو ویدئو را فشار بدهید.

اگر میخواهید نوار کپیه شده را ببینید:

- ◆ بایستی ویدئوتان را معمولاً به تلویزیون متصل نمائید (برای تفصیلات رجوع کنید به صفحه ۱۱).

## دوبله سازی اودئو (Audio Dubbing) برای نوار ذخیره شده از پیش فقط (SV-3000/SV-910/SV-900)\*

IRA

با عملکرد دوبله سازی اودئو (Audio Dubbing)، شما می توانید صدایی را پاک نمائید که از پیش ذخیره شده است و آنرا با خط صدای نو از دستگاههای ذیل عوض نمائید:

- ◆ دستگاه CD (کمپاکت دیسک)
- ◆ میکروفونی که به سیستم صدا متصل شده است
- ◆ ریکوردر نو

تحدید:

دوبله سازی اودئو مناسب است به خط اودئوی طولی (اودئوی معمولی) فقط.

- 1 کابل اودئوی RCA را به خروجی مناسب روی سیستم صدای شما متصل نمائید (مثلاً: دستگاه CD / ریکوردر نوار).
- 2 سر دیگر کابل اودئوی RCA را به رایتوروی اودئو روی جلوی اودئو شما متصل نمائید.
- 3 نوار ذخیره شده از پیش را که میخواهید خط اودئو آن را عوض کنید قرار نمائید و برای شروع به پخش کردن کلید **II** را فشار بدهید.
- 4 صفحه ای را که میخواهید دوبله (over-dub) کنید پیدا کنید و کلید **II** را از روی کنترل از راه دور فشار بدهید.
- 5 کلید DUB (دوبله سازی) را فشار بدهید. نتیجه: الآن ویدئوی شما در حال دوبله سازی اودئو است.
- 6 از روی سیستم صدا، نقطه ای روی CD یا نوار را که شما میخواهید از آن نقطه پخش کنید قرار بدهید. خطی که شما میخواهید روی باند ذخیره نمائید. نتیجه:
- 7 وقتیکه حاضرید:
  - ◆ روی سیستم صدا شروع به پخش نمائید.
  - ◆ از روی کنترل از راه دور کلید REC (ذخیره) را فشار بدهید.

صدای جدید روی صدای عادی باند ذخیره خواهد شد و صدای اصلی در صدای Hi-Fi خواهد ماند.

برای شنیدن صدای جدید و صدای اصلی باهم کلید Audio در کنترل از راه دور را فشار بدهید تا حالت MIX ظاهر میگردد. (رجوع کنید صفحه ۳۱)

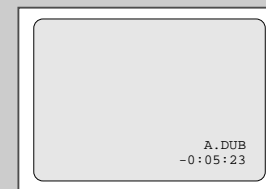
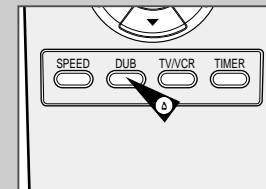
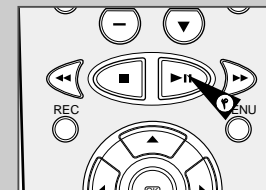
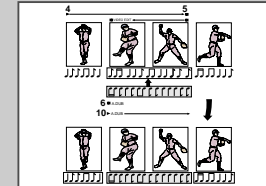

A. DUB  
-0:05:23

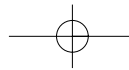

## خاموش کردن اتوماتیک

اگر هیچ سیگنالی در نیافته و در مدت معین هیچ کلیدی را فشار ندهید، با عملکرد «خاموش کردن اتوماتیک» ویدئوتان بطور اتوماتیک خاموش میشود.

۱ کلید MENU (فهرست) را از روی کنترل فشار بدهید.  
نتیجه: فهرست برنامه ظاهر میگردد.

۲ برای انتخاب حالت عملکرد آسان کلیدهای ▲، ▼ یا ◀، ▶ را فشار بدهید.

۳ برای انتخاب این حالت، کلید OK را فشار بدهید.  
نتیجه: فهرست عملکرد آسان ظاهر میگردد.

۴ کلیدهای ▲ یا ▼ را فشار بدهید تا حالت اتوماتیک خاموش انتخاب شود.

۵ کلید ▶ را فشار بدهید تا مدت فاصله «خاموش کردن اتوماتیک» را انتخاب نمایید.

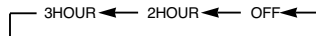

۶ در پایان، برای خروج از فهرست کلید فهرست را دو بار فشار بدهید.



## استفاده از کلیدهای تلویزیون از روی کنترل از راه دور

کنترل از راه دور ویدئوتان با تلویزیونهای سامسونگ و نوع موافق آن عمل میکند.

برای اینکه محقق نمائید آیا تلویزیون شما با آن کنترل موافق باشد یا خیر، تعلیمات ذیل را تعقیب نمائید.

۱ تلویزیون را روشن نمائید.

۲ کنترل از راه دور را بطرف تلویزیون نمائید.

۳ کلید TV را فشار بدهید و با فشار دادن کلیدهای رقمی کد دورقمی مطابق با نوع تلویزیونتان بنویسید.

نوع	کد	نوع	کد
سامسونگ	۰۶ تا ۰۱	فیلیپس	۰۲ تا ۰۲
آکای	۰۹ تا ۰۲	سایا	۱۳ تا ۱۴، ۲۲ تا ۲۴
کروندیک	۰۹ تا ۰۱، ۱۷ تا ۲۱	سونی	۱۵ تا ۱۶
لوه	۰۲	تومسون	۱۳ تا ۱۴، ۲۴
پاناسونیک	۰۸ تا ۰۲، ۲۳ تا ۲۷	توشیبا	۰۷ تا ۱۶، ۱۹ تا ۲۱

نتیجه: اگر تلویزیونتان با کنترل از راه دور مطابقت دارد، آن خاموش میشود. الآن تلویزیون برای عملکرد با کنترل تنظیم شده است.

اگرچند کدها برای نوع تلویزیونتان نشان داده شده است، یکایک بنویسید تا یکی را که عمل میکند پیدا نمائید.

وقتی که باطریهای کنترل را تبدیل نمائید، بایستی کد را همانطور مجدداً تنظیم نمائید.

بعداً با استفاده از کلیدهای ذیل، شما میتوانید تلویزیون را کنترل نمائید.

کلید (Button)	عملکرد
TV STANDBY/ON	برای روشن و خاموش کردن تلویزیون استفاده میشود.
VCR یا TV	برای روشن کردن در بین حالت تلویزیون و ویدئو استفاده میشود. در حالت VCR تنها کلیدهای VOL (+ یا -) و TV STANDBY/ON عمل میکند.
—/—	برای نوشتن شماره برنامه دورقمی استفاده میشود.
INPUT	برای انتخاب منبع خارجی استفاده میشود. مثلاً برای برنامه ۱۲، با کلیدهای رقمی ۱ و ۲ را فشار بدهید.
VOL (+ یا -)	برای تنظیم صدای تلویزیون استفاده میشود.
PROG/TRK (▲ یا ▼)	برای انتخاب برنامه نامی که میخواهید استفاده میشود.
DISP./O	برای روشن کردن در بین منبع خارجی و تونر تلویزیون استفاده میشود.

عملکردهای مختلف در همه تلویزیونها بالضرورة کار نمیکند. اگر با مشکلی روبرو میشوید، بطور مستقیم تلویزیون را اداره نمائید.

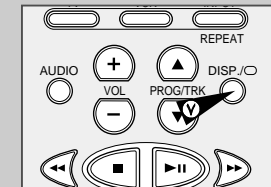
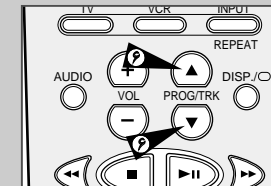
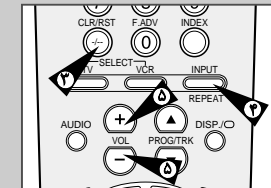
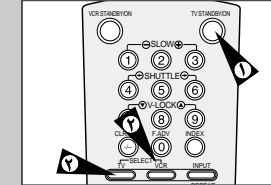

## خمشکها و راه حلها

قبل از تماس با مرکز سامسونگ پس از فروش، ابتدا کنترل‌های ذیل را انجام بدهید.

مشکله (Problem)	توضیحات/راه حلها (Explanation/Solution)
قطع برق	<ul style="list-style-type: none"> <li>کنترل کنید که آیا سیم اصلی برق به پرین متصل شده است یا خیر.</li> <li>ایا کلید VCR STANDBY/ON را فشار داده اید؟</li> </ul>
نمی‌توانید نوار ویدئو را قرار بدهید.	<ul style="list-style-type: none"> <li>پنجره نوار را بطرف بالا و برک ایمنی نوار را بطرف شما بکنید. بد ینسان بایستی نوار ویدئو را قرار بدهید.</li> </ul>
نمی‌توانید برنامه تلویزیون را ذخیره نما نید.	<ul style="list-style-type: none"> <li>اتصال ویدئو/آنتن هوایی را کنترل کنید.</li> <li>ایا تونر ویدئو درست تنظیم شده است؟</li> <li>کنترل کنید آیا برک ایمنی از روی نوار قطع شده است یا خیر.</li> </ul>
ذخیره تایمر عمل نمی‌کند.	<ul style="list-style-type: none"> <li>ایا کلید VCR STANDBY/ON را برای حرکت دادن تایمر فشار داده اید؟</li> <li>ساعات شروع/توقف ذخیره را مجدداً تنظیم نما نید.</li> <li>اگر در حین ذخیره تایمر قطع برق ویا دخالت واقع میشود، ذخیره حذف میشود.</li> </ul>
هیچ تصویری ظاهر نشده ویا تصویر بد ظاهر شده است.	<ul style="list-style-type: none"> <li>کنترل کنید که آیا از باند ذخیره شده از پیش استفاده نما نید یا خیر.</li> </ul>
نمی‌توانید پخش عادی را تماشا نمائید.	<ul style="list-style-type: none"> <li>تونر/تنظیم خارجی را کنترل نمائید. آن باید روی تونر واقع باشد.</li> <li>اتصال تلویزیون/ویدئو آنتن هوایی را کنترل کنید.</li> </ul>
در حین پخش میله‌ها و یا خطهای پارازیت ظاهر میگردد.	<ul style="list-style-type: none"> <li>برای کاهش آن پارازیت کلیدهای PROG/TRK (▲ یا ▼) را فشار بدهید.</li> </ul>
وقتی که در حین پخش کلید ▶ را فشار میدهید، در تصویر ساکت «میله‌ها و خطهای پارازیت» زیاد ظاهر میگردد.	<ul style="list-style-type: none"> <li>شاید بنابر حالت باند در تصویر ساکت میله‌ها و خطهای پارازیت ظاهر بگردند. برای کاهش آن پارازیت کلید PROG/TRK (▲ یا ▼) را فشار بدهید.</li> </ul>
تمیز‌سر ویدئو	<ul style="list-style-type: none"> <li>وقتی که در حین پخش نوار تصویرها ضعیف میشوند، سرهای ویدئو نیاز به تمیز دارند. این مشکل معمولی نیست. اگر آن مشکل واقع نشود نیاز به تمیز سرهای ویدئو ندارید. قبل از تمیز سرهای ویدئو، همه تعلیماتی را که با آن تمیز سر تهیه میشود کاملاً بخوانید. شاید تمیز سر نادرست دائماً به سرهای ویدئو ضرر بدهد.</li> </ul>
اگر وقتی برای شکل آزمایش ویدئو تلویزیون تان را تنظیم کنید شکل آزمایش دیده نمی‌شود و یا شکل آن در حالت زبانی وجود دارد آن شاید به این علت باشد که کانال خروجی ویدئو و انتقال دادن تلویزیون عادی در محل شما برخورد شده است.	<ol style="list-style-type: none"> <li>دو شاخه ورودی هوایی را از پرین علامت زده (علامت آنتی هوایی) روی پشت ویونو جدا کنید.</li> <li>دستورات "روشن کردن تلویزیون برای ویدئو" را انجام بد هید (رجوع کنید صفحه ۱۴).</li> <li>دستورات "تنظیم کانال خروجی VCR" را انجام بد هید (رجوع کنید صفحه ۱۷) و شماره چند کا نالها را از تنظیم اصلی به یا بین بگزایرند (مثلاً از ۴۱ به ۲۶)</li> <li>دو شاخه آنتن هوایی را به پرین علامت زده (علامت آنتی هوایی) روی پشت ویدئو جابجا کنید.</li> <li>تلویزیون تان را به ویدئو دو باره تنظیم کنید بنا بر "دستورات تنظیم تلویزیون برای ویدئو" (صفحه ۱۴).</li> <li>اگر مشکل‌ها هنوز حل نشد از مرحله ۱ تا ۵ را تکرار کنید و کانالهای بیشتری را از تنظیم اصلی جابجا کنید.</li> </ol>
برای جلوگیری از این نیاز به عوض خروجی ویدئو است به این ترتیب:	

بعد از خواندن تعلیمات بالا اگر نمیتوانید مشکل را حل نمائید، موارد ذیل را بنویسید:

- شماره مدل و تسلسل از روی پشت ویدئو تان
- تعمیرنامه
- توصیف واضح در باره مشکل

و سپس با نزدیکترین مرکز خدمات سامسونگ پس از فروش تماس نمائید.

## تصریحات اصطلاحی

شاید بدون اطلاع طرح و تصریحات عوض بشود.

MODEL	SV-3000	SV-810/SV-800/SV-910/SV-900
فرم اوجها	استاندارد پال VHS PAL/NTSC ویدئو: چهار اوج گرد نده اودئو Hi-Fi: دو اوج گرد نده اودئو/کنترل: یک اوج ثابت استریو	استاندارد پال VHS PAL/NTSC ویدئو: چهار اوج گرد نده ویدئو: دو اوج گرد نده (SV-810/SV-800) اودئو/کنترل: یک اوج ثابت استریو
کانال دریافت	محو: یک اوج محو پی تمام UHF, VHF-III, VHF-I متوسط الباندا/فوق الباندا استاندارد A2/NICAM, B/G, D/K	محو: یک اوج محو پی تمام UHF, VHF-III, VHF-I متوسط الباندا/فوق الباندا استاندارد B/G, D/K
سیستم تلویزیون درخشش سیستم رنگ	ذخیره سمت FM PAL/MESECAM/NTSC: فاز موج رادیویی فرعی که تقلیل یافته و به حالت ذخیره مستقیم تبدیل گردد. NTSC PB روی تلویزیون پال	ذخیره سمت FM PAL/MESECAM/NTSC: فاز موج رادیویی فرعی که تقلیل یافته و به حالت ذخیره مستقیم تبدیل گردد. NTSC PB روی تلویزیون پال
سرعت باند	(PAL/MESECAM) (NTSC) SP ۳۳/۳۵ میلیمتر در یک ثانیه LP ۱۱/۶۹ میلیمتر در یک ثانیه	(PAL/MESECAM) (NTSC) SP ۳۳/۳۵ میلیمتر در یک ثانیه LP ۱۱/۶۹ میلیمتر در یک ثانیه
مدت ذخیره/پخش	SP ۳۳ ساعت (با اند E-120) LP ۱۱ ساعت (با اند E-180) در حد ۶۰ ثانیه در حالت REW (باند E-180)	SP ۳۳ ساعت (با اند E-120) LP ۱۱ ساعت (با اند E-180) در حد ۶۰ ثانیه در حالت REW (باند E-180)
ویدئو ورودی خروجی سیگنال به نسبت پارازیت واضعی افقی اودئو	ان ۵/۰ تا ۲/۰ Vp-p : ۵V۵ بیشتر از ۲۴۰ خط (SP)	ان ۵/۰ تا ۲/۰ Vp-p : ۵V۵ بیشتر از ۲۴۰ خط (SP)
اودئو ورودی خروجی لرش (WTD) سیگنال به نسبت پارازیت حد اقل جواب فرکانس	A-۸ dBm : ۴V Kohm نا موزون A-۸ dBm ± ۱ : ۱ Kohm نا موزون حد اکثر ۰.۴ (SP) ۶۸ dB (IHF A Filter) ۲۰ هرتز - ۲۰ کیلوهرتز	A-۸ dBm : ۴V Kohm نا موزون A-۸ dBm ± ۱ : ۱ Kohm نا موزون حد اکثر ۰.۴ (SP) ۶۲ dB (IHF A Filter) ۸ هرتز - ۱۰۰ کیلوهرتز
جریان مصرف قدرت حرارت عمل رطوبت عمل وزن اندازه	۱۱۰ - ۲۴۰ ولت جریان متناوب ۵۰/۶۰ هرتز در حد ۱۲ وات F ۱۰.۴ - F ۴۱ (۵ - ۴۰ درجه) ۷۵ - ۱۰۰٪ ۸.۲ کیلوگرام (خالص) ۲۴۰ × ۹۴ × ۲۴۰ میلیمتر	۱۱۰ - ۲۴۰ ولت جریان متناوب ۵۰/۶۰ هرتز در حد ۱۰ وات F ۱۰.۴ - F ۴۱ (۵ - ۴۰ درجه) ۷۵ - ۱۰۰٪ ۸.۲ کیلوگرام (خالص) ۲۴۰ × ۹۴ × ۲۴۰ میلیمتر

ميز موج TV (سيستم B/G + D/K)



002-012 :CCIR STD VHF 244-250 :MOROCCO  
 013-020 :ITALY 251-255 :BELGUIM  
 021-069 :CCIR STD UHF  
 071-075 :CCIR CABLE  
 201-241 :CCIR STD CABLE



DISP	CH	Band	Fp	STD	DISP	CH	Band	Fp	STD	DISP	CH	Band	Fp	STD
002	E02	V-L	48.25	CCIR	060	E60	UHF	783.25	CCIR	151	01	V-L	43.25	Angola
003	E03	V-L	55.25	CCIR	061	E61	UHF	791.25	CCIR	152	02	V-L	52.25	Angola
004	E04	V-L	62.25	CCIR	062	E62	UHF	799.25	CCIR	153	03	V-L	60.25	Angola
005	E05	V-H	175.25	CCIR	063	E63	UHF	807.25	CCIR	154	04	V-H	175.25	S/Afri
006	E06	V-H	182.25	CCIR	064	E64	UHF	815.25	CCIR	155	05	V-H	183.25	S/Afri
007	E07	V-H	189.25	CCIR	065	E65	UHF	823.25	CCIR	156	06	V-H	191.25	S/Afri
008	E08	V-H	196.25	CCIR	066	E66	UHF	831.25	CCIR	157	07	V-H	199.25	S/Afri
009	E09	V-H	203.25	CCIR	067	E67	UHF	839.25	CCIR	158	08	V-H	207.25	S/Afri
010	E10	V-H	210.25	CCIR	068	E68	UHF	847.25	CCIR	159	09	V-H	215.25	S/Afri
011	E11	V-H	217.25	CCIR	069	E69	UHF	855.25	CCIR	160	10	V-H	223.25	S/Afri
012	E12	V-H	224.25	CCIR	071	X	V-L	69.25	CCIR	161	11	V-H	231.25	S/Afri
013	A	V-L	53.75	Italy	072	Y	V-L	76.25	CCIR	162	13	V-H	247.45	S/Afri
014	B	V-L	62.25	Italy	073	Z	V-L	83.25	CCIR	201	R1	V-L	49.75	OIRT
015	C	V-L	82.25	Italy	074	Z+1	V-L	90.25	CCIR	202	R2	V-L	59.25	OIRT
016	D	V-H	175.25	Italy	075	Z+2	V-L	97.25	CCIR	203	R3	V-L	77.25	OIRT
017	E	V-H	183.25	Italy	101	S01	V-L	105.25	CCIR	204	R4	V-L	85.25	OIRT
018	F	V-H	192.25	Italy	102	S02	V-L	112.25	CCIR	205	R5	V-L	93.25	OIRT
019	G	V-H	201.25	Italy	103	S03	V-L	119.25	CCIR	206	R6	V-H	175.25	OIRT
020	H	V-H	210.25	Italy	104	S04	V-L	126.25	CCIR	207	R7	V-H	183.25	OIRT
021	E21	UHF	471.25	CCIR	105	S05	V-L	133.25	CCIR	208	R8	V-H	191.25	OIRT
022	E22	UHF	479.25	CCIR	106	S06	V-L	140.25	CCIR	209	R9	V-H	199.25	OIRT
023	E23	UHF	487.25	CCIR	107	S07	V-H	147.25	CCIR	210	R10	V-H	207.25	OIRT
024	E24	UHF	495.25	CCIR	108	S08	V-H	154.25	CCIR	211	R11	V-H	215.25	OIRT
025	E25	UHF	503.25	CCIR	109	S09	V-H	161.25	CCIR	212	R12	V-H	223.25	OIRT
026	E26	UHF	511.25	CCIR	110	S10	V-H	168.25	CCIR	244	M4	V-H	163.25	Morocco
027	E27	UHF	519.25	CCIR	111	S11	V-H	231.25	CCIR	245	M5	V-H	171.25	Morocco
028	E28	UHF	527.25	CCIR	112	S12	V-H	238.25	CCIR	246	M6	V-H	179.25	Morocco
029	E29	UHF	535.25	CCIR	113	S13	V-H	245.25	CCIR	247	M7	V-H	187.25	Morocco
030	E30	UHF	543.25	CCIR	114	S14	V-H	252.25	CCIR	248	M8	V-H	195.25	Morocco
031	E31	UHF	551.25	CCIR	115	S15	V-H	259.25	CCIR	249	M9	V-H	203.25	Morocco
032	E32	UHF	559.25	CCIR	116	S16	V-H	266.25	CCIR	250	M10	V-H	211.25	Morocco
033	E33	UHF	567.25	CCIR	117	S17	V-H	273.25	CCIR	251	U1	V-H	226.25	Belgium
034	E34	UHF	575.25	CCIR	118	S18	V-H	280.25	CCIR	252	U2	V-H	234.25	Belgium
035	E35	UHF	583.25	CCIR	119	S19	V-H	287.25	CCIR	253	U3	V-H	242.25	Belgium
036	E36	UHF	591.25	CCIR	120	S20	V-H	294.25	CCIR	254	U4	V-H	250.25	Belgium
037	E37	UHF	599.25	CCIR	121	S21	V-H	303.25	CCIR	255	U5	V-H	258.25	Belgium
038	E38	UHF	607.25	CCIR	122	S22	V-H	311.25	CCIR					
039	E39	UHF	615.25	CCIR	123	S23	V-H	319.25	CCIR					
040	E40	UHF	623.25	CCIR	124	S24	V-H	327.25	CCIR					
041	E41	UHF	631.25	CCIR	125	S25	V-H	335.25	CCIR					
042	E42	UHF	639.25	CCIR	126	S26	V-H	343.25	CCIR					
043	E43	UHF	647.25	CCIR	127	S27	V-H	351.25	CCIR					
044	E44	UHF	655.25	CCIR	128	S28	V-H	359.25	CCIR					
045	E45	UHF	663.25	CCIR	129	S29	V-H	367.25	CCIR					
046	E46	UHF	671.25	CCIR	130	S30	V-H	375.25	CCIR					
047	E47	UHF	679.25	CCIR	131	S31	V-H	383.25	CCIR					
048	E48	UHF	687.25	CCIR	132	S32	V-H	391.25	CCIR					
049	E49	UHF	695.25	CCIR	133	S33	V-H	399.25	CCIR					
050	E50	UHF	703.25	CCIR	134	S34	V-H	407.25	CCIR					
051	E51	UHF	711.25	CCIR	135	S35	V-H	415.25	CCIR					
052	E52	UHF	719.25	CCIR	136	S36	V-H	423.25	CCIR					
053	E53	UHF	727.25	CCIR	137	S37	UHF	431.25	CCIR					
054	E54	UHF	735.25	CCIR	138	S38	UHF	439.25	CCIR					
055	E55	UHF	743.25	CCIR	139	S39	UHF	447.25	CCIR					
056	E56	UHF	751.25	CCIR	140	S40	UHF	455.25	CCIR					
057	E57	UHF	759.25	CCIR	141	S41	UHF	463.25	CCIR					
058	E58	UHF	767.25	CCIR	142	1A	V-L	42.25	Indoesia					
059	E59	UHF	775.25	CCIR	143	01	V-L	45.25	Nez					